

# User Manual

## KC62

Uni-Core Force Cancelling Subwoofer

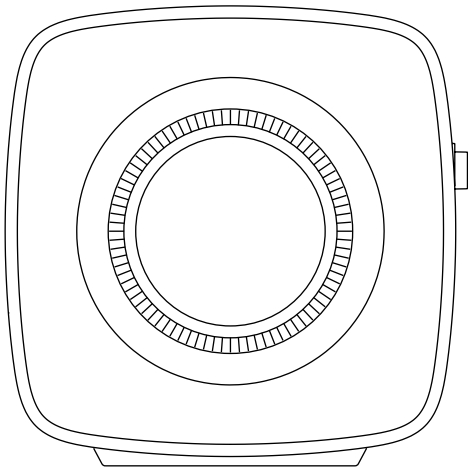

- EN** **WARNING:** The apparatus with CLASS I construction shall be connected to a MAINS socket outlet with a protective earthing connection.
- DE** **Warnhinweis:** Dieses Gerät mit der Schutzklasse I muss an eine Netzsteckdose mit Schutzerdungsanschluss angeschlossen werden.
- FR** **Avertissement:** Les appareils de construction de classe I doivent être branchés sur une prise secteur avec raccordement à la terre.
- ES** **Advertencia:** El aparato con la construcción de CLASE I se debe conectar a una toma de corriente PRINCIPAL con una conexión a tierra de protección.
- JA** **警告:** アース付きコンセントに接続してください。
- CHI-S** **警告:** 具有I级结构的设备需要连接到具有保护接地连接的电源插座。
- CHI-T** **警告:** 具備 CLASS I 結構等級的設備需連接在帶有接地線保護的電源插座上。
- KR** **경고:** 클래스 I 구성의 장치는 보호 접지가 된 주전원 콘센트에 연결해야 합니다.

## Introduction

**DE** Einleitung **FR** Introduction **ES** Introducción **JA** はじめに **CHI-S** 简介 **CHI-T** 簡介 **KR** 소개

- EN** Thank you for purchasing the KEF KC62 powered subwoofer. We are confident that your KC62 will provide reliable, high performance sound for many years to come. Please read this manual fully before you attempt any connection to the KC62.
- DE** Vielen Dank für den Kauf des aktiven Subwoofers KEF KC62. Wir sind davon überzeugt, dass Ihr KC62 lange Zeit zuverlässig funktionieren und eine hohe Klangqualität gewährleisten wird. Lesen Sie bitte diese Anleitung sorgfältig durch, bevor Sie Ihr Gerät anschließen.
- FR** KEF vous remercie de votre achat d'un subwoofer modèle KC62. Nous sommes convaincus que votre haut-parleur KC62 vous procurera un son fiable et de hautes performances pendant de longues années. Veuillez lire intégralement le présent manuel avant de procéder à des connexions quelconques.
- ES** Le damos las gracias por haber adquirido el altavoz para graves KEF Modelo KC62. Estamos seguros de que el KC62 le proporcionará un sonido de calidad y de altas prestaciones durante muchos años. Por favor, lea este manual antes de intentar conectar y poner en funcionamiento el altavoz.
- JA** KC62 をお買い上げ有難うございます。ご使用前に必ず本取説をお読みください。
- CHI-S** 感谢您购买 KC62。我们相信，KC62 将在未来数年里带给您可靠的高性能音质。安装 KC62 之前，请仔细阅读本手册。
- CHI-T** 感謝您購買 KC62。我們相信 KC62 將會帶給您可靠的高性能音質。安裝 KC62 之前，請仔細閱讀本手冊。
- KR** KEF 파워 서브우퍼 KC62 를 구매해 주셔서 감사합니다. KC62 는 앞으로 오랫동안 안정적인고 뛰어난 성능의 사운드를 제공할 것이라고 확신합니다. KC62 를 연결하기 전에 본 설명서를 완전하게 읽으시기 바랍니다.

## Inside the box

DE Lieferumfang FR À l'intérieur de la boîte ES Dentro de la caja JA パッケージの内容 CHI-S 包装清单  
CHI-T 包装清單 KR 상자 내용물

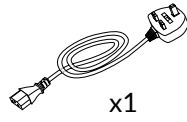
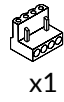
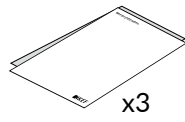
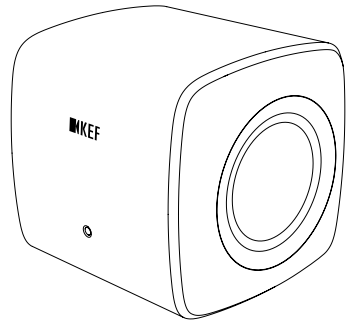

EN Contents vary by region.  
DE Inhalte variieren nach Ländern.  
FR Le contenu varie selon le pays.  
ES Contenido varían según la región.

JA 内容は国によって異なります。  
CHI-S 内容因区域不同而不同。  
CHI-T 盒内配件會因不同銷售地區而略有不同。  
KR 내용물은 지역에 따라 다릅니다.

## Controls and sockets

DE Bedienungselemente und Anschlüsse FR Commandes et prises ES Controles y conexiones  
JA コントロールSW及び入出力端子 CHI-S 控制和接口 CHI-T 控制和接口 KR 제어 및 소켓

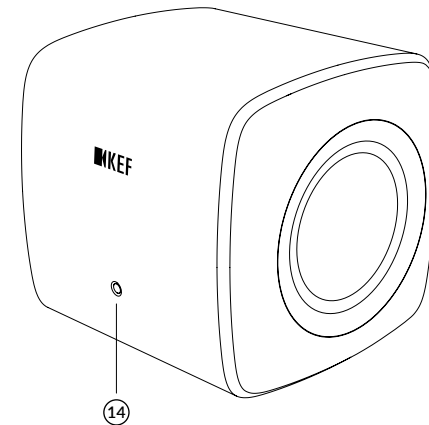
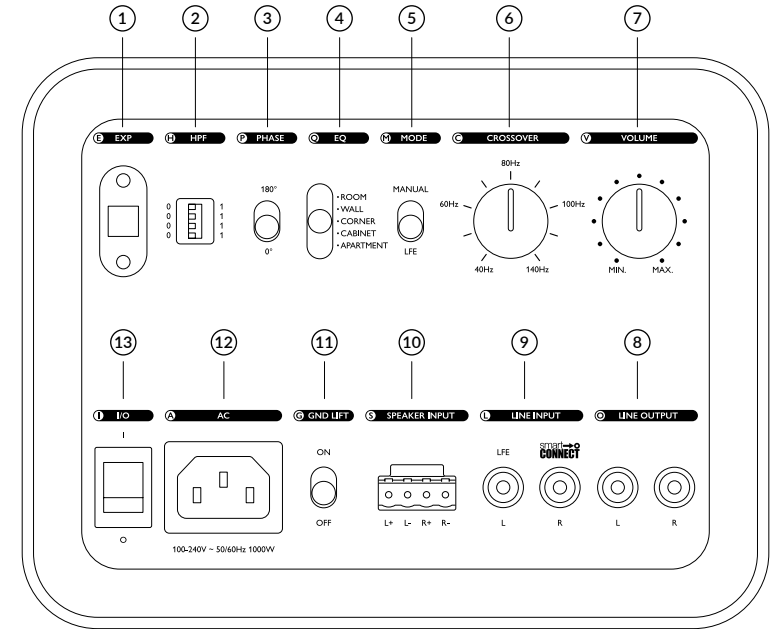

## Controls and sockets

DE Bedienungselemente und Anschlüsse FR Commandes et prises ES Controles y conexiones

JA コントロールSW及び入出力端子 CHI-S 控制和接口 CHI-T 控制和接口 KR 제어 및 소켓

- |           |   |           |   |
|-----------|---|-----------|---|
| <b>EN</b> | <ol style="list-style-type: none"><li>1. Expansion port</li><li>2. Line out high pass frequency (HPF)</li><li>3. Phase control</li><li>4. EQ</li><li>5. Mode</li><li>6. Crossover frequency control</li><li>7. Volume control</li><li>8. Line output</li><li>9. LFE/ Line in with Smart Connect</li><li>10. High level (speaker) input block</li><li>11. Ground lift</li><li>12. AC power input</li><li>13. Power on/ off</li><li>14. LED indicator light</li></ol> | <b>FR</b> | <ol style="list-style-type: none"><li>1. Connecteur d'extension</li><li>2. Fréquence passe-haut (HPF)</li><li>3. Contrôle de phase</li><li>4. l'égaliseur</li><li>5. Mode</li><li>6. Commande de la fréquence de coupure</li><li>7. Commande de niveau</li><li>8. Sortie ligne</li><li>9. LFE/ Entrée ligne bas-niveau</li><li>10. Entrée Haut Niveau (Haut-parleur)</li><li>11. Ground lift</li><li>12. Entrée d'alimentation en c.a.</li><li>13. Commutateur 'MARCHE/ARRET' (ON/OFF)</li><li>14. Voyant LED</li></ol> |
|-----------|---|-----------|---|

- |           |  |           |   |
|-----------|--|-----------|---|
| <b>DE</b> | <ol style="list-style-type: none"><li>1. Erweiterungsanschluss</li><li>2. Line-Ausgang - Hochpass Frequenz (HPF)</li><li>3. Phasensteuerung</li><li>4. EQ</li><li>5. Modus</li><li>6. Frequenzeinstellung</li><li>7. Pegelinstellung</li><li>8. Line -Ausgang</li><li>9. LFE/Line in Smart Connect-Eingang</li><li>10. Hi-Level-Lautsprecheranschlussfeld</li><li>11. Potenzialausgleich</li><li>12. Netzstromeingang</li><li>13. Netzschalter (EIN/AUS)</li><li>14. LED Leuchtanzeige</li></ol> | <b>ES</b> | <ol style="list-style-type: none"><li>1. ranura de expansión</li><li>2. Salida de línea de alta frecuencia de paso (HPF)</li><li>3. Controllo di fase</li><li>4. EQ</li><li>5. Modo</li><li>6. Control de frecuencia</li><li>7. Control de nivel</li><li>8. Salida de línea</li><li>9. LFE/ conector entrada de linea</li><li>10. Alto nivel (altavoz) entrada de conexiones</li><li>11. Interruptor con toma a tierra</li><li>12. Entrada de corriente (CA)</li><li>13. Interruptor ON/OFF</li><li>14. Indicador LED</li></ol> |
|-----------|--|-----------|---|

## Controls and sockets

DE Bedienungselemente und Anschlüsse FR Commandes et prises ES Controles y conexiones

JA コントロールSW及び入出力端子 CHI-S 控制和接口 CHI-T 控制和接口 KR 제어 및 소켓

- |              |   |              |   |
|--------------|---|--------------|---|
| <b>JA</b>    | <ol style="list-style-type: none"><li>1. 拡張スロット</li><li>2. ライン出力ハイパスフィルター周波数</li><li>3. 位相切り替え SW</li><li>4. EQ</li><li>5. モード</li><li>6. クロスオーバー周波数調整</li><li>7. 音量調整</li><li>8. ライン出力</li><li>9. LFE 用入力端子(RCA)</li><li>10. ハイレベル(アンプのスピーカー端子からの)入力ブロック</li><li>11. グランドリフト</li><li>12. AC 電源ケーブルコンセント</li><li>13. 主電源 SW</li><li>14. LED による表示</li></ol> | <b>CHI-T</b> | <ol style="list-style-type: none"><li>1. 擴展插槽</li><li>2. 輸出高通頻率(HPF)</li><li>3. 相位控制</li><li>4. EQ</li><li>5. 模式</li><li>6. 分頻點控制</li><li>7. 音量控制</li><li>8. 線路輸出</li><li>9. 輸入接口</li><li>10. 高電平輸入</li><li>11. 斷開地線</li><li>12. 電源輸入</li><li>13. 電源開關</li><li>14. LED 指示燈</li></ol>  |
| <b>CHI-S</b> | <ol style="list-style-type: none"><li>1. 扩展插槽</li><li>2. 輸出高通頻率(HPF)</li><li>3. 相位控制</li><li>4. EQ</li><li>5. 模式</li><li>6. 分頻點控制</li><li>7. 音量控制</li><li>8. 線路輸出</li><li>9. 輸入接口</li><li>10. 高電平輸入</li><li>11. 接地斷開</li><li>12. 電源輸入</li><li>13. 電源開關</li><li>14. LED 指示燈</li></ol>  | <b>KR</b>    | <ol style="list-style-type: none"><li>1. 확장 포트</li><li>2. 라인 아웃 하이패스 주파수(HPF)</li><li>3. 위상 제어</li><li>4. EQ</li><li>5. 모드</li><li>6. 분할 주파수 제어</li><li>7. 볼륨 제어</li><li>8. 라인 출력</li><li>9. LFE / 라인 인 스마트 커넥트 입력</li><li>10. 고수준(스피커) 입력 블록</li><li>11. 그라운드 리프트</li><li>12. AC 전원 입력</li><li>13. 원 켜짐/꺼짐</li><li>14. LED 표시등</li></ol> |

## Positioning

DE Aufstellung FR Positionnement ES Posicionamiento JA 位置 CHI-S 摆放位置 CHI-T 擺放位置 KR 배치

**EN** The KC62 is side firing, therefore there should be a minimum of 77mm (3") clearance between the drivers and any wall.

**DE** Der KC62 strahlt zu den Seiten ab, daher sollte ein Mindestabstand von 77 mm (3") zwischen den Treibern und jeder Wand eingehalten werden.

**FA** La KC62 est à diffusion latérale. Par conséquent, il doit y avoir un dégagement minimum de 77 mm (3") entre les haut-parleurs et le mur.

**ES** El KC62 tiene emisión lateral, por lo tanto, debe haber un espacio libre mínimo de 77 mm (3") entre los conductores y cualquier pared.

**JA** KC62はドライバーユニットがキャビネットの左右に搭載されていますので、77mm 以上側面の壁から離してください。

**CHI-S** KC62为侧射式有源超低音音箱，因此单元和墙面之间应保持最小77mm (3") 间距。

**CHI-T** KC62是侧射式有源超低音音箱，因此单元和牆壁之間應至少保留77毫米 (3英寸) 的距離。

**KR** KC62 는 측면에서 열이 발산됩니다. 따라서 드라이버와 벽 사이에 최소 77mm 의 간격이 필요합니다.

## Positioning

DE Aufstellung FR Positionnement ES Posicionamiento JA 位置 CHI-S 摆放位置 CHI-T 擺放位置 KR 배치

**EQ**

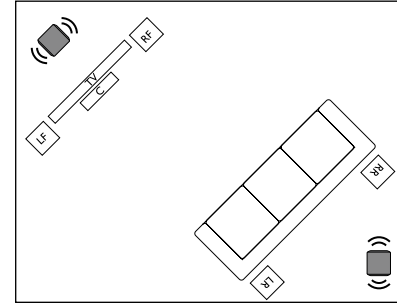
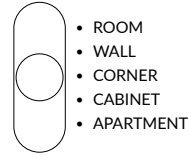

**EQ**

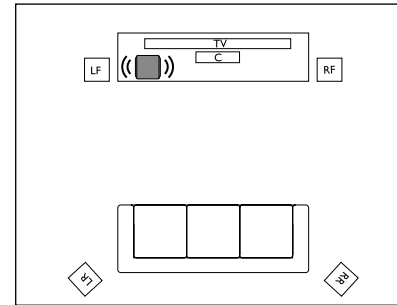
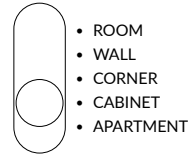

**EQ**

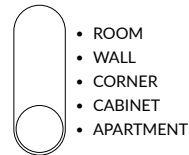

**EN** Low frequency sound can travel through walls and be heard in adjacent rooms. To avoid disturbing neighbors set the EQ to "APARTMENT MODE" to reduce the level of very low frequencies.

**DE** Niederfrequenter Schall kann durch Wände wandern und in angrenzenden Räumen gehört werden. Um Störungen der Nachbarn zu vermeiden, stellen Sie den EQ auf "APARTMENT MODE", um den Pegel sehr niedriger Frequenzen zu reduzieren.

**FR** Le son basse fréquence peut traverser les murs et être entendu dans les pièces adjacentes. Pour ne pas déranger les voisins, réglez l'égaliseur sur "APARTMENT MODE" pour réduire le niveau des très basses fréquences.

**ES** El sonido de baja frecuencia puede traspasar las paredes y escucharse en las habitaciones adyacentes. Para evitar molestar a los vecinos, posicione el EQ en "APARTMENT MODE" (MODO DE DEPARTAMENTO) para reducir el nivel de frecuencias muy bajas.

**JA** 低周波の音は、壁を通過して進み、隣接する部屋まで聞こえます。近隣への迷惑を避ける場合、EQを「APARTMENT MODE」に設定すると非常に低い周波数のレベルが下がります。

**CHI-S** 低频率声音可以穿过墙壁，传入相邻房间。为避免扰邻，请将EQ设置为“公寓模式”，以降低极低频率的影响。

**CHI-T** 低频率声音是可以穿過牆壁傳至鄰近的房間。為避免干擾鄰居，可將EQ設置為“APARTMENT MODE”以降低極低頻率的影響。

**KR** 저주파 사운드는 벽을 통과하여 인접한 방에서 들릴 수 있습니다. 이웃에게 방해가 되지 않으려면 EQ를 "APARTMENT MODE"로 설정하여 초장파의 수준을 낮추십시오.

**EQ**

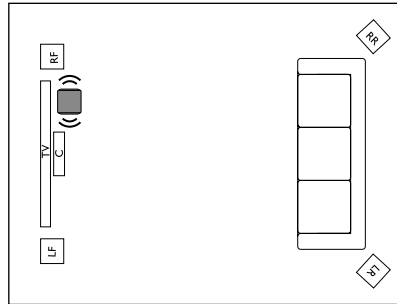
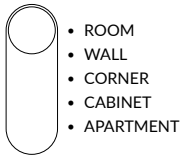

**EQ**

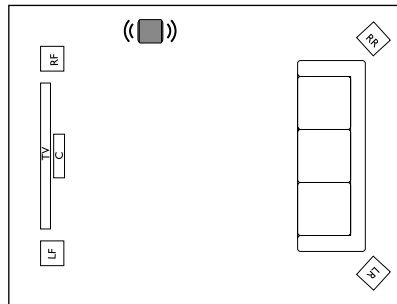
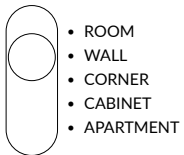

## Connection to LINE INPUT from a preamp or receiver

DE Anschluss an LINE INPUT eines Vorverstärkers oder Receivers

FR Connexion à l'entrée "LINE INPUT" depuis un préamplificateur ou un récepteur

ES Conexión a la ENTRADA DE LÍNEA desde un preamplificador o receptor

JA ステレオアンプやレシーバーからスピーカー入力に接続してください

CHI-S 从前置放大器或接收器连接至“线路输入” CHI-T 从前置放大器或接收器连接至“线路输入”

KR 스테레오 앰프 또는 수신기에서 라인 입력에 연결

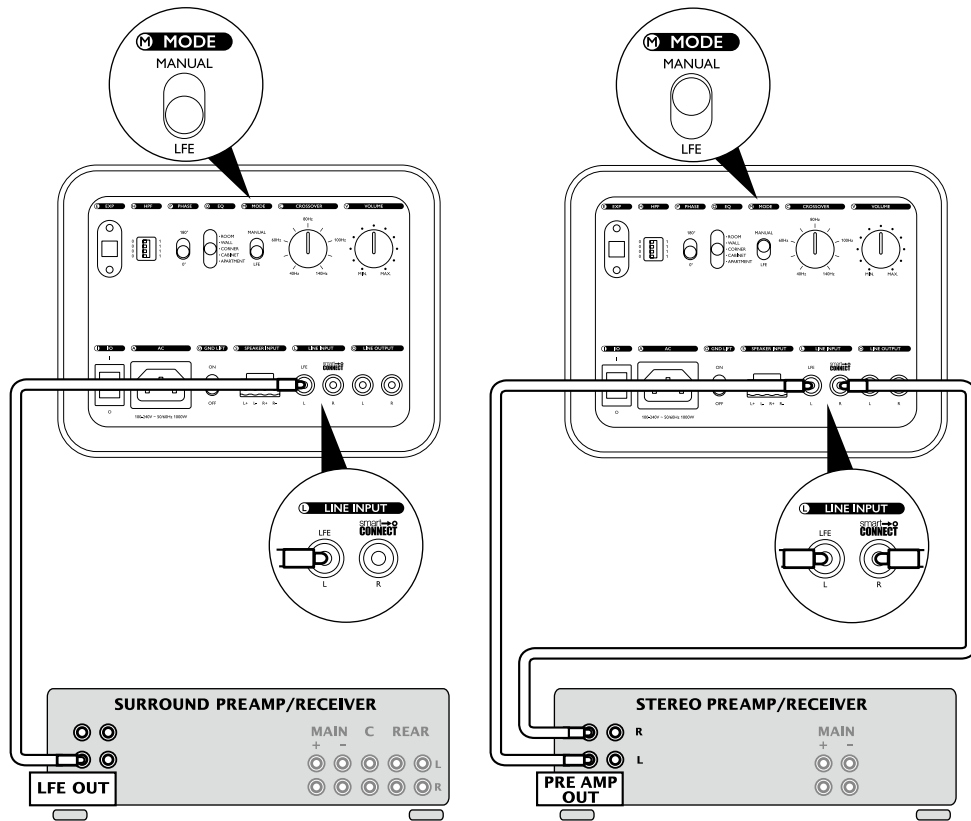

## Connection to SPEAKER INPUT from a stereo amp or receiver

DE Anschluss an den SPEAKER INPUT eines Stereo-Verstärkers oder -Receivers

FR Connexion à l'entrée "SPEAKER INPUT" à partir d'un amplificateur ou d'un récepteur stéréo

ES Conexión a la ENTRADA DE UN ALTAVOZ desde un receptor o amplificador estéreo

JA ステレオアンプやレシーバーからスピーカー入力に接続してください

CHI-S 从立体声放大器或接收器连接至“扬声器输入” CHI-T 从立体声放大器或接收器连接至“扬声器输入”

KR 스테레오 앰프 또는 수신기에서 스피커 입력에 연결

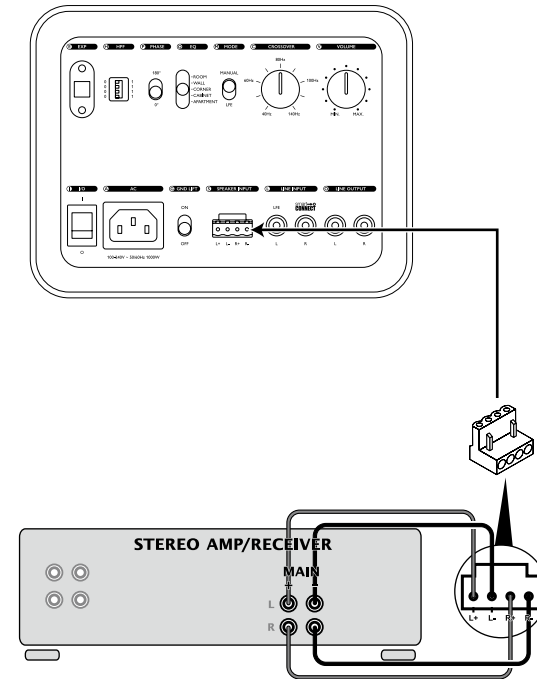

## LFE connection to 2 subwoofers

DE LFE-Verbindung von zwei Subwoofern FR Connexion LFE à 2 caissons de basses  
 ES Conexión LFE a 2 altavoces de subgraves JA LFE から2台のサブウーファーに接続  
 CHI-S 连接至2个有源超低音音箱的 LFE 连接 CHI-T LFE 连接至2个有源超低音音箱  
 KR 서브우퍼 2 대에 LFE 연결

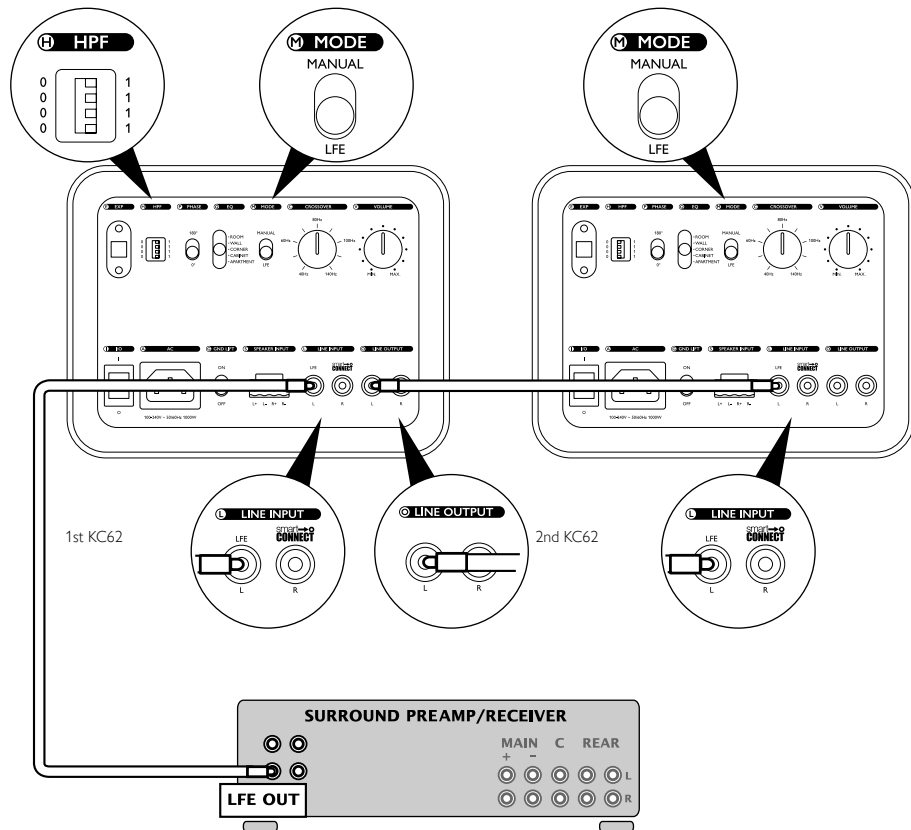

## Stereo connection to 2 subwoofers

DE Stereo-Verbindung von zwei Subwoofern FR Connexion stéréo à 2 caissons de basses  
 ES Conexión estéreo a 2 altavoces de subgraves JA 스테레오 출력에서 2개의サブウーファー에 연결  
 CHI-S 连接至2个有源超低音音箱的立体声连接 CHI-T 立體聲连接至2个有源超低音音箱  
 KR 서브우퍼 2 대에 스테레오 연결

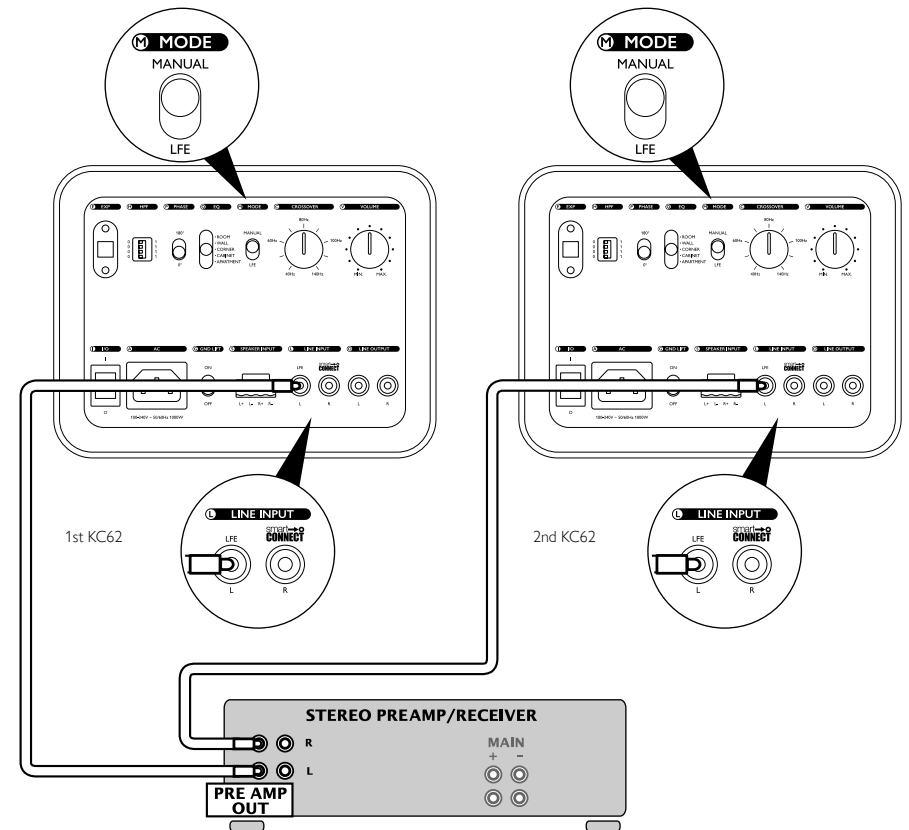

## Connection to small speakers in a stereo music system

DE Anschluss an kleine Lautsprecher in einem Stereomusiksystem

FR Connexion à de petites enceintes dans un système de musique stéréo

ES Conexión a altavoces pequeños en un sistema de música estéreo

JA ステレオシステムで小型スピーカーと接続 CHI-S 连接至立体声音响系统中的小型扬声器

CHI-T 連接立體聲音樂系統中的小型揚聲器 KR 스테레오 뮤직 시스템에서 소형 스피커에 연결

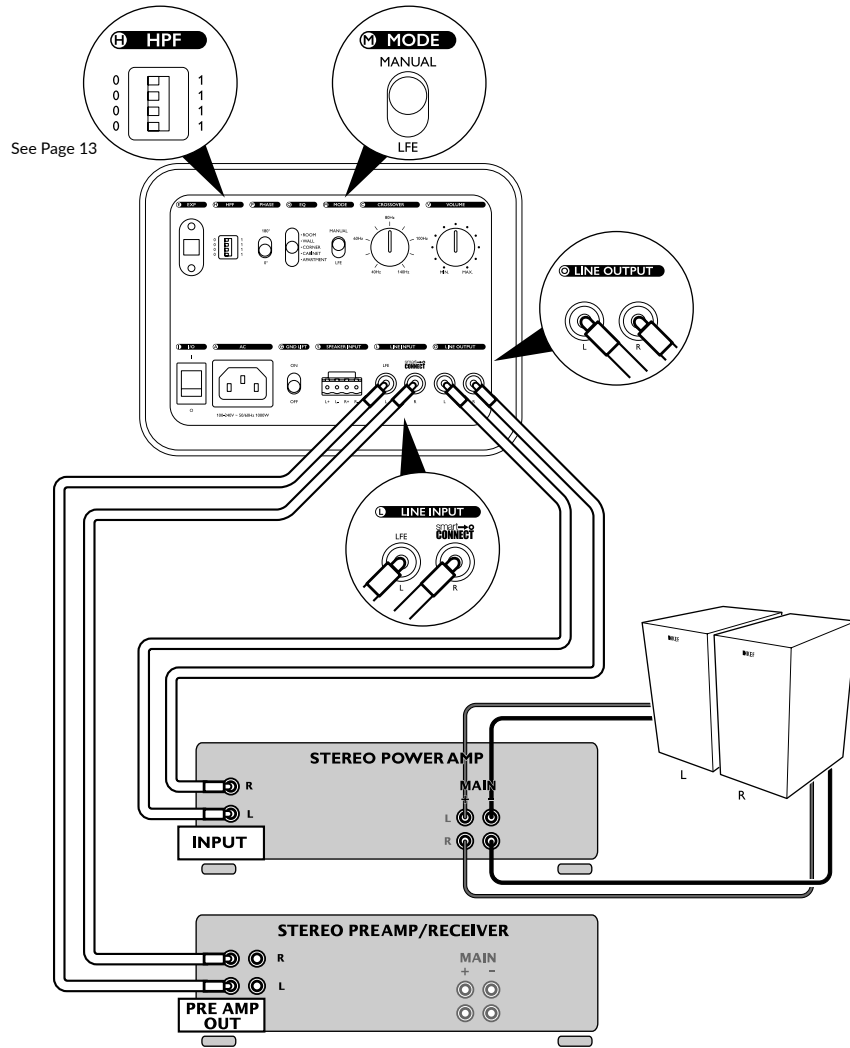

See Page 13

## Connection to small speakers in a stereo music system

DE Anschluss an kleine Lautsprecher in einem Stereomusiksystem

FR Connexion à de petites enceintes dans un système de musique stéréo

ES Conexión a altavoces pequeños en un sistema de música estéreo

JA ステレオシステムで小型スピーカーと接続 CHI-S 连接至立体声音响系统中的小型扬声器

CHI-T 連接立體聲音樂系統中的小型揚聲器 KR 스테레오 뮤직 시스템에서 소형 스피커에 연결

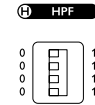

DIP	High Pass (Hz)	Stereo/ Mono
0000	Bypass	Stereo
1000	40	Stereo
0100	45	Stereo
1100	50	Stereo
0010	55	Stereo
1010	60	Stereo
0110	70	Stereo
1110	80	Stereo
0001	90	Stereo
1001	100	Stereo
0101	110	Stereo
1101	120	Stereo
0011	40	Mono
1011	80	Mono
0111	100	Mono
1111	Bypass	Mono

- EN** You can use the LINE OUT high pass frequency (HPF) of the KC62 to match the KC62's frequency response to speakers.
1. Connect the amplifier for the speakers to the LINE OUTPUT
  2. Adjust the high pass frequency through LINE OUT HPF to optimize the performance of the speakers. Please refer to the frequency settings on the table.
- DE** Sie können die LINE OUT-Hochpassfrequenz (HPF) des KC62 verwenden, um den Frequenzgang des KC62 an die Lautsprecher anzupassen.
1. Schließen Sie den Verstärker für die Lautsprecher an den LINE OUTPUT an.
  2. Stellen Sie die Hochpassfrequenz über LINE OUT HPF ein, um die Leistung der Lautsprecher zu optimieren. Bitte beachten Sie die Feinfrequenzeinstellungen in der Tabelle.
- FR** Vous pouvez utiliser la sortie "LINE OUT" fréquence passe-haut (HPF) du KC62 pour adapter la réponse en fréquence du KC62 aux enceintes
1. Connectez l'amplificateur des enceintes à la sortie "LINE OUTPUT".
  2. Réglez la fréquence passe-haut via "LINE OUT HPF" pour optimiser les performances des enceintes. Veuillez vous reporter aux réglages de fréquences sur le tableau.
- ES** Puede usar la SALIDA DE LÍNEA de alta frecuencia de paso (HPF) del KC62 para hacer coincidir la respuesta de frecuencia del KC62 con los altavoces.
1. Conecte el amplificador para los altavoces a la SALIDA DE LÍNEA
  2. Ajuste la alta frecuencia de paso con el HPF DE LA SALIDA DE LÍNEA para optimizar el rendimiento de los altavoces. Consulte la configuración de frecuencia de la tabla.
- JA** KC62のライン出力ハイパスフィルター周波数切替を使ってお持ちのスピーカーの周波数特性に合わせることができます。
1. アンプをライン出力端子に接続
  2. お持ちのスピーカーの性能に合わせて、ライン出力ハイパスフィルター周波数を調整してください。周波数設定は左記をご参照ください。
- CHI-S** 您可以采用 KC62 的“线路输出”高通频率 (HPF) 来协调 KC62 与扬声器之间的频率响应
1. 将扬声器的放大器连接至“线路输出”
  2. 通过“线路输出HPF”调节高通频率，以优化扬声器的性能。请参考表中的频率设置。
- CHI-T** 您可以採用 KC62 的“線路輸出”高通頻率 (HPF) 來調節 KC62 與揚聲器之間的頻率回應
1. 將揚聲器的放大器連接至“線路輸出”
  2. 通過“線路輸出HPF”調節高通頻率，以優化揚聲器的性能。請參考表中的頻率設置。
- KR** KC62의 주파수 응답을 스피커에 맞추기 위해 KC62의 라인 아웃 하이패스 주파수 (HPF)를 사용할 수 있습니다.
1. 스피커의 앰프를 라인 출력에 연결합니다.
  2. 스피커의 성능을 최적화하기 위해 라인 아웃 HPF를 통과하는 하이패스 주파수를 조절합니다. 표에 있는 주파수 설정을 참조하십시오.



## Connection to LINE INPUT from LSX / LS50W / LS50W II

DE Verbindung zum LINE INPUT von LSX / LS50W / LS50W II

FR Connexion à l'entrée "LINE INPUT" depuis LSX / LS50W / LS50W II

ES Conexión a la ENTRADA DE LÍNEA desde LSX / LS50W / LS50W II

JA LSX / LS50W / LS50W II からライン入力に接続 CHI-S 从LSX / LS50W / LS50W II 连接至“线路输入”

CHI-T 從LSX / LS50W / LS50W II连接至“線路輸入” KR LSX / LS50W / LS50W II 에서 라인 입력에 연결

EN When using with LSX / LS50W / LS50W II, set MODE to LFE, and use their respective KEF app to set the high and low pass frequencies.

DE Für die Verwendung mit der LSX / LS50W / LS50W II stellen Sie den MODUS auf LFE. Stellen Sie die Hoch- und Tiefpassfrequenz mit der KEF app ein.

FR Pour une utilisation avec LSX / LS50W / LS50W II, réglez MODE sur LFE. Définissez les fréquences passe-haut et passe-bas à l'aide de l'application KEF.

ES Si piensa usar un LSX / LS50W / LS50W II, establezca el botón "MODE" en "LFE". Establezca la frecuencia de paso alta y baja con la aplicación KEF.

JA LSX / LS50W / LS50W II を使う場合、モードを LFE に切り替えてください。KEF のアプリを使ってハイパス及びローパス周波数を設定してください。

CHI-S 为了与 LSX / LS50W / LS50W II 搭配使用，请将“模式”设置为 LFE，并使用 KEF 应用设置高低通频率。

CHI-T 與 LSX / LS50W / LS50W II 搭配使用時，請將“模式”設置為 LFE，並使用 KEF 應用程式設定高低通頻率。

KR LSX / LS50W / LS50W II 에서 사용하는 경우 모드를 LFE로 설정합니다. KEF 앱을 사용하여 하이패스 및 로우패스 주파수를 설정합니다.

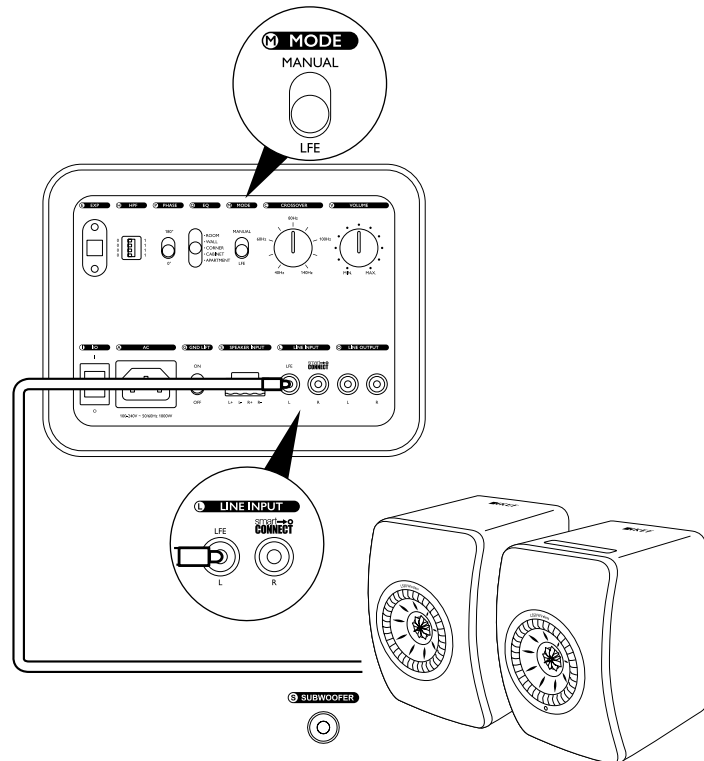

## Connection to KW1 Wireless Subwoofer Adapter Kit (Optional accessory)

DE Verbindung zum KW1 Wireless Subwoofer Adapter Kit (Optionales Zubehör)

FR Connexion à KW1 Kit Adaptateur Sans Fil Caissons de Basses (Accessoire optionnel)

ES Conexión al KW1 adaptador inalámbrico (Accesorio opcional) JA ワイヤレスアダプターKW1への接続

CHI-S 连接到 KW1 超低音箱无线连接器 (选购配件) CHI-T 连接到 KW1 超低音無線连接器 (選購配件)

KR 무선 어댑터 KW1 (옵션 액세서리)에 연결

SURROUND PREAMP /  
SURROUND RECEIVER /  
LSX / LS50W / LS50W II

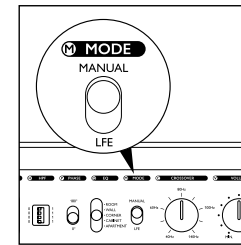
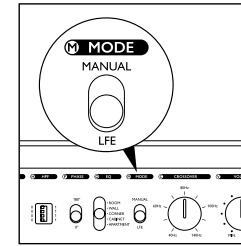

STEREO PREAMP /  
STEREO RECEIVER

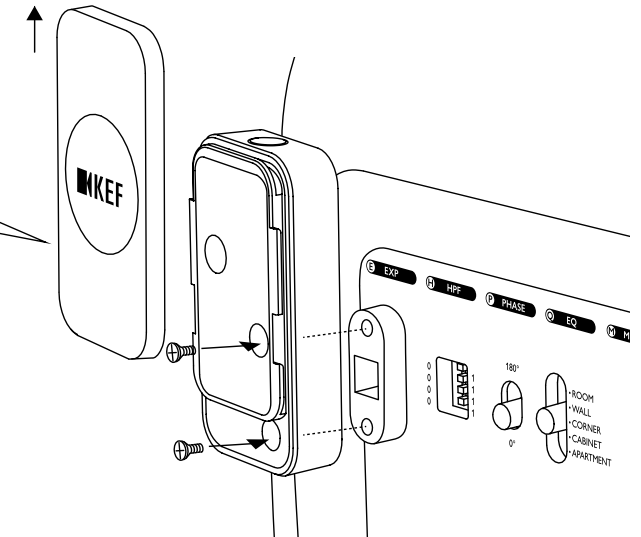

EN Please refer to the detailed setup in KW1 user manual.

DE Bitte lesen Sie die Informationen zu den Einstellungen in der KW1 Bedienungsanleitung.

FR Veuillez vous référer à la configuration détaillée dans le manuel d'utilisation du KW1.

ES Consulte la configuración detallada en el manual del usuario KW1.

JA セットアップ詳細についてはKW1のユーザーマニュアルをご参照ください。

CHI-S 请参考KW1用户手册中的详细设置。

CHI-T 請參考KW1用戶手冊中的詳細設置。

KR KW1 사용 설명서의 상세한 설정을 참고하십시오.

## Controls

DE Direkte Einstellung FR Reglages manuels ES Controles manuales JA 手動による設定 CHI-S 手动调节

CHI-T 手動調節 KR 제어

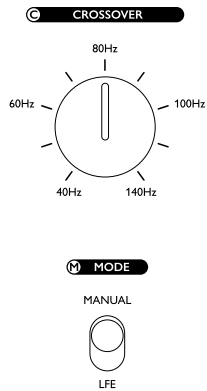

EN

### Crossover frequency control & mode

The crossover frequency control changes the upper cut-off frequency of the subwoofer. Its effective range is from 40Hz to 140Hz at a rate of 24dB per octave. The frequency control should be adjusted to achieve the smoothest integration between the main/satellite speakers and the subwoofer. Clockwise rotation will increase the cut-off frequency and anti-clockwise rotation will decrease the cut-off frequency.

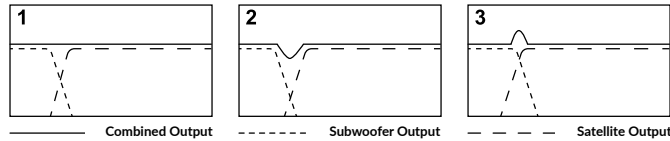

1. Ideal crossover - flat response.
2. Crossover point set too low - causes dip in combined response.
3. Crossover point set too high - causes hump in combined response.

If your receiver/ preamp does not have a subwoofer crossover

1. Set the "Mode" button to MANUAL.
2. Start with the crossover on the subwoofer at 80Hz and adjust up or down till you find best match with your speakers.

If your AV amplifier/ receiver/ preamp has a subwoofer crossover

1. Set the "Mode" button to LFE
2. Start with the crossover on the AV amplifier/ receiver / preamp at 80Hz and adjust up or down till you find best match with your speakers.

DE

### Einstellung der Trennfrequenzen & Modi

Die Frequenzeinstellung ändert die obere Trennfrequenz des Subwoofers, Der Einstellbereich reicht von 40 Hz bis 140 Hz; die Flankensteilheit beträgt 24 dB Oktave. Der Regler sollte so eingestellt sein, daß Frontlautsprecher und Subwoofer optimal zusammenarbeiten; d.h. es sind weder "Frequenzlücken" vorhanden, noch findet eine Überbetonung bestimmter Grenzfrequenzen statt. Durch Rechtsdrehen (im Uhrzeigersinn) wird die Trennfrequenz erhöht. Durch Linksdrehen (gegen den Uhrzeigersinn) wird sie gesenkt.

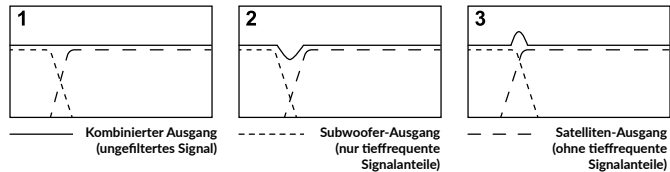

1. Ideale Trennfrequenz : flacher Frequenzgang
2. Übergangspunkt zu niedrig: Verursacht eine "Frequenzlücke" im kombinierten Frequenzgang
3. Übergangspunkt zu hoch: verursacht eine Überbetonung bestimmter Frequenzen im kombinierten Frequenzgang

Falls Ihr Receiver/Vorverstärker keine Subwoofer-Einstellung besitzt.

1. Stellen Sie die Taste "Mode" auf MANUAL.
2. Beginnen Sie mit der Frequenzweiche auf dem Subwoofer bei 80Hz und stellen Sie die obere Seite nach unten ein, bis Sie die beste Abstimmung für Ihre Lautsprecher finden.

Wenn Ihr AV-Verstärker/Receiver/Vorverstärker über eine Subwoofer-Einstellung verfügt.

1. Stellen Sie die Taste "Mode" auf LFE.
2. Beginnen Sie mit der Frequenzweiche am AV-Verstärker/Receiver/Vorverstärker bei 80Hz und stellen Sie sie nach oben oder unten ein, bis Sie die beste Abstimmung für Ihre Lautsprecher finden.

## Controls

DE Direkte Einstellung FR Reglages manuels ES Controles manuales JA 手動による設定 CHI-S 手动调节

CHI-T 手動調節 KR 제어

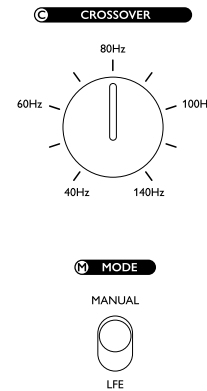

FR

### Contrôle mode et fréquence de transition

Cette commande modifie la fréquence de coupure supérieure du subwoofer. Sa plage de réglage efficace s'échelonne de 40Hz à 140Hz à un taux de 24 dB par octave. La commande de fréquence doit être réglée de manière à obtenir la parfaite intégration entre les hautparleurs principaux/satellites et le subwoofer. Une rotation dans le sens horlogique relèvera la fréquence de coupure et une rotation dans le sens anti-horlogique abaissera la fréquence de coupure.

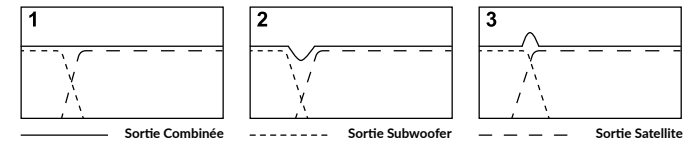

1. Croisement idéal - Réponse plate.
2. Point de croisement réglé trop bas - provoque un creux en réponse combinée.
3. Point de croisement réglé trop haut - provoque une boss en réponse combinée.

Si votre récepteur / préamplificateur n'a pas de filtre de caissons de basses

1. Réglez le bouton "Mode" sur "MANUAL"
2. Commencez par régler le filtre du caisson à 80Hz puis ajustez le vers le haut ou le bas jusqu'à ce que vous obteniez la meilleure association à vos enceintes.

Si votre amplificateur / récepteur / préamplificateur AV possède un filtre de caisson de basses

1. Réglez le bouton "Mode" sur "LFE"
2. Commencez par régler le filtre de l'amplificateur / récepteur AV / préampli à 80Hz puis ajustez le vers le haut ou le bas jusqu'à ce que vous obteniez la meilleure association à vos enceintes.

ES

### Modo y control de frecuencia de cruce

El control de frecuencia cambia el umbral superior de la frecuencia del altavoz de graves. Su intervalo efectivo va desde 40 a 140 Hz a un régimen de 24 dB por octava. El control de frecuencia debe ajustarse para obtener la integración más suave entre los altavoces principal/satélite y los altavoces de graves.

El giro en el sentido de las agujas del reloj incrementa la frecuencia de corte y en sentido contrario la decrementa.

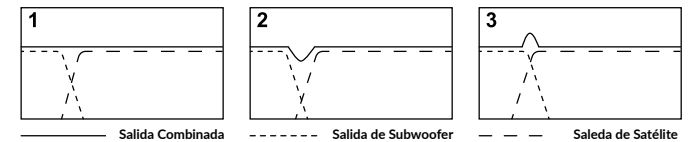

1. Frecuencia de cambio ideal. Respuesta plana.
2. El punto de frecuencia de cambio fijado demasiado bajo causa una depresión en la respuesta combinada.
3. El punto de frecuencia de cambio fijado demasiado alto causa una cresta en la respuesta combinada.

Si su receptor o preamplificador no tiene un cruce de altavoz de subgraves, haga lo siguiente:

1. Establezca el botón "MODE" en "MANUAL".
2. Comience con el cruce en el altavoz de subgraves a 80 Hz y aumente o disminuya la frecuencia hasta que encuentre la mejor coincidencia con sus altavoces.

Si su amplificador, receptor o preamplificador AV tiene un cruce de subgraves, haga lo siguiente:

1. Establezca el botón "MODE" en "LFE".
2. Comience con el cruce en el amplificador, receptor o preamplificador AV a 80 Hz y aumente o disminuya la frecuencia hasta que encuentre la mejor coincidencia con sus altavoces.

## Controls

DE Direkte Einstellung FR Reglages manuels ES Controles manuales JA 手動による設定 CHI-S 手动调节

CHI-T 手動調節 KR 제어

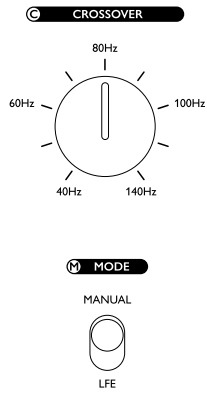

JA

### クロスオーバー周波数の設定とモード切替

周波数調整はサブウーファーの高域側のカットオフ周波数を調整します。調整可能範囲は40Hz~140Hzで、24dB/oct.で減衰します。カットオフ周波数は、メイン/サテライト・スピーカーとサブウーファーとの間で自然な繋がりが見られるように調整してください。時計方向に回すとカットオフ周波数が高くなります。また、反時計方向に回すとカットオフ周波数が低くなります。

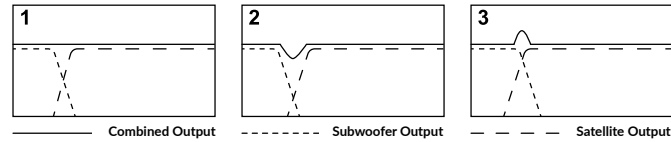

1. 理想的なクロスオーバー…フラット・レスポンスが得られます
2. クロスオーバー・ポイントが低すぎる…クロスオーバー周波数近辺に谷間ができます
3. クロスオーバー・ポイントが高すぎる…クロスオーバー周波数近辺が盛り上がり

#### お持ちのレシーバーにサブウーファーのクロスオーバー周波数の設定がない場合

1. モードスイッチを MANUAL に切り替えてください。
2. サブウーファーのクロスオーバー周波数を 80Hz から始めてお持ちのスピーカーと一番合う周波数まで上げてください。

#### お持ちのAVアンプやレシーバー、プリアンプにサブウーファー周波数設定がある場合

1. モードスイッチをLFEに切り替えてください。
2. AVアンプやレシーバー、プリアンプのサブウーファーのクロスオーバー周波数を 80Hz から始めてお持ちのスピーカーと一番合う周波数まで上げてください。

CHI-S

### 分頻頻率控制与模式

分頻點控制可以改變該有源超低音音箱濾去頻率的上限。它的範圍為 40Hz~140Hz, 比例為每八度音階 24dB。可以通過調節分頻點達到主/衛星揚聲器与有源超低音音箱的最平滑的融合。

順時針旋轉增加濾去的頻率；逆時針旋轉減少濾去的頻率。

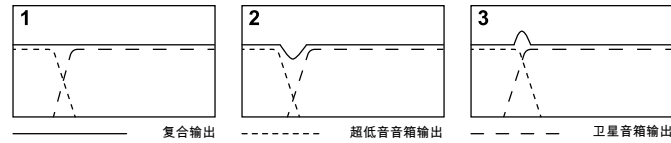

1. 理想分頻點 - 回響平整。
2. 分頻點太低 - 使复合回響有低陷。
3. 分頻點太高 - 使复合回響有峰起。

#### 如果您的接收器/前置放大器没有超低音音箱分頻器

1. 將“模式”按钮设置为“手动”
2. 从80Hz开始调节有源超低音音箱上的分頻器，上调或者下调，直到找到最匹配揚聲器的頻率

#### 如果您的AV放大器/接收器/前置放大器配有超低音音箱分頻器

1. 將“模式”按钮设置为“LFE”
2. 从80Hz开始调节AV放大器/接收器/前置放大器上的分頻器，上调或者下调，直到找到最匹配揚聲器的頻率

## Controls

DE Direkte Einstellung FR Reglages manuels ES Controles manuales JA 手動による設定 CHI-S 手动调节

CHI-T 手動調節 KR 제어

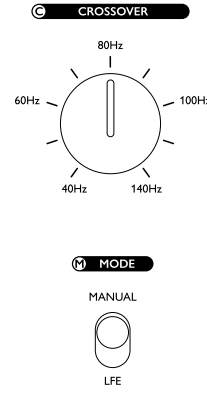

CHI-T

### 分頻頻率控制和模式

分頻點控制可以改變該有源超低音音箱濾去頻率的上限。它的範圍為 40Hz~140 Hz, 比例為每八度音階 24dB。可以通過調節分頻點達到主/衛星揚聲器与有源超低音音箱的最平滑的融合。

順時針旋轉增加濾去的頻率；逆時針旋轉減少濾去的頻率。

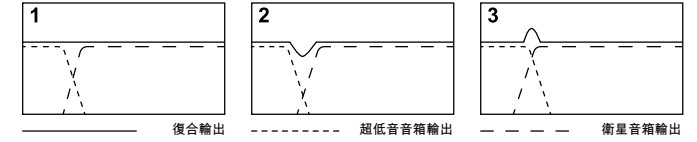

1. 理想分頻點 - 回響平整。
2. 分頻點太低 - 使复合回響有低陷。
3. 分頻點太高 - 使复合回響有峰起。

#### 如果您的接收器/前置放大器没有配備超低音音箱分頻器

1. 將“模式”設置為“手動”
2. 於有源超低音音箱上的分頻器從 80Hz 開始調節，上调或下调，直至找到與揚聲器最匹配的頻率。

#### 如果您的AV放大器/接收器/前置放大器有配備超低音音箱分頻器

1. 將“模式”設置為“LFE”
2. 於AV放大器/接收器/前置放大器上的分頻器從 80Hz 開始調節，上调或下调，直至找到與揚聲器最匹配的頻率。

KR

### 분할 주파수 제어 및 모드

분할 주파수 제어는 서브우퍼의 상위 차단 주파수를 변경합니다. 분할 주파수 제어의 유효 범위는 40Hz ~ 140Hz(옥타브당 24dB 비율)입니다. 주/위성 스피커와 서브우퍼 간의 가장 원활한 통합을 이루기 위해서는 주파수 제어를 조절해야 합니다. 시계 방향으로 회전하면 차단 주파수가 높아지고 반시계 방향으로 회전하면 차단 주파수가 낮아집니다.

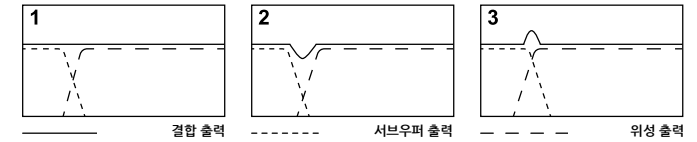

1. 이상적인 크로스오버 - 균일한 응답.
2. 크로스오버 지점을 너무 낮게 설정 - 결합 응답의 강하 초래.
3. 크로스오버 지점을 너무 높게 설정 - 결합 응답의 상승 초래.

#### 수신기/프리앰프에 서브우퍼 크로스오버가 없을 경우

1. “Mode” 버튼을 수동으로 설정합니다.
2. 서브우퍼의 크로스오버를 80Hz에서 시작해서 스피커와 가장 잘 어울리는 지점을 찾을 때까지 올리거나 낮추면서 조절합니다.

#### AV 앰프/수신기/프리앰프에 서브우퍼 크로스오버가 있을 경우

1. “Mode” 버튼을 LFE 로 설정합니다.
2. AV 앰프/수신기/프리앰프의 크로스오버를 80Hz에서 시작해서 스피커와 가장 잘 어울리는 지점을 찾을 때까지 올리거나 낮추면서 조절합니다.

## Controls

DE Direkte Einstellung FR Reglages manuels ES Controles manuales JA 手動による設定 CHI-S 手动调节

CHI-T 手動調節 KR 제어

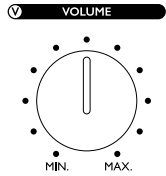

EN **Volume control**

The volume control adjusts the output level of the subwoofer in relation to the satellite or AV speaker output level. Clockwise rotation to increase the output level or anti-clockwise to decrease the output level.

DE **Pegeleinstellung**

Mit der Pegeleinstellung kann der Ausgangspegel des Subwoofers auf den Ausgangspegel der Satelliten- oder AV-Lautsprecher eingestellt werden. Durch Rechtsdrehen (im Uhrzeigersinn) wird der Ausgangspegel erhöht. Durch Linksdrehen (gegen den Uhrzeigersinn) wird er gesenkt.

FR **Commande du niveau**

La commande de niveau règle le niveau de sortie du subwoofer en fonction du niveau de sortie du haut-parleur satellite ou AV. Une rotation dans le sens horlogique augmentera le niveau de sortie et une rotation dans le sens anti-horlogique abaissera le niveau de sortie.

ES **Control de nivel**

El control de nivel ajusta el nivel de salida del altavoz de graves en relación con los altavoces AV o satélites. El giro hacia la derecha incrementa el nivel de salida y hacia la izquierda lo disminuye.

JA **音量調整**

KC62 の音量と組み合わせるスピーカーの音量とのバランスをとる時に使います。時計方向に回すとサブウーファーからの音量が上がります、反時計方向に回すと下がります。最初は中点ぐらいの設定から一番良い点を選んでいきます。

CHI-S **音量控制**

音量控制调节有源超低音音箱相对于卫星扬声器或放大器的扬声器输出音量。顺时针旋转增加音量，逆时针旋转减小音量。

CHI-T **音量控制**

音量控制調節有源超低音音箱相對於衛星揚聲器或擴音機中的揚聲器輸出音量。順時針旋轉增加音量，逆時針旋轉減小音量。

KR **볼륨 제어**

볼륨 제어는 위성 또는 AV 스피커 출력 수준과 비교하여 서브우퍼의 출력 수준을 조절합니다. 시계 방향으로 회전하면 출력 수준이 높아지고 반시계 방향으로 회전하면 출력 수준이 낮아집니다.

## Controls

DE Direkte Einstellung FR Reglages manuels ES Controles manuales JA 手動による設定 CHI-S 手动调节

CHI-T 手動調節 KR 제어

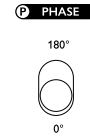

EN **Phase control**

The phase control will normally be set at 0° but more output level can sometimes be achieved in the 180° position, particularly when the subwoofer is far away from the satellite speakers.

DE **Phasensteuerung**

Die Phasensteuerung wird normalerweise auf 0° eingestellt. Allerdings kann manchmal in der Position 180° ein höherer Ausgangspegel erzielt werden, insbesondere, wenn der Subwoofer weit von den Satellitenlautsprechern entfernt ist.

FR **Contrôle de phase**

Le contrôle de phase sera normalement positionné sur 0°. Un niveau plus élevé de sortie peut toutefois être obtenu en position 180°, et ce plus particulièrement lorsque le subwoofer est éloigné des haut-parleurs satellites.

ES **Controllo di fase**

El Controllo di fase debe estar normalmente en 0°, pero algunas veces se puede obtener un mayor nivel de salida en la posición de 180°, especialmente cuando el altavoz de graves esta alejado de los altavoces satélite.

JA **位相調整**

通常は、"0°"の位置にセットしますが、サブウーファーとサテライト・スピーカーの距離が特に離れている場合など、"180°"にセットしたほうが大きな音量を得られることがあります。

CHI-S **相位控制**

相位调整按钮通常置于"0°"的位置，但是若置于"180°"的位置，有时能获得更多的输出电平，尤其是该有源超低音音箱距离卫星扬声器很远时。

CHI-T **相位控制**

相位調整按鈕通常置於"0°"的位置，若置於"180°"的位置，當有源超低音音箱與衛星揚聲器有一段距離時，或可獲得更多的輸出電平。

KR **위상 제어**

위상 제어는 보통 0°로 설정하지만 180° 위치로 하면, 특히 서브우퍼를 위성 스피커와 멀리 떨어뜨려 놓으면 때때로 더 높은 출력 수준을 얻을 수 있습니다.

## Controls

DE Direkte Einstellung FR Reglages manuels ES Controles manuales JA 手動による設定 CHI-S 手动调节  
CHI-T 手動調節 KR 제어

GND LIFT

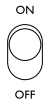

- EN Ground lift**  
If you hear ground related noise, make sure your system is properly grounded and that all antenna, satellite, or CATV lines are properly grounded. If noise continues, set "GND LIFT" button to "ON" to reduce or eliminate any remaining ground noise
- DE Potenzialausgleich**  
Wenn Sie erdungsbedingte Störungen hören, vergewissern Sie sich, dass Ihr System ordnungsgemäß geerdet ist und dass alle Antennen-, Satelliten- oder CATV-Leitungen ordnungsgemäß geerdet sind. Setzen Sie die Taste "GND LIFT" auf "ON", um das verbleibende erdungsbedingte Rauschen zu reduzieren oder zu beseitigen.
- FR Ground lift**  
Au cas où vous entendriez un ronflement de masse (phénomène acoustico-électrique), assurez-vous avant tout que l'ensemble de votre système est correctement mis à la terre, ce compris le cas échéant les récepteurs, satellites et câbles de télédistribution ; si ce ronflement persiste, positionnez le bouton "Ground Lift" sur "ON" pour réduire ou éliminer le bruit gênant.
- ES Interruptor con toma a tierra**  
Si oye ruido de fondo, asegúrese de que su sistema y todas las líneas de antena, satélite o CATV estén correctamente conectados a tierra. Si el ruido continúa, coloque el botón "GND LIFT" en "ON" para reducir o eliminar cualquier ruido de fondo restante.
- JA グランドリフト**  
アースに関係するノイズがある場合、全てのアンテナ、サテライトや CATV が正しくアースされているかを確認してください。それでもノイズがある場合、グランドリフトスイッチを ON に切り替えてください。
- CHI-S 接地断开**  
如果您听到接地噪声，请确保您的系统已正确接地，且所有天线、卫星或 CATV 线路都已正确接地。如果噪声仍然存在，请将 "GND LIFT" 按钮设置为 "打开"，以降低或消除残余的接地噪声。
- CHI-T 斷開地線**  
如果您聽到接地噪音，請確保您的系統已正確接地，且所有天線、衛星或 CATV 線路都已正確接地。如果噪音仍然存在，請將 "GND LIFT" 按鈕設置為 "ON"，以降低或消除殘餘的接地噪音。
- KR 그라운드 리프트**  
접지와 관련된 소음이 들리면 시스템이 올바르게 접지되어 있는지, 모든 안테나, 위성 또는 케이블 TV 라인이 올바르게 접지되어 있는지 확인합니다. 그래도 소음이 계속되면 "GND LIFT" 버튼을 "ON"으로 설정하여 남아 있는 접지 소음을 줄이거나 제거합니다.

## LED indicator light

DE LED Leuchtanzeige FR Voyant LED ES Indicador LED JA LEDによる表示 CHI-S LED指示灯 CHI-T LED 指示燈  
KR LED 표시등

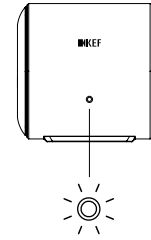

- EN** Standby : Amber  
On : White (6 sec) > Off  
Error : Blinking amber
- DE** Bereithalten : Bernstein  
Einschalten : Weiß (6 Sekunden) > Ausschalten  
Error : Bernstein blinkend
- FR** Être prêt : Ambre  
Allumer : Blanc (6 Secondes) > Éteint  
Erreur : Ambre clignotant
- ES** Espera : Ámbar  
Encendido : Blanco (6 segundos) > Apagado  
Error : Ámbar parpadeante
- JA** 待機する : アンバー  
開いた : 白い (6 秒) > オフ  
エラー : アンバー色に点滅
- CHI-S** 待机 : 琥珀色  
开 : 白色 (6 秒) > 关  
错误 : 闪烁琥珀色
- CHI-T** 待機 : 琥珀色  
開 : 白色 (6 秒) > 關  
錯誤 : 閃爍琥珀色
- KR** 대기 : 황색  
켜짐 : 흰색 (6 초) > 꺼짐  
오류 : 황색 깜박임

# Specifications

DE echnische Daten FR Spécifications ES Especificaciones JA スペック CHI-S 规格特性 CHI-T 规格特性 KR 사양

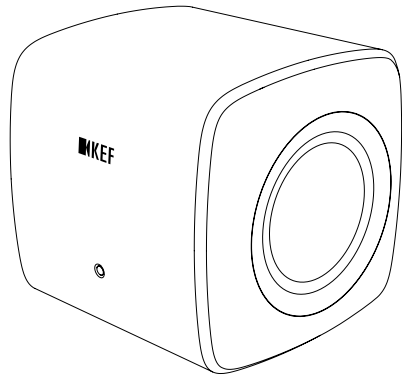

Model	KC62
Design	Force cancellation
Drive units	2 x 6.5" drivers
Frequency response (-3dB)	11Hz - 200Hz
Max output	105dB
Amplifier type	Built-in Class-D
Amplifier power	1000W RMS (2 x 500W RMS)
Variable Low Pass Filter	40Hz - 140Hz, LFE
Input	RCA phono sockets Speaker level inputs
Power requirements	100-240 V ~ 50/60 Hz
Power consumption	1000W
Dimension (H x W x D) with Rear panels and Feet	246 x 256 x 248 mm
Weight	14kg (30.8lbs)
Optional accessory	KW1 Wireless Subwoofer Adapter Kit

KEF reserves the right, in line with continuing research and development, to amend or change specifications. E&OE.

## 产品中有害物质的名称及含量

部件名称	有害物质					
	铅 (Pb)	汞 (Hg)	镉 (Cd)	六价铬 (Cr(VI))	多溴联苯 (PBB)	多溴二苯醚 (PBDE)
箱体	○	○	○	○	○	○
喇叭单元	○	○	○	○	○	○
电子部件	X	○	X	○	○	○
接线端子	X	○	○	○	○	○
电线	X	○	○	○	○	○
附件	○	○	○	○	○	○

本表格依据 SJ/T 11364 的规定编制。  
 ○: 表示该有害物质在该部件所有均质材料中的含量均在 GB/T 26572 规定的限量要求以下。  
 X: 表示该有害物质至少在该部件的某一均质材料中的含量超出 GB/T 26572 规定的限量要求。  
 注: 含有有害物质的部件由于全球技术发展水平限制而无法实现有害物质的替代。

## 限用物質含有情況說明書

### Presence Condition of the Restricted Substances Marking

設備名稱：有源超低音音箱 Equipment name		型號（型式）：KC62 Type designation (Type)				
單元 Unit	限用物質及其化學符號 Restricted substances and its chemical symbols					
	鉛 Lead (Pb)	汞 Mercury (Hg)	鎘 Cadmium (Cd)	六價鉻 Hexavalent chromium (Cr <sup>+6</sup> )	多溴聯苯 Polybrominated biphenyls (PBB)	多溴二苯醚 Polybrominated diphenyl ethers (PBDE)
箱體	○	○	○	○	○	○
喇叭單元	○	○	○	○	○	○
電子部件	-	○	-	○	○	○
接線端子	-	○	○	○	○	○
電線	-	○	○	○	○	○
附件	○	○	○	○	○	○

備考 1：“超出0.1 wt %”及“超出0.01 wt %”係指限用物質之百分比含量超出百分比含量基準值。  
 Note 1: "Exceeding 0.1 wt %" and "exceeding 0.01 wt %" indicate that the percentage content of the restricted substance exceeds the reference percentage value of presence condition.  
 備考 2：“○”係指該項限用物質之百分比含量未超出百分比含量基準值。  
 Note 2: "○" indicates that the percentage content of the restricted substance does not exceed the percentage of reference value of presence.  
 備考 3：“-”係指該項限用物質為排除項目。  
 Note 3: The "-" indicates that the restricted substance corresponds to the exemption.

報驗義務人：劉文芳 名稱：琦富國際有限公司 地址：臺北市信義區信義路四段415號5樓之4



For product registration, please visit  
<https://kef.world/kc62reg>

GP Acoustics (UK) Limited  
Eccleston Road  
Tovil, Maidstone  
Kent, ME15 6QP  
UK



P/N: 4301-7599+1

KEF.com