

# MEDION®

## Gebruiksaanwijzing



### Ultra-hd smart-tv

MEDION® LIFE®

X14315 (MD 30090) / X15059 (MD 30091) / X15588 (MD 30092) / X15817 (MD 30093) / X16583 (MD 30099)

---

# Inhoudsopgave

<b>1.</b>	<b>Informatie over deze gebruiksaanwijzing .....</b>	<b>6</b>
1.1.	Betekenis van de symbolen.....	6
1.2.	Gebruiksdoel.....	7
1.3.	Ultra-hd.....	7
<b>2.</b>	<b>Inhoud van de levering .....</b>	<b>8</b>
<b>3.</b>	<b>Veiligheidsvoorschriften .....</b>	<b>9</b>
3.1.	Veilig gebruik.....	9
3.2.	Plaats van opstelling .....	10
3.3.	Omgevingstemperatuur.....	11
3.4.	Reparatie .....	11
3.5.	Veiligheid bij het aansluiten.....	12
3.6.	Omgaan met batterijen .....	13
<b>4.</b>	<b>EU-conformiteitsinformatie .....</b>	<b>14</b>
<b>5.</b>	<b>Overzicht van het toestel .....</b>	<b>15</b>
5.1.	Voorkant.....	15
5.2.	Achterkant .....	17
5.3.	Afstandsbediening .....	18
<b>6.</b>	<b>Ingebruikname .....</b>	<b>20</b>
6.1.	Uitpakken.....	20
6.2.	Montage .....	21
6.3.	Batterijen in de afstandsbediening plaatsen .....	22
6.4.	Antenne aansluiten .....	22
6.5.	Common interface.....	22
6.6.	Stroomvoorziening aansluiten.....	22
6.7.	Smart-tv in- en uitschakelen .....	23
6.8.	Eerste keer inschakelen van het apparaat.....	23
6.9.	Tv-ontvangst instellen.....	24
6.10.	Informatie weergeven .....	29
<b>7.</b>	<b>Tv-menu .....</b>	<b>30</b>
7.1.	Zenderlijst .....	30
7.2.	Gids.....	31
7.3.	Teletekst.....	32
7.4.	Audiotaal.....	32
7.5.	Ondertiteling .....	32
7.6.	Opnamelijst.....	32
7.7.	PVR.....	33
7.8.	Timeshift.....	33
7.9.	HbbTV.....	33
7.10.	E-Handleiding.....	34
7.11.	Alleen audio .....	34
7.12.	Instellingen.....	34
<b>8.</b>	<b>HDMI- en AV-menu .....</b>	<b>34</b>
8.1.	HDMI .....	34
8.2.	AV.....	34
<b>9.</b>	<b>PVR-opname .....</b>	<b>35</b>

---

9.1.	Multimedia-aansluitingen gebruiken.....	37
<b>10.</b>	<b>Bediening .....</b>	<b>39</b>
10.1.	Zender kiezen .....	39
10.2.	Geluidsinstellingen.....	39
10.3.	Bron kiezen.....	39
<b>11.</b>	<b>Multi Media Player .....</b>	<b>40</b>
11.1.	Hoofdmenu van de mediaspeler.....	40
11.2.	Beeldschermvrijgave .....	44
<b>12.</b>	<b>Menu Home.....</b>	<b>44</b>
12.1.	Spraakassistent installeren .....	45
12.2.	Menu Instellingen .....	45
<b>13.</b>	<b>Gegevensbescherming MEDION®-smart-tv .....</b>	<b>62</b>
<b>14.</b>	<b>Probleemoplossing .....</b>	<b>63</b>
14.1.	Hebt u nog hulp nodig?.....	64
14.2.	Pixelfouten bij smart-tv's.....	65
<b>15.</b>	<b>Reiniging .....</b>	<b>66</b>
<b>16.</b>	<b>Opslag bij niet-gebruik.....</b>	<b>66</b>
<b>17.</b>	<b>Afvalverwerking .....</b>	<b>67</b>
<b>18.</b>	<b>Technische gegevens .....</b>	<b>68</b>
<b>19.</b>	<b>Productinformatieblad .....</b>	<b>72</b>
19.1.	Informatie over handelsmerken .....	72
<b>20.</b>	<b>Privacyverklaring .....</b>	<b>73</b>
<b>21.</b>	<b>Service-informatie.....</b>	<b>74</b>
<b>22.</b>	<b>Colofon .....</b>	<b>75</b>
<b>23.</b>	<b>Index.....</b>	<b>76</b>

# 1. Informatie over deze gebruiksaanwijzing



Hartelijk dank dat u voor ons product hebt gekozen. Wij wensen u veel plezier met het apparaat.



Lees de veiligheidsvoorschriften aandachtig door voordat u het product in gebruik neemt. Neem de waarschuwingen op het apparaat en in de gebruiksaanwijzing in acht.

Houd de gebruiksaanwijzing altijd binnen handbereik. Geef als u het apparaat verkoopt of doorgeeft ook altijd deze gebruiksaanwijzing mee, omdat deze een essentieel onderdeel is van het product.

## 1.1. Betekenis van de symbolen

Als een tekstgedeelte is gemarkeerd met een van de volgende waarschuwingssymbolen, moet het in de tekst beschreven gevaar worden vermeden om de daar beschreven mogelijke gevolgen te voorkomen.

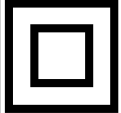
	<b>GEVAAR!</b> Waarschuwing voor direct levensgevaar!
	<b>WAARSCHUWING!</b> Waarschuwing voor mogelijk levensgevaar en/of ernstig blijvend letsel!
	<b>VOORZICHTIG!</b> Waarschuwing voor mogelijk minder ernstig en/of licht letsel!
	<b>LET OP!</b> Neem de aanwijzingen in acht om materiële schade te voorkomen!
	Meer informatie over het gebruik van het apparaat!
	Neem de aanwijzingen in de gebruiksaanwijzing in acht!
	Vanwege het 5 GHz-frequentiebereik van de ingebouwde wifi-oplossing is gebruik van het product in EU-landen alleen toegestaan binnen gebouwen.
	<b>WAARSCHUWING!</b> Waarschuwing voor gevaar door een elektrische schok!
	<b>WAARSCHUWING!</b> Waarschuwing voor gevaar door hoog volume!
.	Opsommingstekens / informatie over gebeurtenissen die zich tijdens de bediening kunnen voordoen
▶	Instructie voor een uit te voeren handeling

	Verklaring van overeenstemming (zie het hoofdstuk 'EU-conformiteitsinformatie'): producten die zijn gemarkeerd met dit symbool, voldoen aan de eisen van de Europese richtlijnen.
	<b>Veiligheidsklasse II</b> Elektrische apparaten van veiligheidsklasse II zijn elektrische apparaten die zijn voorzien van een dubbele en/of extra sterke isolatie en die geen aansluitmogelijkheden hebben voor een aardleiding. De aanvullende of extra sterke isolatie van een door isolerend materiaal omsloten elektrisch apparaat van veiligheidsklasse II kan geheel of gedeeltelijk worden gevormd door de behuizing.
	Symbool voor gelijkstroom
	Symbool voor wisselstroom

## 1.2. Gebruiksdoel

Dit product is een toestel dat behoort tot de consumentenelektronica. Het is ook geschikt voor multi-mediatoepassingen. Het toestel is bedoeld voor het ontvangen en bekijken van televisieprogramma's. Dankzij de verschillende aansluitmogelijkheden kan het toestel worden uitgebreid met aanvullende ontvangst- en afspelbronnen (receiver, dvd-speler, dvd-recorder, videorecorder, pc enz.). Het toestel biedt een breed scala aan gebruiksmogelijkheden.

Het toestel is uitsluitend bedoeld voor particulier gebruik en niet voor industrieel/commercieel gebruik.

- Houd er rekening mee dat bij gebruik van het toestel voor een ander doel dan dat waarvoor het is bestemd, de aansprakelijkheid komt te vervallen.
- Bouw het toestel zonder onze toestemming niet om en gebruik het niet in combinatie met hulp- of aanbouwapparaten die niet door ons zijn goedgekeurd of geleverd.
- Gebruik uitsluitend door ons geleverde of goedgekeurde reserveonderdelen en accessoires.
- Neem alle informatie in deze gebruikershandleiding in acht, vooral de veiligheidsvoorschriften. Iedere andere vorm van gebruik geldt als niet in overeenstemming met het gebruiksdoel en kan leiden tot letsel of materiële schade.
- Gebruik het toestel niet onder extreme omgevingsomstandigheden.
- Dit toestel is uitsluitend geschikt voor gebruik in droge ruimten binnenshuis.
- Dit toestel is niet geschikt als computerscherm voor werkplekken op kantoor.

## 1.3. Ultra-hd

Deze smart-tv is een 'ultra-hd'-tv. Dit betekent dat het toestel beeld kan weergeven met een hoge resolutie die vier keer zo scherp is als full-hd. Voorwaarde hiervoor is dat het toestel een ultra-hd-tv-signaal kan ontvangen.

## 2. Inhoud van de levering

Controleer de levering op volledigheid en informeer ons binnen 14 dagen na aankoop als de levering niet compleet is.

Het door u aangeschafte product omvat:

- Ultra HD-Smart-tv
- Afstandsbediening (RC1841) incl. 2 batterijen van 1,5 V, type AAA
- Voeten incl. schroeven
- Documentatie



### **GEVAAR!**

#### **Verstikkingsgevaar!**

Verpakkingsfolie kan worden ingeslikt of verkeerd worden gebruikt. Hierdoor bestaat er gevaar voor verstikking!

- Houd het verpakkingsmateriaal, zoals folie of plastic zakken, uit de buurt van kinderen.

## 3. Veiligheidsvoorschriften

### 3.1. Veilig gebruik

- Controleer het toestel vóór het eerste gebruik op schade. Een defect of beschadigd toestel mag niet in gebruik worden genomen.
- Dit apparaat kan worden gebruikt door kinderen vanaf 8 jaar en door personen met een lichamelijke, zintuiglijke of verstandelijke beperking of gebrek aan kennis en ervaring, mits er iemand toezicht op hen houdt of hun is geleerd hoe ze het apparaat veilig kunnen gebruiken en ze hebben begrepen welke gevaren het gebruik van het apparaat met zich meebrengt.
- Kinderen mogen niet met het apparaat spelen. Reiniging en gebruikersonderhoud mogen niet worden uitgevoerd door kinderen, tenzij er iemand toezicht op hen houdt.



#### **GEVAAR!**

##### **Verstikkingsgevaar!**

Verpakkingsmateriaal is geen speelgoed! Verpakkingsfolie kan worden ingeslikt of verkeerd worden gebruikt. Hierdoor bestaat er gevaar voor verstikking!

- Houd het verpakkingsmateriaal, zoals folie of plastic zakken, uit de buurt van kinderen.



#### **GEVAAR!**

##### **Gevaar voor een elektrische schok!**

Gevaar voor een elektrische schok, kortsluiting en brand!

- Open de behuizing van de smart-tv nooit en steek geen voorwerpen door de sleuven en openingen in de smart-tv.



#### **WAARSCHUWING!**

##### **Oververhitting! Brandgevaar!**

Oververhitting kan beschadigingen aan de smart-tv en brandgevaar tot gevolg hebben!

- De sleuven en openingen van het tv-toestel dienen voor ventilatie. Dek deze openingen niet af met kranten, tafellakens, gordijnen enz.
- Oefen geen druk uit op het scherm. Hierdoor kan het glas van het beeldscherm breken.
- De afstandsbediening is uitgerust met een infrarooddiode van klasse 1. Bekijk de led niet met optische apparatuur.



#### **VOORZICHTIG!**

##### **Gevaar voor letsel!**

Bij een gebroken beeldscherm bestaat gevaar voor letsel!

- Raak het scherm niet aan met uw vingers of met scherpe voorwerpen om beschadigingen te voorkomen.
- Pak de gebroken delen in terwijl u beschermende handschoenen draagt.
- Was vervolgens uw handen met zeep, omdat niet kan worden uitgesloten dat er chemicaliën zijn vrijgekomen.
- Stuur de gebroken delen op naar uw Service Center. Zo zorgt u ervoor dat ze op de juiste manier worden afgevoerd.
- Trek in een noodsituatie de stekker van het toestel onmiddellijk uit het stopcontact en gebruik het toestel pas weer nadat het door een deskundige of door de klantenservice is gecontroleerd.

leerd. Van een noodsituatie is onder andere sprake als er rook uit het toestel komt of het een ongewoon geluid maakt, als er water in het toestel terecht is gekomen en als het netsnoer of de behuizing beschadigd is.

Neem contact op met de klantenservice als:

- er schroeiplekken op het netsnoer zitten of het netsnoer beschadigd is;
- er vloeistof in het toestel terecht is gekomen;
- het toestel niet goed werkt;
- het toestel is gevallen of de behuizing beschadigd is;
- er rook uit het toestel komt.

### 3.2. Plaats van opstelling

- Het tv-toestel mag aan de muur niet hoger dan 2 meter worden opgehangen. Het toestel moet op een stevig oppervlak zoals cement of beton worden gemonteerd.
- Plaats het tv-toestel op een vlakke, stabiele ondergrond. Sommige agressieve meubellakken kunnen de rubberen pootjes van het toestel aantasten.
- Nieuwe toestellen kunnen gedurende de eerste gebruiksuren soms een typische, onvermijdelijke maar volstrekt ongevaarlijke geur afgeven die na verloop van tijd steeds minder wordt. Om deze geurvorming tegen te gaan, adviseren wij u om de ruimte regelmatig te ventileren. We hebben er bij het ontwikkelen van dit product voor gezorgd ruim onder de geldende grenswaarden te blijven.
- Houd de smart-tv en alle aangesloten toestellen uit de buurt van vocht en vermijd stof, hitte en direct zonlicht. Als deze instructies niet in acht worden genomen, kunnen er storingen optreden en kan de smart-tv beschadigd raken.
- Gebruik het apparaat niet buiten, omdat invloeden van buitenaf, zoals regen en sneeuw, het toestel kunnen beschadigen.
- Het toestel mag niet worden blootgesteld aan druppelend of opspattend water. Zet geen met vloeistof gevulde voorwerpen (zoals vazen) op of in de buurt van het toestel. Het betreffende voorwerp kan omvallen en de vloeistof kan de elektrische veiligheid in gevaar brengen.



#### **LET OP!**

##### **Gevaar voor beschadiging!**

Bij kaarsen en ander open vuur bestaat er gevaar voor letsel.

- Houd kaarsen en ander open vuur altijd uit de buurt van dit product om verspreiding van het vuur te voorkomen.
- Let op of er voldoende ruimte in het wandmeubel is. Zet het toestel zo neer dat er rondom minimaal 10 cm vrij blijft voor ventilatie.
- Voorkom verblinding, reflecties en te sterke licht-donkercontrasten om uw ogen niet te veel te belasten.
- De optimale kijkafstand bedraagt 3 keer de beeldscherm diagonaal.



#### **GEVAAR!**

##### **Gevaar voor letsel! Levensgevaar!**

Zet het tv-toestel altijd op een stabiele ondergrond. Als een tv-toestel omvalt, kan dat ernstig letsel en zelfs de dood tot gevolg hebben. Veel verwondingen, vooral bij kinderen, kunnen door het treffen van de volgende veiligheidsmaatregelen worden voorkomen.

- Zet alle onderdelen op een stabiele, vlakke en trillingvrije ondergrond om te voorko-



men dat de smart-tv valt.

- Gebruik uitsluitend de met het tv-toestel meegeleverde pootjes en bouten.
- Gebruik uitsluitend meubelen waarin of waarop het tv-toestel veilig kan worden neergezet.
- Let op dat het tv-toestel niet over de randen van het meubel uitsteekt.
- Zet het tv-toestel niet op een hoog opgehangen meubel (bijvoorbeeld een hangkast of boekenkast) zonder zowel het meubel als het tv-toestel goed en stabiel te bevestigen. Let er hierbij op dat het meubel op de juiste manier wordt gemonteerd en dat het maximale draagvermogen ervan niet wordt overschreden.
- Leg geen dekens of iets dergelijks onder het tv-toestel om er zeker van te zijn dat het toestel stabiel staat.
- Wijs kinderen op de gevaren die ontstaan als ze op meubels klimmen om bij het tv-toestel of de bedieningselementen proberen te komen.

Als u het tv-toestel opbergt of verplaatst, moet u de bovenstaande veiligheidsvoorschriften eveneens in acht nemen.

### 3.3. Omgevingstemperatuur

- Het toestel kan worden gebruikt bij een omgevingstemperatuur van +5 °C tot +35 °C en bij een relatieve luchtvochtigheid van 20% tot 85% (niet condenserend).
- In uitgeschakelde toestand kan de smart-tv worden opgeborgen bij een temperatuur van -20 °C tot +60 °C.
- Zorg voor een afstand van minimaal één meter tussen het toestel en hoogfrequente en magnetische storingsbronnen (zoals andere tv-toestellen, luidsprekerboxen, mobiele telefoons enz.) om te voorkomen dat het toestel niet goed werkt.
- Trek bij onweer en als het toestel langere tijd niet wordt gebruikt de stekker uit het stopcontact en de antennekabel uit de antenne-aansluiting.



#### **LET OP!**

#### **Gevaar voor beschadiging!**

Bij grote schommelingen in temperatuur of luchtvochtigheid kan er door condensatie vocht in de smart-tv terechtkomen, waardoor er kortsluiting kan ontstaan.

- Neem de smart-tv nadat deze is vervoerd, pas weer in gebruik als deze de omgevingstemperatuur heeft aangenomen.

### 3.4. Reparatie

- Laat reparaties aan uw smart-tv uitsluitend uitvoeren door gekwalificeerde vakmensen.
- Als er een reparatie nodig is, neem dan uitsluitend contact op met onze geautoriseerde servicepartners.
- Zorg ervoor dat er uitsluitend reserveonderdelen worden gebruikt die door de fabrikant zijn goedgekeurd. Bij gebruik van ongeschikte reserveonderdelen kan het toestel beschadigd raken en kan er brandgevaar ontstaan.

## 3.5. Veiligheid bij het aansluiten

### 3.5.1. Stroomvoorziening

- Ook in uitgeschakelde toestand staan onderdelen van het toestel onder spanning. Om de stroomvoorziening van de smart-tv te onderbreken of het toestel volledig spanningsvrij te maken, moet u het toestel loskoppelen van het elektriciteitsnet. Trek hiervoor de stekker uit het stopcontact.



#### **GEVAAR!**

#### **Gevaar voor een elektrische schok!**

Bij een geopende behuizing bestaat er levensgevaar door een elektrische schok!

- Open de behuizing van het toestel niet. Er zitten geen onderdelen in die onderhouden moeten worden.
- Sluit de smart-tv alleen aan op een geaard stopcontact van 220-240 V ~ 50 Hz. Als u niet zeker bent van de netspanning op de plaats van opstelling, kunt u contact opnemen met uw energieleverancier.
- Het stopcontact moet altijd gemakkelijk toegankelijk zijn, zodat de stekker in een noodsituatie snel uit het stopcontact kan worden getrokken.
- Trek om de stroomvoorziening van het tv-toestel te onderbreken de stekker uit het stopcontact.
- Wij adviseren u om ter verhoging van de veiligheid een overspanningsbeveiliging te gebruiken, zodat uw smart-tv beschermd is tegen beschadiging door spanningspieken en blikseminslag vanuit het elektriciteitsnet.
- Leg de kabels zo dat er niemand op kan gaan staan of over kan struikelen.
- Zet geen voorwerpen op de kabels, omdat deze anders beschadigd kunnen raken.
- Raak de stekker niet aan met natte handen.
- Pak de stekker altijd vast aan de behuizing en trek de stekker nooit aan de kabel uit het stopcontact.
- Ook in de stand-bymodus verbruikt het tv-toestel stroom.



Als het toestel in de USB-modus (mediaspeler), de optionele HbbTV-modus of de optionele LAN/wifi-modus (mediaspeler/portaal) wordt uitgeschakeld door elektrostatische ontlading en daarna weer opnieuw start, keert het toestel niet automatisch terug naar de modus waarin het vóór uitschakeling stond. Start de betreffende media of toepassingen opnieuw.

Als de tv door statische ontlading is uitgeschakeld, kunnen de laatst vastgelegde gebruikersinstellingen mogelijk niet worden hersteld, omdat deze instellingen pas 5 minuten na het veranderen van zender worden opgeslagen.



Alle multimedia-apparaten die worden aangesloten op de daarvoor bedoelde aansluitingen van het tv-toestel, moeten voldoen aan de eisen van de Laagspanningsrichtlijn.

### 3.6. Omgaan met batterijen



#### **WAARSCHUWING!**

#### **Explosiegevaar!**

Batterijen kunnen brandbare stoffen bevatten en lekken, heet worden, in brand vliegen of zelfs exploderen.

- Gebruik de batterijen zoals is voorgeschreven om schade aan het toestel en letsel te voorkomen.

Neem de volgende instructies beslist in acht:

- Houd batterijen uit de buurt van kinderen.  
Neem bij het inslikken van batterijen onmiddellijk contact op met een arts.
- Laad batterijen nooit op (tenzij dit uitdrukkelijk is aangegeven).
- Ontlaad de batterijen nooit door een hoge vermogensafgifte.
- Voorkom kortsluiting van batterijen.
- Stel batterijen nooit bloot aan overmatige warmte, zoals direct zonlicht, vuur en dergelijke!
- Demonteer of vervorm de batterijen niet.  
U kunt letsel oplopen aan uw handen of vingers en er kan batterijvloeistof in uw ogen en op uw huid terechtkomen. Spoel als dit gebeurt de betreffende plekken met volop schoon water en neem onmiddellijk contact op met een arts.
- Vermijd harde stoten en schokken.
- Draai de polen nooit om.
- Let erop dat de pluspool (+) en de minpool (-) zich aan de juiste kant bevinden om kortsluiting te voorkomen.
- Gebruik geen oude en nieuwe batterijen of batterijen van verschillende typen door elkaar. Dit kan ertoe leiden dat de afstandsbediening niet goed werkt. Daarnaast zou de zwakkere batterij te sterk worden ontladen.
- Haal lege batterijen onmiddellijk uit de afstandsbediening. Bij lege batterijen is er een grotere kans op lekkage.
- Haal de batterijen uit de afstandsbediening als deze langere tijd niet wordt gebruikt.
- Vervang alle lege batterijen in de afstandsbediening tegelijk door nieuwe batterijen van hetzelfde type.
- isoleer de contacten van de batterijen met een stuk plakband als u batterijen wilt opbergen of afvoeren.
- Reinig vóór het plaatsen van nieuwe batterijen eventueel zowel de contacten van de batterijen als die van het apparaat.
- Draag bij het eruit halen van lekkende batterijen beschermende handschoenen en maak de contacten grondig schoon.

## 4. EU-conformiteitsinformatie

Hierbij verklaart Medion AG dat het toestel in overeenstemming is met de fundamentele eisen en de overige toepasselijke voorschriften en dat het voldoet aan alle in de EU voorgeschreven richtlijnen:

- Richtlijn radioapparatuur 2014/53/EU
- Ecodesignrichtlijn 2009/125/EG
- RoHS-richtlijn 2011/65/EU

De volledige EU-verklaring van overeenstemming kan worden gedownload op [www.medion.com/conformity](http://www.medion.com/conformity).



Vanwege het 5GHz-frequentiebereik van de ingebouwde wifi-oplossing is gebruik van het product in EU-landen (zie de tabel) alleen toegestaan binnen gebouwen.

				
AT	BE	BG	CZ	DK
EE	FR	DE	IS	IE
IT	EL	ES	CY	LV
LI	LT	LU	HU	MT
NL	NO	PL	PT	RO
SI	SK	TR	FI	SE
CH	UK(NI)	HR		

AT = Oostenrijk, BE = België, BG = Bulgarije, CZ = Tsjechië, DK = Denemarken, EE = Estland, FR = Frankrijk, DE = Duitsland, IS = IJsland, IE = Ierland, IT = Italië, EL = Griekenland, ES = Spanje, CY = Cyprus, LI = Liechtenstein, LV = Letland, LT = Litouwen, LU = Luxemburg, HU = Hongarije, MT = Malta, NL = Nederland, NO = Noorwegen, PL = Polen, PT = Portugal, RO = Roemenië, SI = Slovenië, SK = Slowakije, TR = Turkije, FI = Finland, SE = Zweden, CH = Zwitserland, UK (NI) = Noord-Ierland, HR = Kroatië

## 5. Overzicht van het toestel

### 5.1. Voorkant

MD30091 / MD30092:

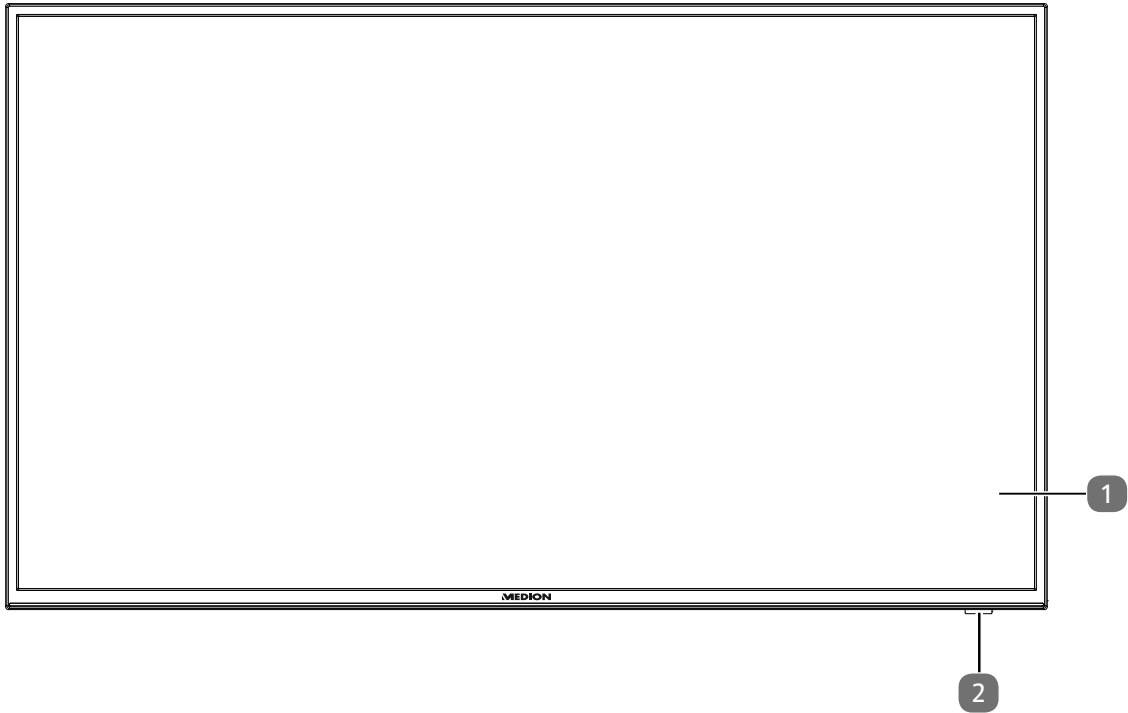

MD30090:

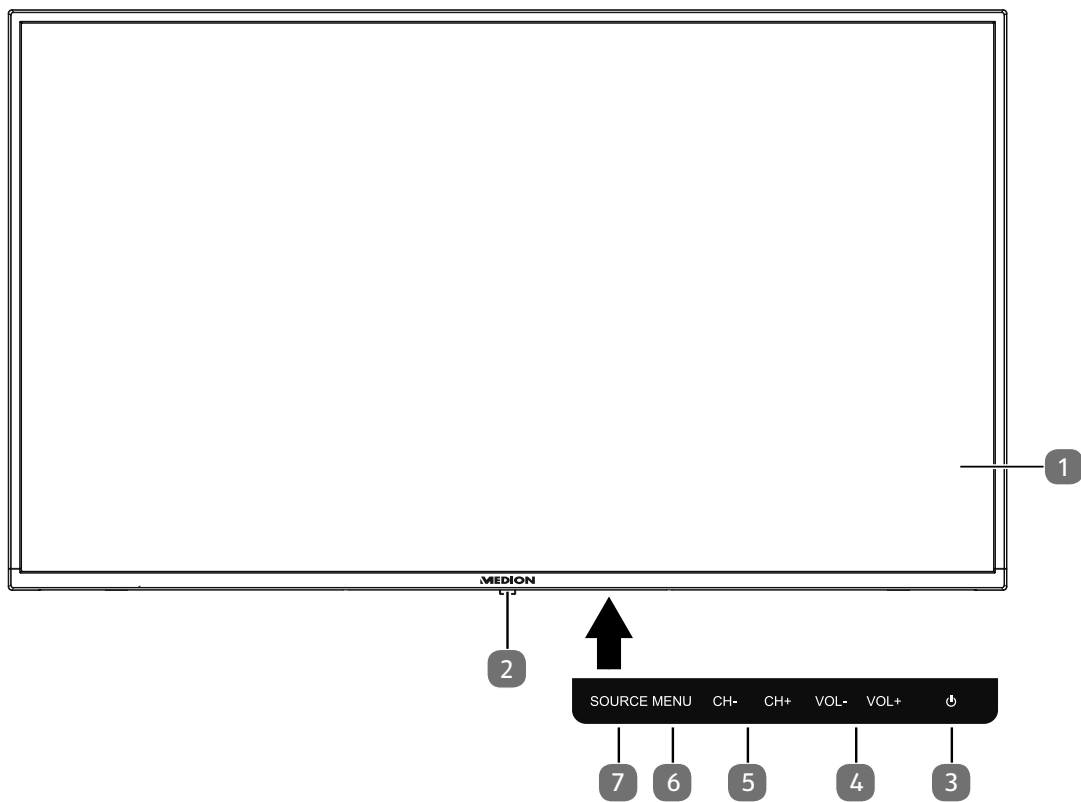

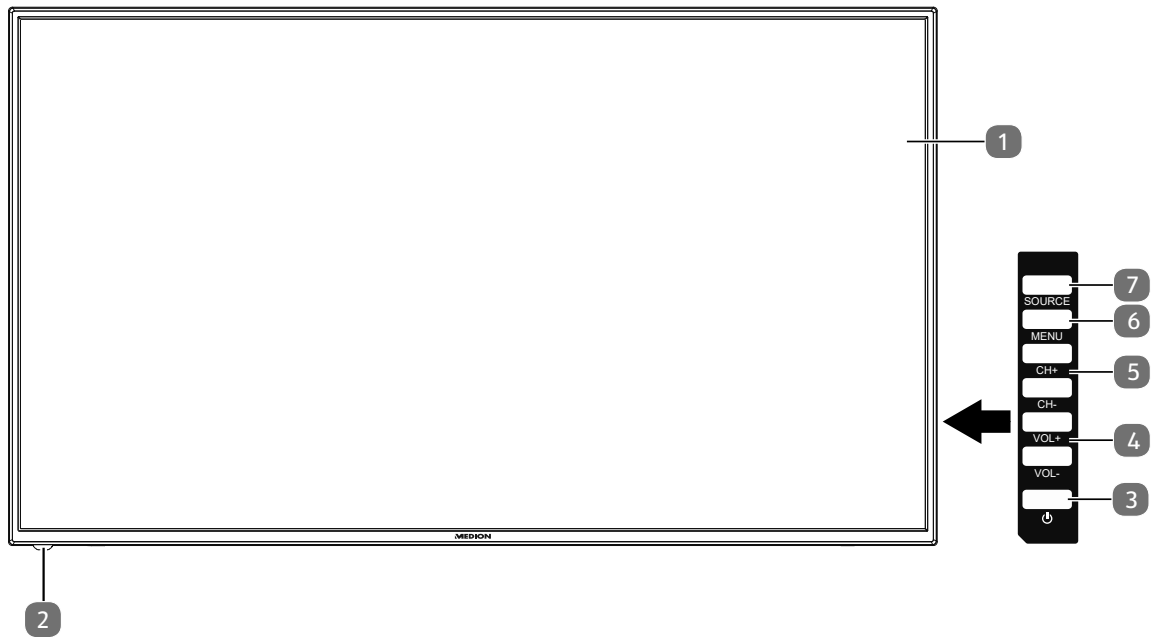

## Overzicht van het toestel

### MD30093:

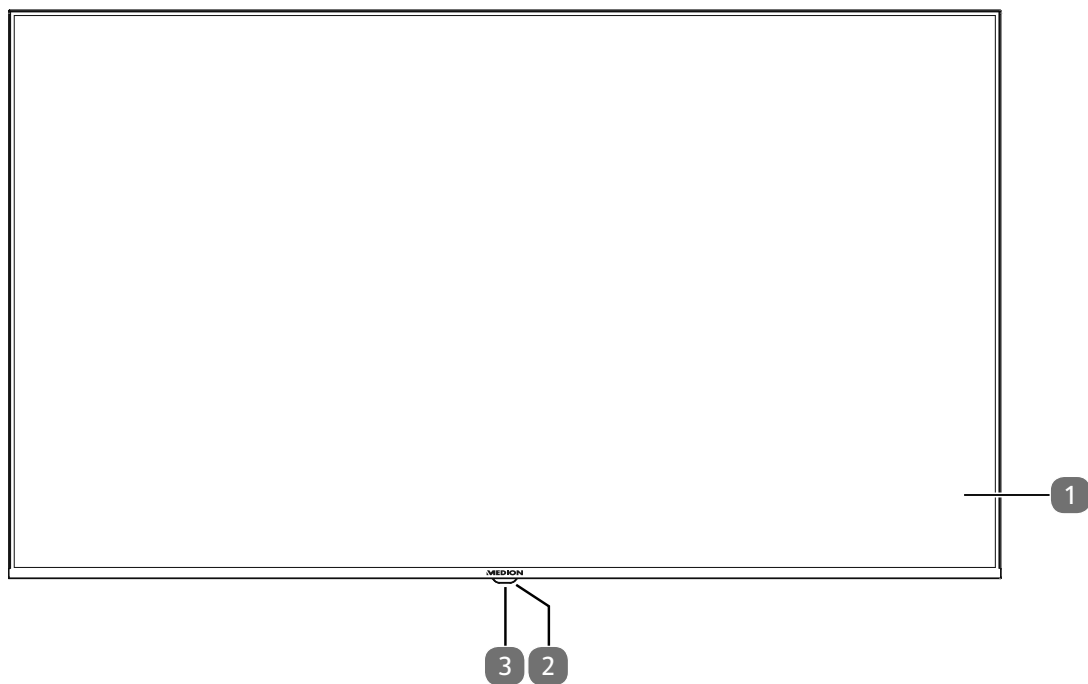

### MD30099:



1. Lcd-beeldscherm
2. Statuslampje: licht rood op als het toestel zich in de stand-bymodus bevindt.  
Dit lampje licht blauw op als het toestel is ingeschakeld.  
Infraroodsensor: ontvanger voor de infraroodsignalen van de afstandsbediening.
3. : apparaat in-/uitschakelen
4. **VOL+ / VOL-**: het volume instellen of door het menu navigeren
5. **CH+ / CH-**: een programma selecteren of door het menu navigeren
6. **MENU**: het beeldschermmenu openen om instellingen op uw toestel aan te passen
7. **SOURCE**: invoerbron veranderen

## 5.2. Achterkant

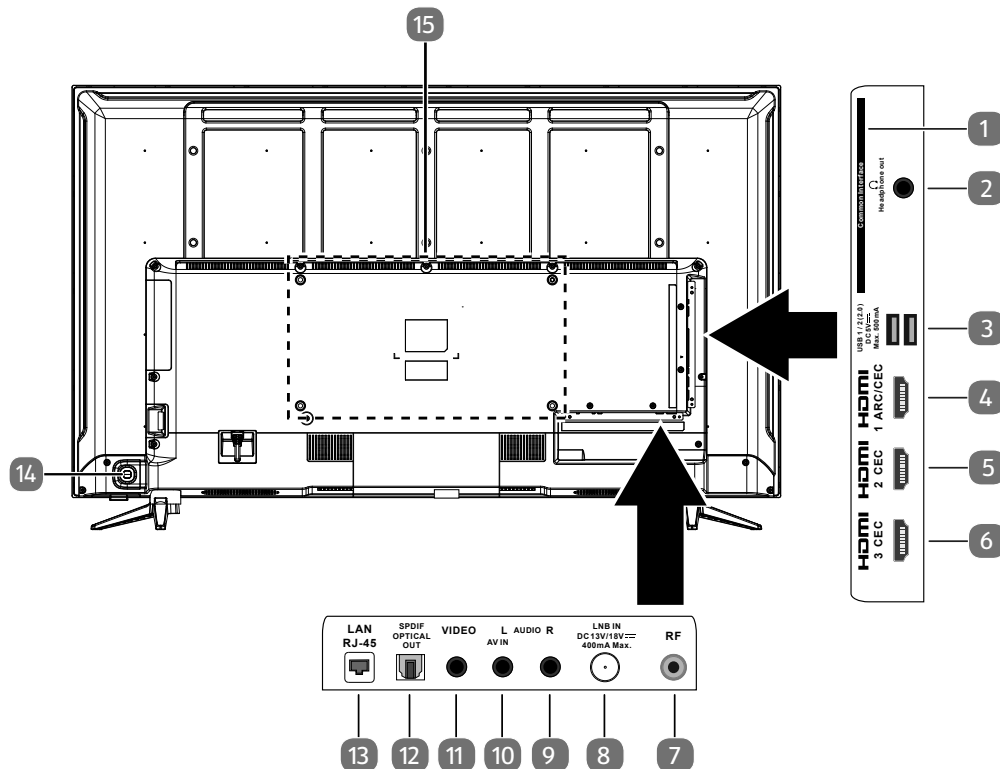

1. **COMMON INTERFACE (CI+)**: sleuf voor het gebruik van kaarten voor betaal-tv
2. **HEADPHONE OUT**: voor het aansluiten van een hoofdtelefoon met een jackplug van 3,5 mm
3. **USB (2.0) DC 5V**, **Max. 500 mA**: USB-poorten voor het aansluiten van externe opslagmedia voor het afspelen van media.
4. **HDMI1 ARC/CEC**: HDMI-aansluiting voor apparaten met een HDMI-uitgang (kan worden gebruikt voor ARC)
5. **HDMI2 CEC**: HDMI-aansluiting voor toestellen met een HDMI-uitgang
6. **HDMI3 CEC**: HDMI-aansluiting voor toestellen met een HDMI-uitgang
7. **RF**: antenne-aansluiting (DVB-T/DVB-T2 HD/DVB-C/analoo)g)
8. **LNB IN DC 13V/18V** **400mA max.**: voor het aansluiten van de antenne (satelliet)
9. **AUDIO R (AV IN)**: audio-ingang (rechts)
10. **AUDIO L (AV IN)**: audio-ingang (links)
11. **VIDEO (AV IN)**: video-ingang
12. **SPDIF OPTICAL OUT**: digitale audio-uitgang (optisch)
13. **LAN**: netwerkaansluiting voor verbinding met internet
14. **⏻**: apparaat in- en uitschakelen (MD30091 / MD30092)
15. Gaten voor het bevestigen van een wandhouder<sup>1</sup>
  - MD 30090: Vesa-standaard, gatafstand 200 x 200 mm
  - MD 30091: Vesa-standaard, gatafstand 400 x 200 mm
  - MD 30092: Vesa-standaard, gatafstand 400 x 200 mm
  - MD 30093: Vesa-standaard, gatafstand 400 x 400 mm
  - MD 30099: VESA-standaard, gatafstand 200 x 200 mm









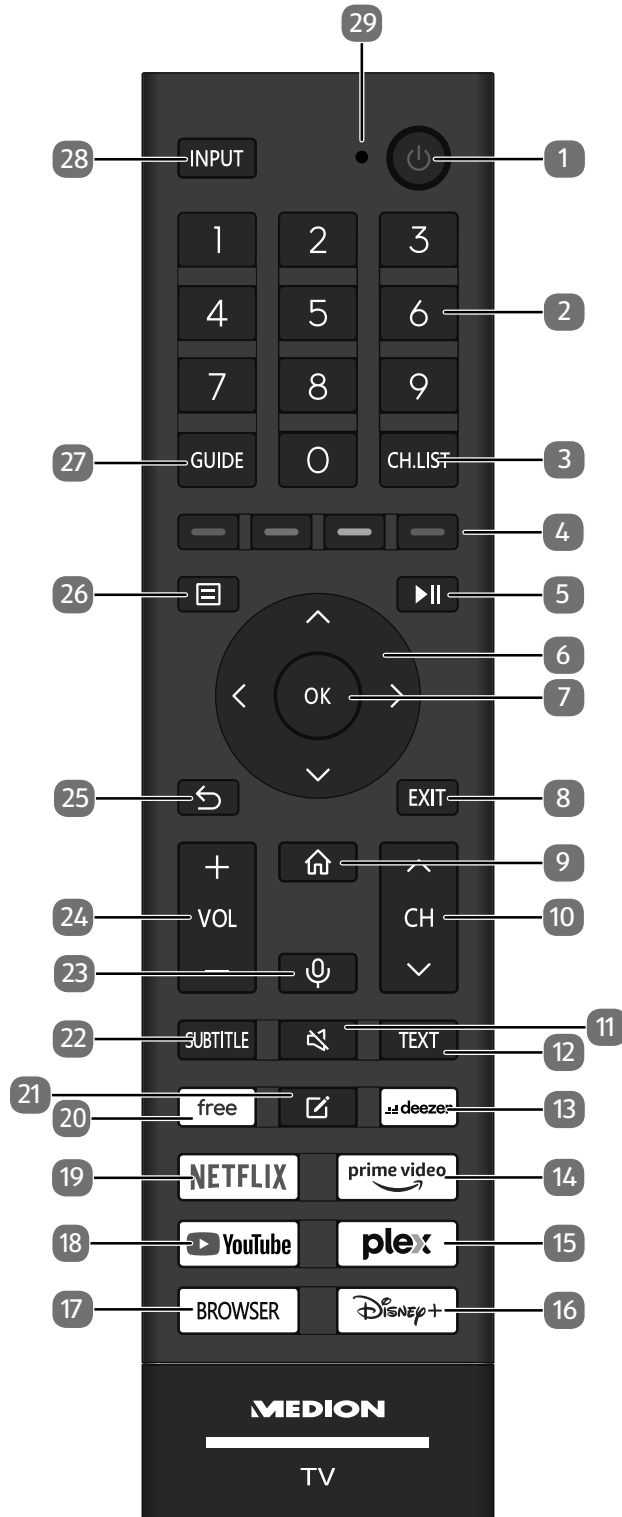







Het tv-toestel mag aan de muur niet hoger dan 2 meter worden opgehangen. Het toestel moet op een stevig oppervlak zoals cement of beton worden gemonteerd.

<sup>1</sup> Wandhouder niet meegeleverd. Let er bij de montage op dat bouten maat M6 worden gebruikt. De maximale lengte van de bouten kunt u berekenen door bij de dikte van de wandhouder 10 mm op te tellen.

### 5.3. Afstandsbediening





1.  : smart-tv in-/uitschakelen (stand-bymodus in-/uitschakelen).
2. Cijfertoetsen:  
Tv: zender kiezen, teletekst: pagina kiezen
3. **CH.LIST**: openen/sluiten van de zenderlijst
4. **Rode toets**: voor teletekst of menu's en HbbTV  
**Groene toets**: voor teletekst of menu's en HbbTV  
**Gele toets**: voor teletekst of menu's en HbbTV  
**Blauwe toets**: voor teletekst of menu's, HbbTV
5.  : media afspelen: media afspelen voor afspeelfuncties/PVR-opname
6. Pijltoets  : in het menu omhoog  
Digitale tv: informatiebalk van de actuele zender selecteren, teletekst: de vorige pagina selecteren  
Pijltoets  : in het menu omlaag / gezochte pagina openen  
Digitale tv: informatiebalk van de actuele zender selecteren, teletekst: de volgende pagina selecteren  
Pijltoets  : in het menu naar links  
Teletekst: subpagina openen;  
Pijltoets  : in het menu naar rechts  
Teletekst: subpagina openen / HbbTV-informatie weergeven
7. **OK**: in bepaalde menu's de keuze bevestigen  
Digitale tv: uitgebreide informatie in de infobalk weergeven
8. **EXIT**: menu verlaten
9.  : het startbeeldscherm openen
10. **CH**  /  : programmakeuzetoetsen (tv); volgende (+) / vorige (-) pagina selecteren (teletekst)
11.  : geluid dempen
12. **TEXT**: teletekst in- en uitschakelen
13. **DEEZER**: Deezer-app openen
14. **PRIME VIDEO**: Amazon Prime Video-app openen
15. **PLEX**: Plex-app openen
16. **DISNEY+**: Disney+ app openen
17. **BROWSER**: internetbrowser openen
18. **YOUTUBE**: YouTube-app openen
19. **NETFLIX**: Netflix-app openen
20. **FREE**: Free-app oproepen
21.  : multifunctionele toets voor gebruikersgedefinieerde opties
22. **SUBTITLE**: DTV/satelliet/mediabrowser: ondertitelingsfunctie
23.  : microfoon toets voor activering van de spraakbesturing
24. **V-/+**: volume verhogen (+) of verlagen (-)
25.  : één stap terug in de menu's
26.  : menu openen
27. **GUIDE**: digitale tv: elektronische tv-zender activeren
28. **INPUT**: ingangssignaal van aangesloten apparaten selecteren
29. Microfoon voor de spraakbesturing / bedrijfsled

## 6. Ingebruikname



Lees in ieder geval het hoofdstuk 'Veiligheidsvoorschriften' voordat u het toestel in gebruik neemt.

### 6.1. Uitpakken

- Kies voordat u het toestel gaat uitpakken een geschikte plaats om het neer te zetten.
- Open de doos heel voorzichtig om mogelijke beschadiging van het toestel te voorkomen. Dit kan bijvoorbeeld gebeuren als u een mes met een te lang lemme gebruikt om de doos te openen.
- Verwijder al het verpakkingsmateriaal.
- In de verpakking bevinden zich verschillende kleine onderdelen (zoals batterijen). Houd deze uit de buurt van kinderen. Er bestaat gevaar voor inslikken.
- Bewaar het verpakkingsmateriaal goed en gebruik alleen dit materiaal om het tv-toestel te vervoeren.



#### **GEVAAR!**

#### **Verstikkingsgevaar!**

Verpakkingsfolie kan worden ingeslikt of verkeerd worden gebruikt. Hierdoor bestaat er gevaar voor verstikking!

- Houd het verpakkingsmateriaal, zoals folie of plastic zakken, uit de buurt van kinderen.

## 6.2. Montage

Bevestig de pootjes zoals op de onderstaande afbeelding te zien is. Doe dit voordat u de lcd-tv gaat aansluiten.

MD30091 / MD30092:

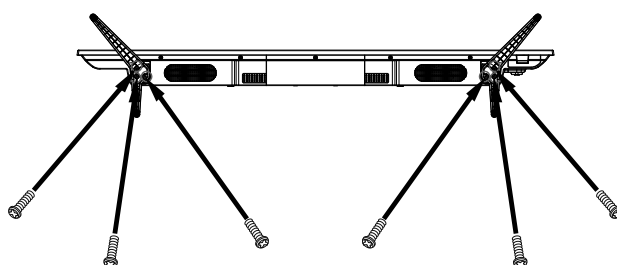
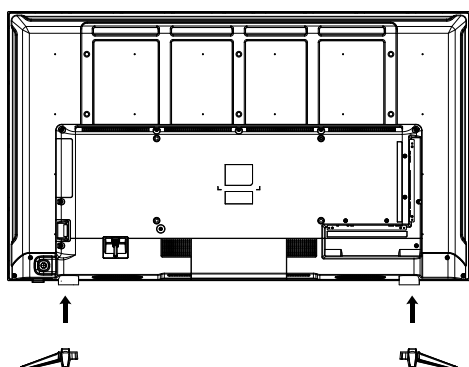

6 x ST4x24

MD30090 / MD30093:

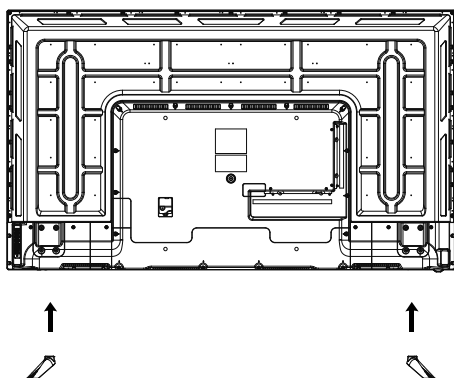

MD30090: 4 x ST4x16  
MD30093: 4 x M4x14

MD30099:

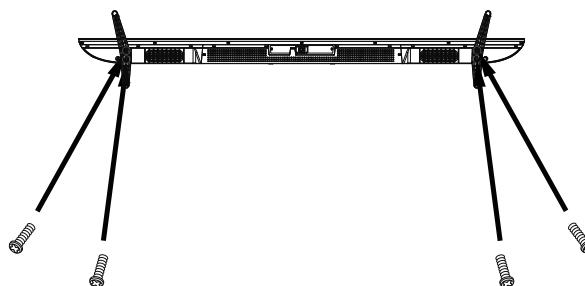
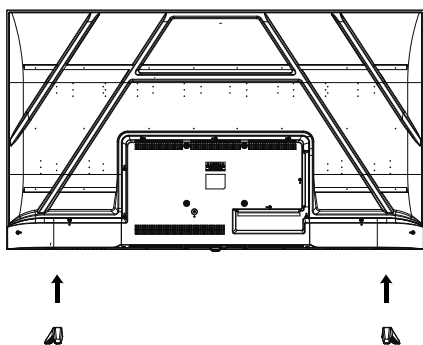

4 x M4x30

### 6.3. Batterijen in de afstandsbediening plaatsen

- ▶ Verwijder het klepje van het batterijvak aan de achterkant van de afstandsbediening.
- ▶ Plaats twee batterijen van het type LR03/AAA/1,5V in het batterijvak van de afstandsbediening. Let hierbij op de polariteit van de batterijen (aangegeven op de bodem van het batterijvak).
- ▶ Sluit het batterijvak.



#### LET OP!

#### Gevaar voor beschadiging!

Als u de afstandsbediening langere tijd niet gebruikt, kan deze door lekkende batterijen beschadigd raken!

- Haal de batterijen uit de afstandsbediening als het apparaat langere tijd niet wordt gebruikt.

### 6.4. Antenne aansluiten

De lcd-tv ondersteunt verschillende antennesignalen. Via de aansluiting met de aanduiding **RF** kunt u onderstaande beeldsignalen ontvangen:

- via een analoge kabel / analoge huisantenne;
  - via een DVB-T/DVB-T<sup>2</sup>-antenne;
  - via een DVB-C<sup>1</sup>-aansluiting.
- ▶ Steek een antennekabel van de huisantenne of analoge kabel aansluiting, de DVB-T-antenne of de DVB-C-aansluiting in de antenne-aansluiting van de lcd-tv.

Op de aansluiting met de aanduiding **LNB IN** kunt u bovendien een digitale satellietinstallatie aansluiten.

- ▶ Schroef de F-stekker van een coax-antennekabel vast op de aansluiting van de lcd-tv.



Om gecodeerde zenders of betaal-tv te kunnen ontvangen, hebt u een bijbehorende kaart nodig. Plaats daarvoor een (in de vakhandel verkrijgbare) CAM-module in de daarvoor bedoelde sleuf aan de linkerkant van het toestel (**COMMON INTERFACE**). Steek vervolgens de kaart van uw aanbieder in de CAM-module.

### 6.5. Common interface

Als u betaalzenders wilt bekijken, dient u zich vooraf bij de betreffende aanbieder aan te melden. Na de aanmelding ontvangt u van de aanbieder een CAM-module (Conditional Access Module) en een speciale kaart. Raadpleeg de documentatie bij de module voor meer informatie over de instellingen.

Installeer de CI-componenten als volgt op uw tv-toestel:

- ▶ Steek eerst de CAM-module in de sleuf aan de zijkant van de lcd-tv. Plaats vervolgens de kaart.
- ▶ Steek de stekker van de televisie in het stopcontact, schakel het toestel in en wacht even tot de kaart wordt herkend.



Houd er rekening mee dat u de CAM-module alleen mag plaatsen en verwijderen als het toestel in de stand-by-modus staat of als de stekker van het toestel uit het stopcontact is getrokken.

De CAM-module kan maar op één manier in de sleuf worden gestoken, verkeerd om plaatsen is niet mogelijk. Als u de CAM-module met te veel kracht in de sleuf probeert te steken, kan de CAM-module of het tv-toestel beschadigd raken.

### 6.6. Stroomvoorziening aansluiten

- ▶ Steek de stekker van het toestel in een goed bereikbaar stopcontact voor 220-240 V ~ 50 Hz.

<sup>2</sup> Deze dienst moet in uw regio beschikbaar zijn.

## 6.7. Smart-tv in- en uitschakelen

- ▶ Zodra u de stekker in het stopcontact hebt gestoken, staat het toestel in stand-by.
- ▶ Om het toestel in te schakelen, drukt u
  - op de afstandsbediening: op de stand-by-/aan-toets;
  - op het toestel: op de toets .
- ▶ Met de stand-by-/aan-toets van de afstandsbediening zet u het toestel weer in de stand-bymodus. Het toestel wordt weliswaar uitgeschakeld, maar verbruikt nog steeds stroom.

## 6.8. Eerste keer inschakelen van het apparaat

Als u het apparaat voor de eerste keer inschakelt, gaat u meteen naar de installatiemodus.

Menuoptie	Instelling
<b>SELECTEER DE TAAL</b>	Selecteer de gewenste taal en markeer deze door op de toets <b>OK</b> te drukken.
<b>INSTELLEN OP MOBIEL / INSTELLEN OP TV</b>	Kies of u het apparaat via een mobiel apparaat (via QR-code) of via het tv-toestel wilt instellen. Bevestig de selectie door op de toets <b>OK</b> te drukken.
<b>VERBINDEN MET HET INTERNET</b>	Een wifi-internetverbinding wordt automatisch tot stand gebracht zodra het apparaat via een wifikabel wordt aangesloten. Als er geen wifikabel is aangesloten, worden de beschikbare wifinetwerken weergegeven. Selecteer de gewenste wifiverbinding met de toetsen <b>▲ ▼</b> en bevestig de selectie met de toets <b>OK</b> . Voer vervolgens het vereiste wachtwoord in om de verbinding tot stand te brengen.
<b>LOCATIE SELECTEREN</b>	Selecteer het gewenste land. Bevestig de selectie vervolgens met de toets <b>OK</b> .
<b>ALGEMENE VOORWAARDEN, PRIVACYBELEID</b>	Het gebruik van uw apparaat is onderworpen aan de licentieovereenkomst voor eindgebruikers. Als u hier niet mee akkoord gaat, worden alle intelligente functies gedeactiveerd. De verschillende smart-feature-types kunnen afzonderlijk worden geactiveerd/gedeactiveerd. Door op het betreffende vakje te klikken, aanvaardt u de geldende privacybepalingen en gebruikersvoorwaarden.
<b>MAAK UW VIDAA-ACCOUNT AAN</b>	Hiermee kunt u uw apparaat met een VIDAA-account verbinden. Het instellen van een VIDAA-account is voor de VIDAA-spraakbesturing noodzakelijk.
<b>NAAM VAN DE TV</b>	Hier kunt u het tv-toestel een naam geven, om het bij de verdere configuraties met andere apparaten te kunnen herkennen. Kies uit de voorgestelde namen of stel een eigen naam in.
<b>SPRAAKDIENST SELECTEREN</b>	Kies hier de gewenste spraakbesturing <b>AMAZON ALEXA</b> of <b>VIDAA VOICE</b> .
De eerste installatie van het apparaat is daarmee afgerond. U kunt nu direct de Netflix-app openen, het home-beeldscherm openen of naar de tv-modus schakelen. Kies de optie <b>LIFE-TV KIJKEN</b> om naar tv-zenders te zoeken.	

## 6.9. Tv-ontvangst instellen

Met de toetsen ▲ ▼ kunt u de gewenste optie selecteren en met **OK** markeren. Met de toets ▶ gaat u door met de bewerking en met ◀ of ↶ gaat u een stap terug.

- ▶ Selecteer na de installatie van het apparaat de optie **LIFE-TV KIJKEN > ZENDERS ZOEKEN** of druk op de toets **INPUT** en selecteer als ingangsbron **TV**. Er verschijnt een welkomspagina en de melding dat er geen zenderinformatie beschikbaar is.
- ▶ Selecteer **BEGIN MET SCANNEN** en druk op de toets **OK**:

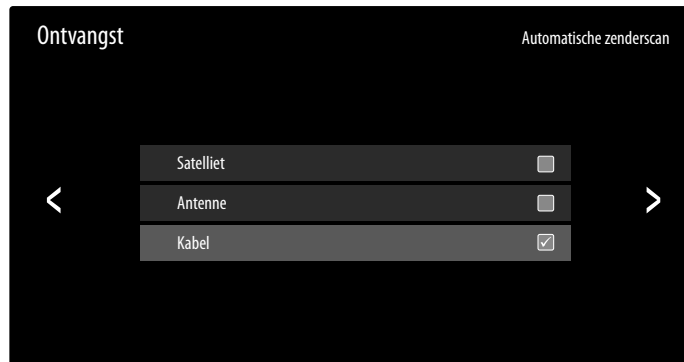

- ▶ Markeer nu het gewenste ontvangsttype **SATELLIET, ANTENNE** of **KABEL**.
- ▶ Druk op de toets ▶ om verder te gaan in de installatie.

### 6.9.1. Antenne



Zorg ervoor dat u een DVB-T2-antenne op de aansluiting **RF** hebt aangesloten.

- ▶ Selecteer eerst een aanbieder.
- ▶ Vervolgens kunt u instellingen voor het zoeken van de zenders invoeren.

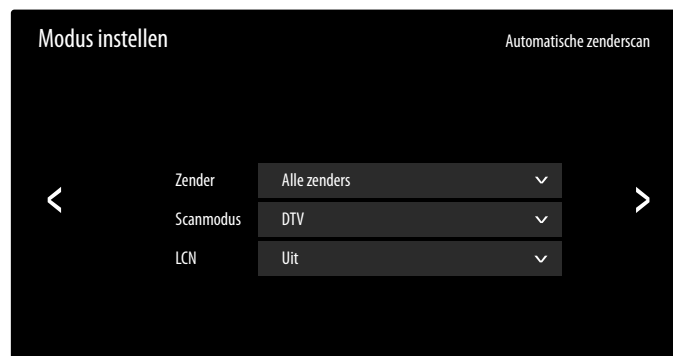

Daarna zijn de volgende opties beschikbaar:

Menuoptie	Instelling
<b>ZENDER</b>	Hier selecteert u <b>ALLE ZENDERS</b> of <b>GRATIS ZENDERS</b> . Deze optie is afhankelijk van land/regio/aanbieder mogelijk niet beschikbaar.
<b>SCANMODUS</b>	Kies uit alleen digitale zenders ( <b>DTV</b> ), digitale en analoge zenders ( <b>DTV+ATV</b> ) of alleen analoge zenders ( <b>ATV</b> ).
<b>LCN</b>	Logical Channel Numbering: kies de instelling <b>EIN</b> wanneer de zenders aan de hand van een vooraf ingestelde zenderlijst moeten worden gesorteerd (voor zover beschikbaar gesteld door de aanbieder van het programma).

- ▶ Druk op de toets ▶ om het zoeken te starten.
- ▶ Selecteer **STOPPEN** om de bewerking af te breken.
- ▶ Druk op **KLAAR** om de bewerking af te sluiten.
- ▶ Selecteer **OPNIEUW ZOEKEN** om opnieuw het zoeken van zenders te starten.

## 6.9.2. Kabel



Zorg ervoor dat u uw kabelaansluiting op de aansluiting **RF** hebt aangesloten.

- ▶ Selecteer eerst de aanbieder (**OPERATOR**).
- ▶ Vervolgens kunt u instellingen voor het zoeken van de zenders invoeren.

Daarna zijn de volgende opties beschikbaar:

Menuoptie	Instelling
<b>ZENDER</b> (alleen in de aanbiederinstelling <b>STANDARD</b> )	Hier selecteert u <b>ALLE ZENDERS</b> of <b>GRATIS ZENDERS</b> . Deze optie is afhankelijk van land/regio/aanbieder mogelijk niet beschikbaar.
<b>SCANMODUS</b>	Kies uit alleen digitale zenders ( <b>DTV</b> ), digitale en analoge zenders ( <b>DTV+ATV</b> ) of alleen analoge zenders ( <b>ATV</b> ).
<b>ZOEKMODUS</b> (alleen in de aanbiederinstelling <b>STANDARD</b> )	Selecteer de gewenste zoekmodus <b>FREQUENTIESCAN</b> of <b>NETWERKSCAN</b> . Laat de instelling bij <b>FREQUENTIESCAN</b> als u geen andere instellingen wilt configureren.
<b>NETWERK-ID</b>	Voer hier de netwerk-ID voor het zoeken van het netwerk in. Dit is alleen mogelijk als u voordien de zoekmodus <b>NETWERKSCAN</b> hebt geselecteerd.
<b>STARTFREQUENTIE</b>	Voer hier de startfrequentie voor het zoeken van het netwerk in. Dit is alleen mogelijk als u voordien de zoekmodus <b>NETWERKSCAN</b> hebt geselecteerd.
<b>LCN</b> (alleen in de aanbiederinstelling <b>STANDARD</b> )	Logical Channel Numbering: kies de instelling <b>EIN</b> wanneer de zenders aan de hand van een vooraf ingestelde zenderlijst moeten worden gesorteerd (voor zover beschikbaar gesteld door de aanbieder van het programma).

- ▶ Druk op de toets ▶ om het zoeken te starten.
- ▶ Selecteer **STOPPEN** om de bewerking af te breken.
- ▶ Druk op **KLAAR** om de bewerking af te sluiten.
- ▶ Selecteer **OPNIEUW ZOEKEN** om opnieuw het zoeken van zenders te starten.

### 6.9.3. Satelliet



Zorg ervoor dat uw satellietkabel met de aansluiting **LNB IN** is verbonden.

► Selecteer eerst de aanbiederinstelling **CANAL DIGITAAL** of **STANDARD**.



Het sorteren van de zenders door de gebruiker is alleen in de modus **STANDARD** mogelijk.

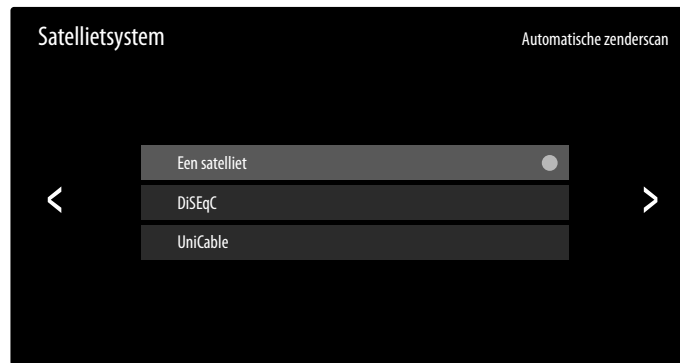

Daarna zijn de volgende opties beschikbaar:

Menuoptie	Instelling
<b>EEN SATELLITE</b>	<p>Kies hier de gewenste satelliet. Hier kan een automatische satellieherkenning worden gestart en bijkomend de signaalkwaliteit en het signaalniveau van de weergegeven satelliet worden weergegeven. Onder <b>ANTENNE INSTALLEREN</b> kan voor de geselecteerde satelliet de <b>LNB-FREQUENTIE</b> worden ingesteld.</p> <ul style="list-style-type: none"> <li>► Druk op de toets ► .</li> <li>► Selecteer daarna de gewenste zenders: <b>ALLE ZENDERS</b>, <b>GRATIS ZENDERS</b></li> <li>► Druk op de toets ► om het zoeken te starten.</li> <li>► Druk op <b>KLAAR</b> om de bewerking af te sluiten.</li> </ul>
<b>DISEQC</b>	<p>Als u een satellietantenne met meerderde LNB's of een DiSEqC-schakelaar hebt aangesloten, kiest u hier de gewenste DiSEqC-instelling.</p>
	<p style="text-align: center;"><b>DISEQC 1.0</b></p> <p><b>DISEQC-MODUS</b></p> <p>In de DiSEqC-modus <b>DISEQC 1.0</b> kunt u bijkomend met de optie <b>AUTOMATISCHE SATELLIETDETECTIE</b> de automatische satellieherkenning starten. Als u op de toets ► drukt, beschikt u over volgende opties.</p> <ul style="list-style-type: none"> <li>• <b>SATELLIET</b></li> </ul> <p>Selecteer hier de gewenste satellieten voor de betreffende DiSEqC-schakelaars.</p> <ul style="list-style-type: none"> <li>• <b>ZENDER</b></li> </ul> <p>Hier selecteert u <b>ALLE ZENDERS</b> of <b>GRATIS ZENDERS</b>. Deze optie is afhankelijk van land/regio/aanbieder mogelijk niet beschikbaar.</p> <ul style="list-style-type: none"> <li>• <b>ZOEKMODUS</b> (alleen in de aanbiederinstelling <b>STANDARD</b>)</li> </ul> <p>Selecteer de gewenste zoekmodus <b>FREQUENTIESCAN</b> of <b>SNELL ZENDERS ZOEKEN</b>.</p>



Menuoptie	Instelling	
	<p><b>DISEQC A / B / C / D</b> De signaalkwaliteit en het signaalniveau van de betreffende satellieten wordt weergegeven. Onder <b>ANTENNE INSTALLEREN</b> kunnen volgende opties worden bewerkt. Als u op de toets ► drukt, beschikt u over volgende opties.</p> <ul style="list-style-type: none"> <li>• <b>SATELLIET</b> Selecteer hier de gewenste satellieten voor de betreffende DiSEqC-schakelaars.</li> <li>• <b>ZENDER</b> Hier selecteert u <b>ALLE ZENDERS</b> of <b>GRATIS ZENDERS</b>. Deze optie is afhankelijk van land/regio/aanbieder mogelijk niet beschikbaar.</li> <li>• <b>ZOEKMODUS</b> (alleen in de aanbiederinstelling <b>STANDARD</b>) Selecteer de gewenste zoekmodus <b>FREQUENTIESCAN</b> of <b>SNELL ZENDERS ZOEKEN</b>.</li> </ul>	
	<b>LNB-VOEDING</b>	Activeer/deactiveer de optie LNB-vermogen
	<b>SATELLIET</b>	Selecteer hier de gewenste satellieten voor de betreffende DiSEqC-schakelaars.
	<b>LNB-FREQUENTIE</b>	Kies de gewenste LNB-frequentie voor de geselecteerde satelliet.
	<b>TONE 22KHZ</b>	Selecteer voor deze optie de instelling <b>UIT</b> , <b>BAND</b> of <b>POSITIE</b> .
	<b>TONEBURST</b>	Selecteer voor deze optie de instelling <b>UIT</b> , <b>POSITIE</b> of <b>OPTIE</b> .
	<b>HERHALEN</b>	Selecteer voor deze optie de instelling <b>GEEN</b> , <b>1</b> of <b>2</b> .
	<b>DISEQC 1.2</b>	
	<p><b>DISEQC-MODUS</b> In de DiSEqC-modus <b>DISEQC 1.2</b> kunt u voor de motorbeweging van uw satellietdraai-installatie met de toets ► de volgende opties oproepen.</p> <ul style="list-style-type: none"> <li>• <b>NAAR HET WESTEN VERPLAATSSEN</b> Draaibeweging naar het westen starten.</li> <li>• <b>BEWEGING STOPPEN</b> Draaibeweging stoppen.</li> <li>• <b>NAAR HET OOSTEN VERPLAATSSEN</b> Draaibeweging naar het oosten starten.</li> <li>• <b>VERPLAATS NAAR NULPOSITIE</b> Draaibeweging naar de nulpositie starten.</li> <li>• <b>GRENZEN INSTELLEN</b> Grenzen voor de draaibeweging instellen.</li> <li>• <b>HUIDIGE POSITIE OPSLAAN</b> De actuele satellietpositie wordt opgeslagen.</li> </ul>	

Menuoptie	Instelling	
	<b>SATELLIT</b>	<p>De signaalkwaliteit en het signaalniveau van de betreffende satellieten wordt weergegeven. Onder <b>ANTENNE INSTALLEREN</b> kunt u volgende instellingen aanpassen.</p> <ul style="list-style-type: none"> <li>• <b>HOOFDFREQUENTIE</b> Voer met de cijfertoetsen de basisfrequentie in.</li> <li>• <b>SYMBOOLNELHEID</b> Voer met de cijfertoetsen de baudsnelheid in.</li> <li>• <b>POLARISATIE</b> Selecteer een instelling voor de polarisatie.</li> <li>• <b>LNB-FREQUENTIE</b> Kies de gewenste LNB-frequentie voor de geselecteerde satelliet.</li> </ul>
	<b>MOTORBEWEGING</b>	<p>Stel hier het soort motorbeweging van de satellietdraaiinstallatie in. Selecteer <b>CONTINU</b> of <b>STAPSGEWIJS</b>. Bij de instelling stapsgewijs kunt u vervolgens via een virtueel toetsenbord de stapgrootte bepalen.</p>
	<b>OP SIGNAAL STOPPEN</b>	<p>Selecteer of de motorbeweging bij ontvangst van een signaal moet stoppen (<b>AAN/UIT</b>).</p>
	<b>GA NAAR REFERENTIE</b>	<p>Hier kunt u een referentie voor het zoeken van signalen opgeven.</p>
<b>UNICABLE</b>	<p>Selecteer hier uit de opgegeven voorinstellingen de gewenste Unicable-instelling. Onder de optie <b>GEBRUIKER GEDEFINIEERD</b> kunnen volgende instellingen worden aangepast.</p>	
	<b>UNICABLE-MODUS</b>	<p>Selecteer de modus <b>STANDARD</b> of <b>JESS</b></p>
	<b>USER BAND</b>	<p>Kies de gewenste <b>USER BAND 1 - 8</b>.</p>
	<b>FREQUENTIEBAND</b>	<p>Voer via het virtuele toetsenbord de frequentieband in.</p>
	<p>Als u bij een van deze opties op de toets ▶ drukt, beschikt u over volgende opties.</p>	
	<b>AUTOMATISCHE SATELLIETDETECTIE</b>	<p>Start hier de automatische satellietherkenning.</p>
	<b>UNICABLE A</b>	<p>Selecteer de gewenste satelliet voor het eenkabelsysteem A.</p>
	<b>UNICABLE B</b>	<p>Selecteer de gewenste satelliet voor het eenkabelsysteem B.</p>

Menuoptie	Instelling	
	<b>ANTENNE INSTALLEREN</b>	<p>Onder <b>ANTENNE INSTALLEREN</b> kunt u volgende instellingen aanpassen.</p> <ul style="list-style-type: none"> <li>• <b>SATELLIET</b> Hier wordt de satelliet van het betreffende eenkabelsysteem weergegeven.</li> <li>• <b>LNB-FREQUENTIE</b> Kies de gewenste LNB-frequentie voor de geselecteerde satelliet.</li> <li>• <b>TONE 22KHZ</b> Selecteer voor deze optie de instelling <b>UIT, BAND</b> of <b>POSITIE</b>.</li> </ul>
	<p>Als u bij een van deze opties op de toets ▶ drukt, beschikt u over volgende opties.</p> <ul style="list-style-type: none"> <li>• <b>SATELLIET</b> Selecteer hier de gewenste satellieten voor het betreffende eenkabelsysteem.</li> <li>• <b>ZENDER</b> Hier selecteert u <b>ALLE ZENDERS</b> of <b>GRATIS ZENDERS</b>. Deze optie is afhankelijk van land/regio/aanbieder mogelijk niet beschikbaar.</li> <li>• <b>ZOEKMODUS</b> (alleen in de aanbiederinstelling <b>STANDARD</b>) Selecteer de gewenste zoekmodus <b>FREQUENTIESCAN</b> of <b>SNELL ZENDERS ZOEKEN</b>.</li> </ul>	

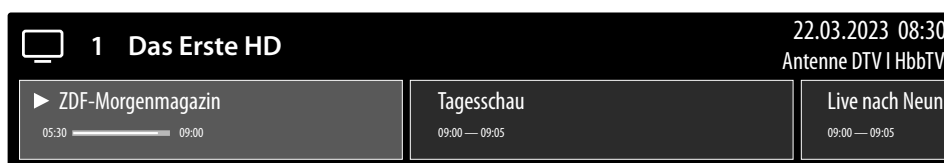

- ▶ Druk op de toets ▶ om het zoeken te starten.
- ▶ Selecteer **STOPPEN** om de bewerking af te breken.
- ▶ Druk op **KLAAR** om de bewerking af te sluiten.
- ▶ Selecteer **OPNIEUW ZOEKEN** om opnieuw het zoeken van zenders te starten.

## 6.10. Informatie weergeven



- ▶ Druk op de toets ▲ om informatie over het huidige programma te openen. Dezelfde informatie krijgt u ook te zien als u naar een andere zender schakelt.
- ▶ Als u vervolgens op de toets **OK** drukt, ziet u een beschrijving van het huidige programma (indien beschikbaar). U kunt ook voordien met de toets ▶ de volgende programma's van de actuele zender selecteren en met **OK** deze beschrijvingen openen. Met de toetsen ▲ ▼ kunt u door de tekst scrollen.
- ▶ Als u de beschrijving van het gewenste programma opent, kunt u opnames en herinneringen voor dit programma programmeren. Meer informatie hierover vindt u in het hoofdstuk 'PVR-opname' op p.35.







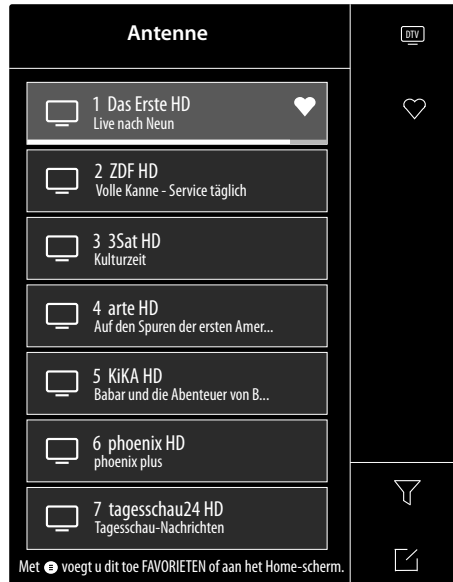

## 7. Tv-menu

Als u de tv-ontvangst hebt ingesteld en zich in de tv-modus bevindt, kunt u met de toets  het tv-menu openen. Met de toetsen   kunt u de opties selecteren. Met de toets **OK** opent u deze.

### 7.1. Zenderlijst





Druk terwijl de televisie is ingeschakeld op de toets **OK** om de zenderlijst te openen.



- ▶ Met de toetsen   kunt u de weergegeven zenders selecteren en met de toets **OK** inschakelen.
- ▶ Als u op de toets  drukt, kunt u de volgende instellingen aanpassen:
  - **ANTENNE / KABEL / SATELLIET**: Selecteren van de gewenste zenderlijst voor antenne-, kabel of satellietontvangst
  - **FAV 1 - 4**: Openen van de favorietenlijsten 1 - 4
  - **FILTER**: Filteren van de weergegeven zenders op volgende criteria
    - **INHOUD**: Bepaal of alleen tv-zenders, alleen radiozenders of alle zenders moeten worden weergegeven.
    - **KINDERSLOT**: Bepaal of alleen geblokkeerde zenders, alleen vrije zenders of alle zenders moeten worden weergegeven.
    - **VERMORMD**: Bepaal of alleen vrije zenders, alleen gecodeerde zenders of alle zenders moeten worden weergegeven.
    - **SORTEREN**: Selecteer een numerieke of alfabetische sortering.
  - **BEWERK**: Hier kunt u de actueel geselecteerde zenderlijst bewerken.
    - **SORTEREN**: Selecteer met de toetsen   de gewenste zender die u opnieuw wilt sorteren en druk op de toets . De zender verschijnt nu naast de zenderlijst. Met de toetsen   kunt u nu een nieuwe plaats in de lijst selecteren. Druk nu op de toets  om de zender op deze plaats in te voegen.





Deze optie is in de kabelmodus alleen bij de aanbiederselectie **STANDARD** en uitgeschakelde LCN-functie mogelijk. In de satellietmodus kunnen de zenders alleen bij de aanbiederselectie **STANDARD** worden gesorteerd.

- **VERWIJDEREN**: Selecteer met de toetsen   de gewenste zender die u wilt wissen en druk op de toets . Bevestig vervolgens de controlevraag met **OK**. Daarna wordt de zender uit de actuele zenderlijst gewist.
- **LIJST MET VERWIJDERDE ZENDERS** (rode toets): met de rode toets opent u de lijst van gewiste zenders. Om een zender te herstellen, selecteert u deze en drukt u op de toets . De zender bevindt zich nu weer in de actuele zenderlijst. Druk opnieuw op de rode toets om daar weer terug naar te gaan.

- **FILTER** (gele toets): hier hebt u nog eens de mogelijkheid om de filteropties, zoals voordien beschreven, te gebruiken.
- **ZOEKEN** (blauwe toets): hier kunt u via een virtueel toetsenbord naar zenders zoeken.

U kunt de actueel gekozen zender aan een van vier favorietenlijsten toewijzen of aan het home-beeldscherm toevoegen.

- ▶ Druk op de toets  en selecteer vervolgens met de toetsen **▲ ▼** het gewenste kanaal. Markeer dit nu met de toets **OK**.
- ▶ Druk nu op de toets **◀** en selecteer met de toetsen **▲ ▼** de optie **TOEVOEGEN AAN FAVORIETEN** of **TOEVOEGEN AAN HET HOME-SCHERM**.
- **TOEVOEGEN AAN FAVORIETEN**: Selecteer hier nu de gewenste favorietenlijst (**FAV 1 - 4**) en druk op **OK**.
- **TOEVOEGEN AAN HET HOME-SCHERM**: Als u nu met de toets  het home-beeldscherm opent, vindt u onder **SNELTOETSEN TOEGEVOEGD** de betreffende zender en u kunt deze van daaruit direct oproepen.

## 7.2. Gids

Hiermee opent u de EPG (elektronische programmagids). Het **GIDS** kunt u met de toets **GUIDE** ook direct openen. In de volgende weergave worden het actuele alsook het volgende programma van alle beschikbare zenders weergegeven.

- ▶ Met **▲ ▼** kunt u een zender selecteren en met **◀ ▶** kunt u door de programma's van de zender bladeren.
- ▶ Als u een uitzending selecteert en op **OK** drukt, verschijnt er programma-informatie bij het betreffende programma.



De weergegeven programma-informatie wordt ter beschikking gesteld door de omroepen. Als er geen programma-informatie wordt weergegeven, betekent dit niet dat er iets mis is met uw tv-toestel.

- ▶ Via de programma-informatie kunt u opnames en herinneringen programmeren. Meer informatie hierover vindt u in het hoofdstuk 'PVR-opname' op p.35.

De volgende functies zijn beschikbaar:

- Rode toets (**GEPLAND**): openen van geplande herinneringstimers.
- Groene toets (**PROGRAMMAKLEUR**): via deze functie kunt u drie kleuren aan telkens één genre toewijzen. De programma's worden daarna in het programmaoverzicht in kleur gemarkeerd.
- Blauwe toets (**24H+**): de gids van de volgende dag wordt geopend.
- Gele toets (**24H-**): hebt u voordien de gids van de volgende dag geopend, dan gaat u terug naar de actuele dag.
- Toets **CH ▼ / ▲**: Met deze toets kunt u in stappen van 5 door de programmalijs scrollen.

### 7.3. Teletekst

Teletekst is een gratis dienst die door de meeste televisiestations wordt uitgezonden en die actuele informatie biedt op het gebied van nieuws, weer, tv-programma's, aandelenkoersen, ondertiteling en andere onderwerpen. Het tv-toestel beschikt over veel handige functies voor het gebruik van teletekst en multipage-tekst, de opslag van subpagina's en snelle navigatie.

Teletekst kan ook met de toets **TEXT** worden geopend.



Sommige zenders bieden digitale en analoge teletekst aan. Om analoge teletekst te laten weer-  
geven, moet de toets **TEXT** twee keer worden ingedrukt.

Zodra u teletekst hebt geopend, verschijnen rechts verschillende opties. Deze sluiten na een bepaalde tijd automatisch, maar kunnen met de toets **OK** weer worden geopend.

- **TELETEKST**: aanpassen van de teletekstweergave. Nadat u analoge teletekst hebt geopend, drukt u één keer op de toets **TEXT** of **OK** voor de transparante weergave, twee keer voor de kleine weergave met tv-preview of drie keer om de teletekst te sluiten.
- **INDEX**: selecteer de indexpagina die een lijst met de inhoud van teletekst bevat.
- **PAGINA OMHOOG**: in teletekst naar boven scrollen.
- **PAGINA OMLAAG**: in teletekst naar onderen scrollen.
- **VASTHOUDEN**: het actuele beeld van de teletekstweergave bevriezen/stoppen.
- **ONTHULLEN**: geen functie
- **SUBPAGINA**: sommige teletekstpagina's bevatten subpagina's. Onderaan op het scherm wordt dan bijvoorbeeld **1/3** weergegeven. De subpagina's worden met tussenpozen van circa een halve minuut na elkaar weergegeven. U kunt de subpagina's ook zelf openen door op de toetsen ◀ ▶ te drukken.
- **ANNULEREN**: sluiten van de teletekstweergave.
- **Kleurknoppen**: als teksten in kleur zijn weergegeven, kunt u deze content selecteren. Kies de betreffende kleur en druk op **OK**.
- **Cijfertoetsen**: Voer direct met de cijfertoetsen het nummer van de gewenste teletekstpagina in. Dit nummer bestaat altijd uit drie cijfers. De paginateller zoekt net zolang tot de gekozen pagina is gevonden.

### 7.4. Audiotaal

Stel hier de gewenste audiotaal van de actuele zender in. De instelmogelijkheden variëren afhankelijk van het actuele programma.

### 7.5. Ondertiteling

Activeer/deactiveer de gewenste ondertitels van de actuele zender. De instelmogelijkheden variëren afhankelijk van het actuele programma. Deze optie kan ook met de toets **SUBTITLE** worden geopend.

### 7.6. Opnamelijst

Hier opent u de lijst van alle bestaande en geplande opnames. Via een filterfunctie kunt u alle of slechts genrespecifieke opnames laten weergegeven.

- ▶ Selecteer deze optie boven de opnames (voorstelling **ALLES**) en druk op **OK**. Selecteer vervolgens het gewenste genre. Daarna wordt alleen bij dit genre passende opnames weergegeven.

Met de optie **BEWERKEN** kunt u opnames wissen.

- ▶ Kies deze optie en druk op **OK**.
- ▶ Markeer vervolgens de gewenste opnames en druk op de toets ▶. Bevestig de controlevraag met **VERWIJDEREN** om deze te wissen.

## 7.7. PVR

Met deze optie kunt u een opname van het actuele programma starten. Meer informatie hierover vindt u in het hoofdstuk 'PVR-opname' op p.35.



Voor de opname van programma's moet u via een USB-aansluiting een USB-opslagmedium aansluiten (bijvoorbeeld een externe harde schijf).

## 7.8. Timeshift

Met deze optie kunt u het actuele programma stoppen en vervolgens uitgesteld verder bekijken. Terwijl het programma wordt gestopt, loopt op de achtergrond een tijdelijke opname die u dan naar wens kunt starten.



Voor de timeshiftopname van programma's moet u via een USB-aansluiting een USB-opslagmedium aansluiten (bijvoorbeeld een externe harde schijf).

- ▶ Selecteer deze optie en druk op de toets **OK** om de timeshiftopname te starten. Het tv-beeld pauzeert dan.
- ▶ Druk vervolgens op de toets **▶||** om de virtuele mediatoetsen te openen.

Met behulp van de mediatoetsen kunt u het opnemen en weergeven direct aansturen.

●	Hiermee start u een PVR-opname.
▶	Met deze toets start u de timeshiftopname. Vervolgens kunt u met dezelfde toets de timeshiftopname afspelen en het programma uitgesteld bekijken.
■	Beëindig de timeshiftweergave en keer naar de niet-uitgestelde tv-modus terug.
◀◀	Activeer met deze toets tijdens het afspelen het langzaam of snel terugspoelen met verschillende snelheden: <b>x1/2, x1/4, x2, x4, x8, x16</b> .
▶▶	Activeer met deze toets tijdens het afspelen het langzaam of snel vooruitspoelen met verschillende snelheden: <b>x1/2, x1/4, x2, x4, x8, x16</b> .



Als u de virtuele mediatoetsen met de toets **▶||** opent, kunt u de timeshiftopname direct met de optie **|| ▶** starten.

## 7.9. HbbTV

Activeer/deactiveer hier de HbbTV-optie.

Met HbbTV (Hybrid Broadcast Broadband Television) is een inhoudelijke koppeling van tv- en internetinhoud mogelijk die gewoonlijk zichtbaar kan worden gemaakt met behulp van de rode toets op de afstandsbediening.

Met HbbTV zijn normale tv-kanalen, catch-up-tv, video-on-demand, EPG, interactieve reclame, personalisering, afstemming, games, social media en andere multimediatoepassingen mogelijk.

HbbTV-toepassingen kunnen alleen worden geopend als de zender deze signalen uitzendt en het tv-toestel internetverbinding heeft. Zowel de omvang als de bediening zijn per programma en zender verschillend.

Of een zender HbbTV-toepassingen aanbiedt, wordt aangegeven met een korte melding op het scherm. De precieze vorm en positie zijn afhankelijk van de afzonderlijke toepassingen. Met de rode knop kunt u de betreffende pagina's openen en sluiten. Het navigeren door de toepassingen gebeurt met de gekleurde toetsen van de afstandsbediening, maar kan afhankelijk van zender en programma variëren. Let hiervoor op de meldingen binnen de toepassingen.

## 7.10. E-Handleiding

Open hier de elektronische bedieningshandleiding. Er worden u talrijke beschrijvingen aangeboden die voor de tv-modus relevant zijn.



Om de actuele versie van de elektronische bedieningshandleiding te gebruiken, is internetverbinding nodig.

## 7.11. Alleen audio

Hiermee kunt u het beeld uitschakelen als u het apparaat bijvoorbeeld alleen als bluetoothspeaker wilt gebruiken.

## 7.12. Instellingen

Hiermee gaat u naar de instellingen van het apparaat. Meer informatie hierover vindt u in het hoofdstuk 'Menu Instellingen' op p.45.

# 8. HDMI- en AV-menu

In de HDMI- en AV-modus is het menu tot enkele opties beperkt.

## 8.1. HDMI

Als u als bron een van de HDMI-ingangen hebt geselecteerd, dan beschikt u slechts over de volgende menuopties:

- **ONDERTITELING**
- **HDMI-FORMAT** (directe link naar **INSTELLINGEN > SYSTEEM > HDMI & CEC > HDMI-FORMAAT**)
- **GAMEMODUS** (directe link naar **INSTELLINGEN > BEELD > GAMEMODUS**)
- **ALLEEN AUDIO**
- **INSTELLINGEN**

## 8.2. AV

Als u als bron de AV-ingang hebt geselecteerd, dan beschikt u slechts over de volgende menuopties:

- **ONDERTITELING**
- **GAMEMODUS** (directe link naar **INSTELLINGEN > BEELD > GAMEMODUS**)
- **ALLEEN AUDIO**
- **INSTELLINGEN**



## 9. PVR-opname



Voor de opname van programma's moet u via een USB-aansluiting een USB-opslagmedium aansluiten (bijvoorbeeld een externe harde schijf).

U hebt de mogelijkheid om op verschillende manieren opnames en herinneringen voor programma's te programmeren.

- **Via de programma-informatie:** druk in de tv-modus op de toets ▲ om de programma-informatie van de actueel gekozen zender te openen. Selecteer een programma en druk op **OK**. Hier kunt u alleen opnames en herinneringen voor de actueel geselecteerde zender programmeren.
- **Via het programmaoverzicht (EPG):** druk in de tv-modus op de toets ☰ en selecteer de optie **GIDS** of druk in de tv-modus op de toets **GUIDE** om het programmaoverzicht van alle zenders te openen. Selecteer een programma en druk op **OK**.
- **Via het tv-menu:** druk in de tv-modus op de toets ☰ en selecteer de optie **PVR**. Op deze manier kunnen alleen opnames worden geprogrammeerd.
- **Via de mediatoets:** druk in de tv-modus op de toets ▶|| en selecteer met de toets ▲ het opname-symbool ●. Op deze manier kunnen alleen opnames voor de actueel geselecteerde zender worden geprogrammeerd.

### PVR

▶ Kies **PVR** en druk op **OK**. De volgende opties zijn beschikbaar:

- **OPNAMEMODUS:** selecteer hier de gewenste opnamemodus.

Opnamemodus **ZEIT:** hier kunt u volgende instellingen invoeren:

- **STARTTIJD:** hier kunt u de starttijd van de opname handmatig invoeren.
- **EINDTIJD:** hier kunt u de eindtijd van de opname handmatig invoeren.



Start- en eindtijd van het betreffende programma zijn automatisch vooraf ingesteld en hoeven niet te worden aangepast.

- **HERHALEN:** selecteer hier een herhalingsmodus.
  - **EEN KEER:** de opname wordt eenmalig uitgevoerd.
  - **DAGELIJKS:** de opname wordt dagelijks op hetzelfde tijdstip uitgevoerd.
  - **MA TOT VR:** de opname wordt op de werkdagen van maandag tot vrijdag op hetzelfde tijdstip uitgevoerd.
  - **ZAT. TOT ZON.:** de opname wordt elk weekend (zaterdag en zondag) op hetzelfde tijdstip uitgevoerd.
  - **WEKELIJKS:** de opname gebeurt elke week op hetzelfde tijdstip.

Opnamemodus **PROGRAMMA:** in deze opnamemodus kunt u geen handmatige tijdaanpassing uitvoeren. Start- en eindtijd richten zich naar de zenderinformatie. De optie **HERHALEN** staat ook hier ter beschikking.

- ▶ Selecteer tot slot **OPSLAAN** en druk op **OK** om de PVR-opname op te slaan. Als het geselecteerde programma al is begonnen, start de opname direct. Zodra een opname automatisch start, schakelt het apparaat naar de betreffende zender.

## HERINNERING

Als het geselecteerde programma nog in de toekomst ligt, kunt u een herinnering programmeren. Dan verschijnt op de geprogrammeerde tijd een melding op het beeldscherm met de optie **BEKIJKEN**. Selecteer deze en druk op **OK** om direct naar het betreffende programma over te schakelen. Deze melding sluit na enkele seconden automatisch.

- ▶ Selecteer **HERINNERING** en druk op **OK**. De volgende opties zijn beschikbaar:
  - **STARTTIJD**: hier kunt u de starttijd van de herinnering handmatig invoeren.
  - **HERHALEN**: selecteer hier een herhalingsmodus.
    - **EEN KEER**: de herinnering wordt eenmalig uitgevoerd.
    - **DAGELIJKS**: de herinnering wordt dagelijks op hetzelfde tijdstip uitgevoerd.
    - **MA TOT VR**: de herinnering wordt op de werkdagen van maandag tot vrijdag op hetzelfde tijdstip uitgevoerd.
    - **ZAT. TOT ZON.**: de herinnering wordt elk weekend (zaterdag en zondag) op hetzelfde tijdstip uitgevoerd.
    - **WEKELIJKS**: de herinnering gebeurt elke week op hetzelfde tijdstip.
- ▶ Selecteer tot slot **OPSLAAN** en druk op **OK** om de PVR-opname op te slaan.



Als u in de tv-modus met de toets  het tv-menu opent, vindt u daar alle bestaande en alle geplande opnames. Onder **OPNAMELIJST** kunt u de lijst van alle opnames en herinneringen openen.

## 9.1. Multimedia-aansluitingen gebruiken



### LET OP!

#### Gevaar voor beschadiging!

Een verkeerde bediening kan leiden tot schade aan de gebruikte apparaten.

- Lees vóór de aansluiting en ingebruikneming ook altijd de gebruiksaanwijzingen van de aan te sluiten apparaten. Zorg ervoor dat tijdens het aansluiten van de kabels alle apparaten uitgeschakeld zijn.



### LET OP!

#### Gevaar voor beschadiging!

Als stekkers en bussen niet op de juiste manier met elkaar worden verbonden, kunnen de contacten beschadigd raken.

- Let erop dat de stekkers en bussen precies in elkaar passen om beschadiging van de contacten te voorkomen. Door de plaatsing van de contacten passen veel stekkers maar op één manier in de bus.

### 9.1.1. AV

De overdracht van het AV-sigitaal (composite) loopt via drie tulpstekker aansluitingen. Eén hiervan (geel) geeft het videosigitaal door en de twee andere (rood en wit) geven het stereo-audiosigitaal door. Gebruik hiervoor een normale AV-kabel.

- ▶ Verbind de AV-uitgang van het afspelerapparaat met de AV-ingang van het tv-toestel.

### 9.1.2. HDMI

HDMI (High Definition Multimedia Interface) is een interface voor digitale beeld- en geluidsoverdracht. Dit is kwalitatief de beste manier van signaaloverdracht en vanaf versie 2.0 kan hiermee ook de ultra-hd-resolutie worden weergegeven. Gebruik hiervoor een normale HDMI-kabel:

- ▶ Sluit de gebruikte apparaten met een HDMI-kabel aan op de passende HDMI-aansluitingen.

### 9.1.3. HDMI ARC (Audio Return Channel)

Als u een tv-toestel wilt gebruiken als signaalontvanger EN als signaalbron (voor de overdracht van het geluidssigitaal naar een audio-receiver), moet u de HDMI2-aansluiting met het audio-terugvoer kanaal (ARC - Audio Return Channel) gebruiken. De HDMI-aansluiting op het tv-toestel werkt dan in beide richtingen. Vanaf een videoapparaat kunnen er dan beeld- en geluidssignalen worden ontvangen, terwijl bovendien het geluidssigitaal van het tv-toestel via het audioterugvoer kanaal naar de audioreceiver wordt verzonden.

- ▶ Sluit het videoapparaat (bijvoorbeeld een blu-rayspeler) via HDMI op de audioreceiver aan.
- ▶ Sluit de audioreceiver via HDMI/ARC op het tv-toestel aan.
- ▶ Zorg er hierbij voor dat het tv-toestel zo is ingesteld dat het luidsprekersigitaal naar de externe versterker wordt gestuurd.

### 9.1.4. HDMI CEC (Consumer Electronics Control)

CEC is de afkorting van Consumer Electronics Control. Als u verschillende apparaten met elkaar verbindt via CEC-compatibele HDMI-aansluitingen, kunnen bepaalde functies van het volledige HDMI-netwerk worden bediend met één afstandsbediening (bijvoorbeeld stand-by- en opnamefuncties):

- ▶ Sluit alle apparaten met HDMI-kabels op CEC-compatibele HDMI-aansluitingen aan. Alle HDMI-aansluitingen van het tv-toestel zijn CEC-compatibel.
- ▶ Zorg er hierbij voor dat de CEC-functies voor alle aansluitingen zijn geactiveerd en dat alle apparaten op de juiste manier worden aangesloten.

### 9.1.5. USB

Via een USB-aansluiting kunt u opslagmedia zoals USB-sticks en externe harde schijven aansluiten en uitlezen. Gebruik hiervoor een passende USB-kabel. Gebruik een geschikte USB-kabel als deze bij het opslagmedium is meegeleverd (bijvoorbeeld bij harde schijven). Houd altijd rekening met het stroomverbruik van de USB-opslagmedia en gebruik hiervoor geschikte USB-aansluitingen.

- ▶ Sluit de apparaten met een passende USB-kabel op de passende USB-aansluitingen aan. Gebruik zo mogelijk geen USB-verlengsnoer, omdat dit afhankelijk van de spanning tot problemen kan leiden.

### 9.1.6. SPDIF

SPDIF (Sony./Philips Digital Interface) is een interface voor de overdracht van digitale stereo- of meerkanaals audiosignalen tussen verschillende apparaten. Gewoonlijk wordt het digitale audiosignaal uitgevoerd via een coaxiale aansluiting (tulpstekker) of optische aansluiting. Het tv-toestel is uitgerust met een optische SPDIF-aansluiting. Gebruik hiervoor een normale optische SPDIF-kabel.

- ▶ Sluit de gebruikte apparaten met een passende SPDIF-kabel op de SPDIF-aansluitingen aan.

### 9.1.7. LAN

U kunt het tv-toestel via de LAN-aansluiting verbinden met het internet, zodat u via het toestel toegang hebt tot online inhoud (bijvoorbeeld streamingdiensten).

- ▶ Verbind de LAN-aansluiting van het tv-toestel met behulp van een netwerkkabel (ethernetkabel) met uw netwerk of de router.
- ▶ Zorg ervoor dat alle netwerkinstellingen van de apparaten in orde zijn.

### 9.1.8. Hoofdtelefoonuitgang (Headphones Out)

De hoofdtelefoonuitgang dient voor het aansluiten van een hoofdtelefoon met een stereo-mini-jackplug.

- ▶ Sluit de hoofdtelefoon met de stereo-mini-jackplug van het toestel aan.



#### **Gevaar voor gehoorschade!**

Voorkom mogelijke gehoorschade door luisteren bij een hoog volume gedurende langere tijd te vermijden.

- Stel het volume in op het laagste niveau voordat u begint met afspelen.
- Start met afspelen en verhoog het volume tot het niveau dat u prettig vindt.

## 10. Bediening

### 10.1. Zender kiezen

Om een zender te selecteren, drukt u ofwel op een van de toetsen **CH** ▼ / ▲ op de afstandsbediening of u selecteert het programma via de cijfertoetsen direct.

Voor een getal dat uit twee of drie cijfers bestaat, moet u de cijfertoetsen in de juiste volgorde indrukken.

- ▶ Door op de toets **OK** op de afstandsbediening te drukken, kunt u de lijst met zenders openen. Selecteer daarna met de toetsen ▲ en ▼ de gewenste zender en druk op **OK** om de zender te activeren.

### 10.2. Geluidsinstellingen

- ▶ Met de volumetoetsen **V** - / + op de afstandsbediening verhoogt of verlaagt u het volume.
- ▶ U kunt het geluid helemaal uitschakelen en opnieuw inschakelen met de toets  (geluid uitschakelen).

### 10.3. Bron kiezen

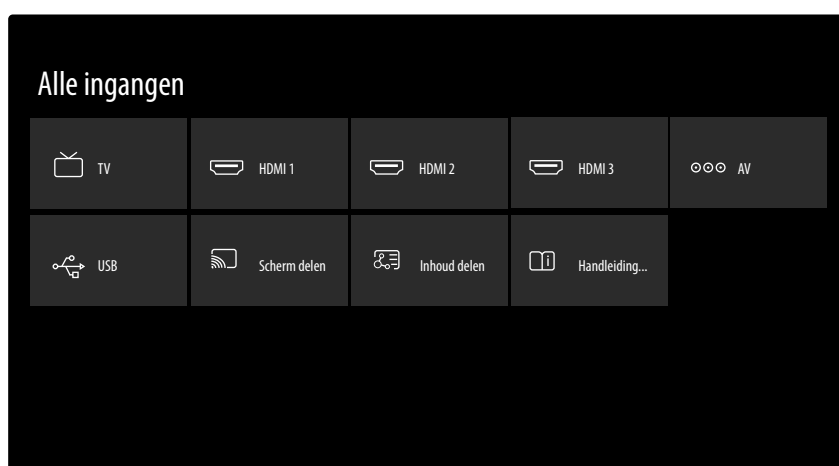

- ▶ Met de toets **INPUT** (op het apparaat de toets **SOURCE**) selecteert u de ingangen van de aangesloten apparaten.

<b>TV</b>	Tv-modus (antenne-, kabel- en satellietsignalen worden weergegeven)
<b>HDMI1</b>	HDMI-ingang 1 (kan worden gebruikt voor ARC)
<b>HDMI2</b>	HDMI-ingang 2
<b>HDMI3</b>	HDMI-ingang 3
<b>AV</b>	Audio-/video-ingang (AV)
<b>USB</b>	USB-opslagmedium
<b>SCHERM DELEN</b>	Weergave van content van een ander apparaat
<b>INHOUD DELEN</b>	Netwerkdienst voor de gegevensuitwisseling tussen apparaten
<b>HANDLEIDING VOOR HET AANSLUITEN</b>	Openen van het hoofdstuk <b>VERBINDING</b> van de elektronische bedieningshandleiding

- ▶ Selecteer met de pijltoetsen de gewenste bron en bevestig uw selectie met de toets **OK**.



Als de CEC-functie is geactiveerd, is het mogelijk dat de namen van de HDMI-bron door het externe apparaat worden gewijzigd. De afstandsbediening van het tv-toestel stuurt de aangesloten apparaten aan.

## 11. Multi Media Player

Als u een USB-gegevensdrager aansluit op het tv-toestel, kunt u foto's, muziek of video's afspelen.

- ▶ Druk op de toets **INPUT** (op het apparaat de toets **SOURCE**) en selecteer het USB-station als bron. Alle aangesloten USB-stations worden hier weergegeven. De Multi Media Player wordt nu geopend.

### Informatie over USB-gebruik

- ▶ Het is mogelijk dat bepaalde soorten USB-apparaten (mp3-spelers) niet compatibel zijn met deze smart-tv.
- ▶ Sluit het USB-apparaat rechtstreeks aan.
- ▶ Gebruik geen aparte kabel, omdat er daardoor compatibiliteitsproblemen kunnen ontstaan.
- ▶ Koppel het USB-apparaat niet los terwijl er nog een bestand wordt afgespeeld of weergegeven.



### LET OP!

#### Gevaar voor beschadiging!

Het snel en een paar keer na elkaar aansluiten en loskoppelen van USB-apparaten is schadelijk en kan fysieke schade aan het USB-apparaat en de smart-tv tot gevolg hebben.

- Let er vooral op dat u het USB-apparaat niet meerdere keren achter elkaar aansluit en weer loskoppelt.

Alle mappen en afspeelbare gegevens worden in de Multi Media Player weergegeven. Met de pijltoetsen ◀ ▶ ▲ ▼ kunt u in de mediaspeler navigeren. Mediabestanden kunnen worden geopend met de toets **OK**.

### 11.1. Hoofdmenu van de mediaspeler

U komt in het hoofdmenu nadat u zoals hierboven beschreven via USB toegang hebt gekregen tot de mediaspeler. U kunt hier via een tekstzoekopdracht direct naar bestanden zoeken, de weergave wijzigen (**ROOSTER** of **LIJST**) en de rangschikking (alfabetisch (**NAAM**) veranderen, op laatst gewijzigde gegevens (**DATUM GEWIJZIGD**) of op bestandsgrootte (**GROTTE**)) zoeken. Daarnaast beschikt u over de volgende keuzemogelijkheden:

- **ALLE MEDIA** - alle mediabestanden worden weergegeven
  - **FOTO** - er worden alleen fotobestanden weergegeven
  - **VIDEO** - er worden alleen videobestanden weergegeven
  - **MUZIEK** - er worden alleen muziekbestanden weergegeven
  - **OPGENOMEN** - er worden alleen via de PVR-functie opgenomen bestanden weergegeven
- ▶ Navigeer vervolgens door de map en zoek de gewenste mediabestanden. De volgende toetsfuncties zijn beschikbaar:

<b>Pijltoetsen</b> ◀ ▶ ▲ ▼	Door de mappenstructuur navigeren.
<b>OK</b>	De map selecteren en de bestanden starten.
<b>EXIT</b>	De mediaspeler verlaten.
	Weergavelijsten opstellen.

### 11.1.1. Video

Selecteer een video en druk op de toets **OK** om die te starten. Door opnieuw op **OK** te drukken, wordt het afspelen onderbroken en door nogmaals indrukken weer hervat. Met de pijltoetsen ◀ ▶ van de afstandsbediening kan tijdens het afspelen in stappen van 10 seconden vooruit- en teruggespoeld worden. De volgende functies kunnen met de toets ▶|| op de afstandsbediening worden geopend en voor de videoweergave worden gebruikt:

	Afspelen van geselecteerde PVR-video onderbreken. Druk daarvoor op de toets <b>OK</b> .
▶	Afspelen van de geselecteerde PVR-video starten. Druk hiervoor op de toets ▲.
◀◀	Snel terugspoelen ( <b>x2, x4, x8, x16</b> ). Druk hiervoor op de toets ◀.
▶▶	Snel vooruitspoelen ( <b>x2, x4, x8, x16</b> ). Druk hiervoor op de toets ▶.
■	Afspelen stoppen. Druk hiervoor op de toets ▼.

De volgende functies worden geopend als u tijdens het afspelen op de toets ▼ op de afstandsbediening of op **OK** drukt:

◀	Kies met de pijltoetsen deze optie en druk op <b>OK</b> . U gaat hierna naar de vorige video.
▶	Kies met de pijltoetsen deze optie en druk op <b>OK</b> . U gaat hierna naar de volgende video.
...	Openen van het menu <b>MEER</b> .

Als u tijdens het afspelen op de toets ☰ drukt of alternatief de optie **MEER** naast de mediatoetsen selecteert, verschijnen volgende opties:

- **ZOOMMODUS**: selecteer de gewenste zoommodus
- **DRAAIEN** (niet bij alle videoformaten beschikbaar): draait de geselecteerde video 90 graden naar keuze links- of rechtsom
- **HERHAALMODUS**: stel een herhaling van de video's in
- **TOON GESCHIEDENIS**: activeer/deactiveer de verloopweergave
- **INFORMATIE**: geeft informatie over het weergegeven videobestand weer
- **AFSPEELLIJST**: geeft de afspeellijst van de video's weer
- **ALLEEN AUDIO**: het beeld wordt uitgeschakeld terwijl het audiosignaal van de video hoorbaar blijft.
- **INSTELLINGEN**: hiermee opent u de instellingen.

### 11.1.2. Foto

De volgende functies kunnen voor de fotoweergave worden gebruikt:

Pijltoets ◀	Vorige foto
Pijltoets ▶	Volgende foto

Druk tijdens de weergave op **OK** om volgende opties te openen:



- **ZOOM**: vergroot/verkleint de weergegeven foto
- **DRAAIEN**: draait de geselecteerde foto 90 graden naar keuze links- of rechtsom
- **DIAVOORSTELLING**: start/stop de diashow
- **ANIMATIE**: selecteer het type overlapping tijdens de diashow
- **ACHTERGRONDMUZIEK**: selecteer uit uw bestanden een of meerdere muziekbestanden die als achtergrondmuziek worden gebruikt. Kies daarnaast een herhalingsmodus.

Als u tijdens het afspelen op de toets  drukt of alternatief de optie **MEER** naast de mediatoetsen selecteert, verschijnen de volgende opties:

- **ZOOMMODUS**: selecteer de gewenste zoommodus
- **HERHAALMODUS**: stel een herhaling van de foto's in.
- **INTERVAL**: bepaal de weergaveduur van een foto tijdens de diashow.
- **INFORMATIE**: geeft informatie over het weergegeven fotobestand weer.
- **AFSPEELLIJST**: geeft de afspeellijst van de foto's weer.
- **INSTELLINGEN**: hiermee opent u de instellingen.

### 11.1.3. Muziek

De volgende functies kunnen voor het afspelen van muziek worden gebruikt:

	Kies met de pijltoetsen deze optie en druk op <b>OK</b> . U gaat hierna naar het vorige muzieknummer.
	Afspelen van het geselecteerde muzieknummer starten/onderbreken.
	Kies met de pijltoetsen deze optie en druk op <b>OK</b> . U gaat hierna naar het volgende muzieknummer.
<b>HERHAALMODUS</b>	Stel een herhaling van de muzieknummers in en druk op <b>OK</b> : <b>ALLES HERHALEN, HERHALING VAN HET HUIDIGE BESTAND, SHUFFLE, GEEN HERHALING</b>

Als u tijdens het afspelen op de toets  drukt of alternatief de optie **MEER** naast de mediatoetsen selecteert, verschijnen volgende opties:

- **INFORMATIE**: geeft informatie over het weergegeven muziekbestand weer.
- **AFSPEELLIJST**: geeft de afspeellijst van de muzieknummers weer.
- **ALLEEN AUDIO**: het beeld wordt uitgeschakeld terwijl de muziek hoorbaar blijft.
- **INSTELLINGEN**: hiermee opent u de instellingen.



### 11.1.4. Opgenomen

Selecteer een PVR-opname en druk op de toets **OK** om die te starten. Met de pijltoetsen ◀ ▶ van de afstandsbediening kan tijdens het afspelen in stappen van 10 seconden vooruit- en teruggespoeld worden. De volgende functies kunnen met de toets ▶|| op de afstandsbediening worden geopend en voor de videoweergave worden gebruikt:

	Afspelen van geselecteerde PVR-video onderbreken. Druk daarvoor op de toets <b>OK</b> .
▶	Afspelen van de geselecteerde PVR-video starten. Druk hiervoor op de toets ▲.
◀◀	Snel terugspoelen ( <b>x2, x4, x8, x16</b> ). Druk hiervoor op de toets ◀.
▶▶	Snel vooruitspoelen ( <b>x2, x4, x8, x16</b> ). Druk hiervoor op de toets ▶.
■	Afspelen stoppen. Druk hiervoor op de toets ▼.

De volgende functies kunnen tijdens het afspelen met de toets ▼ op de afstandsbediening of met **OK** worden geopend en voor de videoweergave worden gebruikt:

▶	Afspelen van de geselecteerde PVR-video onderbreken/starten. Druk daarvoor op de toets <b>OK</b> .
◀◀	Snel terugspoelen ( <b>x2, x4, x8, x16</b> ). Selecteer deze optie met de toetsen ◀ ▶ en druk op <b>OK</b> .
▶▶	Snel vooruitspoelen ( <b>x2, x4, x8, x16</b> ). Selecteer deze optie met de toetsen ◀ ▶ en druk op <b>OK</b> .
◀◀	Selecteer met de toetsen ◀ ▶ deze optie en druk op <b>OK</b> . U gaat hierna naar de vorige PVR-video.
▶▶	Selecteer met de toetsen ◀ ▶ deze optie en druk op <b>OK</b> . U gaat hierna naar de volgende PVR-video.

Als u tijdens het afspelen op de toets ≡ drukt of alternatief de optie **MEER** naast de mediatoetsen selecteert, verschijnen volgende opties:

- **AUDIOTAAL**: selecteer de gewenste audiotaal.
- **ONDERTITELING**: activeer de gewenste ondertitels.
- **ZOOMMODUS**: selecteer de gewenste zoommodus
- **ALLEEN AUDIO**: het beeld wordt uitgeschakeld terwijl het audiosignaal van de video hoorbaar blijft.
- **HERHAALMODUS**: stel een herhaling van de PVR-video in.
- **STARTPOSITIE VOOR DE WEERGAVE**: voer hier een startpositie in van waar de PVR-video moet starten.
- **INFORMATIE**: geeft informatie over het weergegeven PVR-videobestand weer.
- **AFSPEELLIJST**: geeft de afspeellijst van de PVR-video's weer.
- **INSTELLINGEN**: hiermee opent u de instellingen.

## 11.2. Beeldschermvrijgave

Met de geïntegreerde Cast-technologie kunt u de inhoud van uw mobiele apparaat direct overdragen naar het tv-toestel. Wanneer uw mobiele apparaat beschikt over de functie Cast, kunt u via wifi het scherm van uw mobiele apparaat weergeven op uw tv-toestel.

- ▶ Selecteer de optie voor de beeldschermweergave (bijvoorbeeld Smart View) op uw mobiel toestel. Beschikbare apparaten in de omgeving worden herkend en weergegeven.
- ▶ Selecteer uw tv-toestel in de lijst en tik erop om verbinding te maken. Het beeldscherm van uw mobiele apparaat wordt daarna op het tv-toestel weergegeven.
- ▶ U kunt de netwerknaam van uw tv-toestel opvragen via het menu **INSTELLINGEN > SYSTEEM > GE-  
AVANCEERDE INSTELLINGEN > TV-NAAM**. U kunt hier ook de naam van het apparaat wijzigen.



Cast werkt op Android en iOS. Zorg ervoor dat uw mobiele apparaat verbonden is met hetzelfde netwerk als het tv-toestel. De menuopties en aanduidingen voor de functie Cast kunnen op uw mobiele apparaat afwijken, afhankelijk van het merk. Informatie over de functie Cast vindt u in de handleiding van uw mobiele apparaat.

## 12. Menu Home

Om de functies van uw VIDAA-televisie te kunnen gebruiken, moet uw tv-toestel verbonden zijn met het internet. Sluit het tv-toestel via een thuisnetwerk aan op het internet. U kunt uw tv-toestel verbinden via wifi of een LAN. Meer informatie over de internetverbinding vindt u in het hoofdstuk **Eerste keer inschakelen van het apparaat** of in de menubeschrijving **NETWERK**.

- ▶ Om het Home-menu tijdens het gebruik te openen, drukt u op de toets  (Home) op de afstandsbediening.

In het Home-menu worden alle voorgeïnstalleerde apps en de door u geïnstalleerde toepassingen weergegeven en deze kunnen van hieruit worden gestart.



Afhankelijk van de configuratie van uw televisie en het land dat u hebt geselecteerd bij de eerste configuratie, kan het menu Home verschillende inhoud hebben.

- ▶ Om een app te starten, selecteert u deze met de pijltoetsen ◀ ▶ ▲ ▼ en drukt u op **OK**.

Boven het beeldscherm worden volgende opties weergegeven:

- **Zoeken:** met het vergrootglas kunt u via een virtueel toetsenbord een zoekterm invoeren.
- **Alle ingangen:** met deze optie kunt u, zoals met de toets **INPUT**, de bron voor het tv-toestel selecteren.
- **Instellingen:** via deze optie opent u het menu **INSTELLINGEN**.
- **Meldingen:** hier kunt u berichten bekijken en bewerken.
- **Log in op uw VIDAA-account:** hier kunt u zich via een bestaande VIDAA-account aanmelden of een nieuwe account aanmaken.
- **Selecteer uw spraakassistent:** met deze optie kunt u de spraakbesturing instellen.

Daarnaast worden netwerkstatus en tijd weergegeven. Via de App Store kunnen bijkomende toepassingen worden geïnstalleerd.

## 12.1. Spraakassistent installeren

U kunt een spraakassistent activeren om uw apparaat via spraakcommando's aan te sturen.

- ▶ Selecteer op het Home-beeldscherm de bovenste optie voor het installeren van de spraakassistent en druk op **OK**.
- ▶ Selecteer de gewenste spraakassistent VIDAA SPRAAK en volg de instructies op het beeldscherm. Gebruik de pijltoetsen ◀ ▶ ▲ ▼ en **OK** om de installatie uit te voeren.





Voor het gebruik van VIDAA VOICE moet u via een VIDAA-account zijn aangemeld.

Na het installeren van de spraakassistent kunt u met de ingedrukte microfoontoets  spraakcommando's invoeren.

## 12.2. Menu Instellingen

### 12.2.1. Door het menu navigeren

- ▶ Als u nog geen tv-kanalen hebt geïnstalleerd, druk dan op de menu-toets  om de OSD te activeren. Hierna verschijnen de volgende opties:
  - **E-HANDLEIDING**: openen van de elektronische bedieningshandleiding.
  - **ALLEEN AUDIO**: Hiermee kunt u het beeld uitschakelen als u het apparaat bijvoorbeeld alleen als bluetoothspeaker wilt gebruiken.
  - **INSTELLINGEN**: via deze optie gaat u naar het OSD-menu van het apparaat.
- ▶ Als u de tv-ontvangst al hebt geïnstalleerd, kies dan in het Home-menu met de pijltoetsen ◀ ▶ ▲ ▼ de optie **INSTELLINGEN**. Druk vervolgens op **OK**.
- ▶ Met de pijltoetsen ▲ ▼ selecteert u het hoofdmenu.
- ▶ Met de pijltoetsen ◀ ▶ selecteert u de submenu's van het hoofdmenu.
- ▶ Druk op de toets **OK** om de gekozen optie in het submenu te openen.
- ▶ Met de pijltoetsen ▲ ▼ kiest u de opties uit een menu.
- ▶ Met de toets  gaat u steeds één stap terug in het menu en terug naar het hoofdmenu.
- ▶ Met de pijltoetsen ◀ ▶ ▲ ▼ stelt u een gewenste waarde in of maakt u een andere keuze.
- ▶ Met de toets **EXIT** verlaat u het menu.

Houd er rekening mee dat het menu afhankelijk van de voorinstelling automatisch wordt gesloten als er gedurende een bepaalde tijd niet op een toets wordt gedrukt.



Door mogelijke technische wijzigingen kunnen de hier beschreven menu's afwijken van de menu's op uw scherm. Afhankelijk van de bron die u hebt geselecteerd, zijn mogelijk niet alle menu's beschikbaar.

## 12.2.2. Menu Beeld

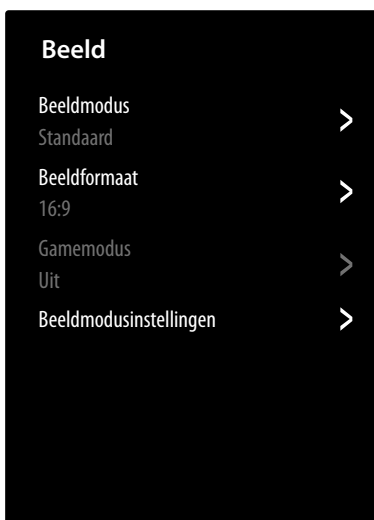



Menuoptie	Instellingen		
<b>BEELDMODUS</b>	Beeldmodus selecteren: <b>(HDR) STANDAARD, (HDR) BIOSCOOP DAG, (HDR) BIOSCOOP NACHT, (HDR) DYNAMISCH, (HDR) SPORT</b>		
<b>BEELDFORMAAT</b>	Stel hier het beeldformaat in: <b>AUTO, 16:9, 4:3, 21:9</b> (alleen HDMI), <b>FILM ZOOM</b>		
<b>GAMEMODUS</b> (alleen bij HDMI beschikbaar)	Activeer/deactiveer de speelmodus.		
<b>BEELDMODUSINSTELLINGEN</b>	<b>BEELDINSTELLINGEN TOEPASSEN</b>	Beslis hier of de instellingen alleen op de actueel geselecteerde of op alle ingangsbronnen moeten worden toegepast.	
	<b>ACHTERGRONDVERLICHTING</b>	<b>DYNAMISCHE ACHTERGRONDVERLICHTING INSTELLING</b>	Selecteer een waarde voor de achtergrondverlichting: <b>UIT, LAAG, HOOG.</b>
		<b>ACHTERGRONDVERLICHTING</b>	Achtergrondverlichting verminderen of verhogen (schaal 0-100)
	<b>HELDERHEID</b>	Helderheid verminderen of verhogen (schaal 0-100)	
	<b>CONTRAST</b>	Contrast verminderen of verhogen (schaal 0-100)	
	<b>KLEURVERZADIGING</b>	Kleursterkte verminderen of vergroten (schaal 0-100)	
	<b>SCHERPTE</b>	Scherpte verminderen of vergroten (schaal 0-100)	
	<b>ADAPTIEF CONTRAST</b>	Met deze functie wordt de verlichting aangepast aan het videomateriaal voor een betere waarneming van zwart en wit. Kies uit <b>UIT, LAAG, MEDIUM</b> en <b>HOOG.</b>	
	<b>RUISREDUCTIE</b>	Met deze functie kunt u de ruis in het beeld verminderen en de beeldkwaliteit bij een zwak analogo signaal verbeteren. Kies uit <b>UIT, LAAG, MEDIUM</b> en <b>HOOG.</b>	

Menuoptie	Instellingen	
	<b>MPEG-RUISONDERDRUKKING</b>	Met MPEG-ruisonderdrukking wordt beeldruis in videogegevens met MPEG-compressie verwijderd voor een hogere beeldkwaliteit. Kies uit <b>UIT, LAAG, MEDIUM</b> en <b>HOOG</b> .
	<b>KLEURTEMPERATUUR</b>	Kleurtoon selecteren: <b>WARM1, WARM2, STANDAARD, KOEL</b> . U kunt rode, groene en blauwe tinten ook afzonderlijk instellen.
<b>GEAVANCEERDE INSTELLINGEN</b>	<b>KLEURINSTELLER</b>	Met deze optie kunt u fijnafstelling van de kleur uitvoeren. Die moet geactiveerd zijn om veranderingen aan de opties <b>KLEUR, TINT, VERZADIGING</b> en <b>HELDERHEID</b> te kunnen uitvoeren. Met <b>DE INSTELLINGEN VAN DE KLEURINSTELLER HERSTELLEN</b> kunt u de instellingen weer terugzetten.
	<b>WITBALANS</b>	Met deze functie kalibreert u de kleurtemperatuur in gedetailleerde grijstinten. Hierdoor verbetert de gelijkmatigheid van grijstinten. Deze functie maakt de bewerking van de offset en de versterking van rode, groene en blauwe componenten mogelijk.
	<b>ZWARTNIVEAU</b> (optioneel)	Kies de instelling die overeenkomt met het inkomende RGB-sigitaalbereik van de HDMI-bron. Het bereik kan gelimiteerd (16-235) of volledig (0-255) zijn. Deze optie is alleen beschikbaar wanneer de ingangsbron is ingesteld op HDMI. Selecteer <b>AUTO, NORMAAL</b> of <b>BOOST</b> .
	<b>GAMMA-CORRECTIE</b> (bij HDR-weergave niet beschikbaar)	Selecteer de instelling voor het gamma: <b>2.0/2.2/2.4/BT.1886</b>
	<b>GAMMA-KALIBRATIE</b>	Hier kunt u de gammacurve van de voordien gekozen gamma-instelling in ingangsniveau en versterking aanpassen.
	<b>UITSLUITEND RGB-MODUS</b>	Activeer/deactiveer de RGB-modus: <b>UIT, ROOD, GROEN, BLAUW</b>
	<b>OVERSCAN</b> (niet bij HDMI)	Activeer/deactiveer het automatisch aanpassen van het beeldformaat aan hetingangssignaal.
<b>HUIDIGE MODUS RESETTEN</b>	Hier kunt u de beeldinstellingen naar de fabrieksinstelling terugzetten.	

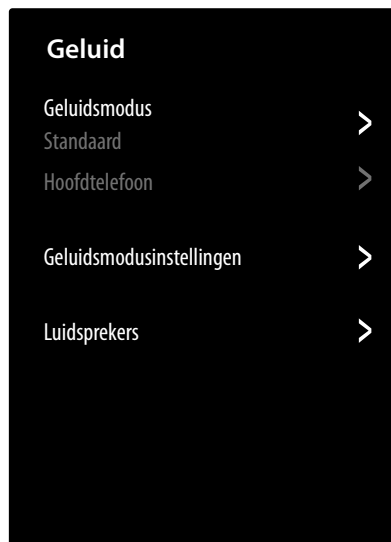
### 12.2.3. Menu Geluid



Menuoptie	Instellingen			
<b>GELUIDMODUS</b>	Kies hier de gewenste modus: <b>STANDAARD, THEATER, MUZIEK, SPRAAK, LATE NIGHT, SPORT</b> . Deze optie is niet beschikbaar in de hoofdtelefoonmodusinstelling <b>ALLEEN HOOFDTELEFOON</b> .			
<b>HOOFDTELEFOON</b>	Hier kunt u de geluidsmodus voor de hoofdtelefoonuitgang instellen. Deze optie is alleen beschikbaar als een hoofdtelefoon is aangesloten.			
	<table border="1"> <tr> <td><b>HOOFDTELEFOONMODUS</b></td> <td>Kies de gewenste hoofdtelefoonmodus: <b>HOOFDTELEFOON MET LUIDSPREKERS, ALLEEN HOOFDTELEFOON, AUDIO-UITGANGUITGANG MET LUIDSPREKERS</b></td> </tr> <tr> <td><b>HOOFDTELEFOONVOLUME</b></td> <td>           Stel het volume voor de hoofdtelefoon in (schaal 0-100)   <b>Gevaar voor gehoorschade!</b>            Voorkom mogelijke gehoorschade door luisteren bij een hoog volume gedurende langere tijd te vermijden.           <ul style="list-style-type: none"> <li>■ Stel het volume in op het laagste niveau voordat u begint met afspelen.</li> <li>■ Start met afspelen en verhoog het volume tot het niveau dat u prettig vindt.</li> </ul> </td> </tr> </table>	<b>HOOFDTELEFOONMODUS</b>	Kies de gewenste hoofdtelefoonmodus: <b>HOOFDTELEFOON MET LUIDSPREKERS, ALLEEN HOOFDTELEFOON, AUDIO-UITGANGUITGANG MET LUIDSPREKERS</b>	<b>HOOFDTELEFOONVOLUME</b>
<b>HOOFDTELEFOONMODUS</b>	Kies de gewenste hoofdtelefoonmodus: <b>HOOFDTELEFOON MET LUIDSPREKERS, ALLEEN HOOFDTELEFOON, AUDIO-UITGANGUITGANG MET LUIDSPREKERS</b>			
<b>HOOFDTELEFOONVOLUME</b>	Stel het volume voor de hoofdtelefoon in (schaal 0-100)  <b>Gevaar voor gehoorschade!</b> Voorkom mogelijke gehoorschade door luisteren bij een hoog volume gedurende langere tijd te vermijden. <ul style="list-style-type: none"> <li>■ Stel het volume in op het laagste niveau voordat u begint met afspelen.</li> <li>■ Start met afspelen en verhoog het volume tot het niveau dat u prettig vindt.</li> </ul>			

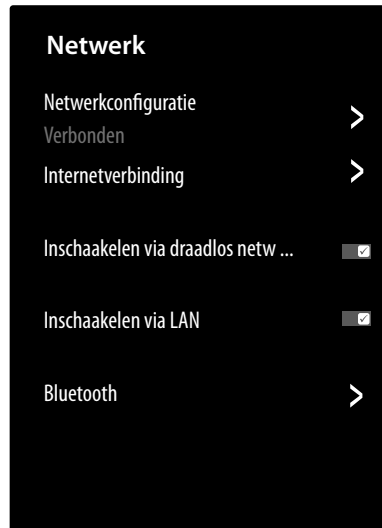

Menuoptie	Instellingen	
<b>GELUIDSMODUS- INSTELLINGEN</b>	<b>AUDIO-INSTEL- LINGEN TOEPAS- SEN</b>	Beslis hier of de instellingen alleen op de actueel geselecteerde of op alle ingangsbronnen moeten worden toegepast. Deze optie is niet beschikbaar in de hoofdtelefoonmodusinstelling <b>ALLEEN HOOFDTELEFOON</b> .
	<b>EQUALIZER</b>	Hier kunt u afzonderlijke geluidsinstellingen selecteren in het bereik van <b>120 HZ, 500 HZ, 1,5 KHZ, 5 KHZ</b> en <b>10 KHZ</b> . Daarnaast kunt u de instellingen naar de fabrieksinstelling terugzetten. Deze optie is niet beschikbaar in de hoofdtelefoonmodusinstelling <b>ALLEEN HOOFDTELEFOON</b> .
	<b>WANDMONTAGE</b>	Activeer/deactiveer de Wall Mount Setup-optie voor de verbeterde geluidswaergave bij apparaten die aan de wand zijn gemonteerd. Deze optie is niet beschikbaar in de hoofdtelefoonmodusinstelling <b>ALLEEN HOOFDTELEFOON</b> .
	<b>AUTOMATISCHE VOLUMERE- GELING</b>	Met deze functie stelt u het geluid zo in dat alle zenders hetzelfde uitgangsniveau hebben. Wanneer deze functie is gedeactiveerd, hoort u het originele volume. Wanneer deze functie is geactiveerd, hoort u een gelijkmatig volume. Deze optie is niet beschikbaar in de hoofdtelefoonmodusinstelling <b>ALLEEN HOOFDTELEFOON</b> .
	<b>HUIDIGE MODUS RESETTEN</b>	Hier kunt u de beeldinstellingen naar de fabrieksinstelling terugzetten.
<b>LUIDSPREKERS</b>	<b>AUDIOUITGANG</b>	Kies de gewenste audio-uitgang: <b>BT SOUND BAR, ARC, TV-LUIDSPREKER, ALLEEN SPDIF</b>
	<b>DIGITALE AU- DIO-UITGANG</b> (alleen beschikbaar bij ARC en SPDIF)	Stel hier het audiotype in voor de digitale uitgang.
	<b>DIGITALE AU- DIOVERTRA- GING</b> (alleen beschikbaar bij ARC en SPDIF)	Stel hier de vertraging van de digitale uitvoer in.
	<b>BEELD-GELUIDS- SYNCHRONISA- TIE</b>	Gebruik deze optie om timeshift tussen het geluids- en beeldsignaal te compenseren. Deze optie is alleen bij geactiveerde tv-luidsprekers beschikbaar.
	<b>BALANS</b>	Stel de balans in tussen de linker- en rechterluidspreker (schaal -50 en +50). Deze optie is alleen bij geactiveerde tv-luidsprekers beschikbaar.

## 12.2.4. Menu Network



Menuoptie	Instellingen	
<b>NETWERKCONFIGURATIE</b>	Kies met ◀ ▶ het netwerktype <b>DRAADLOS</b> , <b>ETHERNET</b> of <b>UIT</b> .	
	<p><b>VERBINDINGSTYPE</b></p> <p><b>ETHERNET:</b> in de ethernetmodus wordt de wifi-internetverbinding automatisch tot stand gebracht. Onder <b>IP-INSTELLINGEN</b> kunt u de instelling <b>DHCP</b> of <b>HANDMATIG</b> selecteren. Als u <b>HANDMATIG</b> hebt geselecteerd, dan kunt u de gegevens voor <b>IP-ADRES</b>, <b>NETMASKER</b>, <b>GATEWAY</b>, <b>DNS SERVER 1</b> en <b>DNS SERVER 2</b> handmatig met behulp van de pijltoetsen ◀ ▶ ▲ ▼ en de cijfertoetsen invoeren. U kunt ook op <b>OK</b> drukken en vervolgens via een virtueel toetsenbord de waarden invoeren.</p> <p><b>DRAADLOS:</b> in de wifimodus verschijnt een overzicht van alle beschikbare netwerken. Maak een keuze met de toetsen ▲ ▼ en bevestig met de toets <b>OK</b>. Als er voor een netwerk een wachtwoord nodig is, verschijnt er vervolgens een virtueel toetsenbord waarmee u dit met behulp van de pijltjestoetsen ◀ ▶ ▲ ▼ en de toets <b>OK</b> kunt invoeren. Na het invoeren van het wachtwoord kiest u op het toetsenbord <b>OK</b> en bevestigt u met de toets <b>OK</b>.</p> <p>De volgende opties zijn beschikbaar:</p>	
	<b>VERNIEUWEN</b>	Er wordt opnieuw naar beschikbare wifinetwerken gezocht.
<b>GEAVANCEERDE INSTELLINGEN</b>	<p><b>PIN:</b> routerverbinding aan de hand van een gegenereerde pincode. Voor de verbinding voert u de opgegeven code in uw router in.</p> <p><b>PBC:</b> WPS-snelverbinding via wifi. Houd de WPS-toets op uw router ingedrukt en bevestig met de toets <b>OK</b>. Vervolgens wordt de WPS-verbinding tot stand gebracht.</p> <p><b>IP-INSTELLINGEN:</b> Selecteer hier de instelling <b>DHCP</b> of <b>HANDMATIG</b>. Hier kunt u dezelfde instellingen invoeren als in de ethernet-<b>IP-INSTELLINGEN</b>.</p>	



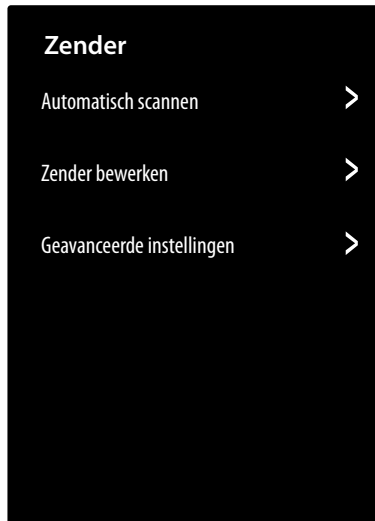

Menuoptie	Instellingen
	<p>Druk op <b>OK</b> en voer hier het SSID-adres via een virtueel toetsenbord handmatig in. Selecteer vervolgens onder <b>BEVEILIGING</b> de gewenste instellingen en selecteer <b>VERBINDEN</b> om de wifi-netwerkverbinding tot stand te brengen.</p>
<b>INTERNET-VERBINDING</b>	<p>Gebruik deze optie om de internetverbinding te testen en netwerkinformatie te openen.</p>
<b>INSCHAKELEN VIA DRAADLOOS NETWERK</b>	<p>Activeren/deactiveren van de Wake On WLAN-functie (WoWLAN). Dit maakt het inschakelen van de smart-tv via een ander apparaat mogelijk. Hiervoor moeten beide apparaten via wifi met hetzelfde netwerk verbonden zijn. Het toestel voor afstandsbesturing moet eenmalig worden verbonden met het ingeschakelde tv-toestel. De besturing functioneert vervolgens alleen als het tv-toestel zich in de stand-bymodus bevindt.</p>
<b>INSCHAKELEN VIA LAN</b>	<p>Activeren/deactiveren van de Wake On LAN-functie (WoL). De functie is dezelfde als de Wake On WLAN-optie.</p>
<b>BLUETOOTH</b>	<p>Activeer/deactiveer de bluetoothfunctie. Als u <b>APARAATBEHEER</b> selecteert, dan zoekt het apparaat automatisch naar bluetoothapparaten in de omgeving. Selecteer het gewenste apparaat en druk op <b>OK</b>. Daarna wordt de verbinding tot stand gebracht. Selecteer het gewenste bluetoothapparaat en druk op <b>OK</b> om volgende opties voor dit apparaat te openen:</p> <p><b>VERBINDING VERBREKEN:</b> verbreken van de bluetoothverbinding. Het apparaat wordt echter verder in de apparaatlijst weergegeven.</p> <p><b>ONTKOPPELEN:</b> de bluetoothverbinding wordt verbroken en het apparaat wordt in de apparaatlijst niet meer weergegeven.</p> <p><b>TERUG:</b> terugkeren naar het apparaatbeheer.</p> <p> De afstandsbediening heeft een Voice-Control-functie. Om deze functie te gebruiken, moet de afstandsbediening met bluetooth worden gekoppeld. Open hiervoor het menu <b>APARAATBEHEER</b> en houd vervolgens op de afstandsbediening de toets  ingedrukt tot het apparaat «Smart TV Remote» in de apparaatlijst wordt vermeld en de melding «Koppelen gelukt» verschijnt.</p> <p> Om de VIDAA Voice-functie te kunnen gebruiken, is een internetverbinding en een VIDAA-account vereist.</p> <p>Met de functie <b>DE TV ALS BLUETOOTH-LUIDSPREKER GEBRUIKEN</b> kunt u het tv-toestel als bluetoothspeaker voor andere mobiele apparaten gebruiken. Activeer op uw mobiel apparaat de bluetoothfunctie en selecteer het tv-toestel voor de verbinding.</p>

## 12.2.5. Menu Zender



Menuoptie	Instellingen	
<b>AUTOMATISCH SCANNEN</b>	Hier kunt u opnieuw naar zenders zoeken. De werkwijze is dezelfde als beschreven in hoofdstuk 'TV-Empfang einrichten' op p. 24.	
<b>ZENDER BEWERKEN</b>	In het zenderbeheer vindt u verschillende opties voor het bewerken van zenderlijsten.	
	<b>ANTENNE / KABEL / SATELLIET</b>	Hier kunt u de actueel geselecteerde zenderlijst bewerken.
	<b>FAV 1 - 4</b>	Hier hebt u de mogelijkheid om vier verschillende favorietenlijsten op te stellen. Kies hiervoor de gewenste lijst en druk op <b>OK</b> . Met de functie <b>ZENDERS TOEVOEGEN</b> kunt u nu uit de actuele zenderlijst de gewenste zenders aan de betreffende favorietenlijst toewijzen. Een filter- en zoekfunctie (gele toets <b>FILTER</b> / blauwe toets <b>ZOEKEN</b> ) vergemakkelijkt voor u het zoeken naar de zenders.
	<b>EXPORTEREN NAAR USB</b>	Kies deze optie en druk op <b>OK</b> als u de actuele zenderlijst extern op een USB-station wilt opslaan om deze bijvoorbeeld op een ander apparaat te laden.
<b>GEAVANCEERDE INSTELLINGEN</b>	<b>IMPOTEREN VANAF USB</b>	Kies deze optie en druk op <b>OK</b> als u een zenderlijst van een extern USB-station op het tv-toestel wilt laden.
	<b>HANDMATIG SCANNEN</b>	Deze optie wordt gebruikt voor de directe invoer van zender- en satelliettranspondergegevens. <b>DTV HANDMATIG ZENDERS ZOEKEN</b> Voer hier alle nodige gegevens voor het zoeken naar digitale zenders van het betreffende ontvangsttype in. <b>ATV HANDMATIG ZENDERS ZOEKEN</b> Voer hier alle nodige gegevens voor het zoeken naar analoge zenders in.
	<b>SENDERLIJST AUTOMATISCH BEWERKEN</b>	Activeer deze functie als de zenderlijst automatisch moet worden geactualiseerd zodra de contentaanbieder wijzigingen aanbrengt.

Menuoptie	Instellingen
	<p>Kies deze optie en druk op <b>OK</b>. Activeer nu de optie <b>AUTOMATISCHE PROGRAMMA-UPDATE</b> als programmeergegevens van het programmaoverzicht (EPG) 's nachts in de stand-bymodus moeten worden bijgewerkt. Met de optie <b>ZENDERKEUZE</b> kunt u bepalen voor welke zenders de programmeergegevens worden bijgewerkt.</p>
<b>CI+ MODUL- INSTELLINGEN</b>	<p>Als u betaalzenders wilt bekijken, dient u zich vooraf bij de betreffende aanbieder aan te melden. Na de aanmelding ontvangt u van de aanbieder een CA-module (Conditional Access Module) en een speciale kaart. Raadpleeg de documentatie bij de module voor meer informatie over de instellingen.</p> <p>Installeer de CI-componenten als volgt op uw tv-toestel:</p> <ul style="list-style-type: none"> <li>▶ Schakel de televisie uit en trek de stekker uit het stopcontact.</li> <li>▶ Steek eerst de CI-module in de sleuf aan de zijkant van de smart-tv. Plaats vervolgens de kaart.</li> </ul> <p> Houd er rekening mee dat u de CI-module alleen mag plaatsen en verwijderen als de stekker van het toestel uit het stopcontact is getrokken.</p>
	<p> <b>LET OP!</b> <b>Gevaar voor beschadiging!</b></p> <p>Als u de CI-module met te veel kracht in de sleuf probeert te steken, kan de CI-module of het tv-toestel beschadigd raken.</p> <ul style="list-style-type: none"> <li>■ De CI-module kan alleen in de juiste richting in de sleuf worden gestoken; andersom is dat niet mogelijk.</li> <li>■ Steek de stekker van de televisie in het stopcontact, schakel het toestel in en wacht even tot de kaart wordt herkend.</li> </ul> <p>De opties <b>GEWONE INTERFACE, CI-KAART EN PINCODE</b> en <b>CAM-PROFIL ZOEKEN</b> kunnen in dit menu worden bewerkt. De inhoud en de gebruiksmogelijkheden zijn echter afhankelijk van de gebruikte CI-module. Als er geen module in de sleuf zit, verschijnt de melding <b>GEEN CAM GEDETECTEERD</b> op het beeldscherm.</p> <p> Afhankelijk van de gebruikte module kunnen het uiterlijk en de bediening van het menu variëren.</p>

## 12.2.6. Menu Toegankelijkheid



<b>MENU MET HOOG CONTRAST</b>	Activeer deze functie wanneer het menu met een hoger contrast moeten worden weergegeven, zodat het beter zichtbaar is.
<b>MENUTRANSPARANTIE</b>	Kies hier de gewenste menutransparantie: <b>HOOG, MEDIUM, UIT</b>
<b>AUDIOTYPE</b>	Voer hier de instellingen voor slechtzienden op de audio-uitvoer in.
	<p><b>AUDIOTYPE</b></p> <ul style="list-style-type: none"> <li>• <b>NORMAAL:</b> Kies deze instelling wanneer u geen bedieningshulp nodig hebt.</li> <li>• <b>AUDIOBESCHRIJVING:</b> Kies deze optie als u extra audiobeschrijvingen nodig hebt.</li> <li>• <b>GESPROKEN ONDERTITELING:</b> Activeer deze functie wanneer de ondertitels van een uitzending hoorbaar moeten zijn. De betreffende informatie moet door de zender ter beschikking worden gesteld.</li> <li>• <b>ALLE AANVULLENDE AUDIO:</b> Als de zender speciale signalen voor slechthorenden uitzendt, kunt u deze functie inschakelen om deze signalen te ontvangen. De betreffende informatie moet door de zender ter beschikking worden gesteld.</li> </ul>
	<p><b>AUDIOFORMAAT</b></p> <p>Kies het gewenste audioformaat <b>STEREO</b> of <b>MEERKANAALS</b>.</p>
	<p><b>FADERREGELING</b></p> <p>Voer hier instellingen voor de audio-optimalisatie van spraak- en geluidssignaal in.</p> <ul style="list-style-type: none"> <li>• <b>HOOFD MAX:</b> het geluidssignaal is maximaal luider dan het spraaksignaal.</li> <li>• <b>HOOFDGELUID HARDER:</b> het geluidssignaal wordt iets luider weergegeven dan het spraaksignaal.</li> <li>• <b>GELIJK:</b> spraak- en geluidssignalen zijn bij deze instelling even luid.</li> <li>• <b>VOICE-OVERGELUID HARDER:</b> het spraaksignaal wordt iets luider weergegeven dan het geluidssignaal.</li> <li>• <b>VOICE-OVERGELUID MAX:</b> het spraaksignaal is maximaal luider dan het geluidssignaal.</li> </ul>
<b>DIALOOGVERBETERING</b>	Activeer/deactiveer de optie voor de geoptimaliseerde spraakverstaanbaarheid.

<b>ONDERTITELINGS- INSTELLINGEN</b>	Wijzig hier instellingen voor de digitale tv-ondertitelweergave.
	<b>ONDERTITELING</b> Activeer/deactiveer de ondertitelfunctie.
	<b>PRIMAIRE ONDERTITELING</b> Selecteer de gewenste taal voor de ondertitels voor digitale televisie.
	<b>SECUNDAIRE ONDERTITELING</b> Selecteer een tweede taal voor de ondertitels voor digitale televisie. Deze taal wordt gebruikt wanneer de eerste taal niet beschikbaar is.
	<b>ZENDER ONDERTITELING OPSLAG</b> Als u deze optie activeert, worden de instellingen voor de actueel gekozen zender opgeslagen.

## 12.2.7. Menu Systeem

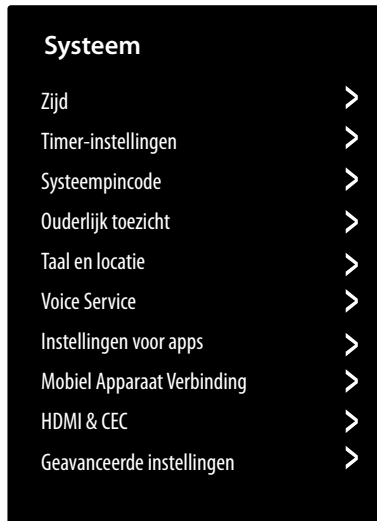

TIJD	<p><b>TIJDSFORMAAT</b> Selecteer de gewenste notatie voor de tijdweergave.</p>
	<p><b>DATUM/TIJD</b> Activeer de optie <b>AUTOMATISCHE SYNCHRONISATIE</b> als datum en tijd automatisch via het netwerk moeten worden bijgewerkt. Deactiveer deze optie als u de instellingen handmatig wilt wijzigen. In dit geval kunnen dan onder <b>DATUM</b> en <b>TIJD</b> de gewenste instellingen worden gewijzigd.</p>
	<p><b>TIJDSZONE</b> Kies hier de gewenste tijdzone. Kies <b>AUTO</b> als die automatisch moet worden bijgewerkt.</p>
	<p><b>ZOMERTIJD</b> Activeer/deactiveer de zomertijd. Kies de optie <b>VIE DTV SYNCHRONISIEREN</b> om die automatisch en analoog met het tv-signaal te laten activeren/deactiveren.</p>
TIMER- INSTELLINGEN	<p><b>SLAAPTIMER</b> Leg een tijd vast waarna het apparaat automatisch wordt uitgeschakeld. Kies <b>GEBRUIKER GEDEFINIEERD</b> om een individuele tijdstelling uit te voeren. Kies <b>UIT</b> om de functie te deactiveren.</p>
	<p><b>INSCHAKELTIMER</b> Leg een tijd vast waarop het apparaat automatisch wordt ingeschakeld. Deze timer kan eenmalig (<b>EINMAL</b>) of wekelijks (<b>WÖCHENTLICH</b>) worden toegepast. In de optie <b>WÖCHENTLICH</b> kunt u de betreffende dagen van de week vastleggen.</p>
	<p><b>TIMER UITZETTEN</b> Leg een tijd vast waarop het apparaat automatisch wordt uitgeschakeld. Deze timer kan eenmalig (<b>EEN KEER</b>) of wekelijks (<b>WEKELIJKS</b>) worden toegepast. In de optie <b>WEKELIJKS</b> kunt u de betreffende dagen van de week vastleggen.</p>

	<p><b>MENU-TIME-OUT</b> Leg een tijd vast waarna het menu wordt uitgeschakeld als tot op dat moment geen bediening heeft plaatsgevonden.</p> <p><b>AUTOMATISCHE SLAAPSTAND</b> Leg een tijd vast waarna het apparaat automatisch wordt uitgeschakeld als tot op dat moment geen bediening heeft plaatsgevonden. Kies <b>AUS</b> om de functie te deactiveren.</p> <p><b>AUTOMATISCHE STAND-BY BIJ GEEN SIGNAAL</b> Bij de instelling <b>15 MINUTEN</b> schakelt het apparaat na het verstrijken van deze periode in de stand-bymodus als het geen signaal ontvangt. Kies <b>UIT</b> om de functie te deactiveren.</p>
<p><b>SYSTEEMPINCODE</b></p>	<p>Hier kunt u voor de instellingen voor ouderlijk toezicht, de zenderzoekloop en de fabrieksinstellingen een wachtwoord toekennen. Voer eerst het vergrendelingswachtwoord <b>0532</b> in. Voer vervolgens een wachtwoord in en bevestig het een tweede keer. Als u een bestaand wachtwoord wilt wijzigen, dan moet u eerst het oude wachtwoord invoeren.</p> <p> Als u uw wachtwoord bent vergeten, kunt u het met het vergrendelingswachtwoord <b>0532</b> vervangen.</p>
<p><b>JUGENDSCHUTZ-EINSTELLUNGEN</b></p>	<p>Als u onder <b>SYSTEEMPINCODE</b> een wachtwoord hebt toegekend, moet u het hier invoeren. Anders moet u door het openen van de instellingen voor ouderlijk toezicht een wachtwoord toekennen.</p> <p><b>BLOKKERINGEN</b> Activeer/deactiveer het kinderslot.</p> <p><b>VERGRENDELTIDJ</b> Voer hier de start- en eindtijd van het kinderslot in. In de optie <b>WEKELIJKS</b> kunt u de betreffende dagen van de week vastleggen.</p> <p><b>ZENDERVERGRENDELING</b> Selecteer de zenders die moeten worden geblokkeerd.</p> <p><b>INHOUD BLOKKEREN</b> Selecteer of bepaalde programma's overeenkomstig de leeftijdsclassificatie van de zender moeten worden geblokkeerd. Hier kunt u een individuele leeftijd opgeven (3-18 jaar). In de instelling <b>ALLES VERGRENDELEN</b> worden alle leeftijdsbeperkingen en programma's geblokkeerd. In de instelling <b>ALLES BEKIJKEN</b> is de inhoudelijke blokkering gedeactiveerd.</p> <p><b>INGANG BLOKKEREN</b> Selecteer de ingangen van het apparaat die moeten worden geblokkeerd.</p> <p><b>APP BLOKKEREN</b> Selecteer de toepassingen die moeten worden geblokkeerd.</p>

	<p><b>RESETTEN NAAR STANDAARD</b> Hier kunt u de instellingen voor ouderlijk toezicht naar de fabrieksinstelling terugzetten.</p> <p> Met de instellingen voor ouderlijk toezicht wordt ook het toegekende wachtwoord teruggezet.</p>
<b>TAAL EN LOCATIE</b>	<p>Bepaal uw locatie en selecteer de taal voor volgende opties:</p> <ul style="list-style-type: none"> <li>• <b>MENUTAAL</b></li> <li>• <b>PRIMAIRE AUDIO</b></li> <li>• <b>SECUNDAIRE AUDIO</b></li> </ul> <p>Daarnaast kunt u onder <b>DIGITALE TELETEKST</b> spraakinstellingen voor de tekstweergave invoeren.</p>
<b>VOICE SERVICE</b>	<p>Selecteer hier de spraakassistent <b>VIDAA SPRAAK</b> en stel deze in.</p>
<b>INSTELLINGEN VOOR APPS</b>	<p><b>HBBTV</b> De functie HbbTV activeren/deactiveren</p>
	<p><b>CACHE WISSEN</b> Hier kunt u gebruikersgegevens en tijdelijke bestanden voor browser en toepassingen wissen.</p>
	<p><b>COOKIES VERWIJDEREN</b> Hier kunt u cookies voor browser en toepassingen wissen.</p>
	<p><b>GEGEVENS NIET BIJHOUDEN</b> Activeer/deactiveer de HbbTV/internet tracking-optie. Als de functie is geactiveerd, gaat u akkoord met de analyse van uw HbbTV/internetgedrag om de service optimaal aan uw voorkeuren aan te passen. Als u dit niet wenst, deactiveer dan deze functie.</p>
	<p><b>PRIME VIDEO</b> Hier kunt u het apparaat uit de Amazon Prime Video-account verwijderen.</p>
<b>MOBIEL APPARAAT VERBINDING</b>	<p>Beheer hier de verbindingen met andere mobiele eindapparaten, zoals smartphones en computers.</p>
	<p><b>INHOUD DELEN</b> Activeer deze optie om bijvoorbeeld video's of andere content van een extern apparaat op uw tv-toestel te kunnen weergeven.</p>
	<p><b>SCHERM DELEN</b> Om het beeldscherm van het tv-toestel op externe apparaten te kunnen weergeven, activeert u deze optie.</p>



<b>HDMI &amp; CEC</b>	<p><b>HDMI-FORMAAT</b> Selecteer het gewenste HDMI-formaat, passend bij de betreffende invoerapparaten. Selecteer <b>AUTO</b> als instellingen zich automatisch aan de aangesloten HDMI-apparaten moeten aanpassen.</p>
	<p><b>CEC-BESTURING</b> Activeer/deactiveer de CEC-besturing.</p>
	<p><b>AUTOMATISCH UITSCHAKELEN VAN HET APPARAAT</b> Activeer/deactiveer deze optie om alle via CEC gekoppelde apparaten samen met het tv-toestel uit te schakelen.</p>
	<p><b>APPARAAT AUTOMATISCH INSCHAKELEN</b> Activeer/deactiveer deze optie als het tv-toestel bij het inschakelen van een via CEC gekoppeld apparaat eveneens moet worden ingeschakeld.</p>
	<p><b>TV AUTOMATISCH INSCHAKELEN</b> Activeer/deactiveer deze optie om alle via CEC gekoppelde apparaten samen met het tv-toestel in te schakelen.</p>
	<p><b>CEC-APPARATENLIJSTEN</b> CEC-compatibele apparaten die via een HDMI-aansluiting verbonden zijn met het tv-toestel, worden hier vermeld.</p>
<b>GEAVANCEERDE INSTELLINGEN</b>	<p><b>TV-NAAM</b> Hier kunt u de naam van het tv-toestel wijzigen.</p>
	<p><b>PVR &amp; TIME SHIFT</b> Bij de volgende opties kunt u instellingen voor PVR- en timeshiftopnames wijzigen.</p> <ul style="list-style-type: none"> <li>• <b>PVR INSTALLEREN:</b> Selecteer uit de apparaatlijst het gewenste USB-station dat voor de PVR-opname moet worden gebruikt.</li> <li>• <b>TIMESHIFT INSTALLEREN.</b> Selecteer uit de apparaatlijst het gewenste USB-station dat voor de timeshiftopname moet worden gebruikt.</li> <li>• <b>BEGIN VOORAF:</b> Bepaal hoeveel minuten een opname vroeger moet beginnen om eventuele afwijkingen van het tijdschema te compenseren.</li> <li>• <b>EINDE UITSTELLEN:</b> Bepaal hoeveel minuten een opname later moet worden beëindigd om eventuele afwijkingen van het tijdschema te compenseren.</li> </ul>
	<p><b>SCREENSAVER</b> Bepaal de periode waarna de screensaver moet worden geactiveerd. Bij de instelling <b>GEEN</b> is deze gedeactiveerd.</p>
	<p><b>INGANGSNAMEN</b> Hier kunt u de namen van de ingangen wijzigen.</p>
	<p><b>AUTOMATISCHE SPORTMODUDETECTIE</b> Activeer deze optie als uw apparaat bij programma's van het type 'Sport' de beeld- en geluidsmodus automatisch in de instelling <b>SPORT</b> moet wijzigen.</p>
	<p><b>SNEL INSCHAKELEN</b> Activeer/deactiveer de snelstartfunctie.</p>

	<p><b>INSCHAKELMODUS</b></p> <p>Bepaal in welke modus het apparaat moet schakelen als het van het stroomnet wordt gehaald en weer wordt aangesloten.</p> <ul style="list-style-type: none"> <li>• <b>AANZETTEN:</b> het apparaat schakelt direct in de actieve modus.</li> <li>• <b>STAND-BY:</b> het apparaat schakelt in de stand-bymodus.</li> <li>• <b>ONTHOUDEN:</b> het apparaat schakelt in de laatste gebruikte modus voordat het van het stroomnet is gehaald.</li> </ul>
<b>GEBRUIKSMODUS</b>	<p>Selecteer de instelling <b>THUISMODUS</b>.</p> <p> De optie <b>WINKELMODUS</b> is alleen voor het gebruik in winkels bestemd. Het energieverbruik is hoger en talrijke instellingen worden regelmatig teruggezet.</p>
<b>UITSCHAKELGORDIJN</b>	<p>Bepaal hoe snel het uitschakelgordijn bij het uitschakelen van het apparaat moet sluiten (1-5 seconden). Bij de instelling <b>UIT</b> is het gordijn gedeactiveerd en het apparaat schakelt onmiddellijk uit.</p>

### 12.2.8. Menu Ondersteuning



<b>SYSTEEMINFORMATIE</b>	Onder deze optie kunt u volgende informatie openen:
	<p><b>SIGNAALINFORMATIE</b></p> <p>Weergave van uitgebreide signaalinformatie van het actuele programma.</p>
	<p><b>NETWERKSVERBINDINGSSTATUS</b></p> <p>Openen van alle informatie voor de netwerkverbinding.</p>
	<p><b>INGANGSVERBINDINGSSTATUS</b></p> <p>Openen van alle informatie over de ingangsverbindingen.</p>
	<p><b>VERSIE</b></p> <p>Weergave van de softwareversie.</p>
<b>ZELFDIAGNOSE</b>	Volgende testfuncties vindt u onder deze optie:
	<p><b>NETWERKTEST</b></p> <p>Controleer de status van de netwerkverbinding.</p>
	<p><b>BANDBREEDTEBEWAKING</b></p> <p>Voer snelheidstests met internetpagina's van andere aanbieders uit.</p>

	<p><b>INPUTVERBINDINGSTEST</b> Test de ingangsverbindingen van de externe bronnen.</p> <p><b>STATUSCONTROLE</b> Oproepen van de informatie met betrekking tot de apparaatstatus (bijvoorbeeld. apparaat-ID, gebruiksduur enz.)</p>
<b>E-HANDLEIDING</b>	openen van de elektronische bedieningshandleiding.
<b>SYSTEEMPGRADE</b>	Hier kunt u instellingen voor het bijwerken van de firmware wijzigen.
	<p><b>AUTOMATISCHE FIRMWARE-UPGRADE</b> Activeer deze optie wanneer de firmware automatisch moet worden bijgewerkt.</p>
	<p><b>FIRMWARE-UPGRADE CONTROLEREN</b> Met deze optie kunt u naar bijgewerkte firmware zoeken.</p>
	<p><b>SYSTEEMAPP AUTOMATISCH BIJWERKEN</b> Activeer deze optie wanneer de systeemapp automatisch moet worden bijgewerkt.</p>
	<p><b>UPGRADEN VANAF USB</b> Met deze optie kunt u het bijwerken via een USB-opslagmedium uitvoeren.</p>
<b>DISCLAIMER EN PRIVACY</b>	Hier kan volgende informatie worden geopend en kunnen instellingen worden uitgevoerd.
	<p><b>ALGEMENE VOORWAARDEN, PRIVACYBELEID</b> Hier kunt u uw toestemming voor de betreffende overeenkomsten bewerken, waardoor smartfuncties van uw apparaat kunnen worden geactiveerd of gedeactiveerd.</p>
	<p><b>OPEN SOURCE-LICENTIE</b> Hier kunt u de Open-Source-licentieverklaring met betrekking tot de gebruikte Open-Source-toepassingen inkijken.</p>
	<p><b>GEBRUIKERSGEGEVENS VERWIJDEREN</b> Met deze functie worden al uw gebruikersgegevens van het apparaat en uit de cloud gewist en deze kunnen niet worden hersteld. Het apparaat start daarna opnieuw, waarna u de installatie van uw apparaat opnieuw kunt uitvoeren.</p>
<b>MOBILE APP DOWNLOADEN</b>	Met deze optie kunt u de mobiele app op uw mobiel apparaat installeren om het tv-toestel hiermee te bedienen. Scan hiervoor de QR-code.
<b>RESETTEN NAAR DE FABRIEKSINSTELLINGEN</b>	<p>Met deze optie kan het apparaat naar de fabrieksinstelling worden teruggezet. U hebt de mogelijkheid om bestaande zender- en favorietenlijsten op te slaan zodat u ze ook na het terugzetten kunt raadplegen.</p> <ul style="list-style-type: none"> <li>▶ Plaats op de betreffende plaats een vinkje. Anders worden ook deze lijsten gewist.</li> <li>▶ Selecteer <b>HERSTEL</b> en voer vervolgens de opgegeven reset-pin in om de bewerking te starten.</li> </ul>

## **13. Gegevensbescherming MEDION®-smart-tv**

Uw internet-compatibele MEDION® smart tv beschikt over internetservicefuncties. Dankzij deze functies hebt u toegang tot diensten, inhoud, software en producten van derden op internet. Bovendien hebt u toegang tot open internetinhoud. Uw toestel controleert zo automatisch of er een nieuwe softwareversie voor uw toestel beschikbaar is. Hiervoor verzendt uw tv het IP-adres, de softwareversie en het MAC-adres van het toestel. Deze gegevens zijn nodig om de software te kunnen bijwerken.

Om toegang te krijgen tot toepassingen op het internet of via HbbTV, kan het afhankelijk van de aanbieder nodig zijn dat u zich registreert of een gebruikersaccount aanmaakt. Bovendien zijn er aan het gebruik van bepaalde diensten kosten verbonden. Bij de registratie is het mogelijk dat u persoonsgegevens moet invoeren of een uniek en geheim wachtwoord moet kiezen. Controleer van tevoren het privacybeleid van de betreffende aanbieder.

MEDION® stelt zich niet aansprakelijk als de HbbTV of een dienst niet voldoet aan de eisen van de gebruiker. Ook kan MEDION® er niet voor instaan dat er onbeperkt gebruik kan worden gemaakt van de dienst en in het bijzonder niet dat dit zonder onderbreking, op het gewenste tijdstip, veilig en storingsvrij kan gebeuren.

MEDION® stelt zich niet aansprakelijk voor de via HbbTV of het open internet toegankelijke informatie en inhoud, en voor het gebruik en de betrouwbaarheid hiervan. Bij de aankoop van uw smart-tv hebt u speciale garanties gekregen. De geldigheid van deze garanties, inclusief de bijbehorende uitsluiting van aansprakelijkheid, blijft van toepassing.

Als u verder nog vragen hebt over het onderwerp gegevensbescherming bij het gebruik van uw smart-tv, neem dan contact op met de aanbieder van de betreffende internetdiensten of ga direct naar [www.medion.com](http://www.medion.com) en neem contact op met MEDION® via de rubriek 'Privacyverklaring'.

## 14. Probleemoplossing

Storingen kunnen voor de hand liggende oorzaken hebben, maar zijn soms ook het gevolg van defecte componenten. Wij geven u hierbij een leidraad om het probleem op te lossen. Als de hier vermelde maatregelen niet werken, helpen wij u graag verder. Bel ons gerust.

Fout	Maatregel
<b>Geen beeld en geluid.</b>	<ul style="list-style-type: none"> <li>Controleer of het netsnoer goed in het stopcontact zit.</li> <li>Controleer of de signaalontvangst is ingesteld op <b>TV</b>.</li> </ul>
<b>Geen beeld van AV.</b>	<ul style="list-style-type: none"> <li>Controleer of contrast en helderheid correct zijn ingesteld.</li> <li>Controleer of alle externe apparaten correct zijn aangesloten.</li> <li>Controleer of de juiste AV-bron is geselecteerd.</li> </ul>
<b>Geen geluid.</b>	<ul style="list-style-type: none"> <li>Controleer of het volume niet op de laagste stand staat.</li> <li>Controleer of het geluid is uitgeschakeld. Druk hiervoor op de toets met het doorgestreepte luidsprekersymbool linksboven op de afstandsbediening.</li> <li>Controleer of er een hoofdtelefoon is aangesloten.</li> </ul>
<b>Er is geen beeld of geluid. Er is wel ruis te horen.</b>	<ul style="list-style-type: none"> <li>Mogelijk is de ontvangst slecht. Controleer of de antenne is aangesloten.</li> </ul>
<b>Het beeld is niet duidelijk.</b>	<ul style="list-style-type: none"> <li>Mogelijk is de ontvangst slecht.</li> <li>Controleer of de antenne is aangesloten.</li> </ul>
<b>Het beeld is te licht of te donker.</b>	<ul style="list-style-type: none"> <li>Controleer de instellingen voor contrast en helderheid.</li> </ul>
<b>Het beeld is niet scherp.</b>	<ul style="list-style-type: none"> <li>Mogelijk is de ontvangst slecht.</li> <li>Controleer of de antenne is aangesloten.</li> <li>Controleer de instellingen van de scherpte en ruisonderdrukking in het menu <b>BEELD</b>.</li> </ul>
<b>Het beeld wordt dubbel of driedubbel weergegeven.</b>	<ul style="list-style-type: none"> <li>Controleer of de antenne correct is gericht.</li> <li>Mogelijk wordt het signaal weerkaatst door obstakels of gebouwen.</li> </ul>
<b>Het beeld vertoont ruis.</b>	<ul style="list-style-type: none"> <li>Mogelijk is er sprake van storingen door auto's, treinen, leidingen, neonverlichting enz.</li> <li>Mogelijk is er sprake van storingen tussen de antennekabel en stroomkabel. Leg de kabels verder uit elkaar.</li> </ul>
<b>Er zijn strepen zichtbaar op het scherm of de kleuren verbleken.</b>	<ul style="list-style-type: none"> <li>Is er sprake van een storing door een ander apparaat?</li> <li>Zendantennes van radiostations en antennes van zendamateurs en draagbare telefoons kunnen ook storingen veroorzaken.</li> <li>Gebruik het toestel zo ver mogelijk uit de buurt van het apparaat dat de storing zou kunnen veroorzaken.</li> </ul>
<b>Het bedieningspaneel op het toestel werkt niet</b>	<ul style="list-style-type: none"> <li>Mogelijk is het kinderslot geactiveerd.</li> </ul>

Fout	Maatregel
<b>De afstandsbediening werkt niet.</b>	<ul style="list-style-type: none"> <li>• Controleer of de batterijen in de afstandsbediening zijn opgeladen en op de juiste manier zijn geplaatst.</li> <li>• Controleer of er misschien sprake is van sterke lichtstraling op het sensorvenster.</li> </ul>
<b>Tv-toestel schakelt zichzelf uit</b>	<ul style="list-style-type: none"> <li>• Controleer of onder <b>TIMER-INSTELLINGEN</b> het automatisch uitschakelen van de televisie is geactiveerd.</li> </ul>



Soms kan het helpen de fabrieksinstellingen terug te zetten en het toestel daarna opnieuw te installeren.

## 14.1. Hebt u nog hulp nodig?

Neem als u uw probleem aan de hand van de suggesties in de voorgaande paragrafen niet hebt kunnen oplossen contact met ons op. Het is handig voor ons als u ons dan de volgende informatie geeft:

- Welke externe apparaten zijn er aangesloten?
- Welke meldingen verschijnen er op het beeldscherm?
- Tijdens welke stap in de bediening is het probleem opgetreden?
- Als u een pc op het toestel hebt aangesloten:
  - Hoe ziet uw systeemconfiguratie eruit?
  - Welke software gebruikte u toen het probleem zich voordeed?
- Wat hebt u al gedaan om het probleem op te lossen?
- Als u al een klantnummer van ons hebt, geef dit dan aan ons door.

## 14.2. Pixelfouten bij smart-tv's

Ondanks het gebruik van de modernste productiemethoden kunnen er vanwege de zeer complexe techniek in zeldzame gevallen een of meer pixels uitvallen.

Bij actieve-matrix-tft-schermen met een resolutie van **3840 x 2160 pixels**, die elk uit vier subpixels (rood, groen, blauw en wit) bestaan, zijn er in totaal **ca. 33,2 miljoen** elementen die moeten worden aangestuurd. Vanwege dit zeer grote aantal transistors en het daaraan gerelateerde uiterst complexe productieproces is het mogelijk dat er af en toe pixels of afzonderlijke subpixels uitvallen of verkeerd worden aangestuurd.

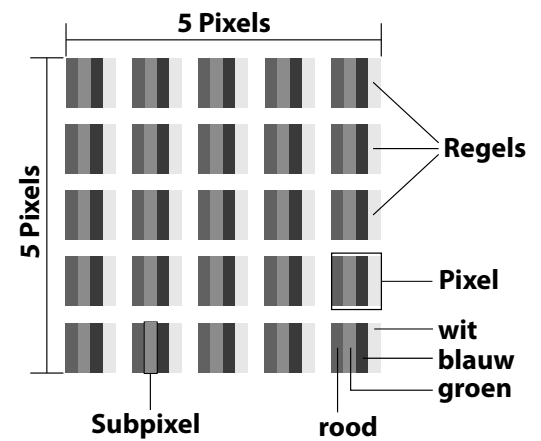

Pixelfoutklasse	Fouttype 1 continu oplichtende pixel	Fouttype 2 continu zwarte pixel	Fouttype 3 defecte subpixel	
			oplichtend	zwart
0	0	0	0	0
I	1	1	2 1 0	1 3 5
II	2	2	5 5-n* 0	0 2xn* 10
III	5	15	50 50-n* 0	0 2xn* 100
IV	50	150	500 500-n* 0	0 2xn* 1000

$$n^* = 1,5$$

Het toegestane aantal fouten van de bovenstaande typen in iedere foutklasse geldt per miljoen pixels en moet afhankelijk van de fysieke resolutie van de monitor worden omgerekend.

Het toestel voldoet aan de Europese norm ISO 9241-307 klasse II (pixelfoutklasse). Pixelfouten tot het aangegeven maximumaantal vallen niet onder de garantie.

## 15. Reiniging



### **GEVAAR!**

#### **Gevaar voor een elektrische schok!**

Als de behuizing wordt geopend en onderdelen in het toestel worden aangeraakt, bestaat er levensgevaar door elektrische schokken!

- Open de behuizing van het toestel niet. Er zitten geen onderdelen in die onderhouden moeten worden. Trek voor het reinigen altijd de stekker uit het stopcontact en koppel alle aansluitkabels los.

Door de volgende maatregelen kan de levensduur van de smart-tv worden verlengd:

- Op het hoogglanzende oppervlak is folie aangebracht om het tv-toestel te beschermen tegen krassen. Verwijder het folie nadat u het tv-toestel op de juiste manier hebt opgesteld.
- Als het hoogglanzende oppervlak vuil wordt, verwijder dan eerst het stof. Neem het toestel vervolgens voorzichtig af met een poetsdoek. Als u niet eerst het stof afneemt of te krachtig over het hoogglanzende oppervlak wrijft, kunnen er krassen ontstaan.
- Gebruik geen oplosmiddelen en geen bijtende of gasvormige reinigingsmiddelen.
- Reinig het beeldscherm met een zachte, pluisvrije doek.
- Let erop dat er geen waterdruppels op de smart-tv achterblijven. Water kan blijvende verkleuring veroorzaken.
- Om beschadiging te voorkomen, mag er in geen geval water in het toestel terechtkomen.
- Stel het beeldscherm niet bloot aan fel zonlicht of ultraviolette straling.
- Bewaar het verpakkingsmateriaal goed en gebruik alleen dit materiaal om de smart-tv te transporteren.

## 16. Opslag bij niet-gebruik

Berg het tv-toestel als u het gedurende langere tijd niet gebruikt, op een droge, koele plaats op en zorg ervoor dat het beschermd is tegen stof en extreme temperatuurschommelingen. Koppel eerst alle aansluitingen los en haal de batterijen uit de afstandsbediening.



## 17. Afvalverwerking



### VERPAKKING

Uw apparaat zit ter bescherming tegen transportschade in een verpakking. De verpakking bestaat uit materialen die milieuvriendelijk kunnen worden afgevoerd en vakkundig kunnen worden gerecycled.



### APPARAAT

Alle apparaten die zijn gemarkeerd met het hiernaast afgebeelde symbool, mogen bij afdanking niet bij het normale huisvuil worden gedaan.



Volgens richtlijn 2012/19/EU moet het apparaat aan het einde van zijn levensduur op een passende manier worden afgevoerd.

Hierbij worden voor hergebruik geschikte stoffen in het apparaat gerecycled, zodat belasting van het milieu en negatieve gevolgen voor de menselijke gezondheid worden voorkomen.

Geef het afgedankte apparaat af op een inzamelpunt voor afgedankte elektrische apparaten of bij een afvalsorteercentrum. Haal van tevoren de batterijen uit het apparaat en geef deze gescheiden bij een inzamelpunt voor oude batterijen af.

Neem voor meer informatie contact op met de milieudienst bij u ter plaatse of met uw gemeente.



### BATTERIJEN

Verbruikte batterijen horen niet thuis bij het huisvuil. Batterijen moeten volgens de lokale voorschriften worden weggegooid. Hiervoor zijn er bij winkels die batterijen verkopen, en bij lokale inzamelpunten bakken aanwezig waarin batterijen kunnen worden gedeponereerd. Neem voor meer informatie contact op met uw lokale afvalverwerkingsbedrijf of uw gemeente.

Bij de verkoop van batterijen en bij de levering van apparaten die batterijen bevatten, zijn wij verplicht om u te wijzen op het volgende:

Als consument bent u wettelijk verplicht om gebruikte batterijen in te leveren.

Het symbool met de doorgekruiste afvalbak geeft aan dat de batterij niet bij het huisvuil mag worden gedaan.

**18. Technische gegevens**

Smart-tv X14315 (MD 30090)		MEDION®
Toesteltype	X14315 (MD 30090)	
Nominale spanning	220-240 V ~ 50 Hz	
Nominale spanning/stroom satelliet-aansluiting	13 V/18 V $\overline{=}$ , 400 mA max.	
Schermgrootte	108 cm (43") lcd; 16:9-display	
Opgenomen vermogen	max. 80 watt	
Opgenomen vermogen in stand-bymodus	< 0,50 W	
Opgenomen vermogen in online stand-bymodus (WAKE-ON-modus)	$\leq$ 2,00 W	
Uitgangsvermogen luidsprekers	2 x 8 watt RMS	
Fysieke resolutie	3840 x 2160	
Tv-systeem	PAL, SECAM, NTSC	
Aantal plaatsen voor voorkeurzenders	199 (ATV), 10.000 (DTV)	

Smart-tv X15059 (MD 30091)		MEDION®
Toesteltype	X15059 (MD 30091)	
Nominale spanning	220-240 V ~ 50 Hz	
Nominale spanning/stroom satelliet-aansluiting	13 V/18 V $\overline{=}$ , 400 mA max.	
Schermgrootte	125,7 cm (50") lcd; 16:9-display	
Opgenomen vermogen	max. 110 watt	
Opgenomen vermogen in stand-bymodus	< 0,50 W	
Opgenomen vermogen in online stand-bymodus (WAKE-ON-modus)	$\leq$ 2,00 W	
Uitgangsvermogen luidsprekers	2 x 8 watt RMS	
Fysieke resolutie	3840 x 2160	
Tv-systeem	PAL, SECAM, NTSC	
Aantal plaatsen voor voorkeurzenders	199 (ATV), 10.000 (DTV)	

Smart-tv X15588 (MD 30092)		MEDION®
Toesteltype	X15588 (MD 30092)	
Nominale spanning	220-240 V ~ 50 Hz	
Nominale spanning/stroom satelliet-aansluiting	13 V/18 V $\overline{=}$ , 400 mA max.	
Schermgrootte	138,8 cm (55") lcd; 16:9-display	
Opgenomen vermogen	max. 130 watt	
Opgenomen vermogen in stand-bymodus	< 0,50 W	
Opgenomen vermogen in online stand-bymodus (WAKE-ON-modus)	$\leq$ 2,00 W	
Uitgangsvermogen luidsprekers	2 x 8 watt RMS	
Fysieke resolutie	3840 x 2160	
Tv-systeem	PAL, SECAM, NTSC	
Aantal plaatsen voor voorkeurzenders	199 (ATV), 10.000 (DTV)	

Smart-tv X15817 (MD 30093)		MEDION
Toesteltype	X15817 (MD 30093)	
Nominale spanning	220-240 V ~ 50 Hz	
Nominale spanning/stroom satelliet-aansluiting	13 V/18 V $\overline{=}$ , 400 mA max.	
Schermgrootte	152,7 cm (60") lcd; 16:9-display	
Opgenomen vermogen	max. 150 watt	
Opgenomen vermogen in stand-bymodus	< 0,50 W	
Opgenomen vermogen in online stand-bymodus (WAKE-ON-modus)	$\leq$ 2,00 W	
Uitgangsvermogen luidsprekers	2 x 8 watt RMS	
Fysieke resolutie	3840 x 2160	
Tv-systeem	PAL, SECAM, NTSC	
Aantal plaatsen voor voorkeurzenders	199 (ATV), 10.000 (DTV)	

Smart-tv X16583 (MD 30099)		MEDION
Toesteltype	X16583 (MD 30099)	
Nominale spanning	220-240 V ~ 50 Hz	
Nominale spanning/stroom satelliet-aansluiting	13 V/18 V $\overline{=}$ , 400 mA max.	
Schermgrootte	163,9 cm (65") lcd; 16:9-display	
Opgenomen vermogen	max. 140 watt	
Opgenomen vermogen in stand-bymodus	< 0,50 W	
Opgenomen vermogen in online stand-bymodus (WAKE-ON-modus)	$\leq$ 2,00 W	
Uitgangsvermogen luidsprekers	2 x 8 watt RMS	
Fysieke resolutie	3840 x 2160	
Tv-systeem	PAL, SECAM, NTSC	
Aantal plaatsen voor voorkeurzenders	199 (ATV), 10.000 (DTV)	

Kanalen	
	VHF (band I/III)
	UHF (BAND U)
	HYPERBAND
	KABEL-TV (S1-S20) / (S21-S41)
	HD DVB-T
	DVB-T2 HD (H.265)
	HD DVB-C
	DVB-S2

Aansluitingen		
	Antenne-aansluiting (analoge tv, DVB-T/DVB-T2 of DVB-C)	
	Satellietaansluiting (DVB-S/S2)	
	2 x USB-aansluiting	
	1 x LAN RJ-45 10/100M	
	Common Interface (CI+) slot	
	Video	
	3 x HDMI® 2.0 met HDCP 2.2-decodering	
	AV In (tulpstekker)	
	Audio	
	Stereo Audio In voor AV (tulpstekker)	
	Hoofdtelefoonaansluiting (jackplug van 3,5mm)	
	Digital Audio Out (SPDIF, optisch)	

Stations/opslagmedia	
Stations	USB, Common Interface (CI+) slot
Ondersteunde formaten via USB <sup>3</sup>	foto: BMP, GIF, JPG, JPEG, PNG
	muziek: AAC, FLAC, MP3, OGG, WAV, WMA
	film: 3GP, AVI, MKV, MOV, MPEG1/2/4, TS, VOB, H.264, H.265
	FAT32/NTSF-formattering van de USB-stick vereist
Ondersteunde opslagcapaciteit	USB max. 2 TB

Afstandsbediening	
Signaaloverdracht	infrarood
Ledklasse	1
Batterijtype	2 x 1,5 V AAA R03/LR03

Omgevingstemperaturen	
Toegestane omgevingstemperatuur	+5 °C - +35 °C
Toegestane relatieve luchtvochtigheid	20% - 85%

Afmetingen / gewichten X14315 (MD 30090)	
Afmetingen zonder pootjes (b x h x d)	ca. 972 x 570 x 94 mm
Afmetingen met pootjes (b x h x d)	ca. 972 x 602 x 203 mm
Gewicht zonder pootjes	ca. 6,6 kg
Gewicht met pootjes	ca. 6,7 kg
Montage aan de muur	VESA-norm, gatafstand 200 x 200 mm <sup>4</sup>

Afmetingen / gewichten X15059 (MD 30091)	
Afmetingen zonder pootjes (b x h x d)	ca. 1126 x 658 x 84 mm
Afmetingen met pootjes (b x h x d)	ca. 1126 x 712 x 250 mm
Gewicht zonder pootjes	ca. 9,0 kg
Gewicht met pootjes	ca. 9,2 kg
Montage aan de muur	VESA-norm, gatafstand 400 x 200 mm <sup>4</sup>

<sup>3</sup> Vanwege het grote aantal beschikbare codecs kan niet worden gegarandeerd dat alle formaten kunnen worden afgespeeld.

Afmetingen / gewichten X15588 (MD 30092)	
Afmetingen zonder pootjes (b x h x d)	ca. 1241 x 732 x 86 mm
Afmetingen met pootjes (b x h x d)	ca. 1241 x 777 x 245 mm
Gewicht zonder pootjes	ca. 11,6 kg
Gewicht met pootjes	ca. 11,8 kg
Montage aan de muur	VESA-norm, gatafstand 400 x 200 mm <sup>4</sup>

Afmetingen / gewichten X15817 (MD 30093)	
Afmetingen zonder pootjes (b x h x d)	ca. 1368 x 792 x 88 mm
Afmetingen met pootjes (b x h x d)	ca. 1368 x 858 x 295 mm
Gewicht zonder pootjes	ca. 14,2 kg
Gewicht met pootjes	ca. 14,4 kg
Montage aan de muur	VESA-norm, gatafstand 400 x 400 mm <sup>4</sup>

Afmetingen / gewichten X16583 (MD 30099)	
Afmetingen zonder pootjes (b x h x d)	ca. 1444 x 840 x 84 mm
Afmetingen met pootjes (b x h x d)	ca. 1444 x 883 x 255 mm
Gewicht zonder pootjes	ca. 12,8 kg
Gewicht met pootjes	ca. 13,0 kg
Montage aan de muur	VESA-norm, gatafstand 400 x 400 mm <sup>4</sup>

Wifi		
Frequentiebereik	2,4 GHz / 5 GHz 150Mbps	
Wifi-standaard	802.11 a/b/g/n/ac	
Versleuteling	WEP/WPA/WPA2	
Bluetooth	BT 2.1+EDR/4.2/5.0	
Frequentiebereik/MHz	Kanaal	Max. zendvermogen / dBm
2400-2483,5	1 - 13	19,9
5150-5250	36-48	22,4
5250-5350	52-64	22,5
5470-5725	100-140	22,5



<sup>4</sup> Wandhouder niet meegeleverd. Let er bij de montage op dat bouten maat M6 worden gebruikt. De maximale lengte van de bouten kunt u berekenen door bij de dikte van de wandhouder 10 mm op te tellen.

## 19. Productinformatieblad



Scan passend bij het model de QR-code op het energielabel of in de bedieningshandleiding om het productinformatieblad te downloaden.



MD 30090

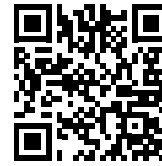

MD 30091



MD 30092

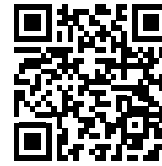

MD 30093



MD 30099

### 19.1. Informatie over handelsmerken

De begrippen HDMI, HDMI High-Definition Multimedia Interface en het HDMI-logo zijn merken of gedeponeerde merken van HDMI Licensing Administrator, Inc.



Het woordmerk en de logo's van Bluetooth® zijn gedeponeerde handelsmerken van Bluetooth SIG, Inc. en worden door MEDION onder licentie gebruikt.

Het woordmerk en de logo's van USB™ zijn gedeponeerde handelsmerken van USB Implementers Forum, Inc. en worden door MEDION onder licentie gebruikt.

Andere handelsmerken zijn eigendom van de betreffende eigenaren.

## 20. Privacyverklaring

Geachte klant,

Hierbij delen wij u mede dat wij, MEDION AG, Am Zehnthof 77, 45307 Essen, Duitsland, als verwerkingsverantwoordelijke uw persoonsgegevens verwerken.

In aangelegenheden met betrekking tot privacy worden wij ondersteund door de functionaris voor gegevensbescherming van ons bedrijf, die te bereiken is via MEDION AG, Datenschutz, Am Zehnthof 77, 45307 Essen, Duitsland; [datenschutz@medion.com](mailto:datenschutz@medion.com). Wij verwerken uw gegevens ten behoeve van de garantieafwikkeling en de daarmee samenhangende processen (bijvoorbeeld reparaties) en baseren ons bij de verwerking van uw gegevens op de koopovereenkomst die u met ons hebt gesloten.

Wij verstrekken uw gegevens voor de garantieafwikkeling en daarmee samenhangende processen (bijvoorbeeld reparaties) aan de dienstverleners die reparaties in opdracht van ons uitvoeren. Wij slaan uw persoonsgegevens doorgaans op voor de duur van drie jaar om aan uw wettelijke garantieaanspraken te kunnen voldoen.

U hebt tegenover ons het recht op informatie over de betreffende persoonsgegevens en op rectificatie, verwijdering, beperking van de verwerking, bezwaar tegen de verwerking en op gegevensoverdraagbaarheid.

Ten aanzien van het recht op informatie en verwijdering gelden echter beperkingen volgens § 34 en § 35 van de Duitse wet inzake bescherming van persoonsgegevens (BDSG) (art. 23 AVG). Bovendien hebt u het recht om een klacht in te dienen bij een toezichthoudende autoriteit (art. 77 AVG juncto § 19 BDSG). Voor MEDION AG is dat de functionaris voor gegevensbescherming en informatievrijheid van de deelstaat Noordrijn-Westfalen (Landesbeauftragte für Datenschutz und Informationsfreiheit Nordrhein-Westfalen), postbus 200444, 40212 Düsseldorf, Duitsland, [www.lidi.nrw.de](http://www.lidi.nrw.de).

De verwerking van uw gegevens is noodzakelijk voor de garantieafwikkeling. Zonder de vereiste gegevens is garantieafwikkeling niet mogelijk.

## 21. Service-informatie

Wanneer uw apparaat niet zoals gewenst of verwacht functioneert, neem dan contact op met onze klantenservice. U heeft verschillende mogelijkheden, om met ons contact op te nemen:

- In onze Service-Community vindt u andere gebruikers en onze medewerkers en daar kunt u uw ervaringen uitwisselen en uw kennis delen.  
U vindt onze Service-Community onder [community.medion.com](http://community.medion.com).
- U kunt natuurlijk ook ons contactformulier gebruiken onder [www.medion.com/contact](http://www.medion.com/contact).
- En bovendien staat ons serviceteam ook via de klantenservice of per post ter beschikking.

Nederland	
Openingstijden klantenservice	Klantenservice
Ma - vr: 08.30 - 17.00 uur	① 0900 - 2352534
Buiten deze tijden kunt u op het genoemde nummer te allen tijde gebruik maken van onze voicemaildienst met terugbeloptie.	
België & Luxemburg	
Openingstijden klantenservice	Klantenservice (België)
Ma - vr: 09:00 - 19:00	① 02 - 200 61 98
	Klantenservice (Luxemburg)
	① 34 - 20 808 664
Serviceadres	
<b>MEDION B.V.</b> <b>John F.Kennedylaan 16a</b> <b>5981 XC Panningen</b> <b>Nederland</b>	



Deze en vele andere gebruiksaanwijzingen staan ter beschikking om te downloaden via het serviceportaal [www.medionservice.com](http://www.medionservice.com).

Om redenen van duurzaamheid hebben wij geen gedrukte garantievoorwaarden. U vindt onze garantievoorwaarden ook in ons serviceportaal.

Ook kunt u de QR-code hiernaast scannen en de gebruiksaanwijzing via het serviceportaal downloaden op uw mobiele eindapparaat.



## **22. Colofon**

Copyright © 2023

Stand: 16.08.2023

Alle rechten voorbehouden.

Deze gebruiksaanwijzing is auteursrechtelijk beschermd.

Verveelvoudiging in mechanische, elektronische of welke andere vorm dan ook zonder schriftelijke toestemming van de fabrikant is verboden.

Het copyright berust bij de firma:

**MEDION AG**

**Am Zehnthof 77**

**45307 Essen**

**Duitsland**

Houd er rekening mee dat het bovenstaande adres geen retouradres is. Neem eerst contact op met onze klantenservice.

**23. Index**

<b>A</b>	
Aansluiten .....	12
Antenne.....	22, 57, 58, 60
Stroomvoorziening .....	22
Afstandsbediening .....	18
Afvalverwerking.....	67
Antenne .....	22
<b>B</b>	
Batterijen .....	13, 22
Bron kiezen .....	39
<b>C</b>	
Common Interface.....	22
<b>E</b>	
EU-conformiteitsinformatie.....	14
<b>F</b>	
Foto .....	70
Fout .....	63
<b>G</b>	
Gegevensbescherming .....	62
Geluidsinstellingen.....	39
<b>I</b>	
Ingebruikname.....	20
Inhoud van de levering .....	8
<b>K</b>	
Kanalen .....	46
Kanalenlijst .....	30
<b>M</b>	
Montage .....	21
Multimedia-aansluitingen	
AV.....	37
HDMI.....	37
HDMI ARC .....	37
HDMI CEC.....	37
LAN.....	38
SPDIF .....	38
USB.....	38
Muziek.....	70

<b>O</b>	
Omgevingstemperatuur.....	11, 70
Overzicht van het apparaat	
Achterkant.....	17
Overzicht van het toestel .....	15
Voorkant.....	15
<b>P</b>	
Pixelfout.....	65
Plaats van opstelling .....	10
Probleemoplossing.....	63
Programma kiezen .....	39
<b>R</b>	
Reparatie .....	11
<b>S</b>	
Storing.....	63
Stroomvoorziening.....	12, 68, 69
Stroomvoorziening aansluiten .....	22
<b>T</b>	
Technische gegevens.....	68
Teletekst.....	32
<b>U</b>	
Ultra-hd .....	7
USB .....	40
<b>V</b>	
Veilig gebruik.....	9
Veiligheidsvoorschriften.....	9
Aansluiten .....	12
Stroomvoorziening .....	12
Veilig gebruik .....	9
Video's .....	70
<b>Z</b>	
Zenderlijst .....	39



**MEDION®**