

Register your product and get support at  
[www.philips.com/welcome](http://www.philips.com/welcome)

GC9950, GC9945, GC9940



**PHILIPS**



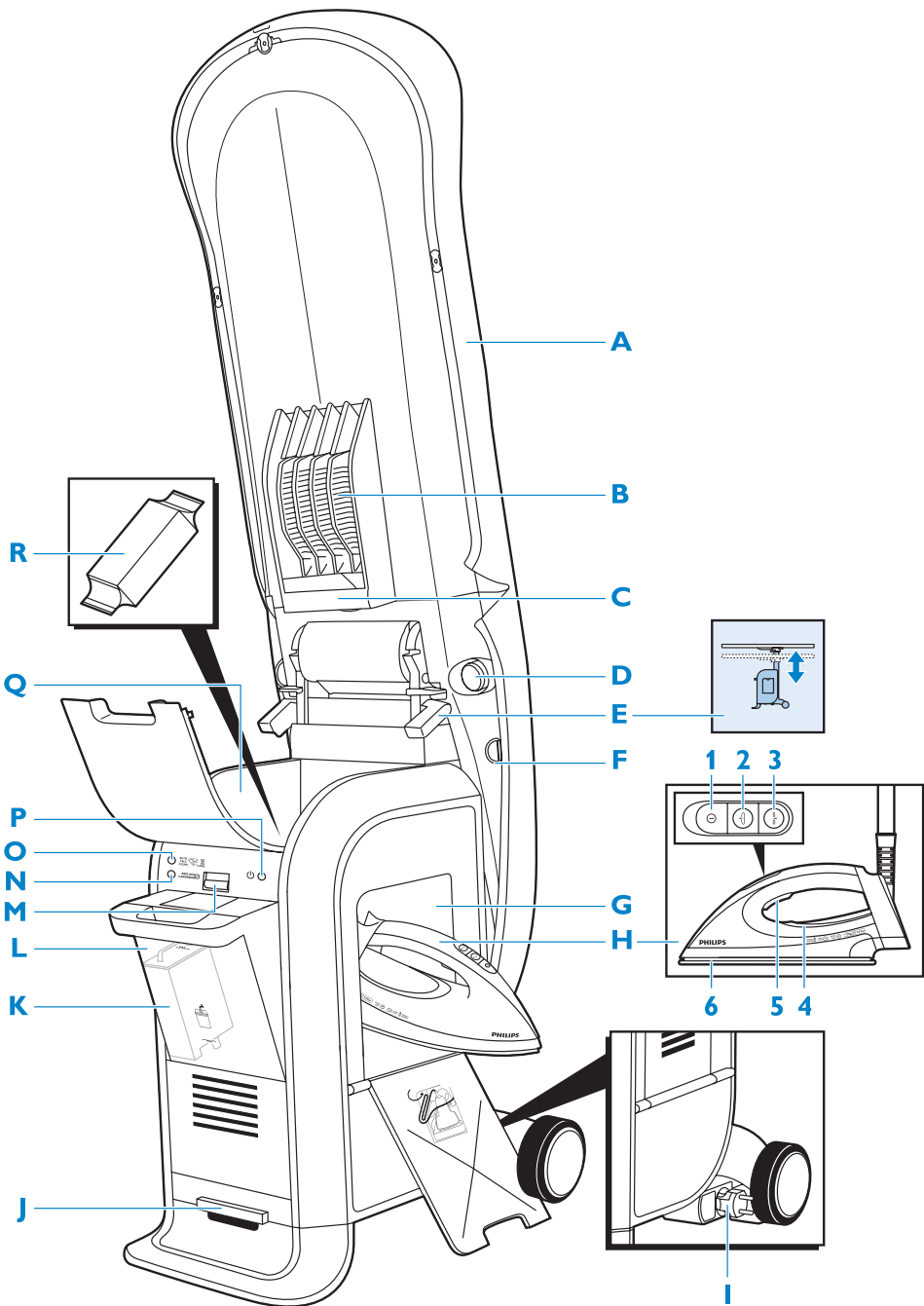



<b>ENGLISH</b>	<b>6</b>
<b>DANSK</b>	<b>18</b>
<b>DEUTSCH</b>	<b>30</b>
<b>ΕΛΛΗΝΙΚΑ</b>	<b>43</b>
<b>ESPAÑOL</b>	<b>56</b>
<b>SUOMI</b>	<b>68</b>
<b>FRANÇAIS</b>	<b>80</b>
<b>ITALIANO</b>	<b>92</b>
<b>NEDERLANDS</b>	<b>104</b>
<b>NORSK</b>	<b>116</b>
<b>PORTUGUÊS</b>	<b>128</b>
<b>SVENSKA</b>	<b>140</b>
<b>TÜRKÇE</b>	<b>152</b>

## Introduction

Congratulations on your purchase of the Wardrobe Care System and welcome to Philips! We hope you will enjoy the use of this system. Register your purchase now at [www.philips.com/welcome](http://www.philips.com/welcome) and enjoy a range of benefits, including full support regarding your product (including maintenance reminders), privileged access to information about new products, exclusive offers and discounts, and participation in special surveys about new releases.

## General description (Fig. 1)

- A** Ironing board cover
- B** Fan
- C** Board handle
- D** Board tilting button
- E** Height adjustment lever
- F** Locking strap
- G** Iron compartment
- H** Iron
- 1** Iron power-on button
- 2** Blowing button
- 3** Suction button
- 4** 'Iron ready' light
- 5** Steam trigger
- 6** Soleplate
- I** Mains plug
- J** Rinse tray
- K** Anti-calc cartridge
- L** Water tank
- M** Water tank release button
- N** REPLACE CARTRIDGE light
- O** AUTO CALC CLEAN light
- P** System power-on light
- Q** Anti-calc cartridge storage compartment
- R** Package with new anti-calc cartridges

## Important

Read this user manual carefully before you use the appliance and save it for future reference.

*Tip:* You can save the user manual in the anti-calc cartridge storage compartment.

### Danger

- Never immerse the iron or the appliance in water.

### Warning

- Check if the voltage indicated on the appliance corresponds to the local mains voltage before you connect the appliance.
- Do not use the appliance if the plug, the mains cord, the supply hose or the appliance itself shows visible damage, or if the appliance has been dropped or is leaking.

- If the mains cord or the supply hose of this appliance is damaged, you must have it replaced by Philips, a service centre authorised by Philips or similarly qualified persons in order to avoid a hazard.
- Never leave the appliance unattended when it is connected to the mains.
- This appliance can be used by children aged 8 or above and by persons with reduced physical, sensory or mental capabilities or lack of experience and knowledge if they have been given instructions in safe use of the appliance or supervision to establish safe use and if they have been made aware of the hazards involved.
- Do not allow children to play with the appliance.
- Keep the iron and its mains cord out of the reach of children aged 8 or under when the appliance is switched on or cooling down.
- Never let the mains cord and supply hose come into contact with the hot soleplate of the iron.
- If steam escapes from the rinse tray during use, switch off the appliance and contact a service centre authorised by Philips.

### Caution

- Only connect the appliance to an earthed wall socket.
- Check the cord and the supply hose regularly for possible damage.
- Never remove the ironing board cover while ironing or immediately after use. Always let the appliance cool down sufficiently before you remove the cover.
- The soleplate of the iron can become extremely hot and may cause burns if touched.
- When you have finished ironing, when you clean the appliance and also when you leave the appliance even for a short while, remove the mains plug from the wall socket.
- Do not move the appliance while it is in use.
- Do not use the appliance with very wet fabrics.
- Always place and use the appliance on a stable, level and horizontal surface.
- Do not put a cloth, sheet or any other cover over the appliance immediately after use.
- Always transport the appliance in storage position with the ironing board folded and the locking strap properly secured.
- This appliance is intended for household use only. Do not expose the appliance to atmospheric agents (e.g. rain, sun, cold).



### Anti-calc cartridge

- The fluid in the anti-calc cartridge is not intended for drinking.
- Keep the anti-calc cartridge out of the reach of children
- Do not use the anti-calc cartridge if it is damaged.





- Throw away the used anti-calc cartridge with the normal household waste at the end of its life.

#### Type of water to be used

- Do not put perfume, vinegar, starch, descaling agents, ironing aids or other chemicals in the water tank.
- You can use normal tap water.

### Electromagnetic fields (EMF)

This Philips appliance complies with all standards regarding electromagnetic fields (EMF). If handled properly and according to the instructions in this user manual, the appliance is safe to use based on scientific evidence available today.

### Ironing

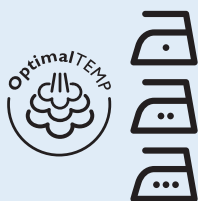

The steam generator of the Philips Wardrobe Care System enables you to iron all types of ironable fabrics without adjusting the iron temperature or steam setting.

- Fabrics with these symbols are ironable, for example linen, cotton, polyester, silk, wool, viscose, rayon.



- Fabrics with this symbol are not ironable. These fabrics include synthetic fabrics such as Spandex or elastane, Spandex-mixed fabrics and polyolefins (e.g. polypropylene), but also prints on garments.

**1** Put the mains plug in an earthed wall socket.

**D** The system power-on light goes on.

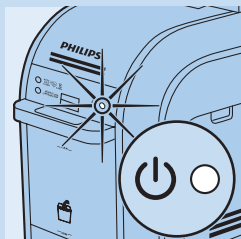



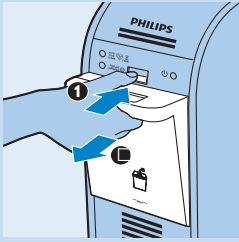

**2** Press the water tank release button and remove the water tank.

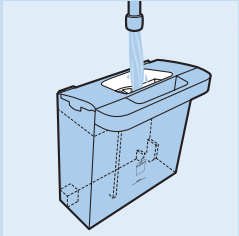

**3** Fill the water tank with normal tap water.

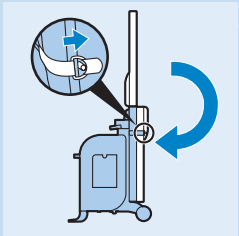

**4** Undo the locking strap and unfold the ironing board to vertical position.

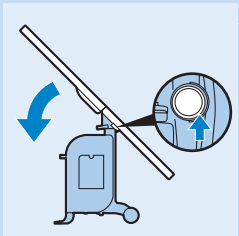

**5** Push the board tilting button and tilt the board to horizontal position.

**6** Set the ironing board to the appropriate height with the height adjustment lever.

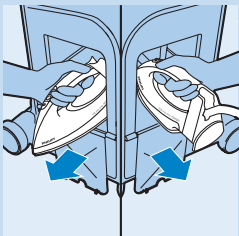

**7** Take the iron out of the iron compartment, either from the left or the right side.

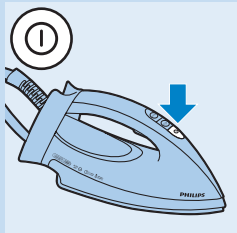

- 8** Press the iron power-on button to activate the steam generator.
- ▶ The 'iron ready' light starts to flash.
  - ▶ After approx. 2 minutes the 'iron ready' light stops flashing and lights up continuously to indicate that the steam generator is ready for use.

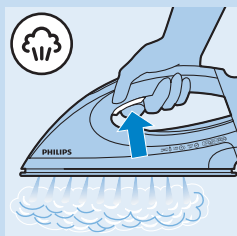

- 9** Press the steam trigger to start steam ironing.

Never direct the steam at people.

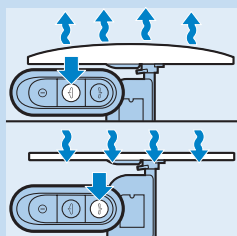

- 10** If you want to iron in the board blowing or suction mode, press either the blowing or the suction button on the iron.

*Note: The blowing mode provides a cushion of air that prevents shine and seam imprints.*

*Note: The suction mode holds the garment flat and neat on the board, and makes perfect pleats on trousers.*

*Note: The blowing or suction mode cannot be switched off.*

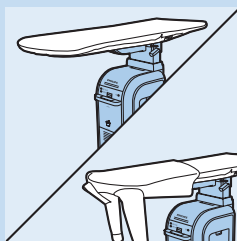

- 11** You can store the hot iron in the heat-resistant storage compartment immediately after you have switched off the iron.

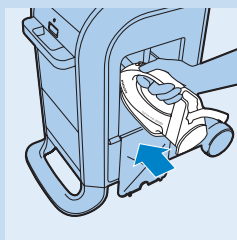

*Tip: Use the shoulder-shaped end of the ironing board when you iron a shirt. This special feature enables easy ironing with less rearranging.*

## Dual Protect Anti-calc system

The Philips Wardrobe Care System is equipped with a Dual Protect Anti-Calc system that on the one hand prevents any possible scale from building up inside the system and on the other hand removes scale particles from the system. The Dual Protect Anti-Calc system consists of an anti-calc cartridge and an automatic Auto Calc Clean process.

### Anti-calc cartridge replacement

The anti-calc cartridge prevents scale from accumulating in the steam generator:

During use, the granules of the anti-calc cartridge change colour. When the granules have completely changed colour, you have to replace the anti-calc cartridge. The red REPLACE CARTRIDGE light starts flashing and you hear beeps to indicate that the anti-calc cartridge needs to be replaced. If you do not replace the used anti-calc cartridge, the REPLACE CARTRIDGE light eventually stops flashing and the appliance stops beeping. The Dual Protect Anti-Calc system automatically switches off the appliance and it cannot be switched on again until the anti-calc cartridge is replaced.

The fluid in the anti-calc cartridge is not intended for drinking.

Keep the anti-calc cartridge out of the reach of children.

Throw away the used anti-calc cartridge with the normal household waste at the end of its life.

### Replacing the anti-calc cartridge

- 1 Press the water tank release button and remove the water tank.
- 2 Open the lid of the water tank (1) and remove the water tank cover (2).

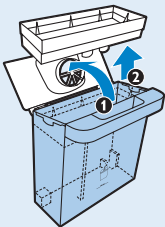

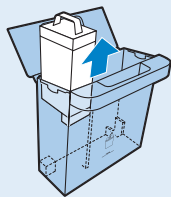

- 3** Take the anti-calc cartridge out of the water tank and discard it.

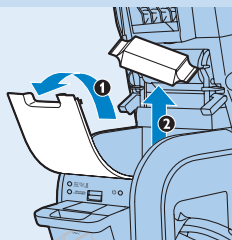

- 4** Open the lid of the anti-calc cartridge storage compartment (1) and take out the anti-calc cartridge (2).

*Note:* You can store new anti-calc cartridges in the anti-calc cartridge compartment.

*Note:* To maximise the lifetime of the anti-calc cartridge, leave it packed until you use it.

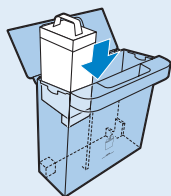

- 5** Remove the packaging and place the new anti-calc cartridge in the water tank.

**Note:** To purchase more anti-calc cartridges, go to [www.philips.com/support](http://www.philips.com/support).

### Automatic Calc Clean

*Note:* The Auto Calc Clean process is automatically activated the first time you use the iron after you replaced the anti-calc cartridge.

The appliance cannot be used during the Auto Calc Clean process. Do not interrupt the Auto Calc Clean process, otherwise the process restarts.

- 1** When the Auto Calc Clean process is in progress, the blue AUTO CALC CLEAN light flashes and the appliance beeps.
  - ▶ This process lasts approximately 3 minutes.
  - ▶ During this process it is normal to hear pumping and clicking sounds from the system.
- 2** After approximately 3 minutes, rinsed water is flushed into the rinse tray below. The beeping becomes faster and the red light flashes on the rinse tray.

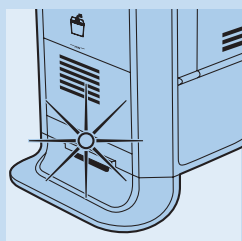
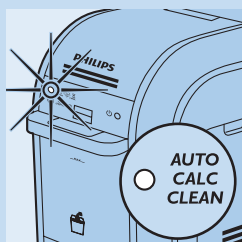

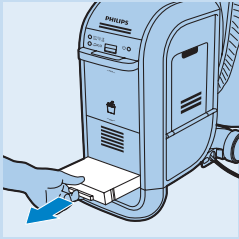

- 3** Pull out the rinse tray.

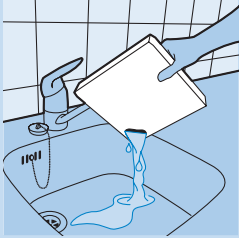

- 4** Empty the water into the sink.

The rinse tray overflows if you do not empty it before the next Auto Calc Clean session.

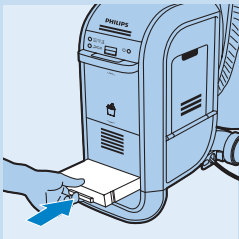

- 5** Slide the rinse tray back into the appliance.  
 ▶ The appliance stops beeping and the red light goes out.

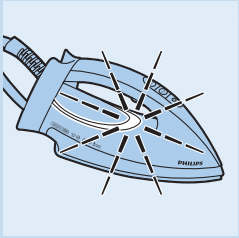

- 6** The 'iron ready' light starts flashing to indicate that the appliance is heating up.  
 ▶ After approximately 2 minutes, the 'iron ready' light stops flashing to indicate that the appliance is ready for use again.

### Automatic shut-off

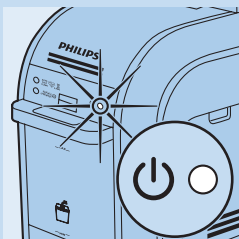

- This appliance is equipped with an automatic shut-off function. When the steam trigger is not used for more than 10 minutes, the appliance automatically shuts off and goes into the standby mode. You hear a few beeps and the 'iron ready' light goes out.

- 1** To deactivate the automatic shut-off function, press the iron power-on button once.

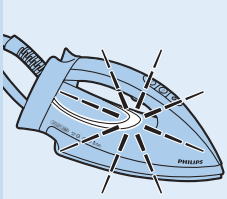

- 1 The 'iron ready' light flashes to indicate that the appliance is heating up.
- 2 Wait for the light to stop flashing. When the 'iron ready' light lights up continuously, the appliance is ready for use again.

## Storage

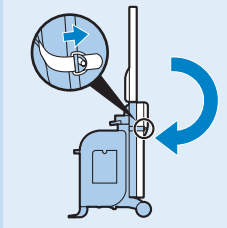

- 1 Fold the ironing board to storage position and lock the board with the locking strap.

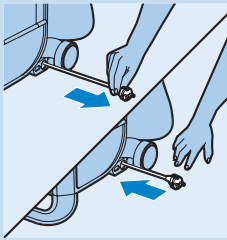

- 2 To store the cord, briefly pull it towards you and then let it go. The cord is wound up automatically.



- 3 You can now easily move the appliance by pulling it along by the board handle.

## Environment

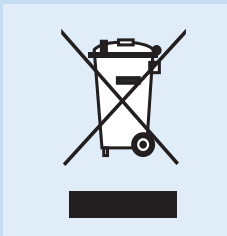

- Do not throw away the appliance with the normal household waste at the end of its life, but hand it in at an official collection point for recycling. By doing this, you help to preserve the environment.

## Guarantee

Philips Consumer Lifestyle guarantees the Philips Wardrobe Care System for a period of two years after the date of purchase. If any defect due to faulty materials and workmanship occurs within this two-year guarantee period, Philips Consumer Lifestyle repairs or replaces the product at its expense. Philips Consumer Lifestyle will only pay for repair or replacement if convincing proof is provided, for instance by means of a receipt that shows that the day on which service is claimed is within the guarantee period.

### Guarantee restrictions

- The guarantee does not cover products and/or product parts that are subject to wear or that can be considered consumable parts by their nature, such as anti-calc cartridges and ironing board covers.
- If the appliance is used improperly or for professional or semi-professional purposes or if it is not used according to the instructions in this user manual, the guarantee becomes invalid and Philips refuses liability for any damage caused.
- The guarantee is not valid if a defect is due to damage caused by incorrect use, poor maintenance or if alterations or repairs have been carried out by persons not authorised by Philips Consumer Lifestyle.

**Note:** *These guarantee restrictions do not affect your statutory rights.*

## Premium service

We want to ensure that you remain satisfied with your Philips WardrobeCare System. We would like to remind you to register your purchase on [www.philips.com/welcome](http://www.philips.com/welcome) so that we can stay in contact with you and send you maintenance reminders.

If you have questions about your Wardrobe Care system, e.g. about its use, maintenance or descaling, or if you need new anti-calc cartridges, please go to [www.philips.com/support](http://www.philips.com/support) or call the free local Philips hotline. You find its phone number in the separate guarantee leaflet.

We have put maximum effort in designing, developing and testing this high-quality product. In the unfortunate case that your Wardrobe Care system needs repair, please contact the nearest authorised Philips service centre or call the free local Philips hotline. They will help you arrange the repair in minimum time.

## Frequently asked questions

This chapter lists the questions most frequently asked about the appliance. If you cannot find the answer to your question, contact the Consumer Care Centre in your country.

Question	Answer
Why does the system keep beeping and flashing?	When the red REPLACE CARTRIDGE light flashes, the anti-calc cartridge has lost its effectiveness and needs to be replaced. If you do not replace the used anti-calc cartridge, the red REPLACE CARTRIDGE light stops flashing and the appliance stops beeping. The Dual Protect Anti-Calc system automatically switches off the appliance and it cannot be switched on again until the anti-calc cartridge has been replaced.
	When the blue AUTO CALC CLEAN light flashes, the system is performing the Auto Calc Clean process.
	When the red light on the water tank flashes, there is not enough water or the water tank is not placed in the water tank compartment properly. Fill the water tank and put it back into the water tank compartment properly.
	If the red light on the rinse tray flashes, the Auto Calc Clean process is finished. Empty the rinse tray and place it back before you switch on the iron again.
Why does the iron remain cold?	The iron is not switched on. Press the iron power-on button.
	The Auto Calc Clean process may be in progress. Wait for the Auto Calc Clean process to finish and then switch on the appliance again.
	The automatic shut-off function may have been activated. The appliance is switched off automatically when the steam generator has not been used for 10 minutes. Press the iron power-on switch once to restart the appliance. It is ready for use when the 'iron ready' light stops flashing and lights up continuously.
Why doesn't the iron produce any steam?	There may not be enough water in the water tank or the water tank is not placed in the water tank compartment properly. Fill the water tank and put it back into the water tank compartment properly.
	The appliance may not be hot enough to produce steam. Heating up takes two minutes. Wait until the 'iron ready' light on the iron stops flashing and lights up continuously. Then press the steam activator to start steaming.
	You may not have pressed the steam activator. Press the steam activator on the handle of the iron to start steaming.
	The automatic shut-off function may have been activated. The appliance is switched off automatically when the steam generator has not been used for 10 minutes. Press the iron power-on switch once to restart the appliance. It is ready for use when the 'iron ready' light stops flashing and lights up continuously.
Why does the appliance produce noise?	It is normal to hear a pumping sound. When you hear an intermittent noise, water is intermittently pumped from the water tank into the boiler.
	When you hear a long pumping noise, the Auto Calc Clean process is in progress. This is normal.
	If the pumping noises do not stop, first check if the water tank is placed in the water tank compartment properly. If this is the case but the noises still persist, switch off the appliance and contact the Philips Consumer Care Centre or your Philips dealer.



Question	Answer
	The noise you hear may be the sound of the fan. The appliance is equipped with a fan that runs continuously during use. This fan optimises the performance of the appliance and cannot be switched off.
Why are there water droplets/wet spots on the ironing board?	After a long ironing session, steam condenses inside the ironing board, causing wet spots on the cover. After use, leave the ironing board folded out for some time to let it dry.
Why do water droplets come out of the iron?	Water collects inside the supply hose of the iron and this water comes out of the iron as water droplets during the first few seconds of steaming at the start of an ironing session and after an interruption during the session.
How do I know that I have to replace the anti-calc cartridge?	The anti-calc cartridge contains granules that gradually change colour during use. When the colour has changed completely, the anti-calc cartridge is no longer effective and you have to replace it. When the anti-calc cartridge needs to be replaced, the red REPLACE CARTRIDGE light starts flashing and the system beeps.
Where can I buy new anti-calc cartridges?	To purchase new anti-calc cartridges, go to <a href="http://www.philips.com/support">www.philips.com/support</a> .

## Introduktion

Tillykke med købet af dit Wardrobe Care System og velkommen til Philips! Vi håber, at du bliver glad for systemet.

Registrer dit køb på [www.philips.com/welcome](http://www.philips.com/welcome) nu, og få glæde af en række fordele, herunder fuld support til dit produkt (inkl. påmindelser om vedligeholdelse), eksklusiv adgang til information om nye produkter; særtilbud og deltagelse i særlige undersøgelser om nye produktlanceringer.

## Generel beskrivelse (fig. 1)

- A** Strygebrætbetræk
- B** Ventilator
- C** Håndtag til strygebræt
- D** Knap til at vippe strygebræt
- E** Udløser til højdejustering
- F** Låsestrop
- G** Strygejernsrum
- H** Strygejern
- 1** Tænd/sluk-knap
- 2** Blæseknap
- 3** Sugeknap
- 4** Lysindikator for "strygejernet er klar"
- 5** Dampudløser
- 6** Strygesål
- I** Stik
- J** Skyllebakke
- K** Anti-kalk-patron
- L** Vandtank
- M** Udløserknap til vandtank
- N** Lysindikator for REPLACE CARTRIDGE (udskift patron)
- O** Lysindikator for AUTO CALC CLEAN (automatisk afkalkning)
- P** Lysindikator for tændt system
- Q** Opbevaringsrum til anti-kalk-patron
- R** Pakke med nye anti-kalk-patroner

## Vigtigt

Læs denne brugsvejledning omhyggeligt igennem, inden apparatet tages i brug, og gem den til eventuelt senere brug.

*Tip: Du kan opbevare brugsvejledningen i opbevaringsrummet til anti-kalk-patronen.*

### Fare

- Hverken strygejern eller apparat må nedsænkes i vand.

### Advarsel

- Kontrollér, om den angivne netspænding på apparatet svarer til den lokale netspænding, før du slutter strøm til apparatet.
- Brug ikke apparatet, hvis stik, netledning, dampslanger eller selve apparatet viser tegn på beskadigelse, eller hvis apparatet er blevet tabt eller er utæt.
- Hvis netledningen eller dampslangerne beskadiges, skal du få dem udskiftet af Philips, et autoriseret Philips-serviceværksted eller en tilsvarende kvalificeret fagperson for at undgå enhver risiko.

- Hold altid apparatet under opsyn, når det er sluttet til el-nettet.
- Dette apparat kan bruges af børn over 8 år eller af personer med reducerede fysiske, sensoriske eller mentale evner eller manglende viden eller erfaring, hvis de har fået instruktioner om sikker brug af apparatet, eller hvis de er under opsyn. De skal ligeledes oplyses om eventuelle faremomenter.
- Børn må under ingen omstændigheder lege med apparatet.
- Sørg for, at børn under 8 år ikke kommer i kontakt med strygejernet og netledningen, når apparatet er tændt eller kører ned.
- Lad aldrig netledningen eller dampslangerne komme i kontakt med den varme strygesål på strygejernet.
- Hvis der kommer damp ud af skyllebakken under brug, skal du slukke apparatet og kontakte et autoriseret Philips-serviceværksted.

### Forsigtig

- Apparatet må kun slutes til en stikkontakt med jordforbindelse.
- Kontrollér med jævne mellemrum, at ledningen og dampslangen er hel og ubeskadiget.
- Fjern aldrig beklædningen til strygebrættet, mens du stryger eller lige efter brug. Lad altid apparatet køle godt ned, før du fjerner beklædningen.
- Strygesålen kan blive ekstremt varm og forårsage brandsår ved berøring.
- Tag stikket ud af stikkontakten, når du er færdig med at stryge, når du rengør apparatet, og også når du efterlader apparatet i kort tid.
- Flyt ikke apparatet, når det er i brug.
- Anvend ikke apparatet på meget våde materialer.
- Anbring og brug altid apparatet på et stabilt, plant og vandret underlag.
- Kom ikke klude, lagener eller anden beklædning over apparatet lige efter brug.
- Transporter altid apparatet i opbevaringsposition med strygebrættet foldet sammen og låsestroppen ordentligt sikret.
- Dette apparat er kun beregnet til husholdning. Udsæt ikke apparatet for atmosfæriske elementer (f.eks. regn, sol, kulde).

### Anti-kalk-patron

- Væsken i anti-kalk-patronen bør ikke drikkes.
- Opbevar anti-kalk-patronen uden for børns rækkevidde
- Brug ikke anti-kalk-patronen, hvis den er beskadiget.





- Kasser anti-kalkkassetten som husholdningsaffald, når den er brugt op.

### Type af vand, der skal bruges

- Kom aldrig parfume, eddike, stivelse, afkalkningsmiddel, strygemiddel eller andre kemikalier i vandtanken.
- Du kan bruge almindeligt postevand.

## Elektromagnetiske felter (EMF)

Dette Philips-apparat overholder alle standarder for elektromagnetiske felter (EMF). Ved korrekt anvendelse i overensstemmelse med instruktionerne i denne brugsvejledning, er apparatet sikkert at anvende, ifølge den videnskabelige viden, der er tilgængelig i dag.

## Strygning

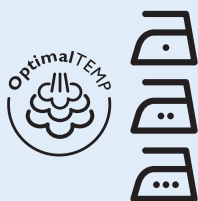

Dampgeneratoren til Philips Wardrobe Care System lader dig stryge alle typer strygbart til tekstil uden behov for justering af strygetemperaturen eller dampindstillingen.

- Materialer med disse symboler er strygbare, f.eks. linned, bomuld, polyester, silke, uld, viskose og rayon.



- Materialer med dette symbol kan ikke stryges. Disse materialer omfatter spandex eller elastan, stoffer med spandex og polyolefiner (f.eks. polypropylen), men også tryk på tøj.

**1** Sæt netstikket i en stikkontakt med jordforbindelse.

**D** Systemets kontrollampe lyser.

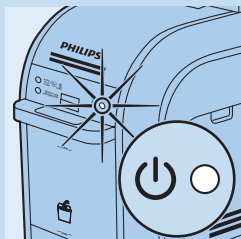

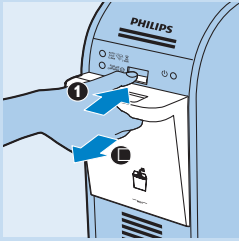

**2** Tryk på vandtankens udløserknop, og fjern vandtanken.

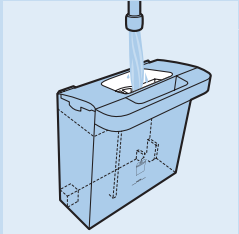

**3** Påfyld vandtanken med normalt postevand.

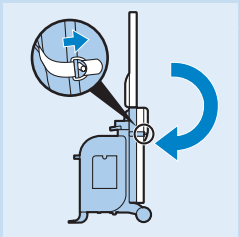

**4** Bind låsestroppen op, og fold strygebrættet ud i vandret position.

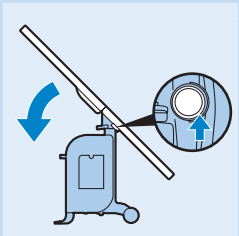

**5** Tryk på knappen til at vippe brættet, og vip det op i lodret position.

**6** Indstil strygebrættet til den passende højde med udløseren til højdejustering.

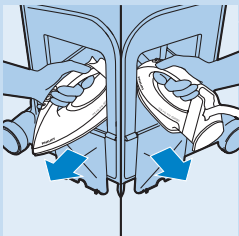

**7** Tag strygejernet ud af opbevaringsrummet fra enten venstre eller højre side.

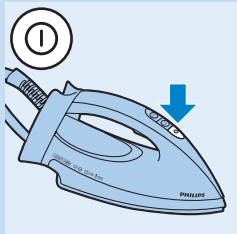

- 8** Tryk på strygejernets tænd/sluk-knap for at aktivere dampgeneratoren.
- ▶ Lysindikatoren for “strygejernet er klar” begynder at blinke.
  - ▶ Efter ca. 2 minutter stopper lysindikatoren for “strygejernet er klar” med at blinke og begynder at lyse konstant for at indikere, at dampgeneratoren er klar til brug.

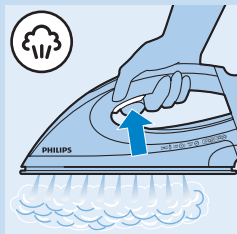

- 9** Tryk på dampudløseren for at begynde dampstrygning.

Ret aldrig dampstrålen mod personer.

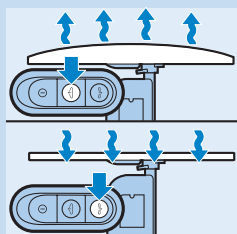

- 10** Hvis du vil stryge i blæse- eller sugetilstand, skal du enten trykke på blæse- eller sugeknappen på strygejernet.

*Bemærk: Blåsetilstanden udsender en luftpude, der forebygger glans og mærker efter sømme.*

*Bemærk: Sugetilstanden holder tøjet tæt ned mod strygebrættet og skaber perfekte plisseringer på bukser.*

*Bemærk: Blåse- eller sugetilstanden kan ikke deaktiveres.*

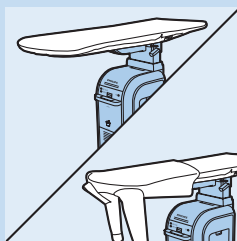

*Tip: Brug den skulderformede ende af strygebrættet, når du stryger en skjorte. Denne specialfunktion gør det nemt at stryge, og du skal ikke rykke så meget rundt på tøjet.*

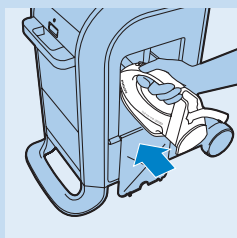

- 11** Du kan opbevare det varme strygejern i det varmebestandige opbevaringsrum, lige efter du har slukket for strygejernet.

## Dobbeltvirkende anti-kalk-system

Philips Wardrobe Care System er udstyret med et dobbeltvirkende anti-kalk-system, der på den ene side forebygger evt. kalkdannelse på indersiden af systemet, mens det på den anden side fjerner kalkpartikler fra systemet. Dobbeltvirkende anti-kalk-system består af en anti-kalkpatron og en automatisk procedure til fjernelse af kalk.

### Udskiftning af anti-kalk-patronen

Anti-kalk-patron forebygger kalkdannelse i dampgeneratoren. Under brug ændrer anti-kalk-patronens granulat farve. Når granulatet helt har ændret farve, skal du udskifte anti-kalk-patronen. Den røde indikator REPLACE CARTRIDGE begynder at blinke, og du hører et bip, der signalerer, at anti-kalk-patronen skal udskiftes. Hvis du ikke udskifter anti-kalk-patronen, stopper lampen REPLACE CARTRIDGE til sidst med at blinke, og apparatet stopper med at bippe. Det dobbeltvirkende anti-kalksystem slukker automatisk apparatet, og kan ikke tændes igen, før anti-kalk-patronen er blevet udskiftet.

Væsken i anti-kalk-patronen bør ikke drikkes.

Opbevar anti-kalk-patronen uden for børns rækkevidde.

Kasser anti-kalk-patronen som husholdningsaffald, når den er brugt op.

### Udskiftning af anti-kalk-patronen

**1** Tryk på vandtankens udløserknop, og fjern vandtanken.

**2** Åbn låget til vandtanken (1), og fjern dækslet til vandtanken (2).

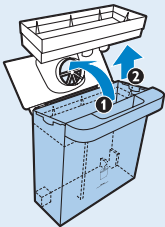

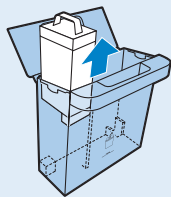

- 3** Tag anti-kalk-patronen ud af vandtanken, og kasser den.

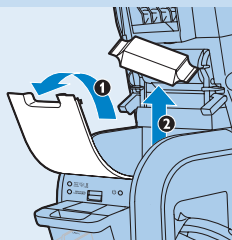

- 4** Åbn låget til anti-kalk-patronens opbevaringsrum (1), og tag anti-kalk-patronen (2) ud.

*Bemærk: Du kan opbevare nye anti-kalk-patroner i anti-kalk-patronens opbevaringsrum.*

*Bemærk: Du kan maksimere anti-kalk-patronens levetid ved først at pakke den ud, når du skal bruge den.*

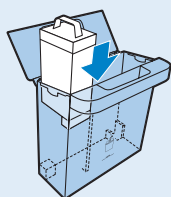

- 5** Fjern emballagen, og placer den nye anti-kalk-patronen i vandtanken.

**Bemærk: Du kan købe flere anti-kalk-patroner på [www.philips.com/support](http://www.philips.com/support).**

## Automatisk Calc Clean

*Bemærk: Auto Calc Clean-processen aktiveres automatisk, første gang du stryger efter at have udskiftet anti-kalk-patronen.*

Apparatet kan ikke bruges under Auto Calc Clean-processen. Afbryd ikke Auto Calc Clean-processen, da processen i modsat fald begynder forfra.

- 1** Når Auto Calc Clean-processen er aktiveret, blinker det blå lysindikator for AUTO CALC CLEAN, og apparatet bipper.
  - ▶ Denne proces tager ca. 3 minutter.
  - ▶ Under denne proces er det normalt, at der høres pumpe- og kliklyde fra systemet.
- 2** Efter ca. 3 minutter løber rensed vand ind i skyllebakken nedenfor. Bilydene bliver hurtigere, og det røde lys blinker på skyllebakken.

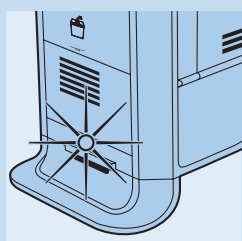
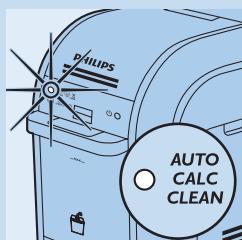



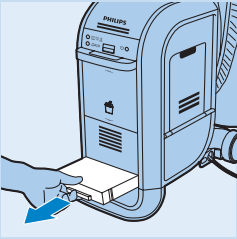

**3** Træk skyllebakken ud.



**4** Hæld vandet ned i vasken.

Skyllebakken flyder over, hvis du ikke tømmer den før næste Auto Calc Clean-session.

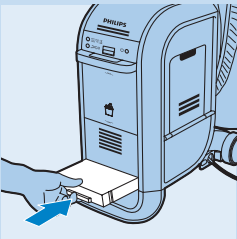

**5** Skub skyllebakken tilbage i apparatet.

▮ Apparatet stopper med at bippe, og den røde lysindikator slukkes.

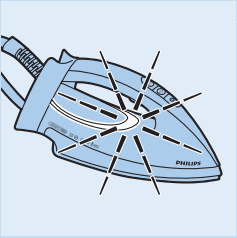

**6** Lysindikatoren for “strygejernet er klar” begynder at blinke for at indikere, at apparatet varmer op.

▮ Efter ca. 2 minutter, lysindikatoren for “strygejernet er klar” stopper med at blinke for at indikere, at apparatet er klar til brug igen.

### Auto-sluk

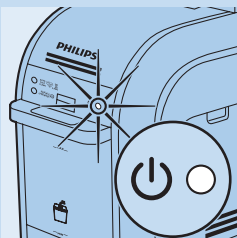

- Dette apparat er udstyret med en funktion til automatisk slukning. Når dampudløseren ikke har været i brug i mere end 10 minutter, slukkes apparatet automatisk og går i standby-tilstand. Du hører nogle få bip, og lysindikatoren for “strygejernet er klar” går ud.

**1** Du kan deaktivere funktionen til automatisk slukning ved at trykke én gang på strygejernets tænd/sluk-knap.

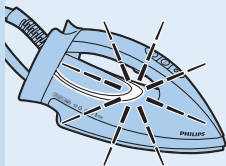

- 1 Lysindikatoren for “strygejernet er klar” blinker for at vise, at apparatet er ved at varme op.
- 2 Vent, indtil lyset stopper med at blinke. Når lysindikatoren for “strygejernet er klar” lyser konstant, er apparatet klar til brug igen.

## Opbevaring

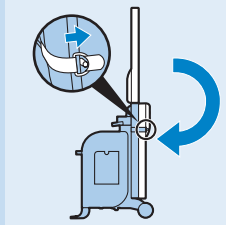

- 1 Fold strygebrættet sammen til opbevaringsposition, og lås brættet med låsestroppen.

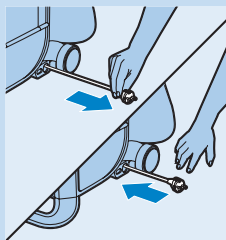

- 2 Opbevaring af ledning: Træk ledningen ind mod dig selv, og giv så slip. Ledningen bliver nu automatisk trukket op.



- 3 Nu kan du nemt flytte apparatet ved at trække i håndtaget på brættet.

## Miljøhensyn

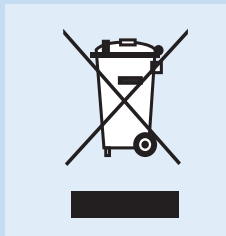

- Apparatet må ikke smides ud sammen med det almindelige husholdningsaffald, når det til sin tid kasseres. Aflever det i stedet på en kommunal genbrugsstation. På den måde er du med til at beskytte miljøet.

## Reklamationsret

Philips Consumer Lifestyle garanterer for Philips Wardrobe Care System i en periode på to år regnet fra købsdatoen. Philips Consumer Lifestyle vil – inden for denne 2-årige periode – i tilfælde af defekt eller fejl opstået som følge af fabrikations- eller materialefejl omkostningsfrit reparere eller ombytte produktet. Philips Consumer Lifestyle hæfter kun for reparation eller ombytning, såfremt det kan dokumenteres, at produktet, på tidspunktet for reklamationen, er dækket af reklamationsretten (maskinstemplet kassebon med dato/købspris og produktart).

### Gældende forbehold i reklamationsretten

- Reklamationsretten dækker ikke slitage på produkter eller dele af produkter/produktdele eller produktdele, der i sagens natur forbruges, såsom anti-kalk-patroner og betræk til strygebrættet.
- Hvis apparatet anvendes forkert eller til professionelle eller halvprofessionelle formål eller på en måde, der ikke er i overensstemmelse med brugsvejledningen, bortfalder garantien og dermed Philips' ansvar for eventuelle skader.
- Garantien bortfalder, såfremt fejlen skyldes forkert anvendelse, dårlig vedligeholdelse, eller hvis der har været udført ændringer eller reparationer af andre end Philips eller et serviceværksted godkendt af Philips Consumer Lifestyle.

*Bemærk: Ovenstående påvirker ikke Deres rettigheder i henhold til lovgivningen.*

## Førsteklasses service

Vi vil gerne sikre os, at du forbliver tilfreds med dit Philips Wardrobe Care System. Vi minder dig om, at du kan registrere dit køb på [www.philips.com/welcome](http://www.philips.com/welcome), således at vi kan holde kontakten med dig og sende dig påmindelser om vedligeholdelse.

Hvis du har spørgsmål til dit Wardrobe Care system, f.eks. om brug, vedligeholdelse eller afkalkning, eller hvis du har brug for flere anti-kalk-patroner, bedes du gå til [www.philips.com/support](http://www.philips.com/support) eller ringe til Philips' hotline. Du finder telefonnummeret i garantifolderen.

Vi har gjort vores yderste for at udvikle, teste og designe dette kvalitetsprodukt. I tilfælde af at dit Wardrobe Care System skal repareres, bedes du kontakte din nærmeste autoriserede Philips-forhandler eller ringe til Philips' hotline, hvor du kan lave aftale om reparation hurtigst muligt.

## Ofte stillede spørgsmål

Dette kapitel indeholder de mest almindeligt forekommende spørgsmål om apparatet. Hvis du ikke kan finde svar på dit spørgsmål, bedes du kontakte dit lokale Philips Kundecenter.

Spørgsmål	Svar
Hvorfor bliver apparatet ved med at bippe og blinke?	Når den røde indikatorlampe REPLACE CARTRIDGE blinker, er anti-kalk-patronen ikke længere aktiv og skal udskiftes. Hvis du ikke udskifte den brugte anti-kalk-patron, stopper det røde indikatorlys REPLACE CARTRIDGE med at blinke, og apparatet holder op med at bippe. Det dobbeltvirkende anti-kalksystem slukker automatisk apparatet, og kan ikke tændes igen, før anti-kalk-patronen er blevet udskiftet.
	Når den blå lysindikator AUTO CALC CLEAN blinker, udfører systemet Auto Calc Clean-processen.
	Når den røde indikatorlampe på vandtanken blinker, er der ikke tilstrækkeligt med vand, eller vandtanken er ikke placeret korrekt i vandtankens holder. Påfyld vandtanken, og sæt den korrekt tilbage i vandtankens holder.
	Hvis den røde lampe på skyllebakken blinker, er Auto Calc Clean-processen afsluttet. Tøm skyllebakken, og sæt den tilbage, før du tænder for strygejernets igen.
Hvorfor bliver strygejernets ved med at være koldt?	Der er ikke tændt for strygejernets. Tryk på strygejernets tænd/sluk-knap.
	Auto Calc Clean-processen er muligvis i gang. Vent på, at Auto Calc Clean-processen fuldføres, og tænd derefter apparatet igen.
	Funktionen til automatisk slukning er muligvis blevet aktiveret. Apparatet slukkes automatisk, når dampgeneratoren ikke har været i brug i 10 minutter. Tryk én gang på strygejernets tænd/sluk-knap for at genstarte apparatet. Det er klart til brug, når lysindikatoren for "strygejernets er klar" stopper med at blinke og lyser konstant.
Hvorfor kommer der ikke noget damp fra strygejernets?	Der er muligvis ikke nok vand i tanken, eller vandtanken er ikke sat rigtigt i vandtankholderen. Påfyld vandtanken, og sæt den korrekt tilbage i vandtankholderen.
	Apparatet er muligvis ikke varmt nok til at producere damp. Det tager to minutter at varme op. Vent, indtil lysindikatoren for "strygejernets er klar" holder op med at blinke og lyser konstant. Tryk derefter på dampaktiveringsknappen for at starte dampstrygning.
	Du har muligvis ikke trykket på dampaktiveringsknappen. Tryk på dampaktiveringsknappen på strygejernets håndtag for at starte dampstrygningen.
	Funktionen til automatisk slukning er muligvis blevet aktiveret. Apparatet slukkes automatisk, når dampgeneratoren ikke har været i brug i 10 minutter. Tryk én gang på strygejernets tænd/sluk-knap for at genstarte apparatet. Det er klart til brug, når lysindikatoren for "strygejernets er klar" stopper med at blinke og lyser konstant.
Hvorfor larmer apparatet?	Det er normalt, at strygejernets afgiver en pumpende lyd. Når du hører periodisk støj, pumpes vandet fra vandtanken og ind i kedlen.
	Når du hører en længevarende pumpestøj, er Auto Calc Clean-processen i gang. Dette er normalt.

Spørgsmål	Svar
	Hvis pumpestøjen ikke stopper, skal du først kontrollere, at vandtanken er placeret korrekt i vandtankens holder. Hvis dette er tilfældet, men støjen fortsætter, skal du slukke for apparatet og kontakte Philips Kundecenter eller din Philips-forhandler.
	Den støj, du hører, kommer fra ventilatoren. Apparatet er udstyret med en ventilator, der løbende arbejder under brug. Denne ventilator optimerer apparatets ydelse og kan ikke slukkes.
Hvorfor er der vanddråber/våde pletter på strygebrættet?	Efter længere tids strygning dannes der kondens på indersiden af strygebrættet, hvilket skaber våde pletter på betrækket. Efter brug skal strygebrættet foldes ud i nogen tid, så det kan tørre.
Hvorfor kommer der vanddråber ud af strygejernnet?	Der akkumuleres vand på indersiden af dampslangen, og det kommer ud af strygejernnet som vanddråber i løbet af de første få sekunder af en strygning samt efter afbrydelse af strygningen.
Hvordan ved jeg, hvornår det er tid til at udskifte anti-kalk-patronen?	Anti-kalk-patronens granulat ændrer gradvist farve under brug. Når farven er ændret helt, er anti-kalk-patronen ikke længere aktiv og skal udskiftes. Når anti-kalk-patronen skal udskiftes, begynder det røde indikatorlys REPLACE CARTRIDGE at blinke, og systemet bipper.
Hvor kan jeg købe nye anti-kalk-patroner?	Du kan købe nye anti-kalk-patroner på <a href="http://www.philips.com/support">www.philips.com/support</a> .

## Einführung

Herzlichen Glückwunsch zum Kauf des Kleidungspflegesystems und willkommen bei Philips! Wir wünschen Ihnen viel Freude an diesem System. Registrieren Sie Ihren Kauf jetzt unter [www.philips.com/welcome](http://www.philips.com/welcome), und genießen Sie eine Reihe von Vorteilen, einschließlich voller Unterstützung für Ihr Produkt (inkl. Erinnerungserinnerungen), privilegiertem Zugang zu Informationen über neue Produkte, exklusiver Angebote und Rabatte sowie Teilnahme an besonderen Umfragen zu Neuerscheinungen.

## Allgemeine Beschreibung (Abb. 1)

- A** Bügelbrettbezug
- B** Ventilator
- C** Bügelbrettgriff
- D** Bügelbrett-Kipptaste
- E** Hebel zur Höheneinstellung
- F** Sicherungsgurt
- G** Bügeleisenfach
- H** Bügeleisen
- 1** Ein-/Ausschalter des Bügeleisens
- 2** Aufblastaste
- 3** Saugtaste
- 4** Bereitschaftsanzeige
- 5** Dampfauslöser
- 6** Bügelsohle
- I** Netzstecker
- J** Spülfach
- K** Anti-Kalk-Kartusche
- L** Wassertank
- M** Entriegelungstaste für den Wassertank
- N** Kontrollanzeige für das Ersetzen der Kartusche (REPLACE CARTRIDGE)
- O** Kontrollanzeige für automatischen Calc-Clean-Vorgang (AUTO CALC CLEAN)
- P** Systembetriebsanzeige
- Q** Aufbewahrungsfach für Anti-Kalk-Kartuschen
- R** Packung mit neuen Anti-Kalk-Kartuschen

## Wichtig

Lesen Sie diese Bedienungsanleitung vor dem Gebrauch des Geräts aufmerksam durch, und bewahren Sie sie für eine spätere Verwendung auf.

**Tipp:** Sie können die Bedienungsanleitung im Fach für Anti-Kalk-Kartuschen aufbewahren.

### Gefahr

- Tauchen Sie das Bügeleisen oder das Gerät niemals in Wasser.

### Warnhinweis

- Prüfen Sie, bevor Sie das Gerät in Betrieb nehmen, ob die Spannungsangabe auf dem Gerät mit der örtlichen Netzspannung übereinstimmt.

- Verwenden Sie das Gerät nicht, wenn der Netzstecker, das Netzkabel, der Verbindungsschlauch oder das Gerät selbst sichtbare Schäden aufweisen oder das Gerät heruntergefallen ist bzw. leckt.
- Wenn das Netzkabel oder der Verbindungsschlauch defekt oder beschädigt ist, darf es bzw. er nur von Philips, einem Philips Service-Center oder ähnlich qualifizierten Personen ausgetauscht werden, um Gefährdungen zu vermeiden.
- Lassen Sie das Gerät nicht unbeaufsichtigt, solange es mit dem Stromnetz verbunden ist.
- Dieses Gerät kann von Kindern ab 8 Jahren sowie Personen mit eingeschränkten physischen, sensorischen oder psychischen Fähigkeiten bzw. ohne Erfahrung oder Vorkenntnisse verwendet werden, sofern sie eine gründliche Anleitung zur sicheren Benutzung des Geräts erhalten haben, oder eine verantwortungsvolle Aufsicht gewährleistet ist. Voraussetzung ist auch eine ausreichende Aufklärung über die Risiken beim Gebrauch des Geräts.
- Erlauben Sie Kindern nicht, mit dem Gerät zu spielen.
- Halten Sie das Bügeleisen und das Netzkabel außerhalb der Reichweite von Kindern unter 8 Jahren, wenn das Gerät eingeschaltet ist oder abkühlt.
- Achten Sie darauf, dass das Netzkabel und der Verbindungsschlauch keinesfalls mit der heißen Bügelsohle in Kontakt kommen.
- Falls während des Gebrauchs aus dem Spülfach Dampf austritt, schalten Sie das Gerät ab und setzen Sie sich mit einem von Philips autorisierten Service-Center in Verbindung.

### **Achtung**

- Schließen Sie das Gerät nur an eine geerdete Steckdose an.
- Überprüfen Sie das Netzkabel und den Verbindungsschlauch regelmäßig auf mögliche Beschädigungen.
- Nehmen Sie den Bügelbrettbezug keinesfalls während des Bügelns oder unmittelbar danach ab. Lassen Sie das Gerät immer zuerst hinreichend abkühlen, bevor Sie den Bezug entfernen.
- Achten Sie darauf, dass Sie die heiße Bügelsohle nicht berühren, um Verbrennungen zu vermeiden.
- Nach dem Bügeln, zum Reinigen des Geräts und auch dann, wenn Sie das Gerät nur für kurze Zeit unbeaufsichtigt lassen, sollten Sie den Netzstecker aus der Steckdose ziehen.
- Verschieben Sie das Gerät nicht während des Gebrauchs.
- Verwenden Sie das Gerät nicht für nasse Stoffe.
- Das Gerät muss stets auf einer stabilen, ebenen und waagerechten Unterlage abgestellt und benutzt werden.
- Decken Sie das Gerät unmittelbar nach dem Gebrauch nicht mit einem Tuch, einer Decke oder einem ähnlichen Gegenstand ab.
- Transportieren Sie das Gerät immer in seiner Aufbewahrungsposition bei zusammengeklapptem Bügelbrett und ordnungsgemäß befestigtem Sicherungsgurt.
- Dieses Gerät ist nur für den Gebrauch im Haushalt vorgesehen. Setzen Sie es keinen Umwelteinflüssen (z. B. Regen, Sonne, Kälte) aus.



### Anti-Kalk-Kartusche

- Die Flüssigkeit in der Anti-Kalk-Kartusche ist nicht zum Trinken geeignet.



- Bewahren Sie die Anti-Kalk-Kartusche außerhalb der Reichweite von Kindern auf
- Verwenden Sie die Anti-Kalk-Kartusche nicht, wenn sie beschädigt ist.



- Entsorgen Sie die gebrauchte Anti-Kalk-Kartusche mit dem normalen Hausmüll am Ende ihrer Lebensdauer.

### Zu verwendende Wasserart

- Geben Sie weder Duftstoffe, Essig, Wäschesteife, Entkalkungsmittel, Bügelzusätze noch andere Chemikalien in den Wasserbehälter.
- Sie können normales Leitungswasser verwenden.

### Elektromagnetische Felder

Dieses Philips Gerät erfüllt sämtliche Normen bezüglich elektromagnetischer Felder (EMF). Nach aktuellen wissenschaftlichen Erkenntnissen ist das Gerät sicher im Gebrauch, sofern es ordnungsgemäß und entsprechend den Anweisungen in dieser Bedienungsanleitung gehandhabt wird.

### Bügeln

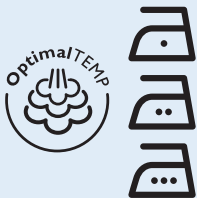

Das Dampfsystem des Philips Kleidungspflegesystems ermöglicht Ihnen, alle Arten bügelbarer Stoffe zu bügeln ohne die Bügeleisentemperatur oder die Dampfeinstellung anzupassen.

- Stoffe mit diesen Symbolen sind bügeleht, z. B. Leinen, Baumwolle, Polyester, Seide, Wolle, Viskose, Reyon.





- Stoffe mit diesem Symbol sind nicht bügelecht. Zu diesen Stoffen gehören Synthetikfasern wie zum Beispiel Lycra oder Elastan, Lycra-Mischgewebe und Polyolefine (z. B. Polypropylen), aber auch Kleidungsstücke mit Aufdruck.

**1** Stecken Sie den Netzstecker in eine geerdete Steckdose.

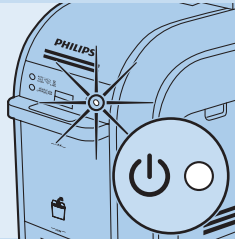

Die Systembetriebsanzeige leuchtet.

**2** Drücken Sie die Entriegelungstaste für den Wassertank, und nehmen Sie den Wassertank heraus.

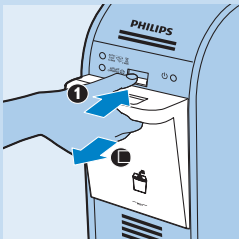

**3** Füllen Sie den Wassertank mit normalem Leitungswasser.

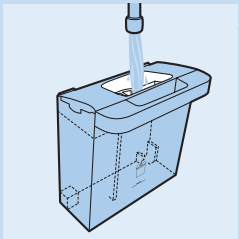

**4** Lösen Sie den Sicherungshebel, und bringen Sie das Bügelbrett in senkrechte Position.

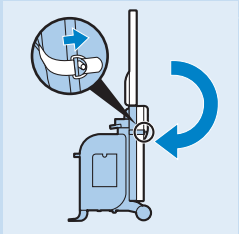

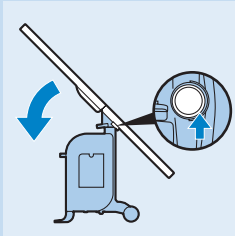

- 5 Drücken Sie die Bügelbrett-Kipptaste, und bringen Sie das Bügelbrett in waagerechte Position.
- 6 Stellen Sie das Bügelbrett auf die passende Höhe ein. Verwenden Sie dazu den Hebel zur Höheneinstellung.

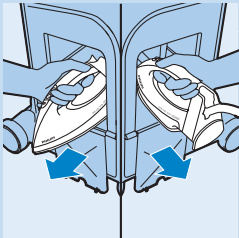

- 7 Nehmen Sie das Bügeleisen entweder von links oder von rechts aus seinem Fach.

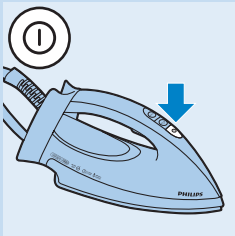

- 8 Drücken Sie den Ein-/Ausschalter des Bügeleisens, um das Dampfsystem zu aktivieren.
  - ▶ Die Bereitschaftsanzeige beginnt zu blinken.
  - ▶ Nach ungefähr 2 Minuten hört die Bereitschaftsanzeige auf zu blinken und leuchtet ununterbrochen, um anzuzeigen, dass das Dampf bügelssystem einsatzbereit ist.



- 9 Drücken Sie den Dampf auslöser, um mit dem Dampf bügeln zu beginnen.

Richten Sie den Dampfstoß niemals auf Personen!

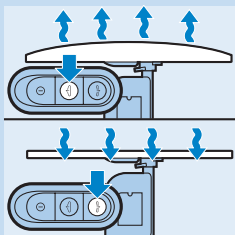

- 10 Wenn Sie die Aufblas- oder Saugfunktion des Bügelbretts verwenden möchten, drücken Sie entweder die Aufblas- oder die Saugtaste auf dem Bügeleisen.

*Hinweis: Der Aufblasmodus bietet ein Luftkissen, das verhindert, dass der Stoff glänzt und sich Nähte abdrücken.*

*Hinweis: Der Saugmodus hält die Kleidungsstücke flach und glatt auf dem Bügelbrett und sorgt für perfekte Hosenfalten.*

*Hinweis: Der Aufblas- oder Saugmodus kann nicht ausgeschaltet werden.*

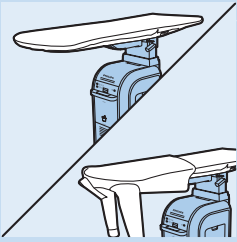

*Tipp:* Verwenden Sie das schulterförmige Ende des Bügelbretts, wenn Sie ein Hemd bügeln. Diese besondere Ausstattung ermöglicht leichtes Bügeln, ohne dass der Stoff viel bewegt werden muss.

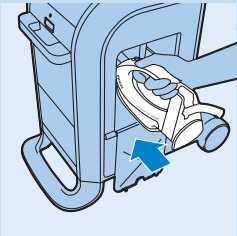

- 11** Sie können das heiße Bügeleisen direkt nach dem Abschalten im hitzebeständigen Aufbewahrungsfach abstellen.

### Dual Protect Anti-Kalk-System

Das Philips Kleidungspflegesystem ist mit einem Dual Protect Anti-Kalk-System ausgestattet, das einerseits alle möglichen Kalkablagerungen innerhalb des Systems verhindert und andererseits Kalkpartikel aus dem System entfernt. Das Dual Protect Anti-Kalk-System besteht aus einer Anti-Kalk-Kartusche und einem automatischen Calc-Clean-Vorgang.

### Ersetzen der Anti-Kalk-Kartusche

Die Anti-Kalk-Kartusche verhindert Kalkablagerungen im Dampfsystem. Während des Gebrauchs wechseln die Körnchen der Anti-Kalk-Kartusche die Farbe. Wenn die Körnchen vollständig die Farbe gewechselt haben, müssen Sie die Anti-Kalk-Kartusche ersetzen. Die rote Anzeige REPLACE CARTRIDGE beginnt zu blinken, und es erklingen Pieptöne, die anzeigen, dass die Anti-Kalk-Kartusche ausgetauscht werden muss. Wenn Sie die gebrauchte Anti-Kalk-Kartusche nicht ersetzen, hört die Anzeige REPLACE CARTRIDGE schließlich auf zu blinken, und das Gerät hört auf zu piepen. Das Dual Protect Anti-Kalk-System schaltet das Gerät automatisch aus, und es kann nicht erneut eingeschaltet werden, bis die Anti-Kalk-Kartusche ersetzt wurde.

Die Flüssigkeit in der Anti-Kalk-Kartusche ist nicht zum Trinken geeignet.

Bewahren Sie die Anti-Kalk-Kartusche außerhalb der Reichweite von Kindern auf.





Entsorgen Sie die gebrauchte Anti-Kalk-Kartusche mit dem normalen Hausmüll am Ende ihrer Lebensdauer.

### Ersetzen der Anti-Kalk-Kartusche

- 1 Drücken Sie die Entriegelungstaste für den Wassertank, und nehmen Sie den Wassertank heraus.

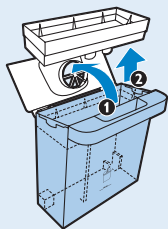

- 2 Öffnen Sie den Deckel des Wassertanks (1), und entfernen Sie die Abdeckung des Wassertanks (2).

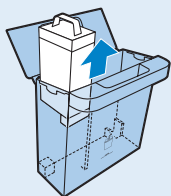

- 3 Nehmen Sie die Anti-Kalk-Kartusche aus dem Wassertank, und entsorgen Sie sie.

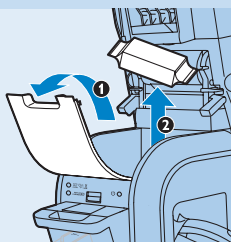

- 4 Öffnen Sie den Deckel des Aufbewahrungsfachs für Anti-Kalk-Kartuschen (1), und nehmen Sie die Anti-Kalk-Kartusche (2) heraus.

*Hinweis: Sie können neue Anti-Kalk-Kartuschen im Anti-Kalk-Fach aufbewahren.*

*Hinweis: Um die Lebensdauer der Anti-Kalk-Kartusche zu maximieren, lassen Sie sie eingepackt, bis Sie sie verwenden.*

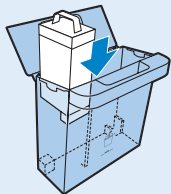

- 5 Entfernen Sie die Verpackung, und setzen Sie die neue Anti-Kalk-Kartusche in den Wassertank ein.

**Hinweis: Um weitere Anti-Kalk-Kartuschen zu kaufen, gehen Sie auf [www.philips.com/support](http://www.philips.com/support).**

## Automatische Calc-Clean-Funktion

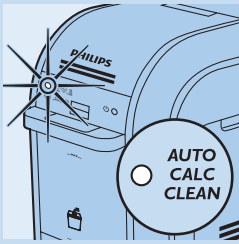

*Hinweis: Der automatische Calc-Clean-Vorgang wird automatisch aktiviert, wenn Sie das Bügeleisen zum ersten Mal verwenden, nachdem Sie die Anti-Kalk-Kartusche ersetzt haben.*

Das Gerät kann nicht während des automatischen Calc-Clean-Vorgang verwendet werden. Unterbrechen Sie den automatischen Calc-Clean-Vorgang nicht. Andernfalls beginnt der Vorgang erneut.

- 1 Wenn der automatische Calc-Clean-Vorgang aktiviert ist, blinkt die Anzeige für den automatischen Calc-Clean-Vorgang blau, und das Gerät gibt ein akustisches Signal ab.
  - ▶ Dieser Vorgang dauert ca. 3 Minuten.
  - ▶ Während dieses Vorgangs ist es normal, dass das System Pump- und Klickgeräusche verursacht.
- 2 Nach ca. 3 Minuten wird das ausgespülte Wasser in das Spülfach unten gespült. Das akustische Signal ertönt schneller, und am Spülfach blinkt die Anzeige rot.

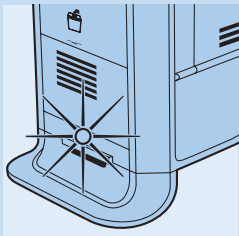

- 3 Ziehen Sie das Spülfach heraus.

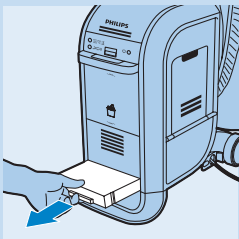

- 4 Gießen Sie das Wasser über dem Spülbecken aus.

Das Spülfach läuft über, wenn Sie es nicht vor dem nächsten automatischen Calc-Clean-Vorgang entleeren.

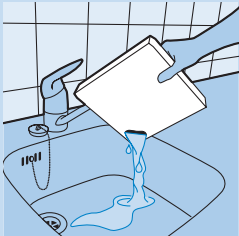

- 5 Schieben Sie das Spülfach zurück ins Gerät.
  - ▶ Das Gerät hört auf zu piepen, und die rote Anzeige erlischt.

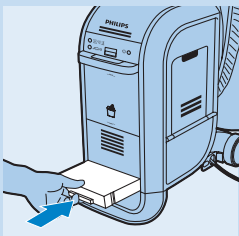

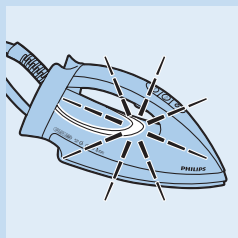

- 6 Die Bereitschaftsanzeige beginnt zu blinken und zeigt damit an, dass das Gerät aufgeheizt wird.
- Nach ungefähr 2 Minuten hört das Bügeleisen auf zu blinken und zeigt damit an, dass das Gerät wieder einsatzbereit ist.

### Automatische Abschaltung

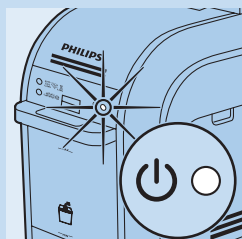

- Dieses Gerät ist mit einer Abschaltautomatik ausgestattet. Wenn der Dampfauslöser mehr als 10 Minuten nicht verwendet wird, schaltet sich das Gerät automatisch ab und geht in den Standby-Modus. Sie hören ein paar Pieptöne, und die Bereitschaftsanzeige erlischt.

- 1 Um die Abschaltautomatik zu deaktivieren, drücken Sie den Ein-/Ausschalter des Bügeleisens einmal.

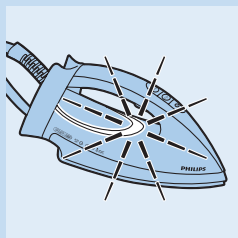

- Die Bereitschaftsanzeige blinkt und zeigt damit an, dass das Gerät aufgeheizt wird.
- 2 Warten Sie, bis die Anzeige aufhört zu blinken. Wenn die Bereitschaftsanzeige ununterbrochen aufleuchtet, ist das Gerät wieder einsatzbereit.

### Aufbewahrung

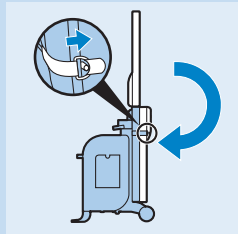

- 1 Klappen Sie das Bügelbrett in seine aufrechte Position, und befestigen Sie es mithilfe des Sicherungsgurts.

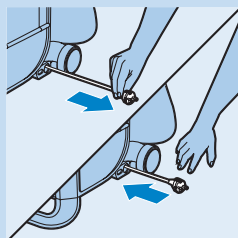

- 2 Zum Aufrollen des Netzkabels ziehen Sie kurz daran, und lassen Sie es anschließend wieder los. Das Kabel wickelt sich automatisch auf.



- 3** Nun können Sie das Gerät einfach am Griff des Bügelbretts halten und an seinen Platz stellen.

## Umwelt



- Werfen Sie das Gerät am Ende der Lebensdauer nicht in den normalen Hausmüll. Bringen Sie es zum Recycling zu einer offiziellen Sammelstelle. Auf diese Weise helfen Sie, die Umwelt zu schonen.

## Garantie

Philips Consumer Lifestyle gewährt für das Philips Kleidungspflegesystem eine Garantie für eine Dauer von zwei Jahren ab Kaufdatum. Wenn ein Defekt aufgrund von fehlerhaften Materialien oder Herstellungsfehler innerhalb dieser zweijährigen Garantiezeit auftritt, repariert oder ersetzt Philips Consumer Lifestyle das Produkt auf eigene Kosten. Philips Consumer Lifestyle übernimmt die Kosten für Reparatur oder Austausch nur dann, wenn eindeutiger Beweis vorliegt, zum Beispiel mittels einer Quittung, dass das Datum der Inanspruchnahme der Serviceleistung innerhalb der Garantiezeit liegt.

### Garantieeinschränkungen

- Die Garantie deckt keine Produkte bzw. Produktteile ab, die einem normalen Verschleiß unterliegen oder die von ihrer Beschaffenheit aus als Verschleißteile angesehen werden können, wie zum Beispiel Anti-Kalk-Kartuschen und Bügelbrettbezüge.
- Bei unsachgemäßem Gebrauch oder Verwendung für halbprofessionelle oder professionelle Zwecke oder bei Nichtbeachtung der Anweisungen in dieser Bedienungsanleitung erlischt die Garantie. In diesem Fall lehnt Philips die Haftung für jegliche entstandenen Schäden ab.
- Die Garantie gilt nicht für Schäden, die durch unsachgemäßen Gebrauch oder mangelhafte Wartung entstanden sind, oder die aufgrund von Veränderungen oder Reparaturen am Produkt durch nicht von Philips Consumer Lifestyle autorisierte Personen verursacht wurden.

**Hinweis:** Diese Garantieeinschränkungen haben keinen Einfluss auf Ihre gesetzlich festgelegten Rechte.

### Premium-Service

Wir möchten sichergehen, dass Sie mit Ihrem Philips Kleidungspflegesystem stets zufrieden sind. Wir bitten Sie, Ihren Kauf unter [www.philips.com/welcome](http://www.philips.com/welcome) zu registrieren, damit wir mit Ihnen in Kontakt bleiben und Ihnen Wartungserinnerungen zusenden können.

Um neue Anti-Kalk-Kartuschen zu kaufen, besuchen Sie die folgende Website:

- Deutschland: <http://shop.philips.de>

Wenn Sie Fragen zu Ihrem Kleidungspflegesystem haben, z. B. bezüglich Verwendung, Wartung oder Entkalken des Geräts, besuchen Sie [www.philips.com/support](http://www.philips.com/support), oder rufen Sie die kostenfreie Philips Hotline in Ihrem Land an. Die Telefonnummer lautet:

- Deutschland: 0800 000 7520 (kostenlos)

- Österreich: 0800 180 016 (kostenlos)

- Schweiz: 0800 002 050 (kostenlos)

Wir haben uns bei Entwicklung, Design und Test dieses hochwertigen Geräts um höchste Qualitätsstandards bemüht. Sollte es einmal vorkommen, dass Ihr Kleidungspflegesystem repariert werden muss,

rufen Sie die kostenfreie Philips Hotline in Ihrem Land an. Dort wird man sich bemühen, die Reparatur so schnell und reibungslos wie möglich durchzuführen. So besteht zum Beispiel die Möglichkeit eines Kurierdienstes, der Ihr Kleidungspflegesystem abholt und es nach der Reparatur zurückbringt. Auf Wunsch können Sie auch ein Kleidungspflegesystem oder ein Dampfbügeleisen ausleihen, damit Sie in der Zwischenzeit weiterbügeln können.

Wir haben uns bei Entwicklung, Design und Test dieses hochwertigen Geräts um höchste Qualitätsstandards bemüht. Sollte es einmal vorkommen, dass Ihr Kleidungspflegesystem repariert werden muss,

rufen Sie die kostenfreie Philips Hotline in Ihrem Land an. Dort wird man sich bemühen, die Reparatur so schnell und reibungslos wie möglich durchzuführen. So besteht zum Beispiel die Möglichkeit eines Kurierdienstes, der Ihr Kleidungspflegesystem abholt und es nach der Reparatur zurückbringt. Auf Wunsch können Sie auch ein Kleidungspflegesystem oder ein Dampfbügeleisen ausleihen, damit Sie in der Zwischenzeit weiterbügeln können.

### Häufig gestellte Fragen

Dieses Kapitel enthält die am häufigsten zu diesem Gerät gestellten Fragen. Sollten Sie hier keine Antwort auf Ihre Frage finden, wenden Sie sich bitte an das Philips Service-Center in Ihrem Land.

#### Frage

#### Antwort

Warum gibt das Gerät ein akustisches Signal ab und blinkt die Anzeige konstant?

Wenn die rote Anzeige REPLACE CARTRIDGE aufblinkt, hat die Anti-Kalk-Kartusche ihre Wirksamkeit verloren und muss ersetzt werden. Wenn Sie die gebrauchte Anti-Kalk-Kartusche nicht ersetzen, hört die rote Anzeige REPLACE CARTRIDGE auf zu blinken, und das Gerät hört auf zu piepen. Das Dual Protect Anti-Kalk-System schaltet das Gerät automatisch aus, und es kann nicht wieder eingeschaltet werden, bis die Anti-Kalk-Kartusche ersetzt worden ist.

Wenn die blaue Anzeige AUTO CALC CLEAN blinkt, führt das System den automatischen Calc-Clean-Vorgang aus.

Wenn die rote Anzeige auf dem Wassertank blinkt, gibt es nicht genug Wasser, oder der Wassertank wurde nicht ordnungsgemäß ins Wassertankfach eingesetzt. Füllen Sie den Wassertank, und stellen Sie ihn ordnungsgemäß ins Wassertankfach zurück.

Wenn die rote Anzeige auf dem Spülfach blinkt, ist der automatische Calc-Clean-Vorgang beendet. Entleeren Sie das Spülfach, und setzen Sie es wieder ein, bevor Sie das Bügeleisen wieder einschalten.



Frage	Antwort
Warum bleibt das Bügeleisen kalt?	Das Bügeleisen ist nicht eingeschaltet. Drücken Sie den Ein-/Ausschalter des Bügeleisens.
	Der automatische Calc-Clean-Vorgang könnte gerade im Gange sein. Warten Sie, bis der automatische Calc-Clean-Vorgang beendet ist, und schalten Sie dann das Gerät wieder ein.
	Die Abschaltautomatik dürfte aktiviert worden sein. Das Gerät wird automatisch ausgeschaltet, wenn das Dampfsystem 10 Minuten lang nicht verwendet worden ist. Drücken Sie den Ein-/Ausschalter des Bügeleisens einmal, um das Gerät wieder zu starten. Es ist einsatzbereit, wenn die Bereitschaftsanzeige aufhört zu blinken und dauerhaft leuchtet.
Weshalb erzeugt das Bügeleisen keinen Dampf?	Möglicherweise ist nicht genügend Wasser im Wassertank oder der Tank wurde nicht richtig in sein Fach eingesetzt. Füllen Sie den Wassertank, und setzen Sie ihn wieder richtig in das Wassertankfach ein.
	Möglicherweise ist das Gerät nicht heiß genug, um Dampf zu erzeugen. Die Aufheizphase dauert zwei Minuten. Warten Sie, bis die Bereitschaftsanzeige auf dem Bügeleisen nicht mehr blinkt, sondern konstant leuchtet. Drücken Sie dann die Dampftaste, um mit dem Dampf bügeln zu beginnen.
	Möglicherweise haben Sie die Dampftaste nicht gedrückt. Drücken Sie die Dampftaste am Griff des Bügeleisens, um mit dem Dampf bügeln zu beginnen.
	Die Abschaltautomatik dürfte aktiviert worden sein. Das Gerät wird automatisch ausgeschaltet, wenn das Dampfsystem 10 Minuten lang nicht verwendet worden ist. Drücken Sie den Ein-/Ausschalter des Bügeleisens einmal, um das Gerät wieder zu starten. Es ist einsatzbereit, wenn die Bereitschaftsanzeige aufhört zu blinken und dauerhaft leuchtet.
Warum macht das Gerät Geräusche?	Es ist normal, ein Pumpgeräusch zu hören. Wenn Sie kurzzeitig ein Geräusch hören, wird Wasser zeitweise vom Wassertank in den Boiler gepumpt.
	Wenn Sie ein langes Pumpgeräusch hören, ist der automatische Calc-Clean-Vorgang im Gange. Dies ist normal.
	Wenn die Pumpgeräusche nicht aufhören, prüfen Sie zuerst, ob der Wassertank ordnungsgemäß ins Wassertankfach eingesetzt wurde. Wenn dies der Fall ist, aber die Geräusche nicht aufhören, schalten Sie das Gerät aus, und kontaktieren Sie das Philips Service-Center oder Ihren Philips Händler.
	Das Geräusch, das Sie hören, könnte der Ton des Lüfters sein. Das Gerät ist mit einem Lüfter, der ununterbrochen während des Gebrauchs läuft, ausgestattet. Dieser Lüfter optimiert die Leistung des Geräts und kann nicht ausgeschaltet werden.
Warum sind auf dem Bügelbrett Wassertropfen/nasse Stellen?	Nach langem Bügeln kondensiert Dampf innerhalb des Bügelbretts, was feuchte Stellen auf dem Bezug verursacht. Lassen Sie nach Gebrauch das Bügelbrett eine Zeit lang ausgeklappt, damit es trocknen kann.
Warum treten aus dem Bügeleisen Wassertropfen aus?	Wasser sammelt sich innerhalb des Verbindungsschlauchs des Bügeleisens, und dieses Wasser tritt aus dem Bügeleisen als Wassertropfen während der ersten Sekunden nach dem Beginn des Dampf bügelns und nach einer Unterbrechung während des Bügelns aus.

## Frage

## Antwort

Wie weiß ich, dass ich die Anti-Kalk-Kartusche ersetzen muss?

Die Anti-Kalk-Kartusche enthält Körnchen, die während des Gebrauchs allmählich die Farbe wechseln. Wenn sich die Farbe vollständig geändert hat, ist die Anti-Kalk-Kartusche nicht mehr wirkungsvoll und muss ausgetauscht werden. Wenn die Anti-Kalk-Kartusche ersetzt werden muss, beginnt die Anzeige REPLACE CARTRIDGE zu blinken, und das System piept.

Wo kann ich neue Anti-Kalk-Kartuschen kaufen?

Um neue Anti-Kalk-Kartuschen zu kaufen, gehen Sie auf [www.philips.com/support](http://www.philips.com/support).

## Εισαγωγή

Συγχαρητήρια για την αγορά του συστήματος Wardrobe Care και καλώς ήρθατε στη Philips! Ελπίζουμε να απολαύσετε τη χρήση αυτού του συστήματος.

Καταχωρήστε τώρα το προϊόν που αγοράσατε στην ιστοσελίδα [www.philips.com/welcome](http://www.philips.com/welcome) και απολαύστε πλεονεκτήματα όπως: πλήρης υποστήριξη για το προϊόν σας (συμπεριλαμβανομένων υπενθυμίσεων συντήρησης), προνομιακή πρόσβαση σε πληροφορίες σχετικά με καινούρια προϊόντα, αποκλειστικές προσφορές και εκπτώσεις, και συμμετοχή σε ειδικές έρευνες για νέες κυκλοφορίες.

## Γενική περιγραφή (Εικ. 1)

- A** Κάλυμμα σιδερώστρας
- B** Ανεμιστήρας
- C** Λαβή σιδερώστρας
- D** Κουμπί αναδίπλωσης σιδερώστρας
- E** Μοχλός ρύθμισης ύψους
- F** Λουράκι κλειδώματος
- G** Θήκη για σίδηρο
- H** Σίδηρο
- 1** Κουμπί λειτουργίας σίδηρου
- 2** Κουμπί εξαγωγής αέρα
- 3** Κουμπί απορρόφησης αέρα
- 4** Λυχνία "ετοιμότητας σίδηρου"
- 5** Σκανδάλη ατμού
- 6** Πλάκα
- I** Φις
- J** Δίσκος συλλογής νερού
- K** Φίλτρο προστασίας από τα άλατα
- L** Δεξαμενή νερού
- M** Κουμπί απασφάλισης δεξαμενής νερού
- N** Λυχνία ΑΝΤΙΚΑΤΑΣΤΑΣΗΣ ΦΙΛΤΡΟΥ
- O** Λυχνία ΑΥΤΟΜΑΤΟΥ ΚΑΘΑΡΙΣΜΟΥ ΑΛΑΤΩΝ
- P** Λυχνία λειτουργίας συστήματος
- Q** Χώρος φύλαξης φίλτρου προστασίας από τα άλατα
- R** Πακέτο ανταλλακτικών φίλτρων προστασίας από τα άλατα

## Σημαντικό

Διαβάστε προσεκτικά το παρόν εγχειρίδιο χρήσης προτού χρησιμοποιήσετε τη συσκευή και κρατήστε το για μελλοντική αναφορά.

**Συμβουλή:** Μπορείτε να τοποθετήσετε το εγχειρίδιο χρήσης στο χώρο φύλαξης του φίλτρου προστασίας από τα άλατα.

### Κίνδυνος

- Μην βυθίζετε ποτέ το σίδηρο ή τη συσκευή σε νερό.

### Προειδοποίηση

- Ελέγξτε εάν η τάση που αναγράφεται στη συσκευή αντιστοιχεί στην τοπική τάση ρεύματος προτού συνδέσετε τη συσκευή.
- Μην χρησιμοποιείτε τη συσκευή εάν το φις, το καλώδιο, ο σωλήνας τροφοδοσίας ή η ίδια η συσκευή παρουσιάζει ορατή φθορά, ή εάν η συσκευή έχει πέσει κάτω ή έχει διαρροή.

- Εάν το καλώδιο ή ο σωλήνας τροφοδοσίας της συσκευής υποστεί φθορά, θα πρέπει να απευθυνθείτε σε κάποιο εξουσιοδοτημένο κέντρο σέρβις της Philips, ή σε κάποιο εξίσου εξειδικευμένο άτομο, για να το αντικαταστήσετε, προς αποφυγή κινδύνου.
- Μην αφήνετε ποτέ τη συσκευή χωρίς επίβλεψη όταν είναι συνδεδεμένη στο ρεύμα.
- Αυτή η συσκευή μπορεί να χρησιμοποιηθεί από παιδιά 8 ετών και άνω και από άτομα με μειωμένες σωματικές, αισθητήριες ή διανοητικές ικανότητες ή άτομα χωρίς σχετική εμπειρία και γνώση, εφόσον έχουν λάβει οδηγίες για ασφαλή χρήση της συσκευής ή τη χρησιμοποιούν υπό επίτηρηση και έχουν επίγνωση των κινδύνων που ενέχονται.
- Μην αφήνετε τα παιδιά να παίζουν με τη συσκευή.
- Κρατήστε το σίδερο και το καλώδιό του μακριά από παιδιά 8 ετών και κάτω, όταν η συσκευή είναι ενεργοποιημένη ή την έχετε αφήσει να κρυώσει.
- Μην αφήνετε ποτέ το καλώδιο και το σωλήνα τροφοδοσίας να έρθουν σε επαφή με τη ζεστή πλάκα του σιδήρου.
- Εάν διαφύγει ατμός από το δίσκο συλλογής νερού κατά τη χρήση, απενεργοποιήστε τη συσκευή και επικοινωνήστε με ένα εξουσιοδοτημένο κέντρο σέρβις της Philips.

### Προσοχή

- Συνδέετε τη συσκευή μόνο σε πρίζα με γείωση.
- Ελέγχετε τακτικά το καλώδιο και το σωλήνα τροφοδοσίας για πιθανή φθορά.
- Μην αφαιρείτε ποτέ το κάλυμμα της σιδερώστρας κατά τη διάρκεια του σιδερώματος ή αμέσως μετά τη χρήση. Αφήνετε πάντα τη συσκευή να κρυώσει επαρκώς προτού αφαιρέσετε το κάλυμμα.
- Η πλάκα του σιδήρου μπορεί να φτάσει σε εξαιρετικά υψηλή θερμοκρασία και ενδέχεται να σας προκαλέσει εγκαύματα εάν την αγγίξετε.
- Όταν τελειώνετε το σιδέρωμα, όταν καθαρίζετε τη συσκευή και όταν αφήνετε τη συσκευή έστω και για λίγο, μην παραλείπετε να αποσυνδέετε το φις από την πρίζα.
- Μην μετακινείτε τη συσκευή κατά τη χρήση.
- Μην χρησιμοποιείτε τη συσκευή με πολύ υγρά υφάσματα.
- Τοποθετείτε και χρησιμοποιείτε πάντα τη συσκευή σε σταθερή, επίπεδη και οριζόντια επιφάνεια.
- Μην καλύπτετε τη συσκευή με ύφασμα, σεντόνι ή οποιοδήποτε άλλο κάλυμμα αμέσως μετά τη χρήση.
- Μεταφέρετε πάντα τη συσκευή σε θέση αποθήκευσης με τη σιδερώστρα διπλωμένη και το λουράκι κλειδώματος κατάλληλα ασφαλισμένο.
- Αυτή η συσκευή προορίζεται αποκλειστικά για οικιακή χρήση. Μην εκθέτετε τη συσκευή στις ατμοσφαιρικούς παράγοντες (π.χ. βροχή, ήλιο, κρύο).

### Φίλτρο προστασίας από τα άλατα

- Το υγρό στο φίλτρο προστασίας από τα άλατα δεν είναι πόσιμο.



- Κρατήστε το φίλτρο προστασίας από τα άλατα μακριά από παιδιά.
- Μην χρησιμοποιείτε το φίλτρο προστασίας από τα άλατα εάν έχει υποστεί φθορά.



- Πετάξτε το χρησιμοποιημένο φίλτρο προστασίας από τα άλατα μαζί με τα υπόλοιπα οικιακά απορρίμματα μετά το τέλος της ζωής του.



### Τύπος νερού προς χρήση

- Μην βάζετε άρωμα, ξύδι, κόλλα κολλαρίσματος, ουσίες αφαλάτωσης, υγρά σιδερώματος ή άλλα χημικά μέσα στη δεξαμενή νερού.
- Μπορείτε να χρησιμοποιήσετε κανονικό νερό βρύσης.

### Ηλεκτρομαγνητικά Πεδία (EMF)

Η συγκεκριμένη συσκευή της Philips συμμορφώνεται με όλα τα πρότυπα που αφορούν τα ηλεκτρομαγνητικά πεδία (EMF). Εάν γίνει σωστός χειρισμός και σύμφωνα με τις οδηγίες του παρόντος εγχειριδίου χρήσης, η συσκευή είναι ασφαλής στη χρήση βάσει των επιστημονικών αποδείξεων που είναι διαθέσιμες μέχρι σήμερα.

### Σιδέρωμα

Η γεννήτρια ατμού του συστήματος Wardrobe Care της Philips σας επιτρέπει να σιδερώνετε όλα τα υφάσματα που σιδερώνονται χωρίς να προσαρμόζετε τη θερμοκρασία του σίδερου ή τη ρύθμιση ατμού.

- Τα υφάσματα με αυτά τα σύμβολα σιδερώνονται, όπως για παράδειγμα λινά, βαμβακερά, πολυέστερ, μεταξωτά, μάλλινα, βισκόζ, ρεγιόν.

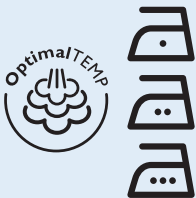



- Τα υφάσματα με αυτό το σύμβολο δεν σιδερώνονται. Πρόκειται για συνθετικά υφάσματα, όπως spandex (ή ελαστάν), μεικτά (με σπάντεξ) υφάσματα και υφάσματα από πολυολεφίνη (π.χ. πολυπροπυλένιο). Επίσης, δεν σιδερώνονται τα ρούχα με στάμπες.

**1** Συνδέστε το φως σε πρίζα με γείωση.

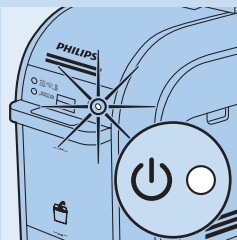

▶ Ανάβει η λυχνία λειτουργίας.

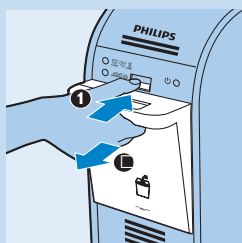

**2** Πατήστε το κουμπί απασφάλισης δεξαμενής νερού και αφαιρέστε τη δεξαμενή νερού.

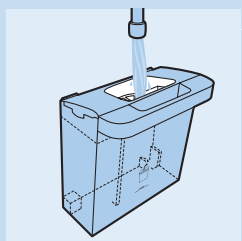

**3** Γεμίστε τη δεξαμενή νερού με νερό βρύσης.

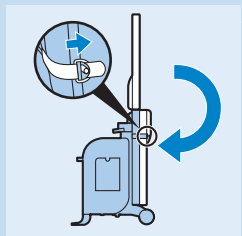

**4** Απασφαλίστε το λουράκι κλειδώματος και ξεδιπλώστε τη σιδερώστρα σε κάθετη θέση.

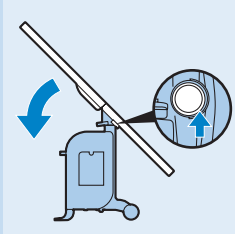

**5** Πατήστε το κουμπί αναδίπλωσης σιδερώστρας και φέρτε τη σιδερώστρα σε οριζόντια θέση.

**6** Ρυθμίστε τη σιδερώστρα στο κατάλληλο ύψος με το μοχλό ρύθμισης ύψους.

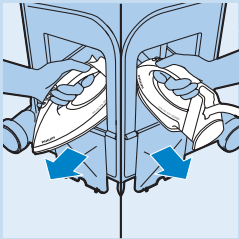

**7** Βγάλτε το σίδερο από τη θήκη, είτε από την αριστερή είτε από τη δεξιά πλευρά.

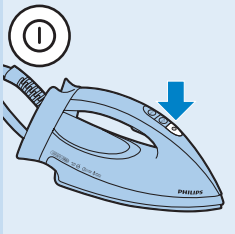

**8** Πατήστε το κουμπί λειτουργίας του σίδερου για να ενεργοποιήσετε τη γεννήτρια ατμού.

- ▶ Η λυχνία “ετοιμότητας σίδερου” αρχίζει να αναβοσβήνει.
- ▶ Μετά από περίπου 2 λεπτά, η λυχνία “ετοιμότητας σίδερου” σταματάει να αναβοσβήνει και παραμένει σταθερά αναμμένη ως ένδειξη ότι η γεννήτρια ατμού είναι έτοιμη για χρήση.



**9** Πιέστε τη σκανδάλη ατμού για να αρχίσετε το σιδέρωμα με ατμό.

Μην κατευθύνετε ποτέ τον ατμό προς ανθρώπους.

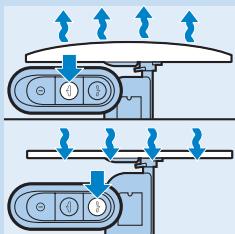

**10** Εάν επιθυμείτε να σιδερώσετε χρησιμοποιώντας τη λειτουργία εξαγωγής αέρα ή τη λειτουργία απορρόφησης αέρα της σιδερώστρας, πατήστε το κουμπί εξαγωγής αέρα ή το κουμπί απορρόφησης αέρα του σίδερου.

*Σημείωση: Η λειτουργία εξαγωγής αέρα παρέχει ένα προστατευτικό στρώμα αέρα, το οποίο αποτρέπει τη δημιουργία γυαλάδων και σημαδιών από τις ραφές κατά το σιδέρωμα.*

*Σημείωση: Η λειτουργία απορρόφησης αέρα διατηρεί το ρούχο επίπεδο και στη θέση του στη σιδερώστρα, και σας βοηθάει να επιτυγχάνετε άψογες τσακίσεις στα παντελόνια.*

*Σημείωση: Η λειτουργία εξαγωγής αέρα και η λειτουργία απορρόφησης αέρα δεν απενεργοποιούνται.*

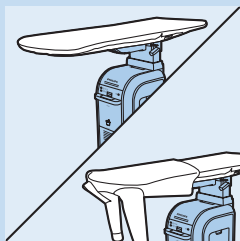

**Συμβουλή:** Χρησιμοποιείτε τη στρογγυλεμένη άκρη της σιδερώστρας όταν σιδερώνετε πουκάμισα. Αυτό το ειδικά σχεδιασμένο χαρακτηριστικό σας επιτρέπει να σιδερώνετε γρήγορα και εύκολα.

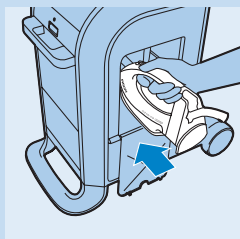

- 11** Μπορείτε να φυλάξετε το ζεστό σίδερο στην αντιθερμική θήκη, αφού προηγουμένως το θέσετε εκτός λειτουργίας.

### Διπλό σύστημα προστασίας από τα άλατα

Το σύστημα Wardrobe Care της Philips είναι εφοδιασμένο με ένα διπλό σύστημα προστασίας από τα άλατα, το οποίο αποτρέπει κάθε πιθανή συσσώρευση αλάτων στο εσωτερικό του συστήματος και, συγχρόνως, αφαιρεί τα άλατα από το σύστημα. Το διπλό σύστημα προστασίας από τα άλατα περιλαμβάνει το φίλτρο προστασίας από τα άλατα και τη διαδικασία αυτόματου καθαρισμού αλάτων.

### Αντικατάσταση φίλτρου προστασίας από τα άλατα

Το φίλτρο προστασίας από τα άλατα αποτρέπει τη συσσώρευση αλάτων στη γεννήτρια ατμού.

Κατά τη χρήση, οι κόκκοι του φίλτρου προστασίας από τα άλατα αλλάζουν χρώμα. Όταν οι κόκκοι αλλάξουν τελείως χρώμα, πρέπει να αντικαταστήσετε το φίλτρο. Η κόκκινη λυχνία ΑΝΤΙΚΑΤΑΣΤΑΣΗΣ ΦΙΛΤΡΟΥ αρχίζει να αναβοσβήνει και ακούγεται ηχητικό σήμα ("μπιπ"), ως ένδειξη ότι το φίλτρο προστασίας από τα άλατα πρέπει να αντικατασταθεί. Εάν δεν αντικαταστήσετε το χρησιμοποιημένο φίλτρο προστασίας από τα άλατα, η λυχνία ΑΝΤΙΚΑΤΑΣΤΑΣΗΣ ΦΙΛΤΡΟΥ σταματάει να αναβοσβήνει και διακόπτεται η εκπομπή ηχητικού σήματος από τη συσκευή. Το διπλό σύστημα προστασίας από τα άλατα απενεργοποιεί αυτόματα τη συσκευή, η οποία δεν ενεργοποιείται ξανά έως ότου αντικατασταθεί το φίλτρο προστασίας από τα άλατα.

**Το υγρό στο φίλτρο προστασίας από τα άλατα δεν είναι πόσιμο.**







Κρατήστε το φίλτρο προστασίας από τα άλατα μακριά από παιδιά.



Πετάξτε το χρησιμοποιημένο φίλτρο προστασίας από τα άλατα μαζί με τα υπόλοιπα οικιακά απορρίμματα μετά το τέλος της ζωής του.

### Αντικατάσταση του φίλτρου προστασίας από τα άλατα

**1** Πατήστε το κουμπί απασφάλισης δεξαμενής νερού και αφαιρέστε τη δεξαμενή νερού.

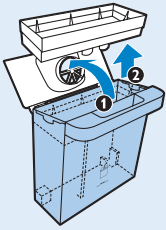

**2** Ανοίξτε το καπάκι της δεξαμενής νερού (1) και αφαιρέστε το κάλυμμα της δεξαμενής νερού (2).

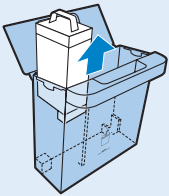

**3** Αφαιρέστε το φίλτρο προστασίας από τα άλατα από τη δεξαμενή νερού και πετάξτε το.

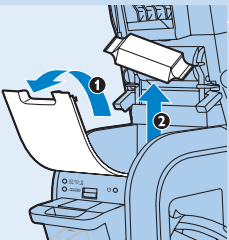

**4** Ανοίξτε το καπάκι της θήκης φύλαξης του φίλτρου προστασίας από τα άλατα (1) και αφαιρέστε το φίλτρο προστασίας από τα άλατα (2).

*Σημείωση: Μπορείτε να τοποθετήσετε τα ανταλλακτικά φίλτρα προστασίας από τα άλατα στη θήκη φύλαξης του φίλτρου προστασίας από τα άλατα.*

*Σημείωση: Για να μεγιστοποιήσετε τη διάρκεια ζωής του φίλτρου προστασίας από τα άλατα, μην αφαιρείτε τη συσκευασία έως ότου το χρησιμοποιήσετε.*

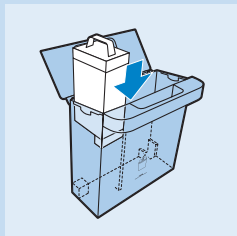

- 5** Αφαιρέστε τη συσκευασία και τοποθετήστε το καινούριο φίλτρο προστασίας από τα άλατα στη δεξαμενή νερού.

**Σημείωση:** Για να αγοράσετε περισσότερα ανταλλακτικά φίλτρα προστασίας από τα άλατα, επισκεφθείτε τη διεύθυνση [www.philips.com/support](http://www.philips.com/support).

### Αυτόματο σύστημα καθαρισμού αλάτων Calc Clean

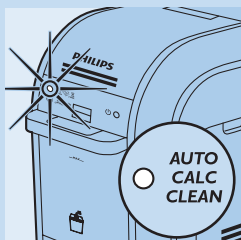

**Σημείωση:** Η διαδικασία αυτόματου καθαρισμού αλάτων ενεργοποιείται αυτόματα την πρώτη φορά που χρησιμοποιείτε το σίδερο αφού έχετε αντικαταστήσει το φίλτρο προστασίας από τα άλατα.

Μην χρησιμοποιείτε τη συσκευή κατά τη διάρκεια της διαδικασίας αυτόματου καθαρισμού αλάτων. Εάν διακόψετε τη διαδικασία αυτόματου καθαρισμού αλάτων, η διαδικασία θα ξεκινήσει από την αρχή.

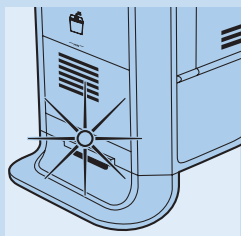

- 1** Όταν η διαδικασία αυτόματου καθαρισμού αλάτων βρίσκεται σε εξέλιξη, η μπλε λυχνία ΑΥΤΟΜΑΤΟΥ ΚΑΘΑΡΙΣΜΟΥ ΑΛΑΤΩΝ αναβοσβήνει και η συσκευή εκπέμπει ηχητικό σήμα.
- ▶ Αυτή η διαδικασία διαρκεί περίπου 3 λεπτά.
  - ▶ Κατά τη διάρκεια αυτής της διαδικασίας, είναι φυσιολογικό το σύστημα να παράγει ήχους άντλησης και κλικ.

- 2** Μετά από περίπου 3 λεπτά, το νερό έκπλυσης απομακρύνεται από το δίσκο συλλογής νερού. Το ηχητικό σήμα γίνεται πιο έντονο και η κόκκινη λυχνία αναβοσβήνει στο δίσκο συλλογής νερού.

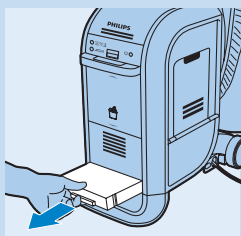

- 3** Αφαιρέστε το δίσκο συλλογής νερού.

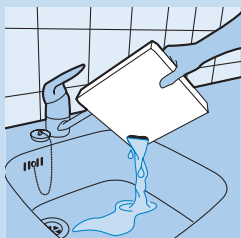

- 4** Αδειάστε το νερό στο νεροχύτη.

Ο δίσκος συλλογής νερού θα υπερχειλίσει εάν δεν τον αδειάσετε πριν από την επόμενη διαδικασία αυτόματου καθαρισμού αλάτων.

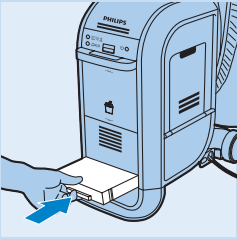

- 5** Τοποθετήστε ξανά το δίσκο συλλογής νερού στη συσκευή.
- ▮ Η συσκευή σταματάει να εκπέμπει ηχητικό σήμα και η κόκκινη λυχνία σβήνει.

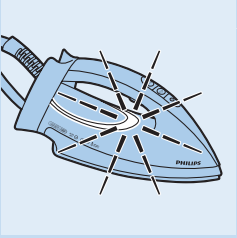

- 6** Η λυχνία “ετοιμότητας σιδήρου” αναβοσβήνει ως ένδειξη ότι η συσκευή θερμαίνεται.
- ▮ Μετά από περίπου 2 λεπτά, η λυχνία “ετοιμότητας σιδήρου” σταματάει να αναβοσβήνει ως ένδειξη ότι η συσκευή είναι έτοιμη για χρήση.

### Αυτόματη διακοπή λειτουργίας

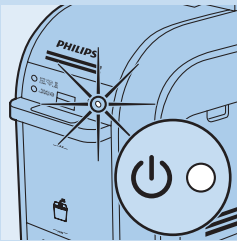

- Η συγκεκριμένη συσκευή διαθέτει αυτόματη διακοπή λειτουργίας. Όταν το σίδερο ή η σκανδάλη ατμού δεν χρησιμοποιείται για περισσότερα από 10 λεπτά, η συσκευή απενεργοποιείται αυτόματα και μεταβαίνει στη λειτουργία αναμονής. Ακούγονται μερικά ηχητικά σήματα και η λυχνία “ετοιμότητας σιδήρου” σβήνει.

- 1** Για να απενεργοποιήσετε την αυτόματη διακοπή λειτουργίας, πατήστε το κουμπί λειτουργίας σιδήρου μία φορά.

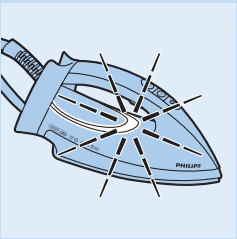

- ▮ Η λυχνία “ετοιμότητας σιδήρου” αναβοσβήνει ως ένδειξη ότι η συσκευή θερμαίνεται.
- 2** Περιμένετε έως ότου η λυχνία σταματήσει να αναβοσβήνει. Όταν η λυχνία “ετοιμότητας σιδήρου” παραμένει σταθερά αναμμένη, η συσκευή είναι έτοιμη για χρήση.

### Συστήματα αποθήκευσης

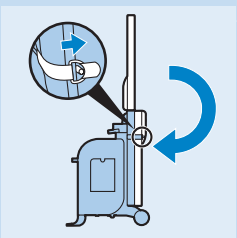

- 1** Διπλώστε τη σιδερώστρα σε θέση αποθήκευσης και ασφαλίστε την με το λουράκι κλειδώματος.

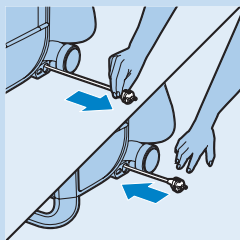

- 2** Για να αποθηκεύσετε το καλώδιο, τραβήξτε το λίγο προς το μέρος σας και μετά αφήστε το. Το καλώδιο περιτυλίγεται αυτόματα.



- 3** Τώρα, μπορείτε εύκολα να μετακινήσετε τη συσκευή τραβώντας την από τη λαβή της σιδερώστρας.

### Περιβάλλον



- Στο τέλος της ζωής της συσκευής μην την πετάξετε μαζί με τα συνηθισμένα απορρίμματα του σπιτιού σας, αλλά παραδώστε την σε ένα επίσημο σημείο συλλογής για ανακύκλωση. Με αυτόν τον τρόπο θα βοηθήσετε στην προστασία του περιβάλλοντος.

### Εγγύηση

Ο τομέας Philips Consumer Lifestyle παρέχει για το σύστημα Wardrobe Care της Philips εγγύηση δύο ετών, αρχής γενομένης της ημερομηνίας αγοράς. Σε περίπτωση που παρουσιαστεί οποιοδήποτε πρόβλημα εξαιτίας ελαττωματικών υλικών ή κακοτεχνίας, εντός της διετούς περιόδου εγγύησης, η Philips Consumer Lifestyle αναλαμβάνει να επισκευάσει ή να αντικαταστήσει το προϊόν με δική της οικονομική επιβάρυνση. Η Philips Consumer Lifestyle θα καλύψει την επισκευή ή την αντικατάσταση μόνον εφόσον υπάρχουν στοιχεία, όπως π.χ. η απόδειξη αγοράς του προϊόντος, στην οποία φαίνεται ότι η ημερομηνία κατά την οποία ζητήθηκε το σέρβις εμπίπτει στην περίοδο εγγύησης.

#### Περιορισμοί εγγύησης

- Η εγγύηση δεν καλύπτει προϊόντα ή/και εξαρτήματα προϊόντων που υπόκεινται σε φθορά ή που μπορεί να θεωρηθούν αναλώσιμα από τη φύση τους, όπως τα φίλτρα προστασίας από τα άλατα και τα καλύμματα της σιδερώστρας.
- Εάν η συσκευή χρησιμοποιηθεί με μη ενδεδειγμένο τρόπο ή για επαγγελματικούς ή ημι-επαγγελματικούς σκοπούς, ή εάν δεν χρησιμοποιηθεί σύμφωνα με τις οδηγίες του παρόντος εγχειριδίου

- χρήσης, η εγγύηση καθίσταται άκυρη και η Philips αποποιείται οποιασδήποτε ευθύνης για τυχόν βλάβες που θα προκληθούν.
- Η εγγύηση δεν ισχύει εάν το πρόβλημα που θα παρουσιαστεί στο προϊόν οφείλεται σε βλάβη η οποία προκλήθηκε από λανθασμένη χρήση, ελλιπή συντήρηση, μετατροπές ή επισκευές που πραγματοποιήθηκαν από άτομα μη εξουσιοδοτημένα από τη Philips Consumer Lifestyle.

**Σημείωση: Οι συγκεκριμένοι περιορισμοί στην εγγύηση δεν επηρεάζουν τα κατά νόμο δικαιώματά σας.**

### Πρόσθετη υπηρεσία

Θέλουμε να διασφαλίσουμε ότι θα παραμείνετε ικανοποιημένοι από το σύστημα Wardrobe Care της Philips. Θα θέλαμε να σας υπενθυμίσουμε να δηλώσετε την αγορά σας στην ιστοσελίδα [www.philips.com/welcome](http://www.philips.com/welcome), προκειμένου να διατηρήσουμε την επικοινωνία μαζί σας και να σας στέλνουμε υπενθυμίσεις συντήρησης.

Εάν έχετε απορίες σχετικά με το σύστημα Wardrobe Care, π.χ. σχετικά με τη χρήση, τη συντήρηση ή την αφαίρεση των αλάτων, ή εάν χρειάζεστε καινούρια φίλτρα προστασίας από τα άλατα, επισκεφθείτε τη διεύθυνση [www.philips.com/support](http://www.philips.com/support), ή καλέστε δωρεάν τη γραμμή εξυπηρέτησης πελατών Philips της περιοχής σας. Θα βρείτε τον αριθμό τηλεφώνου στο φυλλάδιο εγγύησης.

Έχουμε καταβάλει κάθε δυνατή προσπάθεια για τη σχεδίαση, την ανάπτυξη και τον έλεγχο αυτού του προϊόντος υψηλής ποιότητας. Ωστόσο, στη δυσάρεστη περίπτωση που το σύστημά σας Wardrobe Care χρειάζεται επισκευή, επικοινωνήστε με το πλησιέστερο εξουσιοδοτημένο κέντρο σέρβις της Philips, ή καλέστε δωρεάν τη γραμμή εξυπηρέτησης πελατών Philips της περιοχής σας. Θα σας βοηθήσουν να διευθετήσετε την επισκευή σε ελάχιστο χρόνο.

### Συχνές ερωτήσεις

Στο κεφάλαιο αυτό παρατίθενται οι πιο συχνές ερωτήσεις σχετικά με τη συσκευή. Εάν δεν μπορείτε να βρείτε απάντηση στην ερώτησή σας, επικοινωνήστε με το Τμήμα Εξυπηρέτησης Καταναλωτών της χώρας σας.

#### Ερώτηση

Γιατί το σύστημα συνεχίζει να παράγει ηχητικά σήματα και να αναβοσβήνει;

#### Απάντηση

Όταν η κόκκινη λυχνία ΑΝΤΙΚΑΤΑΣΤΑΣΗΣ ΦΙΛΤΡΟΥ αρχίσει να αναβοσβήνει, αυτό σημαίνει ότι το φίλτρο προστασίας από τα άλατα έχει χάσει την αποτελεσματικότητά του και πρέπει να αντικατασταθεί. Εάν δεν αντικαταστήσετε το χρησιμοποιημένο φίλτρο προστασίας από τα άλατα, η κόκκινη λυχνία ΑΝΤΙΚΑΤΑΣΤΑΣΗΣ ΦΙΛΤΡΟΥ σταματάει κάποια στιγμή να αναβοσβήνει και η εκπομπή ηχητικού σήματος διακόπτεται. Το διπλό σύστημα προστασίας από τα άλατα απενεργοποιεί αυτόματα τη συσκευή, η οποία δεν ενεργοποιείται ξανά έως ότου αντικατασταθεί το φίλτρο προστασίας από τα άλατα.

Όταν η μπλε λυχνία ΑΥΤΟΜΑΤΟΥ ΚΑΘΑΡΙΣΜΟΥ ΑΛΑΤΩΝ αναβοσβήνει, αυτό σημαίνει ότι το σύστημα εκτελεί τη διαδικασία αυτόματου καθαρισμού αλάτων.

Ερώτηση	Απάντηση
	Όταν αναβοσβήνει η κόκκινη λυχνία στη δεξαμενή νερού, αυτό σημαίνει ότι δεν υπάρχει αρκετό νερό ή ότι η δεξαμενή νερού δεν έχει τοποθετηθεί σωστά στο χώρο δεξαμενής νερού. Γεμίστε τη δεξαμενή νερού και επανατοποθετήστε την σωστά στο χώρο δεξαμενής νερού.
	Όταν αναβοσβήνει η κόκκινη λυχνία στο δίσκο συλλογής νερού, αυτό σημαίνει ότι η διαδικασία αυτόματου καθαρισμού αλάτων ολοκληρώθηκε. Αδειάστε το δίσκο συλλογής νερού και τοποθετήστε τον ξανά στη θέση του πριν ενεργοποιήσετε ξανά το σίδερο.
Γιατί το σίδερο δεν θερμαίνεται;	Το σίδερο δεν είναι ενεργοποιημένο. Πατήστε το κουμπί λειτουργίας του σίδηρου.
	Η διαδικασία αυτόματου καθαρισμού αλάτων ενδέχεται να βρίσκεται σε εξέλιξη. Περιμένετε να ολοκληρωθεί η διαδικασία αυτόματου καθαρισμού αλάτων και ενεργοποιήστε ξανά τη συσκευή.
	Ενδέχεται να έχει ενεργοποιηθεί η αυτόματη διακοπή λειτουργίας. Όταν η γεννήτρια ατμού δεν έχει χρησιμοποιηθεί για 10 λεπτά, η συσκευή απενεργοποιείται αυτόματα. Πατήστε το κουμπί λειτουργίας σίδηρου μία φορά για να ενεργοποιηθεί ξανά η συσκευή. Όταν η λυχνία "ετοιμότητας σίδηρου" σταματήσει να αναβοσβήνει και παραμένει σταθερά αναμμένη, αυτό σημαίνει ότι η συσκευή είναι έτοιμη για χρήση.
Γιατί το σίδερο δεν βγάζει καθόλου ατμό;	Ενδέχεται να μην υπάρχει αρκετό νερό στη δεξαμενή νερού ή η δεξαμενή νερού να μην είναι τοποθετημένη σωστά στο χώρο δεξαμενής νερού. Γεμίστε τη δεξαμενή νερού και επανατοποθετήστε την σωστά στο χώρο δεξαμενής νερού.
	Η συσκευή ενδέχεται να μην έχει θερμανθεί αρκετά ώστε να παραγάγει ατμό. Η συσκευή χρειάζεται δύο λεπτά για να θερμανθεί. Περιμένετε έως ότου η λυχνία "ετοιμότητας σίδηρου" σταματήσει να αναβοσβήνει και παραμένει σταθερά αναμμένη. Στη συνέχεια, πατήστε το κουμπί ενεργοποίησης ατμού για να ξεκινήσει η παραγωγή ατμού.
	Ενδέχεται να μην έχετε πατήσει το κουμπί ενεργοποίησης ατμού. Πατήστε το κουμπί ενεργοποίησης ατμού στη λαβή του σίδηρου για να ξεκινήσει η παραγωγή ατμού.
	Ενδέχεται να έχει ενεργοποιηθεί η αυτόματη διακοπή λειτουργίας. Όταν η γεννήτρια ατμού δεν έχει χρησιμοποιηθεί για 10 λεπτά, η συσκευή απενεργοποιείται αυτόματα. Πατήστε το κουμπί λειτουργίας σίδηρου μία φορά για να ενεργοποιηθεί ξανά η συσκευή. Όταν η λυχνία "ετοιμότητας σίδηρου" σταματήσει να αναβοσβήνει και παραμένει σταθερά αναμμένη, αυτό σημαίνει ότι η συσκευή είναι έτοιμη για χρήση.
Γιατί η συσκευή κάνει θόρυβο;	Είναι φυσιολογικό το σύστημα να παράγει έναν ήχο άντλησης. Όταν ακούτε έναν διακεκομμένο θόρυβο, αυτό σημαίνει ότι νερό αντλείται περιοδικά από τη δεξαμενή νερού μέσα στο μπόιλερ.
	Όταν ακούτε έναν παρατεταμένο ήχο άντλησης, αυτό σημαίνει ότι η διαδικασία αυτόματου καθαρισμού αλάτων βρίσκεται σε εξέλιξη. Ο θόρυβος αυτός είναι φυσιολογικός.

## Ερώτηση

## Απάντηση

Εάν οι θόρυβοι άντλησης δεν σταματήσουν, ελέγξτε αρχικά αν η δεξαμενή νερού είναι σωστά τοποθετημένη στο χώρο δεξαμενής νερού. Εάν είναι σωστά τοποθετημένη αλλά οι θόρυβοι επιμένουν, απενεργοποιήστε τη συσκευή και επικοινωνήστε με το Κέντρο Εξυπηρέτησης Καταναλωτών της Philips ή τον τοπικό σας αντιπρόσωπο της Philips.

Ο θόρυβος που ακούτε ενδέχεται να είναι ο ήχος του ανεμιστήρα. Η συσκευή είναι εφοδιασμένη με έναν ανεμιστήρα που λειτουργεί συνεχώς κατά τη χρήση. Ο ανεμιστήρας αυτός βελτιστοποιεί την απόδοση της συσκευής και δεν μπορεί να τεθεί εκτός λειτουργίας.

Γιατί υπάρχουν σταγόνες νερού/υγρά σημεία πάνω στη σιδερώστρα;

Μετά από πολύωρο σιδέρωμα, ο ατμός υγροποιείται στο εσωτερικό της σιδερώστρας, δημιουργώντας υγρούς λεκέδες στο κάλυμμα. Αφήστε τη σιδερώστρα ξεδιπλωμένη για λίγη ώρα μετά τη χρήση, προκειμένου να στεγνώσει.

Γιατί βγαίνουν σταγόνες νερού από το σίδερο;

Στο σωλήνα τροφοδοσίας του σίδηρου συγκεντρώνεται νερό, το οποίο εξέρχεται από το σίδερο σε μορφή σταγόνων, στα πρώτα δευτερόλεπτα παραγωγής ατμού, τόσο στην αρχή του σιδερώματος όσο και μετά από διακοπή του σιδερώματος.

Πώς καταλαβαίνω ότι το φίλτρο προστασίας από τα άλατα χρειάζεται αντικατάσταση;

Το φίλτρο προστασίας από τα άλατα περιέχει κόκκους που αλλάζουν σταδιακά χρώμα κατά τη χρήση. Όταν το χρώμα των κόκκων έχει αλλάξει εντελώς, το φίλτρο προστασίας από τα άλατα δεν είναι πλέον αποτελεσματικό και πρέπει να το αντικαταστήσετε. Όταν το φίλτρο προστασίας από τα άλατα χρειάζεται αντικατάσταση, η κόκκινη λυχνία ΑΝΤΙΚΑΤΑΣΤΑΣΗΣ ΦΙΛΤΡΟΥ αρχίζει να αναβοσβήνει και το σύστημα εκπέμπει ηχητικό σήμα.

Πού μπορώ να αγοράσω καινούρια φίλτρα προστασίας από τα άλατα;

Για να αγοράσετε καινούρια φίλτρα προστασίας από τα άλατα, επισκεφθείτε τη διεύθυνση [www.philips.com/support](http://www.philips.com/support).

## Introducción

Felicidades por su compra del sistema Wardrobe Care y bienvenido a Philips! Esperamos que disfrute del uso de este sistema.

Registre su compra ahora en [www.philips.com/welcome](http://www.philips.com/welcome) y disfrute de una gran variedad de ventajas, que incluyen asistencia total del producto (incluidos recordatorios de mantenimiento), acceso exclusivo a noticias sobre nuevos productos, sobre ofertas y descuentos exclusivos, y la participación en encuestas especiales acerca de nuevas versiones.

## Descripción general (fig. 1)

- A** Funda para tabla de planchar
- B** Ventilador
- C** Asa de la tabla
- D** Botón de inclinación de la tabla
- E** Palanca de ajuste de altura
- F** Correa de sujeción
- G** Compartimento para la plancha
- H** Plancha
- 1** Botón de encendido
- 2** Botón de chorro de aire
- 3** Botón de succión
- 4** Piloto de "plancha lista"
- 5** Botón de vapor
- 6** Suela
- I** Clavija
- J** Bandeja de aclarado
- K** Cartucho antical
- L** Depósito de agua
- M** Botón de liberación del depósito de agua
- N** Piloto de sustitución de cartucho
- O** Piloto de Calc Clean automático
- P** Piloto de encendido del sistema
- Q** Compartimento para guardar cartuchos antical
- R** Embalaje con nuevos cartuchos antical

## Importante

Antes de usar el aparato, lea atentamente este manual de usuario y consérvelo por si necesitara consultarlo en el futuro.

*Consejo: Puede guardar con seguridad el manual de usuario en el compartimento para guardar cartuchos antical.*

## Peligro

- No sumerja nunca la plancha ni el dispositivo en agua.

## Advertencia

- Antes de enchufar el aparato, compruebe si el voltaje indicado en el mismo se corresponde con el voltaje de red local.
- No utilice el aparato si la clavija, el cable de alimentación, la manguera del vapor o el propio aparato tienen daños visibles, o si el aparato se ha caído o está goteando.



- Si el cable de alimentación o la manguera del vapor están dañados, deben ser sustituidos por Philips o por un centro de servicio autorizado por Philips, con el fin de evitar situaciones de peligro.
- No deje nunca el aparato desatendido cuando esté enchufado a la toma de corriente.
- Este aparato puede ser usado por niños a partir de 8 años y por personas con su capacidad física, psíquica o sensorial reducida y por quienes no tengan los conocimientos y la experiencia necesarios, si han sido instruidos o supervisados acerca del uso del aparato y siempre que sepan los riesgos que conlleva su uso.
- No permita que los niños jueguen con el aparato.
- Mantenga la plancha y su cable de alimentación fuera del alcance de niños menores de 8 años cuando el aparato esté encendido o se esté enfriando.
- No permita que el cable de alimentación y la manguera del vapor entren en contacto con la suela caliente de la plancha.
- Si sale vapor por la bandeja de aclarado mientras el aparato está en funcionamiento, apáguelo y diríjase a un centro de servicio autorizado por Philips.

**Precaución**

- Conecte el aparato sólo a un enchufe con toma de tierra.
- Compruebe el cable y la manguera con regularidad por si estuvieran dañados.
- No quite la funda de la tabla de planchar mientras esté planchando o inmediatamente después de usarla. Deje siempre que el aparato se enfríe antes de quitar la funda.
- La suela de la plancha puede calentarse mucho y, si se toca, puede causar quemaduras.
- Cuando haya terminado de planchar, cuando limpie el aparato o cuando deje de usarlo aunque sea sólo por un momento, desenchúfelo de la red.
- No mueva el aparato mientras esté en funcionamiento.
- No utilice el aparato con prendas muy mojadas.
- Ponga y utilice siempre el aparato sobre una superficie estable, plana y horizontal.
- No cubra el aparato con ningún tipo de tela u otra funda inmediatamente después de usarlo.
- Transporte siempre el aparato en posición de almacenamiento, con la tabla de planchar plegada y sujeta con la correa.
- Este aparato es sólo para uso doméstico. No exponga el aparato a los agentes atmosféricos (por ejemplo, la lluvia, el sol o el frío).



**Cartucho antical**

- El líquido del cartucho antical no es potable.



- Mantenga el cartucho antical fuera del alcance de los niños.
- No utilice el cartucho antical si está dañado.



- Tire el cartucho antical utilizado con la basura doméstica normal al final de su vida útil.

### Tipo de agua recomendada

- No eche en el depósito de agua perfume, vinagre, almidón, productos desincrustantes, productos que ayuden al planchado ni otros productos químicos.
- Puede utilizar agua normal del grifo.

### Campos electromagnéticos (CEM)

Este aparato Philips cumple todos los estándares sobre campos electromagnéticos (CEM). Si se utiliza correctamente y de acuerdo con las instrucciones de este manual, el aparato se puede usar de forma segura según los conocimientos científicos disponibles hoy en día.

### Planchado

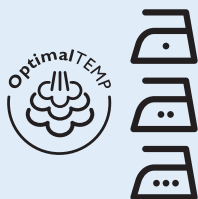

El generador de vapor del sistema Wardrobe Care de Philips le permite planchar toda clase de tejidos que lo admitan sin cambiar la temperatura o el ajuste de vapor de la plancha.

- Los tejidos con estos símbolos se pueden planchar; por ejemplo, el lino, el algodón, el poliéster; la seda, la lana, la viscosa y el rayón.



- Los tejidos con este símbolo no se pueden planchar. Estos tejidos incluyen tejidos sintéticos como el Spandex o el elastano, tejidos mezclados con Spandex y poliolefina (por ejemplo, el polipropileno). Tampoco se puede planchar la ropa con impresiones.

- 1 Conecte el aparato a un enchufe con toma de tierra.

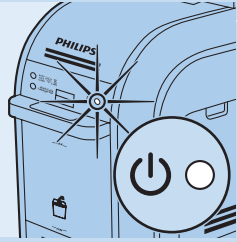

1 El piloto de encendido del sistema se ilumina.

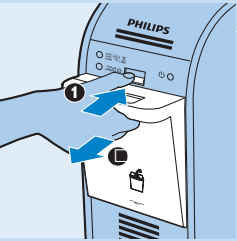

2 Pulse el botón de liberación del depósito de agua y retírelo.

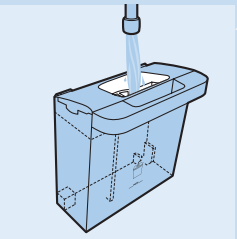

3 Llene el depósito de agua con agua fría.

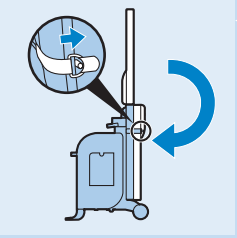

4 Suelte la correa de sujeción y despliegue la tabla de planchar colocándola en posición vertical.

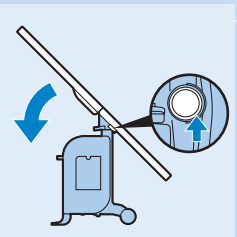

5 Pulse el botón de inclinación de la tabla y ponga ésta en posición horizontal.

6 Ajuste la tabla de planchar a la altura apropiada mediante la palanca de ajuste de altura.

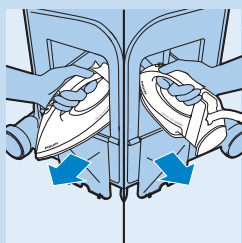

- 7** Saque la plancha de su compartimento, ya sea por la derecha o por la izquierda.

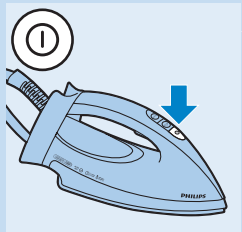

- 8** Pulse el botón de encendido de la plancha para activar el generador de vapor.
- ▶ El piloto de “plancha lista” comienza a parpadear.
  - ▶ Después de aproximadamente 2 minutos el piloto de “plancha lista” deja de parpadear y se ilumina de forma continua para indicar que el generador de vapor está listo para el uso.



- 9** Pulse el botón de vapor para comenzar a planchar con vapor.
- No dirija nunca el vapor hacia las personas.

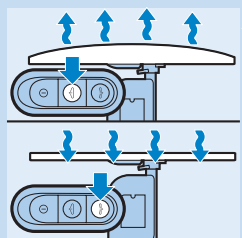

- 10** Si desea planchar en la tabla con el modo de chorro de aire o de succión, pulse el botón correspondiente.

*Nota: El modo de chorro de aire proporciona un cojín de aire que evita brillos y marcas de costuras.*

*Nota: El modo de succión mantiene la prenda de vestir plana y colocada en la tabla, y permite hacer pliegues perfectos en los pantalones.*

*Nota: El modo de chorro de aire o de succión no puede apagarse.*

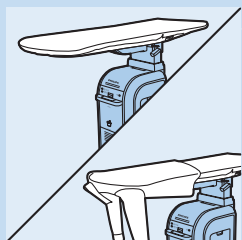

*Consejo: Utilice el extremo con forma de hombro de la tabla de planchar cuando planche una camisa. Esta función especial permite planchar fácilmente sin tener que recolocar tantas veces la prenda.*

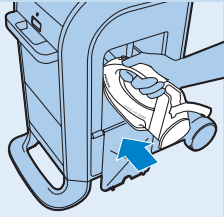

- 11 Puede guardar la plancha caliente en el compartimento resistente al calor inmediatamente después de apagarla.

### Sistema antical DualProtect

El sistema Wardrobe Care de Philips está equipado con un sistema antical DualProtect que evita por una parte la acumulación de cal dentro del sistema y por otro lado elimina partículas de cal del sistema. Consiste en un cartucho antical y un proceso automático de limpieza de cal Calc Clean.

### Reemplazo de los cartuchos antical

El cartucho antical evita que se acumule cal en el generador de vapor. Durante el uso, los gránulos del cartucho cambian de color. Cuando los gránulos han cambiado completamente de color, tiene que reemplazar el cartucho antical. El piloto rojo de sustitución del cartucho empezará a parpadear y oírás pitidos que indican que el cartucho antical debe reemplazarse. Si no reemplaza el cartucho antical usado, el piloto dejará de parpadear y el aparato dejará de pitar. El Sistema antical DualProtect apagará automáticamente el aparato y no se podrá encender otra vez hasta que el cartucho antical sea reemplazado.

El líquido del cartucho antical no es potable.

Mantenga el cartucho antical fuera del alcance de los niños.

Tire el cartucho antical utilizado con la basura doméstica normal al final de su vida útil.

### Sustitución del cartucho antical

- 1 Pulse el botón de liberación del depósito de agua y retírelo.



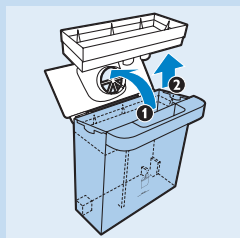

- 2** Abra la tapa del depósito de agua (1) y retire la cubierta del depósito de agua (2).

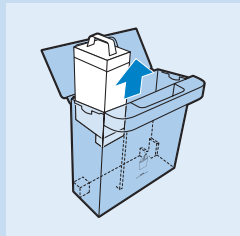

- 3** Quite el cartucho antical del depósito de agua y deséchelo.

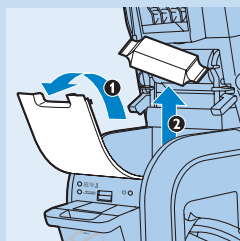

- 4** Abra la tapa del compartimento para guardar cartuchos antical (1) y quite el cartucho antical (2).

*Nota: Puede almacenar nuevos cartuchos antical en el compartimento para cartuchos antical.*

*Nota: Para maximizar la vida del cartucho antical, déjelo dentro de su embalaje hasta que lo utilice.*

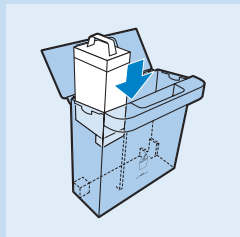

- 5** Retire el embalaje y coloque el nuevo cartucho antical en el depósito de agua.

**Nota: Para comprar más cartuchos antical, visite [www.philips.com/support](http://www.philips.com/support).**

### Calc Clean automático

*Nota: El proceso Calc Clean automático se activa automáticamente la primera vez que utiliza la plancha después de sustituir el cartucho antical.*

El aparato no puede usarse durante el proceso de Calc Clean automático. No interrumpa el proceso o se reiniciará.

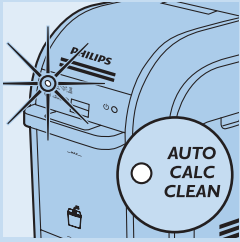

- 1 Cuando se activa el proceso automático Calc Clean el piloto azul de Calc Clean automático parpadea y el aparato emite un pitido.
  - ▶ Este proceso dura aproximadamente 3 minutos.
  - ▶ Durante este proceso es normal que el sistema emita sonidos de bombeo y unos clics.

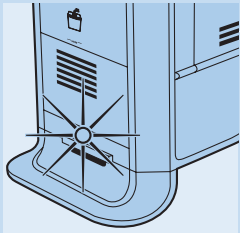

- 2 Tras aproximadamente 3 minutos, el agua del aclarado entra en la bandeja de aclarado inferior. El pitido suena con más frecuencia y el piloto rojo de la bandeja de aclarado parpadea.

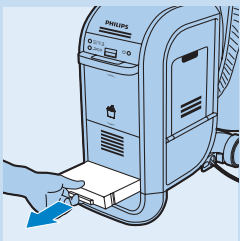

- 3 Extraiga la bandeja de aclarado.

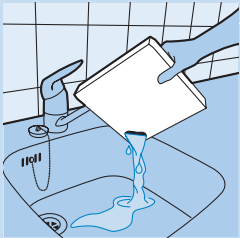

- 4 Vacíe el agua en el fregadero.

La bandeja de aclarado rebosa si no la vacía antes de la siguiente sesión de Calc Clean automático.

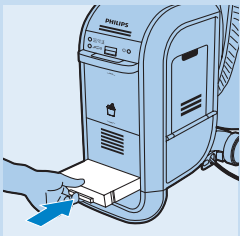

- 5 Vuelva a colocar la bandeja de aclarado deslizándola en el aparato.
  - ▶ El aparato para de pitar y el piloto rojo se apaga.

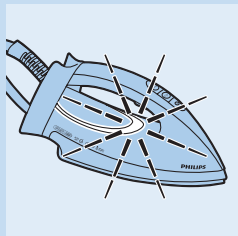

- 6 El piloto de “plancha lista” parpadea para indicar que el dispositivo se está calentando.
- Después de aproximadamente 2 minutos, el piloto de “plancha lista” deja de parpadear para indicar que el aparato está listo para su uso otra vez.

### Desconexión automática

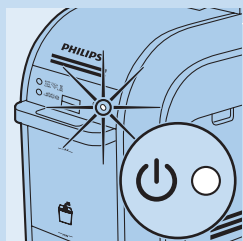

- Este aparato está equipado con una función de desconexión automática. Cuando el botón del vaporizador no se utiliza durante 10 minutos, el aparato se desconecta automáticamente y pasa al modo de espera. Oirá unos pitidos y el piloto de encendido de “plancha lista” se apagará.

- 1 Para desactivar la función de desconexión automática, pulse el botón de encendido de la plancha una vez.

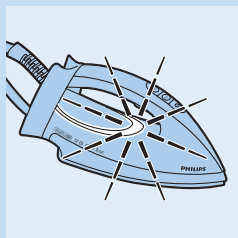

- El piloto de “plancha lista” parpadea para indicar que el aparato se está calentando.
- 2 Espere a que el piloto deje de parpadear. Cuando el piloto de “plancha lista” permanezca encendido, el aparato estará listo para ser utilizado de nuevo.

### Almacenamiento

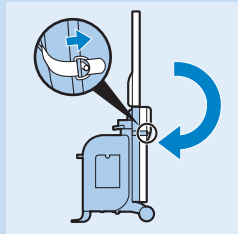

- 1 Pliegue la tabla de planchar a su posición de almacenamiento y fíjela con la correa de sujeción.

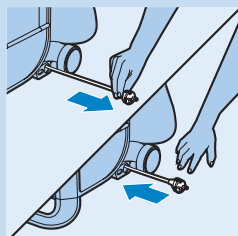

- 2 Para guardar el cable, tire un poco de él hacia usted y suéltelo. El cable se enrollará automáticamente.





- 3** Ahora podrá mover fácilmente el aparato tirando de él por el asa de la tabla.

### Medio ambiente



- Al final de su vida útil, no tire el aparato junto con la basura normal del hogar. Llévelo a un punto de recogida oficial para su reciclado. De esta manera ayudará a conservar el medio ambiente.

### Garantía

Philips Consumer Lifestyle garantiza el sistema Wardrobe Care de Philips por un período de dos años desde la fecha de compra. Si se encuentra cualquier defecto debido a materiales o manufactura dentro de este período de garantía de dos años, Philips Consumer Lifestyle correrá con los gastos de reparación o sustitución. Philips Consumer Lifestyle sólo pagará la reparación o sustitución si se proporcionan pruebas convincentes, por ejemplo un recibo que demuestre que el día en que se reclama el servicio está dentro del período de garantía.

#### Restricciones de la garantía

- La garantía no cubre productos y/o piezas del aparato sujetas a desgaste o que puedan considerarse consumibles por su naturaleza, como cartuchos antical y fundas de tabla de planchar.
- Si se utiliza el aparato de forma incorrecta, con fines profesionales o semiprofesionales, o de un modo que no esté de acuerdo con estas instrucciones de uso, la garantía quedará anulada y Philips no aceptará ninguna responsabilidad por daños.
- La garantía no es válida si el defecto es debido a daños causados por un uso incorrecto del aparato o su mal mantenimiento o si ha sido reparado o modificado por personal no autorizado por Philips Consumer Lifestyle.

*Nota: Estas restricciones de la garantía no afectan a los derechos que le corresponden por ley.*

## Servicio Premium

Queremos asegurarnos de que queda satisfecho con su sistema Wardrobe Care de Philips. Nos gustaría recordarle que puede registrar su compra en [www.philips.com/welcome](http://www.philips.com/welcome) para que podamos permanecer en el contacto con usted y enviarle recordatorios de mantenimiento.

Si tiene preguntas acerca de su sistema Wardrobe Care, por ejemplo acerca de su uso, mantenimiento o limpieza de la cal, o si necesita nuevos cartuchos antical, visite por favor [www.philips.com/support](http://www.philips.com/support) o llame al número gratuito local del Servicio de Atención al Cliente de Philips. Encontrará el número en el folleto de garantía.

Nos hemos esforzado en diseñar, desarrollar y probar este producto con la más alta calidad en mente. En el desafortunado caso de que su sistema Wardrobe Care necesite reparación, póngase en contacto con el centro de servicio autorizado por Philips más cercano o llame al número gratuito local del Servicio de Atención al Cliente de Philips. Le ayudarán a arreglar la reparación en el tiempo más breve posible.

## Preguntas más frecuentes

En este capítulo encontrará las preguntas más frecuentes sobre el aparato. Si no encuentra la respuesta a su pregunta, póngase en contacto con el Servicio de Atención al Cliente de su país.

### Pregunta

### Respuesta

¿Por qué el sistema no para de emitir pitidos ni de parpadear?

Cuando el piloto rojo de sustitución del cartucho parpadee, querrá decir que el cartucho antical ha perdido su eficacia y debe ser reemplazado. Si no reemplaza el cartucho antical usado, el piloto dejará de parpadear y el aparato dejará de pitar. El Sistema antical DualProtect apagará automáticamente el aparato y no se podrá encender otra vez hasta que el cartucho antical sea reemplazado.

Cuando el piloto azul de Calc Clean automático parpadee, el sistema estará realizando dicho proceso.

Cuando el piloto rojo del depósito de agua parpadea, es que no hay bastante agua o el depósito de agua no está colocado correctamente en el compartimento. Llene el depósito de agua y colóquelo en el compartimento correctamente.

Si el piloto rojo de la bandeja de aclarado parpadea, el proceso de Calc Clean automático ha terminado. Vacíe la bandeja de aclarado y colóquela de nuevo antes de encender la plancha otra vez.

¿Por qué no se calienta la plancha?

La plancha no está encendida. Pulse el botón de encendido de la plancha.

El proceso de Calc Clean automático puede estar en curso. Espere a que termine el proceso de Calc Clean automático y encienda el aparato otra vez.

Puede estar sido activada la función de desconexión automática. El aparato se apaga automáticamente cuando no se utiliza durante 10 minutos. Pulse el interruptor de encendido de la plancha una vez para volver a encender el aparato. Está listo para el uso cuando el piloto de "plancha lista" deja de parpadear y se ilumina continuamente.

Pregunta	Respuesta
¿Por qué la plancha no produce vapor?	Es posible que no haya suficiente agua en el depósito o que éste no esté colocado correctamente en su compartimento. Llene el depósito de agua y vuelva a colocarlo en el compartimento de la manera apropiada.
	Es posible que el aparato no esté suficientemente caliente para producir vapor. Puede tardar dos minutos en calentarse. Espere a que el piloto de "plancha lista" deje de parpadear y se ilumine de forma continua. A continuación pulse el activador del vapor para comenzar a aplicar vapor.
	Es posible que no haya pulsado el activador del vapor que se encuentra en el asa de la plancha. Púselo para empezar a aplicar vapor.
	Puede estar sido activada la función de desconexión automática. El aparato se apaga automáticamente cuando no se utiliza durante 10 minutos. Pulse el interruptor de encendido de la plancha una vez para volver a encender el aparato. Está listo para el uso cuando el piloto de "plancha lista" deja de parpadear y se ilumina continuamente.
¿Por qué hace ruido el aparato?	Es normal oír un sonido de bombeo. Cuando oye un ruido intermitente, es que el agua está siendo bombeada intermitentemente desde el depósito de agua a la caldera.
	Cuando oye un sonido de bombeo largo, es que el proceso de Calc Clean automático está en curso. Esto es normal.
	Si los sonidos de bombeo no paran, primero compruebe si el depósito de agua está colocado correctamente en el compartimento del depósito de agua. Si es así pero los ruidos persisten, apague el aparato y póngase en contacto el Servicio de Atención al Cliente de Philips o su distribuidor de Philips.
	El ruido que oye puede ser el sonido del ventilador. El aparato está equipado con un ventilador que funciona continuamente durante el uso. Optimiza el rendimiento del aparato y no puede apagarse.
¿Por qué hay gotas o manchas de agua en la tabla de planchar?	Después de una sesión de planchado larga, el vapor se condensa dentro de la tabla de planchar, causando áreas húmedas en la funda. Después del uso, deje la tabla de planchar desdoblada durante un tiempo para permitir que se seque.
¿Por qué gotea la plancha?	El agua se acumula en el interior de la manguera de la plancha. Por ello, al iniciar una sesión de planchado, o tras una interrupción de la misma, saldrán gotas de agua por la plancha durante unos segundos al aplicar vapor.
¿Cómo sé cuándo reemplazar el cartucho antical?	El cartucho antical contiene gránulos que cambian gradualmente de color durante el uso. Cuando el color haya cambiado completamente, el cartucho antical ya no será efectivo y tendrá que reemplazarlo. Cuando el cartucho antical deba ser sustituido, el piloto rojo de sustitución de cartucho empezará a parpadear y el sistema a emitir pitidos.
¿Dónde puedo comprar nuevos cartuchos antical?	Para comprar nuevos cartuchos antical, visite <a href="http://www.philips.com/support">www.philips.com/support</a> .

## Johdanto

Onnittelut ostoksestasi ja tervetuloa Philips-tuotteiden käyttäjäksi! Toivomme, että hyödyt järjestelmän käytöstä. Rekisteröi tuotteesi osoitteessa [www.philips.com/welcome](http://www.philips.com/welcome), niin saat monipuolisia etuja, kuten täyden tuotetuen (esimerkiksi ohjelmistolataukset), tietoja uusista tuotteista, erikoistarjouksia ja -alennuksia ja mahdollisuuden osallistua uusiin tuotteisiin liittyviin kyselyihin.

## Yleiskuvaus (Kuva 1)

- A** Silitysraudanpääallinen
- B** Tuuletin
- C** Laudan kahva
- D** Laudan kallistuspainike
- E** Korkeudensäädin
- F** Lukitushihna
- G** Silitysraudan kotelon kansi
- H** Höyrysiirtysrauta
- 1** Silitysraudan virtapainike
- 2** Puhalluspainike
- 3** Imupainike
- 4** Silitysrauta valmis -valo
- 5** Höyryliipaisin
- 6** Pohja
- I** Pistoke
- J** Huuhteluastia
- K** Kalkinpoistopatruneita
- L** Vesisäiliö
- M** Vesisäiliön vapautuspainike
- N** Patruunan vaihdon merkkivalo
- O** Automaattisen kalkinpoistotoiminnon merkkivalo
- P** Järjestelmän virran merkkivalo
- Q** Kalkinpoistopatruneiden säilytyslokero
- R** Pakkaus, johon sisältyy uudet kalkinpoistopatruneet

## Tärkeää

Lue tämä käyttöopas huolellisesti ennen käyttöä ja säilytä se myöhempiä tarvetta varten.

**Vinkki:** Voit säilyttää käyttöopasta kalkinpoistopatruneiden säilytyslokerossa.

### Vaara

- Älä upota silitysrautaa tai laitetta veteen.

### Varoitus

- Tarkista, että laitteeseen merkitty käyttöjännite vastaa paikallista verkkojännitettä, ennen kuin liität laitteen pistorasiaan.
- Älä käytä laitetta, jos sen virtajohto, pistoke, höyryletku tai jokin muu osa on viallinen tai jos laite on pudonnut tai vuotaa.
- Jos virtajohto tai höyryletku on vaurioitunut, se on vaaratilanteiden välttämiseksi vaihdettava Philipsin valtuuttamassa huoltoliikkeessä tai muulla ammattitaitoisella korjaajalla.
- Laitetta ei saa koskaan jättää ilman valvontaa silloin, kun se on liitetty sähköverkkoon.

- Laitetta voivat käyttää myös yli 8-vuotiaat lapset ja henkilöt, joiden fyysinen tai henkinen toimintakyky on rajoittunut tai joilla ei ole kokemusta tai tietoa laitteiden käytöstä, jos heitä on neuvottu laitteen turvallisesta käytöstä tai tarjolla on turvallisen käytön edellyttämä valvonta ja jos heille on kerrottu laitteeseen liittyvistä vaaroista.
- Älä anna lasten leikkiä laitteella.
- Pidä laite ja sen virtajohto poissa alle 8-vuotiaiden lasten ulottuvilta, kun laite on käynnissä tai jäähtyy.
- Älä anna virtajohdon tai höyryletkun koskettaa silitysraudan kuumaa pohjaa.
- Jos huuheluastiasta karkaa höyryä käytön aikana, katkaise laitteesta virta ja ota yhteyttä Philipsin valtuuttamaan huoltoilikkeeseen.

### Varoitus

- Liitä laite vain maadoitettuun pistorasiaan.
- Tarkista virtajohdon ja liittimen kunto säännöllisesti.
- Älä irrota silitysraudan päällistä silityksen aikana tai heti sen jälkeen. Anna laitteen jäähtyä riittävästi ennen päällisen poistoa.
- Silitysraudan pohja tulee hyvin kuumaksi ja koskettaessa se voi aiheuttaa palovamman.
- Irrota virtajohto aina pistorasiasta, kun olet lopettanut silittämisen, kun puhdistat laitetta tai kun jätät laitteen hetkeksikin valvomatta.
- Älä siirrä laitetta, kun se on käytössä.
- Älä käytä laitetta, jos kangas on erityisen kosteaa.
- Säilytä ja käytä laitetta tukevalla, tasaisella ja vaakasuoralla alustalla.
- Älä laita vaatetta, lakanaa tai muuta peitettä laitteen päälle välittömästi käytön jälkeen.
- Siirrä laite aina säilytysasennossa niin, että silityslauta on taitettu kokoon ja lukitushihna on kunnolla kiinni.
- Tämä laite on tarkoitettu vain kotitalouksien käyttöön. Älä jätä laitetta suoraan auringonpaisteeseen, sateeseen tai kylmään.



### Kalkinpoistopatrueena

- Kalkinpoistopatrueenan nestettä ei voi juoda.



- Pidä kalkinpoistopatrueena poissa lasten ulottuvilta.
- Älä käytä vahingoittunutta kalkinpoistopatrueena.



- Hävitä vanha kalkinpoistopatrueena tavallisen talousjätteen mukana.

### Käytettävä vesi

- Älä pane vesisäiliöön hajusteita, etikkaa, kalkinpoistoaineita, silitysaineita tai muitakaan kemikaaleja.
- Voit käyttää tavallista vesijohtovettä.

## Sähkömagneettiset kentät (EMF)

Tämä Philips-laite vastaa kaikkia, sähkömagneettisia kenttiä (EMF) koskevia standardeja. Jos laitetta käytetään oikein ja tämän käyttöohjeen ohjeiden mukaisesti, sen käyttäminen on turvallista tämänhetkisen tutkimustiedon perusteella.

### Silittäminen

Philipsin vaatehuoltojärjestelmään kuuluvan höyrylaitteen avulla voi silittää kaikenlaisia silitystä kestäviä kankaita ilman silytyslämpötilan tai höyryasetuksen säätämistä.

- Kankaat, joista löytyy tämä merkintä kestävät silitystä. Tällaisia ovat esim. pellava, puuvilla, polyesteri, silkki, villa, viskoosi ja raion.

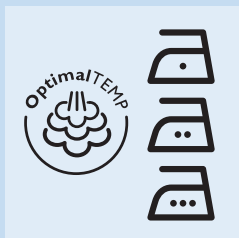

- Kankaat, joissa on tämä merkintä eivät kestä silitystä. Nämä kankaat sisältävät tekokuituja, kuten Spandex-, elastaani-, Spandex-sekoite- ja polyolefiini- (esim. polypropyleeni) -kuituja, tai vaatteissa on painokuvioita.



- 1 Työnnä pistoke maadoitettuun pistorasiaan.

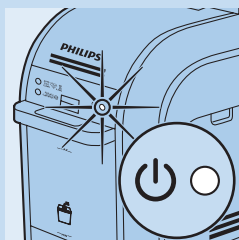

- Virran merkkivalo syttyy.

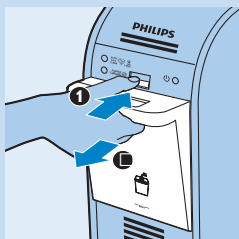

- 2 Paina vesisäiliön vapautuspainiketta ja irrota vesisäiliö.

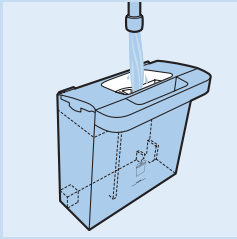

**3** Täytä vesisäiliö normaalilla vesijohtovedellä.

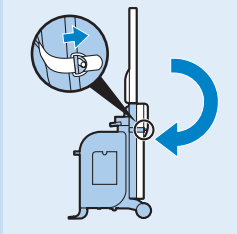

**4** Avaa lukitushihna ja avaa silityslauta pystyasentoon.

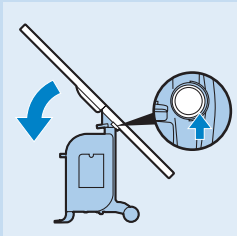

**5** Paina laudan kallistuspainiketta ja käännä lauta vaaka-asentoon.

**6** Säädä silityslauta sopivalle korkeudelle korkeudensäätimellä.

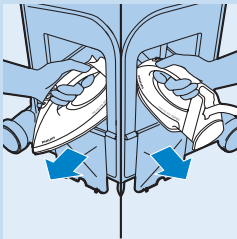

**7** Ota silitysrauta kotelostaan.

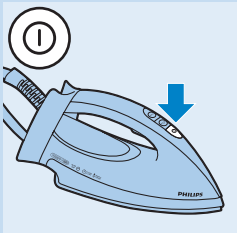

**8** Käynnistä höyrylaite painamalla silitysraudan virtapainiketta.

- ▮ Silitysrauta valmis -valo alkaa vilkkua.
- ▮ Kahden minuutin kuluttua silitysrauta valmis -merkkivalo alkaa palaa yhtäjaksoisesti. Höyrylaite on tällöin käyttövalmis.



**9** Aloita höyrysilitys painamalla höyryliipaisinta.

Älä koskaan suuntaa höyrysuihkua ihmisiä kohti.

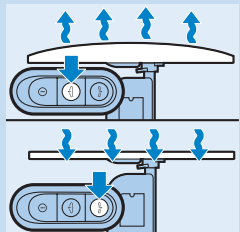

**10** Jos haluat käyttää silitteessäsi puhallus- tai imutilaa, paina joko silitysraudan puhallus- tai imupainiketta.

*Huomautus: Puhallustilaa käytettäessä vaate on ilmatyynyn päällä. Se estää kiiltoa ja saumojen painanteita.*

*Huomautus: Imutilaa käytettäessä vaate on siististi ja tasaisesti silitysraudalla. Näin voi silitellä parhaiten housujen laskokset.*

*Huomautus: Puhallus- tai imutilaa ei voi poistaa käytöstä.*

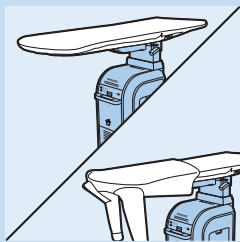

*Vinkki: Kun silität paitoja, käytä silitysraudan hartia-alueiden silytykseen muotoiltua päätä. Tämän muotoilun ansiosta vaatetta ei tarvitse siirtää niin usein silytyksen aikana.*

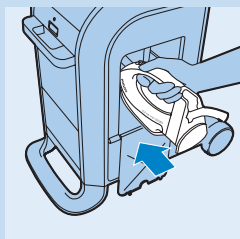

**11** Silitysraudan voi laittaa lämmönkestävään säilytyskoteloon heti, kun siitä on katkaistu virta.

### DualProtect Anti-Calc -järjestelmä

Philipsin vaatehuoltojärjestelmässä on Dual Protect Anti-Calc -järjestelmä, joka estää kalkin kertymistä laitteen sisälle ja myös poistaa kalkkihiukkasia järjestelmästä. Dual Protect Anti-Calc -järjestelmä koostuu kalkinpoistopatruunasta ja automaattisesta kalkinpoistojärjestelmästä.



## Kalkinpoistopatruunan vaihtaminen

Kalkinpoistopatruuna estää kalkkia kerääntymästä höyrylaitteeseen. Käytön aikana kalkinpoistopatruunan rakeiden väri muuttuu. Kalkinpoistopatruuna on vaihdettava, kun rakeiden väri on vaihtunut täysin. Patruunan vaihdon punainen merkkivalo alkaa vilkkua, ja myös merkkiäänä ilmoittaa kalkinpoistopatruunan vaihdon tarpeesta. Jos kalkinpoistopatruunaa ei vaihdeta, patruunan vaihdon merkkivalo sammuu lopulta ja merkkiäänä lakkaa kuulumasta. Dual Protect Anti-Calc -järjestelmä katkaisee laitteen virran automaattisesti, eikä virtaa voi kytkeä uudelleen, ennen kuin kalkinpoistopatruuna on vaihdettu.

Kalkinpoistopatruunan nestettä ei voi juoda.



Pidä kalkinpoistopatruuna poissa lasten ulottuvilta.



Hävitä vanha kalkinpoistopatruuna tavallisen talousjätteen mukana.

### Kalkinpoistopatruunan vaihto

**1** Paina vesisäiliön vapautuspainiketta ja irrota vesisäiliö.

**2** Avaa vesisäiliön kansi (1) ja irrota vesisäiliön suojus (2).

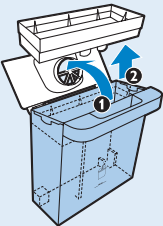

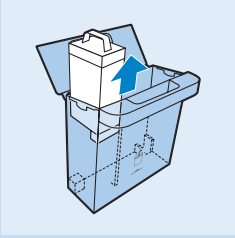

- 3** Ota kalkinpoistopatruuna vesisäiliöstä ja hävitä se.

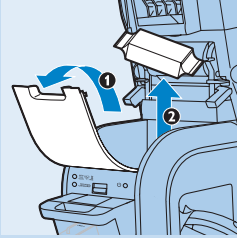

- 4** Avaa kalkinpoistopatruunan säilytyslokeron kansi (1) ja ota kalkinpoistopatruuna (2).

*Huomautus: Voit säilyttää uusia kalkinpoistopatruunoita kalkinpoistopatruunan lokerossa.*

*Huomautus: Kalkinpoistopatruunan teho säilyy parhaiten, kun se säilytetään avaamattomana ennen käyttöä.*

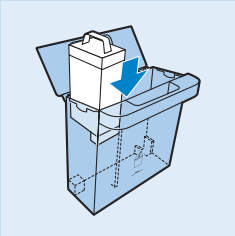

- 5** Poista pakkaus ja aseta uusi kalkinpoistopatruuna vesisäiliöön.

*Huomautus: Kalkinpoistopatruunoita voi ostaa osoitteessa [www.philips.com/support](http://www.philips.com/support).*

## Automaattinen kalkinpoisto

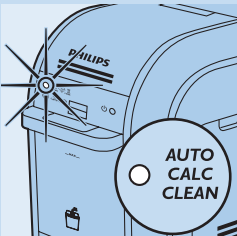

*Huomautus: Automaattinen kalkinpoisto käynnistyy automaattisesti, kun silitysrautaa käytetään ensimmäisen kerran kalkinpoistopatruunan vaihdon jälkeen.*

Laitetta ei voi käyttää automaattisen kalkinpoiston aikana. Älä keskeytä toimintoa, tai muuten kalkinpoisto alkaa alusta.

- 1** Kun automaattinen kalkinpoisto on käynnissä, automaattisen kalkinpoiston sininen merkkivalo vilkkuu ja laitteesta kuuluu merkkiäänä.

- ▶ Toiminto kestää noin 3 minuuttia.
- ▶ Sen aikana järjestelmästä kuuluu pumppausääniä ja nakutusta.

- 2** Noin 3 minuutin kuluttua huuhteluvesi poistetaan alla olevaan huuhteluastiaan. Merkkiäänten välit lyhenevät, ja huuhteluastian punainen merkkivalo vilkkuu.

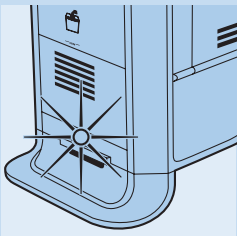

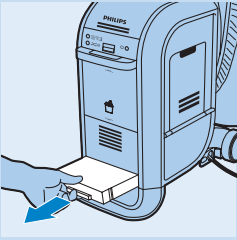

**3** Vedä huuhteluastia ulos.

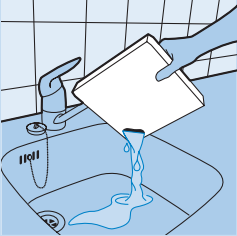

**4** Tyhjennä vesi pesualtaaseen.

Huuhteluastia valuu yli, jos sitä ei tyhjennetä ennen seuraavaa automaattista kalkinpoistoa.

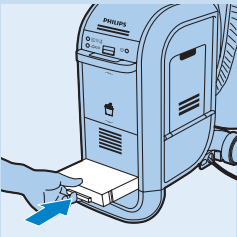

**5** Työnnä huuhteluastia takaisin laitteeseen.

► Laitteen merkkiäni ja punainen merkkivalo sammuvat.

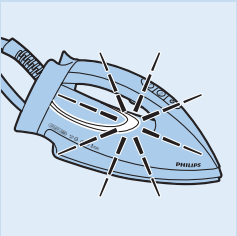

**6** Silitysrauta valmis -merkkivalo alkaa vilkkua, ja laite kuumenee.

► Noin 2 minuutin kuluttua merkkivalo alkaa palaa yhtäjaksoisesti ja laite on käyttövalmis.

### Automaattinen virrankatkaisu

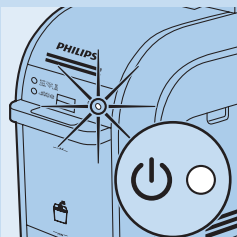

- Laitteessa on automaattinen virrankatkaisutoiminto. Kun höyryliipaisinta ei ole käytetty yli 10 minuuttiin, laite sammuu automaattisesti ja siirtyy valmiustilaan. Laitteesta kuuluu muutama merkkiäni, ja Silitysrauta valmis -merkkivalo sammuu.

**1** Silitysrautaan voi kytkeä virran uudelleen painamalla silitysraudan virtapainiketta kerran.

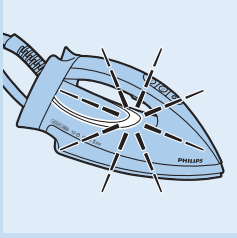

► Silitysrauta valmis -merkkivalo alkaa vilkkua, ja laite kuumenee.

**2** Odota, kunnes merkkivalo ei enää vilku. Kun merkkivalo palaa jatkuvasti, laite on jälleen käyttövalmis.

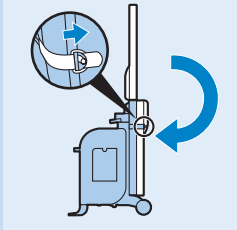

**1** Käännä silityslauta säilytysasentoon ja lukitse lauta lukitusnauhalla.

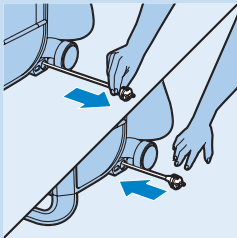

**2** Vedä johtoa hieman itseesi päin ja päästä irti. Johto kiertyy automaattisesti laitteen sisään.



**3** Nyt voit siirtää laitetta helposti vetämällä sitä kahvasta.

### Ympäristöasiaa



- Älä hävitä vanhoja laitteita tavallisen talousjätteen mukana, vaan toimita ne valtuutettuun kierrätyspisteeseen. Näin autat vähentämään ympäristölle aiheutuvia haittavaikutuksia.

## Takuu

Philips Consumer Lifestyle myöntää Philips-vaatehuoltojärjestelmälle kahden vuoden takuun ostopäivästä. Jos tuotteessa ilmenee viallisista materiaaleista tai valmistusvirheistä johtuva vika tämän kahden vuoden takuujan aikana, Philips Consumer Lifestyle korjaa tai vaihtaa tuotteen omalla kustannuksellaan. Philips Consumer Lifestyle maksaa korjauksen tai vaihdon vain, jos on selvästi osoitettu, esimerkiksi ostokuitilla, että korvausta haetaan takuuajana.

### Takuun rajoitukset

- Takuu ei koske tuotteita ja/tai osia, jotka kuluvat käytössä ja joille kulumista on pidettävä ominaisena. Näitä osia ovat esimerkiksi kalkinpoistopatruunat ja silitysraudanpäälliset.
- Jos laitetta käytetään väärin tai ammatillisessa/puoliammatillisessa tarkoituksessa tai jos sitä on käytetty käyttöohjeen vastaisesti, takuu mitätöityy eikä Philips vastaa mahdollisista vahingoista.
- Takuu raukeaa, jos vika on aiheutunut väärästä käytöstä, huonosta kunnossapidosta tai jos tuotetta ovat korjanneet muut kuin Philips Consumer Lifestylen valtuuttamat henkilöt.

*Huomautus: Nämä takuun rajoitukset eivät vaikuta lainmukaisiin oikeuksiin.*

## Premium-palvelu

Haluamme varmistaa, että olet tyytyväinen Philips-vaatehuoltojärjestelmään ja muistuttaa, että voit rekisteröidä ostoksesi osoitteessa [www.philips.com/welcome](http://www.philips.com/welcome). Näin voimme olla yhteydessä sinuun ja lähettää sinulle huoltomuistutuksia.

Jos sinulla on kysymyksiä vaatehuoltojärjestelmästä, sen käytöstä, huollosta tai kalkinpoistosta tai jos tarvitset uusia kalkinpoistopatruunoita, tutustu sivustoon [www.philips.com/support](http://www.philips.com/support) tai ota yhteyttä Philipsin asiakaspalveluun (puhelinnumero on takuulehtisessä).

Laadukas tuottemme on kehitetty, testattu ja suunniteltu parhaalla mahdollisella tavalla. Jos vaatehuoltojärjestelmä kuitenkin tarvitsee huoltoa, soita lähimpään Philipsin valtuuttamaan huoltoliikkeeseen tai Philipsin maksuttomaan asiakaspalvelunumeroon. Asiakaspalvelijamme järjestävät huollon nopeasti.

## Tavallisimmat kysymykset

Tässä luvussa on usein kysytyjä kysymyksiä laitteesta. Jos et löydä vastausta kysymykseesi, ota yhteyttä maasi kuluttajapalvelukeskukseen.

### Kysymys

Miksi järjestelmästä kuuluu merkkiäänä ja valot vilkkuvat?

### Vastaus

Kun patruunan vaihdon punainen merkkivalo vilkkuu, kalkinpoistopatruunan teho on lakannut ja se on vaihdettava. Jos vanhaa kalkinpoistopatruunaa ei vaihdeta, merkkivalo lakkaa vilkkumasta ja merkkiäänä kuulumasta. Dual Protect Anti-Calc -järjestelmä katkaisee laitteesta virran automaattisesti, eikä virtaa voi kytkeä, ennen kuin kalkinpoistopatruuna on vaihdettu.

Kysymys	Vastaus
	Kun automaattisen kalkinpoiston sininen merkkivalo vilkkuu, kalkinpoisto on käynnissä.
	Kun vesisäiliön punainen merkkivalo vilkkuu, vettä ei ole riittävästi tai vesisäiliö ei ole kunnolla kiinni lokerossaan. Täytä vesisäiliö ja aseta se kunnolla lokeroon.
	Jos huuhteluastian punainen merkkivalo vilkkuu, automaattinen kalkinpoisto on valmis. Tyhjennä huuhteluastia ja aseta se takaisin, ennen kuin käynnistät silitysrautaa uudelleen.
Miksi silitysrauta ei kuumene?	Silitysrautaan ei ole kytketty virtaa. Paina virtapainiketta uudelleen.
	Automaattinen kalkinpoisto voi olla käynnissä. Kytke laitteeseen virta, kun kalkinpoisto on päättynyt.
	Automaattinen virrankatkaisu voi olla kytkeytynyt. Laitteen virta katkaistaan automaattisesti, kun höyrylaitetta ei ole käytetty 10 minuuttiin. Käynnistä laite uudelleen painamalla virtapainiketta. Laite on käyttövalmis, kun Silitysrauta valmis -merkkivalo palaa jatkuvasti.
Miksi höyrysilitysraudasta ei tule höyryä?	Ehkä vesisäiliössä ei ole tarpeeksi vettä, tai se ei ole kunnolla paikallaan. Täytä vesisäiliö ja aseta se kunnolla paikalleen.
	Laite ei ehkä ole riittävän kuuma höyryttämiseen. Kuumeneminen kestää kaksi minuuttia. Odota, kunnes Silitysrauta valmis -merkkivalo lakkaa vilkkumasta ja alkaa palaa yhtäjaksoisesti. Aloita sitten höyrytys painamalla höyrypainiketta.
	Et ehkä ole painanut höyrypainiketta. Aloita höyryttäminen painamalla silitysraudan kahvassa olevaa höyrypainiketta.
	Automaattinen virrankatkaisu voi olla kytkeytynyt. Laitteen virta katkaistaan automaattisesti, kun höyrylaitetta ei ole käytetty 10 minuuttiin. Käynnistä laite uudelleen painamalla virtapainiketta. Laite on käyttövalmis, kun Silitysrauta valmis -merkkivalo palaa jatkuvasti.
Miksi laitteesta kuuluu ääntä?	Pumppaavan äänen kuuluminen on normaalia. Kun kuulet katkonaisen äänen, vettä pumpataan vesisäiliöstä boileriin.
	Kun kuulet pitkän pumppaavan äänen, automaattinen kalkinpoisto on käynnissä. Tämä on normaalia.
	Jos pumppaavat äänet eivät lakkaa, tarkista ensin, onko vesisäiliö asetettu kunnolla paikalleen. Jos vesisäiliö on paikallaan eivätkä äänet lakkaa, katkaise laitteesta virta ja ota yhteyttä Philips-kuluttajapalvelukeskukseen tai Philips-jälleenmyyjään.
	Ääni voi kuulua tuulettimesta. Laitteessa on tuuletin, joka on käytön aikana jatkuvasti käynnissä. Tuuletin takaa laitteen suorituskyvyn, eikä sitä voi ottaa pois käytöstä.
Miksi silitysraudalla on vesipisaroita tai märkiä läikkiä?	Pitkän silityksen aikana silitysraudan sisälle kertyy kondensiohöyryä, joka aiheuttaa pinnan märät läikät. Jätä lauta silityksen jälkeen joksikin aikaa auki, jotta läikät ehtivät kuivua.

## Kysymys

## Vastaus

Miksi silitysraudasta tippuu vettä?

Silitysraudan letkuun kerääntyy vettä. Tämä vesi valuu silitysraudasta pisaroina muutaman ensimmäisen sekunnin aikana silityksen aloittamisesta tai tauon jälkeen uudelleen jatkamisesta.

Mistä tietää, että kalkinpoistopatruuna on vaihdettava?

Kalkinpoistopatruunassa on rakeita, joiden väri muuttuu asteittain käytön aikana. Kun väri on vaihtunut kokonaan, kalkinpoistopatruunan teho on lakannut ja se on vaihdettava. Kun kalkinpoistopatruuna on vaihdettava, patruunan vaihdon punainen merkkivalo alkaa vilkkua ja laitteesta kuuluu merkkiääni.

Mistä voin ostaa uusia kalkinpoistopatruunoita?

Kalkinpoistopatruunoita voi ostaa osoitteessa [www.philips.com/support](http://www.philips.com/support).

## Introduction

Félicitations pour votre achat du système de soin du linge et bienvenue dans l'univers Philips ! Nous espérons qu'il vous donnera entière satisfaction.

Enregistrez votre achat dès maintenant sur le site Web à l'adresse [www.philips.com/welcome](http://www.philips.com/welcome). Vous pourrez ainsi profiter de nombreux avantages, notamment d'une assistance complète pour votre produit (y compris les rappels d'entretien), d'un accès privilégié aux informations concernant les nouveautés, d'offres et remises exclusives, et vous pourrez également participer à des enquêtes spéciales sur les nouveaux produits.

## Description générale (fig. 1)

- A** Housse de planche à repasser
- B** Ventilateur
- C** Poignée de la planche
- D** Bouton d'inclinaison de la planche
- E** Levier de réglage de la hauteur
- F** Attache
- G** Compartiment du fer
- H** Fer à repasser
- 1** Bouton marche/arrêt du fer
- 2** Bouton de soufflerie
- 3** Bouton d'aspiration
- 4** Voyant « Fer prêt »
- 5** Gâchette vapeur
- 6** Semelle
- I** Cordon d'alimentation
- J** Bac de détartrage
- K** Cartouche anticalcaire
- L** Réservoir d'eau
- M** Bouton de libération du réservoir d'eau
- N** Voyant de REMPLACEMENT DE CARTOUCHE
- O** Voyant de DÉTARTRAGE AUTOMATIQUE
- P** Voyant d'alimentation du système
- Q** Compartiment de rangement des cartouches anticalcaire
- R** Emballage contenant de nouvelles cartouches anticalcaire

## Important

Lisez attentivement ce mode d'emploi avant d'utiliser l'appareil et conservez-le pour un usage ultérieur.

**Conseil :** Vous pouvez loger le mode d'emploi dans le compartiment de rangement des cartouches anticalcaire.

### Danger

- Ne plongez jamais le fer ni l'appareil dans l'eau.

### Avertissement

- Avant de brancher l'appareil, vérifiez que la tension indiquée sur l'appareil correspond à la tension supportée par le secteur local.
- N'utilisez pas l'appareil si la fiche, le cordon d'alimentation, le cordon flexible ou l'appareil lui-même sont endommagés, si l'appareil est tombé ou s'il fuit.



- Si le cordon d'alimentation ou le cordon flexible est endommagé, vous devez les faire remplacer par Philips, un Centre Service Agréé Philips ou un technicien qualifié afin d'éviter tout accident.
- Ne laissez jamais l'appareil sans surveillance pendant qu'il est branché.
- Cet appareil peut être utilisé par les enfants à partir de 8 ans et par des personnes aux capacités physiques, sensorielles ou mentales réduites ou qui ont un manque d'expérience et de connaissances s'ils ont reçu des instructions quant à l'utilisation sécurisée de l'appareil ou qu'ils sont supervisés pour une utilisation sécurisée et s'ils ont pris connaissance des dangers encourus.
- Ne laissez pas les enfants jouer avec l'appareil.
- Gardez le fer et son cordon d'alimentation hors de portée des enfants de moins de 8 ans lorsque l'appareil est allumé ou qu'il refroidit.
- Évitez tout contact entre le cordon d'alimentation ou le cordon flexible et la semelle lorsqu'elle est chaude.
- Si de la vapeur s'échappe du bac de détartrage en cours d'utilisation, éteignez l'appareil et contactez un Centre Service Agréé Philips.

### Attention

- Branchez l'appareil uniquement sur une prise secteur mise à la terre.
- Vérifiez régulièrement l'état du cordon d'alimentation et du cordon d'arrivée de la vapeur.
- Ne retirez jamais la housse de la planche en cours de repassage ou immédiatement après utilisation. Laissez toujours l'appareil refroidir suffisamment longtemps avant de retirer la housse.
- La semelle du fer à repasser peut devenir très chaude et peut par conséquent provoquer des brûlures si vous la touchez.
- Lorsque vous avez fini de repasser, que vous nettoyez l'appareil ou que vous laissez l'appareil sans surveillance même pendant un bref instant, débranchez l'appareil du secteur.
- Ne déplacez jamais l'appareil en cours d'utilisation.
- N'utilisez pas l'appareil pour repasser des tissus très humides.
- Placez et utilisez toujours l'appareil sur une surface stable, plane et horizontale.
- Évitez de recouvrir l'appareil d'un torchon, d'un drap ou de tout autre tissu immédiatement après utilisation.
- Déplacez toujours l'appareil en position de rangement (planche pliée et attache bien serrée).
- Cet appareil est destiné à un usage domestique uniquement. Évitez de l'exposer aux éléments atmosphériques (pluie, soleil, froid, etc.).



### Cartouche anticalcaire

- Le liquide contenu dans la cartouche anticalcaire est impropre à la consommation.
- Tenez la cartouche anticalcaire hors de portée des enfants
- N'utilisez pas la cartouche anticalcaire si elle est endommagée.





- Jetez la cartouche anticalcaire usagée avec les ordures ménagères.

### Type d'eau préconisé

- Ne mettez pas de parfum, de vinaigre, d'amidon, de détartrants, de produits d'aide au repassage ou autres agents chimiques dans le réservoir d'eau.
- Vous pouvez utiliser de l'eau du robinet.

## Champs électromagnétiques (CEM)

Cet appareil Philips est conforme à toutes les normes relatives aux champs électromagnétiques (CEM). Il répond aux règles de sécurité établies sur la base des connaissances scientifiques actuelles s'il est manipulé correctement et conformément aux instructions de ce mode d'emploi.

## Repassage

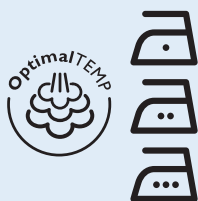

La chaudière du système de soin du linge Philips vous permet de repasser tous les types de tissus repassables sans avoir à régler la température du fer ou la vapeur.

- Les tissus avec les symboles suivants sont repassables. Par exemple, le lin, le coton, le polyester, la soie, la laine, la viscose et la rayonne (soie artificielle).



- Les tissus avec les symboles suivants ne sont pas repassables. C'est le cas des tissus synthétiques tels que l'élasthanne, des tissus comprenant de l'élasthanne et des polyoléfines (p.ex., du polypropylène), mais également les impressions sur les vêtements.

- 1** Branchez le cordon d'alimentation sur une prise secteur mise à la terre.

- Le voyant d'alimentation du système s'allume.

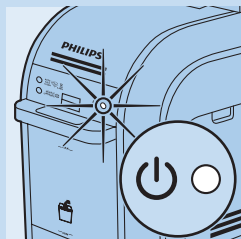

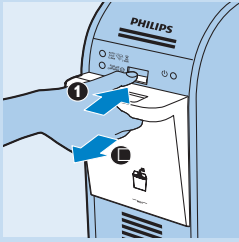

- 2** Appuyez sur le bouton de libération du réservoir d'eau et enlevez le réservoir d'eau.

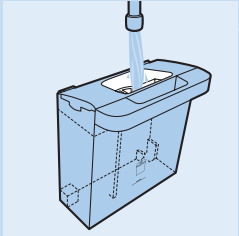

- 3** Remplissez le réservoir d'eau avec l'eau du robinet.

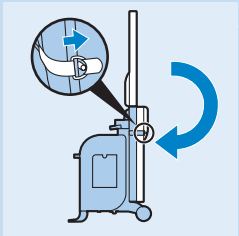

- 4** Détachez l'attache, puis déployez la planche à repasser en position verticale.

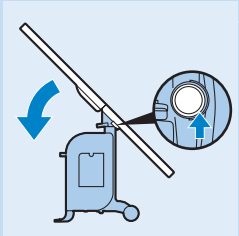

- 5** Appuyez sur le bouton d'inclinaison de la planche et placez la planche en position horizontale.

- 6** Réglez la planche à repasser à la hauteur souhaitée à l'aide du levier de réglage de la hauteur.

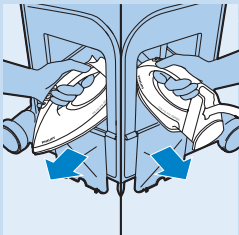

- 7** Sortez le fer de son compartiment, par la gauche ou par la droite.

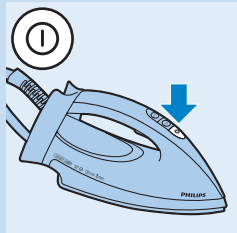

- 8** Appuyez sur le bouton marche/arrêt du fer pour activer la chaudière.
- ▶ Le voyant « Fer prêt » se met à clignoter.
  - ▶ Au bout d'environ 2 minutes, le voyant « Fer prêt » cesse de clignoter et reste allumé pour indiquer que la chaudière est prête à l'emploi.

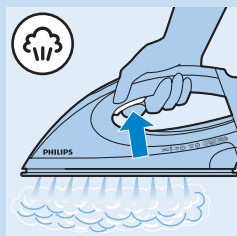

- 9** Appuyez sur le bouton vapeur pour commencer le repassage à la vapeur.

Ne dirigez en aucun cas le jet de vapeur vers des personnes.

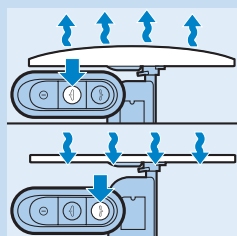

- 10** Si vous souhaitez repasser avec la fonction soufflante ou aspirante, appuyez sur le bouton correspondant sur le fer.

*Remarque : La fonction soufflante produit un coussin d'air qui permet d'éviter lustrage et marques de coutures.*

*Remarque : La fonction aspirante maintient le vêtement à plat sur la planche, pour des plis de pantalons parfaits.*

*Remarque : La fonction soufflante ou aspirante ne peut pas être désactivée.*

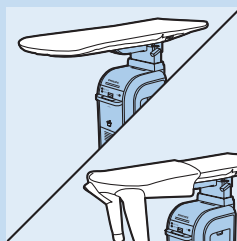

*Conseil : Servez-vous de l'extrémité arrondie de la planche à repasser pour repasser les chemises. Votre travail s'en trouvera facilité.*

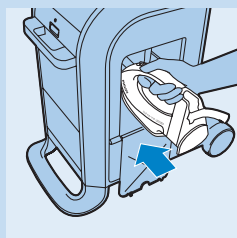

- 11** Vous pouvez ranger le fer encore chaud dans son compartiment résistant à la chaleur dès qu'il est éteint.

## Fonction anticalcaire à double protection

Le système de soin du linge Philips est équipé d'une fonction anticalcaire à double protection qui, d'une part, empêche toute accumulation de dépôts dans le système et, d'autre part, élimine les résidus de calcaire dans le système. La fonction anticalcaire à double protection repose sur une cartouche anticalcaire et sur un processus de détartrage automatique.

### Remplacement de la cartouche anticalcaire

La cartouche anticalcaire empêche l'accumulation de dépôts dans la chaudière.

Pendant l'utilisation, les billes de la cartouche anticalcaire changent de couleur. Lorsque les billes ont complètement changé de couleur, vous devez remplacer la cartouche anticalcaire. Le voyant rouge de REMPLACEMENT DE CARTOUCHE se met à clignoter et des bips sonores retentissent pour indiquer que la cartouche anticalcaire a besoin d'être remplacée. Si vous ne remplacez pas la cartouche anticalcaire usagée, au bout d'un certain laps de temps, le voyant de REMPLACEMENT DE CARTOUCHE s'arrête de clignoter et l'appareil cesse d'émettre des bips. La fonction anticalcaire à double protection éteint automatiquement l'appareil, qui ne peut plus être rallumé tant que la cartouche anticalcaire n'a pas été remplacée.

Le liquide contenu dans la cartouche anticalcaire est impropre à la consommation.

Tenez la cartouche anticalcaire hors de portée des enfants.



Jetez la cartouche anticalcaire usagée avec les ordures ménagères.

### Remplacement de la cartouche anticalcaire

- 1** Appuyez sur le bouton de libération du réservoir d'eau et enlevez le réservoir d'eau.
- 2** Ouvrez le couvercle du réservoir d'eau (1) et enlevez le capot du réservoir d'eau (2).

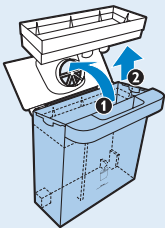

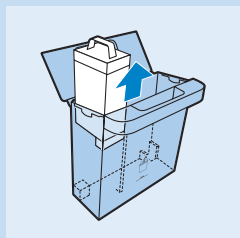

- 3** Retirez la cartouche anticalcaire du réservoir d'eau et jetez-la.

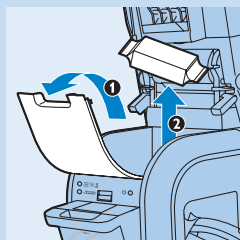

- 4** Ouvrez le couvercle du compartiment de rangement des cartouches anticalcaire (1) et retirez la cartouche anticalcaire (2).

*Remarque : Vous pouvez stocker de nouvelles cartouches anticalcaire dans le compartiment prévu à cet effet.*

*Remarque : Pour optimiser la durée de vie de la cartouche anticalcaire, laissez-la dans son emballage tant que vous ne l'utilisez pas.*

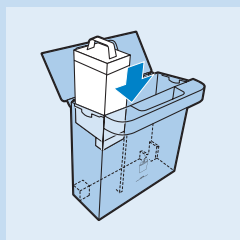

- 5** Retirez la nouvelle cartouche anticalcaire de son emballage et mettez-la dans le réservoir d'eau.

**Remarque : Pour acheter des cartouches anticalcaire supplémentaires, rendez-vous sur le site à l'adresse [www.philips.com/support](http://www.philips.com/support).**

## Détartrage automatique

*Remarque : La fonction de détartrage automatique s'active automatiquement lors de la première utilisation du fer suivant le remplacement la cartouche anticalcaire.*

L'appareil ne peut pas être utilisé lors du détartrage automatique. N'interrompez pas le processus, faute de quoi, il redémarrera.

- 1** Lorsque la fonction de détartrage automatique est en cours d'exécution, le voyant de DÉTARTRAGE AUTOMATIQUE bleu clignote et l'appareil émet des bips sonores.
  - ▶ La fonction s'exécute en 3 minutes environ.
  - ▶ Durant l'exécution de cette fonction, le système peut émettre des bruits de pompe et des cliquetis.

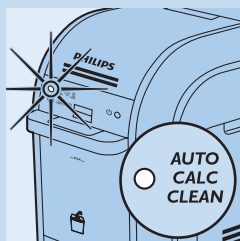

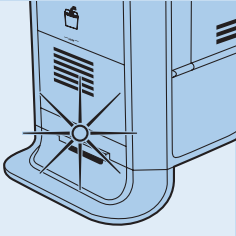

- 2** Au bout de 3 minutes environ, l'eau de rinçage passe dans le bac de détartrage situé au-dessous. Le bip s'accélère et le voyant rouge du bac de détartrage clignote.

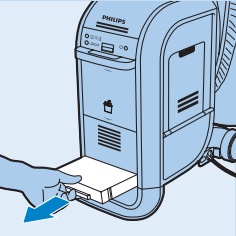

- 3** Retirez le bac de détartrage.

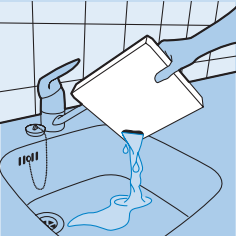

- 4** Videz l'eau dans l'évier.

Le bac de détartrage déborde si vous ne le videz pas avant le prochain détartrage automatique.

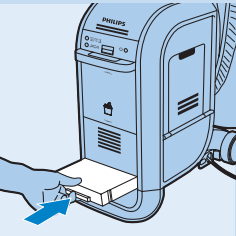

- 5** Réinstallez le bac de détartrage dans l'appareil.

- ▮ L'appareil cesse d'émettre des bips sonores et le voyant rouge s'éteint.

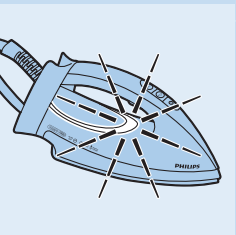

- 6** Le témoin « Fer prêt » se met à clignoter pour indiquer que l'appareil monte en température.

- ▮ Au bout d'environ 2 minutes, le voyant « Fer prêt » cesse de clignoter pour indiquer que l'appareil peut à nouveau être utilisé.

## Arrêt automatique

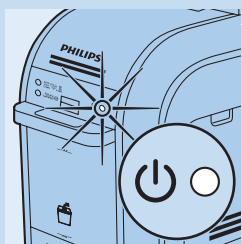

- Cet appareil est équipé d'une fonction d'arrêt automatique. Lorsque le bouton vapeur n'est pas utilisé pendant plus de 10 minutes, l'appareil s'éteint automatiquement et se met en veille. Vous entendez quelques bips sonores et le voyant « Fer prêt » s'éteint.

**1** Pour désactiver la fonction d'arrêt automatique, appuyez une fois sur le bouton marche/arrêt du fer.

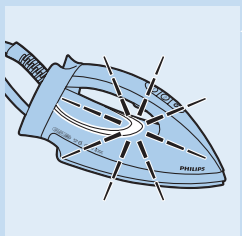

- ▶ Le voyant « Fer prêt » clignote pour indiquer que l'appareil monte en température.

**2** Patientez jusqu'à ce que le voyant cesse de clignoter. Lorsque le voyant « Fer prêt » s'allume en continu, l'appareil peut de nouveau être utilisé.

## Rangement

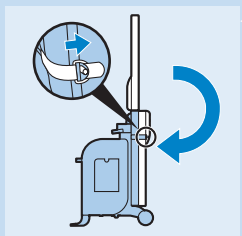

**1** Repliez la planche à repasser en position de rangement et attachez-la à l'aide de l'attache.

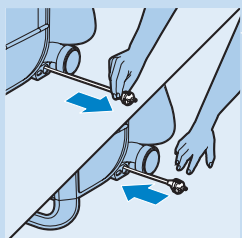

**2** Pour ranger le cordon, tirez-le vers vous, puis relâchez-le. Il s'enroule automatiquement.



**3** La poignée située sur la planche vous permet de déplacer l'ensemble en toute facilité.



## Environnement



- Lorsqu'il ne fonctionnera plus, ne jetez pas l'appareil avec les ordures ménagères, mais déposez-le à un endroit assigné à cet effet, où il pourra être recyclé. Vous contribuerez ainsi à la protection de l'environnement.

## Garantie

Philips Consumer Lifestyle garantit le système de soin du linge Philips pendant deux ans à compter de la date d'achat. En cas de défaillance de l'appareil pour cause de matériaux et fabrication défectueux signalée au cours de la période de garantie, Philips Consumer Lifestyle s'engage à réparer le produit à ses frais. Philips Consumer Lifestyle prend en charge les frais de réparation ou de remplacement uniquement sur présentation de la preuve d'achat (un reçu par exemple) prouvant que le produit est couvert par la garantie au moment de la demande.

### Limites de la garantie

- La garantie ne couvre pas les produits ou pièces susceptibles de s'user dans des conditions normales d'utilisation ou qui peuvent être considérés comme consommables de par leur nature (p.ex., les cartouches anticalcaire ou les housses de planche à repasser).
- Si l'appareil est employé de manière inappropriée, à des fins professionnelles ou semi-professionnelles ou en non-conformité avec les instructions de ce mode d'emploi, la garantie est caduque et Philips décline toute responsabilité concernant les dégâts occasionnés.
- La garantie ne s'applique pas si le défaut est dû à une utilisation incorrecte, à une négligence d'entretien, ou à une modification ou réparation effectuée par des personnes non autorisées par Philips Consumer Lifestyle.

**Remarque :** *Cette limitation de garantie ne porte en rien préjudice à vos droits légaux.*

## Service Premium

Nous voulons nous assurer que vous serez satisfait de votre Soins du Linge Philips. N'oubliez pas d'enregistrer votre produit sur [www.philips.com/welcome](http://www.philips.com/welcome) pour recevoir tous nos rappels d'entretien.

- France : <http://shop.philips.fr>
- Belgique : <http://shop.philips.be>

Pour toute question concernant votre Soins du Linge, notamment son utilisation, son entretien ou son détartrage, rendez-vous sur [www.philips.com/support](http://www.philips.com/support) ou contactez gratuitement votre hotline Philips locale. Le numéro de téléphone est le suivant :

- France : 0805 025 510 (appel gratuit)
- Belgique : 080 080 190 (appel gratuit)
- Suisse : 0800 002 050 (appel gratuit)

Nous avons porté la plus grande attention au développement, au design et aux contrôles de ce produit de grande qualité. Si malgré tout votre Soin du Linge devait être réparé, contactez votre revendeur Philips local ou appelez gratuitement votre hotline Philips locale. Un agent vous aidera à organiser cette réparation, afin qu'elle soit la plus rapide possible.

### Foire aux questions

Ce chapitre reprend les questions les plus fréquemment posées au sujet de l'appareil. Si vous ne trouvez pas la réponse à votre question ici, contactez le Service Consommateurs Philips de votre pays.

Question	Réponse
Pourquoi le système continue-t-il d'émettre des bips et de clignoter ?	Lorsque le voyant rouge de REMPLACEMENT DE CARTOUCHE clignote, cela signifie que la cartouche anticalcaire a perdu son efficacité et qu'elle a besoin d'être remplacée. Si vous ne remplacez pas la cartouche anticalcaire usagée, le voyant rouge de REMPLACEMENT DE CARTOUCHE cesse de clignoter et le signal sonore de l'appareil s'arrête. La fonction anticalcaire à double protection éteint automatiquement l'appareil, qui ne peut plus être rallumé tant que la cartouche anticalcaire n'a pas été remplacée.
	Lorsque le voyant bleu de DÉTARTRAGE AUTOMATIQUE clignote, le système procède au détartrage automatique.
	Lorsque le voyant rouge au niveau du réservoir d'eau se met à clignoter, cela signifie que le réservoir d'eau n'est pas assez rempli ou qu'il n'est pas placé correctement dans son compartiment. Remplissez le réservoir d'eau et remettez-le correctement en place.
	Si le voyant rouge au niveau du bac de détartrage clignote, cela signifie que le détartrage automatique est terminé. Videz le bac de détartrage et remettez-le en place avant de rallumer le fer.
Pourquoi le fer ne chauffe-t-il pas ?	Le fer n'est pas allumé. Appuyez sur le bouton marche/arrêt du fer.
	Il se peut que le détartrage automatique soit en cours. Attendez que le processus aboutisse avant de rallumer l'appareil.
	La fonction d'arrêt automatique a peut-être été activée. Dans ce cas, l'appareil s'éteint automatiquement lorsque la chaudière n'a pas été utilisée pendant 10 minutes. Appuyez une fois sur l'interrupteur marche/arrêt du fer pour redémarrer l'appareil. Vous pouvez l'utiliser dès lors que le voyant « Fer prêt » cesse de clignoter et s'allume en continu.
Pourquoi le fer ne produit-il pas de vapeur ?	Le réservoir d'eau n'est peut-être pas assez rempli ou n'est pas placé correctement dans son compartiment. Remplissez-le et insérez-le correctement dans son compartiment.
	L'appareil n'est peut-être pas suffisamment chaud pour produire de la vapeur. Le processus de chauffe dure deux minutes. Attendez que le voyant « Fer prêt » du fer cesse de clignoter et reste allumé, puis appuyez sur l'activateur de vapeur pour produire de la vapeur.
	Vous n'avez peut-être pas appuyé sur l'activateur de vapeur. Appuyez sur l'activateur de vapeur situé sur la poignée du fer pour produire de la vapeur.

Question	Réponse
	La fonction d'arrêt automatique a peut-être été activée. Dans ce cas, l'appareil s'éteint automatiquement lorsque la chaudière n'a pas été utilisée pendant 10 minutes. Appuyez une fois sur l'interrupteur marche/arrêt du fer pour redémarrer l'appareil. Vous pouvez l'utiliser dès lors que le voyant « Fer prêt » cesse de clignoter et s'allume en continu.
Pourquoi l'appareil est-il bruyant ?	Il est normal d'entendre un bruit de pompe. Le bruit intermittent est émis par la pompe lorsqu'elle envoie l'eau du réservoir vers la chaudière.
	Si l'appareil émet un long bruit de pompe, le détartrage automatique est en cours. Ce phénomène est normal.
	Si le bruit de pompe ne s'arrête pas, vérifiez d'abord si le réservoir d'eau est bien en place. Si c'est le cas mais que le bruit persiste, éteignez l'appareil et contactez le Service Consommateurs Philips ou votre revendeur Philips.
	Le bruit que vous entendez est peut-être émis par le ventilateur. L'appareil est équipé d'un ventilateur qui fonctionne en permanence pendant l'utilisation. Il optimise les performances de l'appareil et ne peut pas être désactivé.
Pourquoi y a-t-il des gouttes d'eau ou des zones humides sur la planche à repasser ?	Après une longue séance de repassage, la vapeur se condense dans la planche à repasser, ce qui crée des zones humides sur le couvercle. Après utilisation, faites sécher la planche en position dépliée.
Pourquoi des gouttelettes d'eau s'écoulent-elles du fer ?	De l'eau peut s'accumuler à l'intérieur du cordon flexible du fer et s'écouler du fer sous forme de gouttelettes au cours des premières secondes de production de vapeur au début d'une séance de repassage ou à la reprise d'une séance interrompue.
Quel est le signe que la cartouche anticalcaire doit être remplacée ?	La cartouche anticalcaire contient des billes qui changent peu à peu de couleur pendant l'utilisation. Dès lors que la couleur a entièrement viré, la cartouche anticalcaire n'est plus efficace et vous devez le remplacer. Lorsque la cartouche anticalcaire a besoin d'être remplacée, le voyant rouge de REMPLACEMENT DE CARTOUCHE se met à clignoter et le système émet des bips sonores.
Où puis-je acheter de nouvelles cartouches anticalcaire ?	Pour acheter de nouvelles cartouches anticalcaire, rendez-vous sur le site à l'adresse <a href="http://www.philips.com/support">www.philips.com/support</a> .

## Introduzione

Congratulazioni per il vostro acquisto del Sistema per la cura del guardaroba e benvenuti in Philips! Ci auguriamo che questo sistema sia di vostro gradimento.

Registralo subito sul sito [www.philips.com/welcome](http://www.philips.com/welcome) e potrete usufruire di numerosi vantaggi, come l'assistenza completa (compresi i promemoria di manutenzione), l'accesso privilegiato alle informazioni sui nuovi prodotti, offerte e sconti esclusivi, nonché la possibilità di partecipare a speciali sondaggi riguardanti nuovi prodotti.

## Descrizione generale (fig. 1)

- A** Rivestimento per asse da stiro
- B** Ventilatore
- C** Impugnatura dell'asse
- D** Pulsante di inclinazione dell'asse
- E** Leva di regolazione dell'altezza
- F** Cordoncino di sicurezza
- G** Vano per il ferro
- H** Ferro
- 1** Pulsante di accensione del ferro
- 2** Pulsante soffio d'aria
- 3** Pulsante di aspirazione
- 4** Spia di "ferro da stiro pronto"
- 5** Pulsante del vapore
- 6** Piastra
- I** Spina di rete
- J** Vaschetta di risciacquo
- K** Cartuccia anticalcare
- L** Serbatoio acqua
- M** Pulsante di sgancio del serbatoio dell'acqua
- N** Spia REPLACE CARTRIDGE
- O** Spia AUTO CALC CLEAN
- P** Spia di accensione del sistema
- Q** Vano cartuccia anticalcare
- R** Pacchetto con cartucce anticalcare nuove

## Importante

Prima di utilizzare l'apparecchio, leggete attentamente il presente manuale e conservatelo per eventuali riferimenti futuri.

*Consiglio Potete conservare il manuale dell'utente nel vano della cartuccia anticalcare.*

### Pericolo

- Non immergete mai il ferro o l'intero apparecchio in acqua.

### Avviso

- Prima di collegare l'apparecchio, verificate che la tensione riportata sulla spina corrisponda alla tensione disponibile.
- Non utilizzate l'apparecchio nel caso in cui la spina, il cavo di alimentazione, il tubo del vapore o l'apparecchio stesso siano danneggiati o in presenza di rotture o perdite dall'apparecchio.

- Se il cavo di alimentazione e/o il tubo del vapore dell'apparecchio risultano danneggiati, richiedetene la sostituzione da Philips, presso i centri autorizzati Philips oppure rivolgetevi a personale debitamente qualificato, evitando qualsiasi rischio.
- Non lasciate mai l'apparecchio incustodito quando è collegato alla presa di corrente.
- Questo apparecchio può essere usato da bambini di età uguale o superiore agli 8 anni e da persone con capacità mentali, fisiche o sensoriali ridotte, prive di esperienza o conoscenze adeguate, a condizione che tali individui abbiano ricevuto assistenza o formazione per l'uso dell'apparecchio in condizioni di sicurezza e siano consapevoli dei rischi connessi all'utilizzo.
- Non lasciate giocare i bambini con l'apparecchio.
- Tenete il ferro da stiro e il cavo di alimentazione lontano dalla portata dei bambini di età inferiore agli 8 anni quando l'apparecchio stesso è acceso o si sta raffreddando.
- Adottate tutte le precauzioni necessarie per evitare che il cavo di alimentazione e il tubo del vapore entrino in contatto con la piastra del ferro calda.
- Se durante l'utilizzo, dalla vaschetta di risciacquo fuoriesce del vapore, spegnete l'apparecchio e contattate un centro di assistenza autorizzato.

### **Attenzione**

- Collegare l'apparecchio esclusivamente a una presa di messa a terra.
- Verificate periodicamente le condizioni del cavo di alimentazione e del tubo del vapore.
- Durante la stiratura e immediatamente dopo non rimuovete il copriasse. Rimuovete il copriasse soltanto quando l'apparecchio si è raffreddato sufficientemente.
- La piastra del ferro può surriscaldarsi eccessivamente e provocare scottature se a contatto con la pelle.
- Dopo aver utilizzato l'apparecchio, durante le operazioni di pulizia o se lasciate l'apparecchio incustodito anche per un breve periodo, scollegate la spina dalla presa a muro.
- Non spostate l'apparecchio quando è in funzione.
- Non utilizzate l'apparecchio su tessuti molto bagnati.
- Posizionate e utilizzate sempre l'apparecchio su una superficie piana, stabile e orizzontale.
- Non stendete panni, lenzuola o altre coperture sull'apparecchio subito dopo l'uso.
- Per spostare l'apparecchio nella posizione in cui desiderate riporlo, ripiegate sempre l'asse e allacciate il cordoncino di sicurezza.
- L'apparecchio può essere utilizzato solo per scopi domestici. Non esponetelo agli agenti atmosferici (ad esempio pioggia, sole, freddo, ecc...).



### Cartuccia anticalcare

- Il liquido nella cartuccia anticalcare non è potabile.



- Tenete la cartuccia anticalcare al di fuori della portata dei bambini
- Non usate la cartuccia anticalcare se danneggiata.



- Smaltite la cartuccia anticalcare tra i normali rifiuti domestici.

### Tipo di acqua da utilizzare

- non aggiungete mai profumo, aceto, amido, agenti disincrostanti, prodotti per la stiratura o altre sostanze chimiche nel serbatoio dell'acqua.
- Potete utilizzare la normale acqua del rubinetto.

### Campi elettromagnetici (EMF)

Questo apparecchio Philips è conforme a tutti gli standard relativi ai campi elettromagnetici (EMF). Se utilizzato in modo appropriato seguendo le istruzioni contenute nel presente manuale dell'utente, l'apparecchio consente un utilizzo sicuro come confermato dai risultati scientifici attualmente disponibili.

### Stiratura

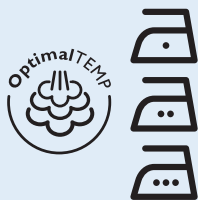

Il generatore di vapore del Sistema per la cura del guardaroba Philips vi permette di stirare tutti i tipi di tessuti stirabili senza regolare la temperatura del ferro o l'impostazione del vapore.

- I tessuti con questi simboli sono stirabili: ad esempio lino, cotone, poliestere, seta, lana, viscosa, acetato.



- I tessuti con questo simbolo non sono stirabili. Tra questi vi sono fibre quali Spandex o elasthan, tessuti in misto Spandex e poliolefini (ad esempio il polipropilene) ma anche le stampe sugli indumenti.

**1** Inserite la spina in una presa di messa a terra.

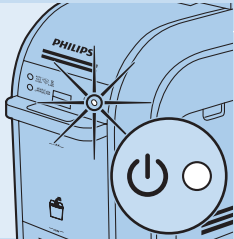

La spia di accensione del sistema si illumina.

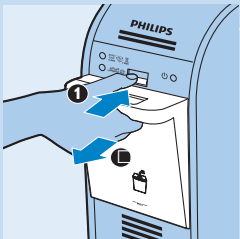

**2** Premete il pulsante di sgancio del serbatoio dell'acqua e rimuovete il serbatoio dell'acqua.

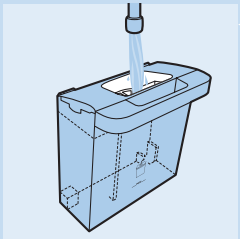

**3** Riempite il serbatoio dell'acqua con normale acqua del rubinetto.

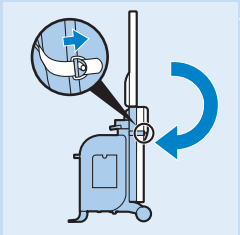

**4** Sganciate il cordoncino di sicurezza e aprite l'asse da stiro portandolo in posizione verticale.

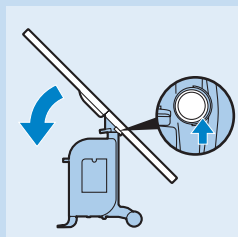

**5** Premete il pulsante di inclinazione dell'asse e inclinate l'asse stesso portandolo in posizione orizzontale.

**6** Regolate l'altezza dell'asse tramite l'apposita leva di regolazione dell'altezza.

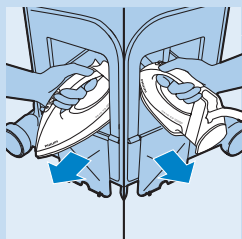

**7** Estraete il ferro dal relativo vano, da sinistra o da destra.

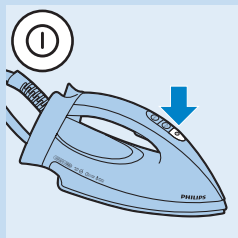

**8** Premete il pulsante di accensione del ferro per attivare il generatore di vapore.

- ▶ La spia di "ferro da stiro pronto" inizia a lampeggiare.
- ▶ Dopo circa 2 minuti la spia di "ferro da stiro pronto" smette di lampeggiare e rimane accesa per indicare che il generatore di vapore è pronto all'uso.

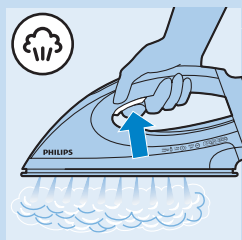

**9** Premete il pulsante del vapore per iniziare la stiratura a vapore.

Non puntate mai il getto di vapore verso le persone.

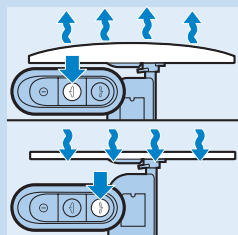

**10** Se desiderate stirare utilizzando la modalità aspirazione o soffio d'aria dell'asse da stiro, premete il pulsante per la funzione di aspirazione/soffio d'aria sul ferro.

*Nota* La modalità con soffio d'aria crea un cuscino di aria per evitare che la stiratura provochi zone lucide e segni di cuciture.

*Nota* La modalità con aspirazione mantiene l'indumento perfettamente disteso sull'asse da stiro e crea pieghe perfette sui pantaloni.

*Nota* La modalità aspirazione o soffio d'aria non può essere disattivata.



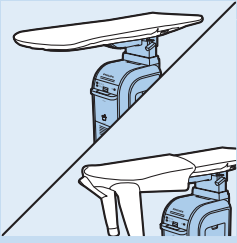

*Consiglio* Quando dovete stirare una camicia, utilizzate l'estremità dell'asse per stirare le spalle. Questa parte dell'asse permette di stirare più facilmente.

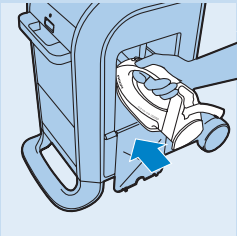

**11** Subito dopo averlo spento, potete riporre il ferro ancora caldo all'interno dell'apposito vano resistente al calore.

### Sistema anticalcare Dual Protect

Il Sistema per la cura del guardaroba Philips è dotato di un sistema anticalcare Dual Protect che ha un duplice scopo, quello di prevenire la formazione di calcare e di eliminare le particelle di calcare. Il sistema anticalcare Dual Protect è composto da una cartuccia anticalcare e dal processo automatico di pulizia anticalcare.

### Sostituzione della cartuccia anticalcare

La cartuccia anticalcare previene l'accumulo di calcare nel generatore di vapore.

Durante l'uso, i granuli della cartuccia anticalcare cambiano colore.

Quando i granuli hanno cambiato completamente colore, la cartuccia anticalcare deve essere sostituita. La spia rossa REPLACE CARTRIDGE inizia a lampeggiare e viene emesso un segnale acustico per indicare che la cartuccia anticalcare deve essere sostituita. Se non sostituite la cartuccia anticalcare, la spia REPLACE CARTRIDGE alla fine smette di lampeggiare e l'apparecchio non emette più il segnale acustico, ma il sistema anticalcare Dual Protect spegne automaticamente l'apparecchio e non può essere riacceso finché non viene sostituita la cartuccia anticalcare.

Il liquido nella cartuccia anticalcare non è potabile.



Tenete la cartuccia anticalcare al di fuori della portata dei bambini.





Smaltite la cartuccia anticalcare tra i normali rifiuti domestici.

### Sostituzione della cartuccia anticalcare

**1** Premete il pulsante di sgancio del serbatoio dell'acqua e rimuovete il serbatoio dell'acqua.

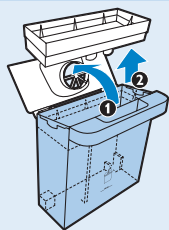

**2** Aprite il coperchio del serbatoio dell'acqua (1) e rimuovete il coperchio del serbatoio dell'acqua (2).

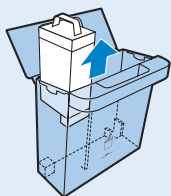

**3** Estraete la cartuccia anticalcare dal serbatoio dell'acqua e smaltitelo.

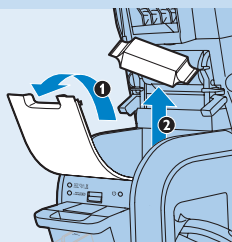

**4** Aprite il coperchio del vano della cartuccia anticalcare (1) ed estraete la cartuccia (2).

*Nota Potete conservare le cartucce anticalcare nuove nel vano della cartuccia anticalcare.*

*Nota Per ottimizzare la durata della cartuccia anticalcare, conservatela nella confezione originale fino al momento dell'utilizzo.*

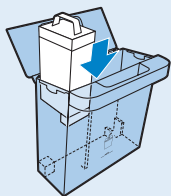

**5** Rimuovete l'imballaggio e posizionate la nuova cartuccia anticalcare nel serbatoio dell'acqua.

**Nota Per acquistare le cartucce anticalcare, visitate il sito [www.philips.com/support](http://www.philips.com/support).**

## Eliminazione automatica del calcare

*Nota* La pulizia automatica anticalcare viene attivata automaticamente al primo utilizzo del ferro dopo la sostituzione della cartuccia anticalcare.

L'apparecchio non può essere usato durante la pulizia automatica anticalcare. Non interrompete la pulizia automatica anticalcare, altrimenti il processo si riavvia.

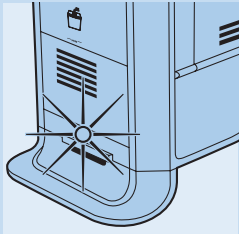
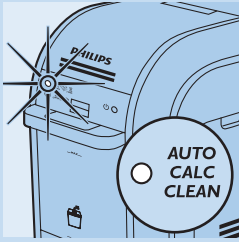

**1** Quando il processo di pulizia automatica anticalcare è attivo, la spia blu AUTO CALC CLEAN lampeggia e l'apparecchio emette un segnale acustico.

- ▶ Il processo richiede circa 3 minuti.
- ▶ Durante il processo è normale che il sistema emetta rumori di pompaggio o ticchettii.

**2** Dopo circa 3 minuti, l'acqua di risciacquo viene riversata nell'apposita vaschetta sottostante. Il segnale acustico diventa più veloce e la spia rossa lampeggia sulla vaschetta di risciacquo.

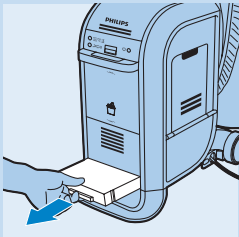

**3** Estraete la vaschetta.

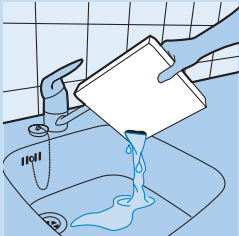

**4** Svuotate il serbatoio dell'acqua nel lavandino.

Se la vaschetta di risciacquo non viene svuotata prima che venga attivata nuovamente la pulizia automatica anticalcare, l'acqua in essa contenuta fuoriuscirà.

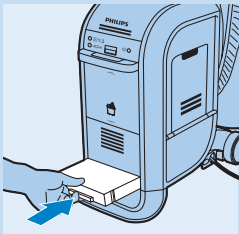

**5** Reinserite la vaschetta all'interno dell'apparecchio.

- ▶ Il segnale acustico cessa e la spia rossa si spegne.

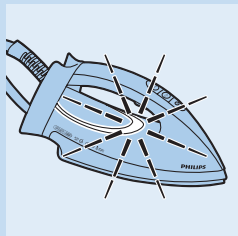

- 6 La spia di “ferro da stiro pronto” lampeggia ad indicare che l'apparecchio si sta riscaldando.
- Dopo circa 2 minuti la spia di “ferro da stiro pronto” smette di lampeggiare per indicare che l'apparecchio è pronto all'uso.

## Spegnimento automatico

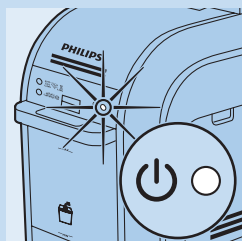

- Questo apparecchio è dotato di una funzione di spegnimento automatico. Quando il pulsante del vapore non viene utilizzato per più di 10 minuti, l'apparecchio si spegne automaticamente e passa in modalità standby. Vengono emessi alcuni segnali acustici e si accende la spia di “ferro da stiro pronto”.

- 1 Per disattivare la funzione di spegnimento automatica, premete il pulsante di accensione del ferro una volta.

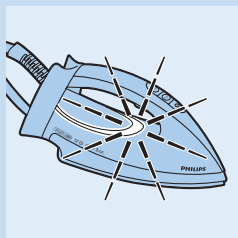

- La spia di “ferro da stiro pronto” lampeggia ad indicare che l'apparecchio si sta riscaldando.
- 2 Aspettate che la spia smette di lampeggiare. Quando la spia di “ferro da stiro pronto” diventa fissa, l'apparecchio è di nuovo pronto per l'uso.

## Conservazione

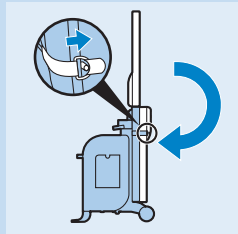

- 1 Ripiegate l'asse da stiro portandolo in posizione di chiusura e bloccandolo con il cordoncino di sicurezza.

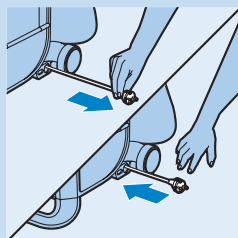

- 2 Per riavvolgere il cavo, tiratelo delicatamente verso di voi e lasciatelo andare. Un sistema automatico provvederà a riavvolgerlo.



- 3** È ora possibile spostare l'apparecchio tirandolo tramite la maniglia dell'asse.

### Tutela dell'ambiente

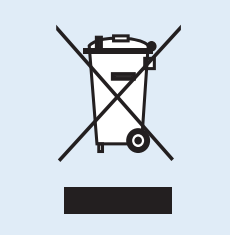

- Per contribuire alla tutela dell'ambiente, non gettate l'apparecchio tra i rifiuti domestici quando non viene più utilizzato, ma consegnatelo a un centro di raccolta ufficiale.

### Garanzia

Philips Consumer Lifestyle garantisce il Sistema per la cura del guardaroba Philips per un periodo di due anni dopo la data di acquisto. Se nel periodo di validità della garanzia si verificano problemi dovuti a materiali o lavorazione difettosa, Philips Consumer Lifestyle riparerà il prodotto a proprie spese. Philips Consumer Lifestyle si farà carico della riparazione o della sostituzione del prodotto solo dietro fornitura di prove concrete e verificabili, quali una ricevuta che confermi che la richiesta di assistenza avviene nel periodo di copertura della garanzia.

#### Limitazioni della garanzia

- La garanzia non copre prodotti e/o componenti di prodotto soggetti a usura, considerati deperibili per loro natura, come le cartucce anticalcare e i copriasse.
- Se l'apparecchio viene utilizzato in modo improprio o a scopi professionali o semi-professionali o ancora se non viene utilizzato seguendo le istruzioni presenti in questo manuale per l'utente, la garanzia decade e Philips rifiuta qualsiasi responsabilità per i danni provocati.
- La garanzia non è valida se il difetto è dovuto a danni derivanti da uso inappropriato, mancanza di manutenzione o in caso di alterazioni o riparazioni svolte da personale non autorizzato da Philips Consumer Lifestyle.

**Nota Tali limitazioni alla garanzia non influiscono sui diritti legali dell'utente.**

## Servizio Premium

Desideriamo che siate soddisfatti del vostro Sistema per la cura del guardaroba Philips. Vi invitiamo a registrare il vostro acquisto sul sito [www.philips.com/welcome](http://www.philips.com/welcome) per restare in contatto e ricevere i promemoria di manutenzione.

In caso di domande sul vostro Sistema per la cura del guardaroba, (ad esempio uso, manutenzione o rimozione del calcare) o se dovete ordinare cartucce anticalcare nuove, visitate il sito [www.philips.com/support](http://www.philips.com/support) o chiamate il numero locale di assistenza Philips. Il numero di telefono si trova nella brochure della garanzia.

Il prodotto è stato sviluppato, testato e progettato con il massimo impegno. Nel caso in cui il Sistema per la cura del guardaroba necessiti di assistenza, contattate il Centro Assistenza Philips autorizzato più vicino o chiamate il numero locale di assistenza Philips. Gli addetti all'assistenza vi aiuteranno in tempi brevi a predisporre le riparazioni necessarie.

## Domande frequenti

Nella presente sezione sono riportate le domande più frequenti relative all'apparecchio. Se non riuscite a trovare una risposta esaustiva alla vostra domanda, rivolgetevi al Centro Assistenza Clienti del vostro paese.

Domanda	Risposta
Perché il sistema emette segnali acustici e le spie lampeggiano?	Quando la spia rossa REPLACE CARTRIDGE lampeggia, la cartuccia anticalcare ha perso la sua efficacia e deve essere sostituita. Se non la sostituite, la spia rossa REPLACE CARTRIDGE smette di lampeggiare e l'apparecchio non emette più segnali acustici, ma il sistema anticalcare Dual Protect spegne automaticamente l'apparecchio e non può essere riaccessibile finché non viene sostituita la cartuccia anticalcare.
	Quando la spia blu AUTO CALC CLEAN lampeggia, il sistema sta eseguendo la pulizia automatica anticalcare.
	Quando la spia rossa sul serbatoio dell'acqua lampeggia, non è presente abbastanza acqua oppure il serbatoio non è posizionato correttamente nel relativo vano. Riempite il serbatoio e riposizionatelo correttamente nel vano.
	Se la spia rossa sulla vaschetta di risciacquo lampeggia, la pulizia automatica anticalcare è stata completata. Prima di riaccendere il ferro, svuotate la vaschetta e rimontatela.
Perché il ferro non si scalda?	Il ferro non è acceso. Premete il pulsante di accensione del ferro.
	Potrebbe essere attiva la pulizia automatica anticalcare. Attendete che il processo automatico di pulizia anticalcare sia terminato, quindi accendete di nuovo l'apparecchio.
	Potrebbe essere stata attivata la funzione di spegnimento automatico. L'apparecchio viene quindi spento automaticamente quando il generatore di vapore non viene usato per 10 minuti. Per accendere l'apparecchio, premete il pulsante on/off una volta. L'apparecchio è pronto all'uso, quando la spia di "ferro da stiro pronto" smette di lampeggiare e diventa fissa.

Domanda	Risposta
Il ferro non emette vapore.	L'acqua all'interno del serbatoio potrebbe non essere sufficiente o il serbatoio potrebbe non essere in posizione corretta all'interno del vano. Riempite il serbatoio e inseritelo correttamente all'interno del vano.
	L'apparecchio potrebbe non essere sufficientemente caldo per erogare vapore. La fase di riscaldamento dura 2 minuti. Attendete che la spia di "ferro da stiro pronto" cessi di lampeggiare e rimanga accesa a luce fissa, quindi premete il pulsante del vapore.
	Forse non avete premuto il pulsante del vapore. Premete una volta il pulsante posto sul manico del ferro.
	Potrebbe essere stata attivata la funzione di spegnimento automatico. L'apparecchio viene quindi spento automaticamente quando il generatore di vapore non viene usato per 10 minuti. Per accendere l'apparecchio, premete il pulsante on/off una volta. L'apparecchio è pronto all'uso, quando la spia di "ferro da stiro pronto" smette di lampeggiare e diventa fissa.
Perché l'apparecchio è rumoroso?	È normale sentire un rumore di pompaggio. Quando viene emesso un rumore intermittente, l'acqua viene pompata a intervalli dal serbatoio all'interno della caldaia.
	Quando viene emesso un rumore di pompaggio lungo, è in corso la pulizia automatica anticalcare. Si tratta di un fenomeno normale.
	Se i rumori di pompaggio non si interrompono, controllare che il serbatoio dell'acqua sia posizionato correttamente all'interno del vano. Se il rumore prosegue anche in caso affermativo, spegnete l'apparecchio e contattate l'Assistenza Clienti Philips o il vostro rivenditore Philips.
	Il rumore potrebbe essere emesso dalla ventola. L'apparecchio è dotato di una ventola, che è sempre in funzione durante l'utilizzo per ottimizzare le prestazioni e che non può essere disattivata manualmente.
Perché sull'asse da stiro sono presenti gocce d'acqua/zone bagnate?	Se utilizzate l'asse da stiro per periodi molto lunghi, al suo interno si condensa una quantità eccessiva di vapore, che bagna alcune zone del copriasse. Per facilitare l'asciugatura, lasciatela aperta al termine della stiratura.
Perché dal ferro fuoriescono delle goccioline?	All'interno del tubo del ferro si raccoglie dell'acqua che fuoriesce dal ferro sotto forma di goccioline quando iniziate a stirare o a erogare il vapore e anche dopo eventuali interruzioni.
Come si fa a capire che è necessario sostituire la cartuccia anticalcare?	La cartuccia anticalcare contiene dei granuli che cambiano progressivamente colore durante l'uso. Quando i granuli hanno cambiato totalmente colore, la cartuccia anticalcare non è più efficace e va sostituita. Quando la cartuccia anticalcare deve essere sostituita, la spia rossa AUTO CALC CLEAN inizia a lampeggiare e viene emesso un segnale acustico.
Dove è possibile acquistare cartucce anticalcare nuove?	Per acquistare le cartucce anticalcare, visitate il sito <a href="http://www.philips.com/support">www.philips.com/support</a> .

## Inleiding

Gefeliciteerd met uw aankoop van het Wardrobe Care-systeem en welkom bij Philips! We hopen dat u dit systeem met veel plezier zult gebruiken.

Registreer uw aankoop vandaag nog op [www.philips.com/welcome](http://www.philips.com/welcome) en profiteer van een groot aantal voordelen, zoals volledige productondersteuning (inclusief onderhoudsherinneringen), exclusieve toegang tot informatie over nieuwe producten, speciale aanbiedingen en kortingen, en deelname aan speciale onderzoeken over nieuwe producten.

## Algemene beschrijving (fig. 1)

- A** Strijkplankhoes
- B** Ventilator
- C** Handgreep strijkplank
- D** Knop voor kantelen strijkplank
- E** Hoogte-instelhendel
- F** Vergrendelband
- G** Strijkijzervak
- H** Strijkijzer
- 1** Aan/uitknop van strijkijzer
- 2** Blaasknop
- 3** Zuigknop
- 4** 'Strijkijzer gereed'-lampje
- 5** Stoomhendel
- 6** Zoolplaat
- I** Stekker
- J** Spoelwaterbak
- K** Antikalkpatroon
- L** Waterreservoir
- M** Ontgrendelknop waterreservoir
- N** REPLACE CARTRIDGE-lampje
- O** AUTO CALC CLEAN-lampje
- P** Aan-lampje van systeem
- Q** Opbergruimte voor antikalkpatronen
- R** Verpakking met nieuwe antikalkpatronen

## Belangrijk

Lees deze gebruiksaanwijzing zorgvuldig door voordat u het apparaat gaat gebruiken. Bewaar de gebruiksaanwijzing om deze zo nodig later te kunnen raadplegen.

*Tip: U kunt de gebruiksaanwijzing in de opbergruimte voor antikalkpatronen bewaren.*

### Gevaar

- Dompel het strijkijzer of het apparaat nooit in water.

### Waarschuwing

- Controleer of het voltage dat wordt aangegeven op het apparaat, overeenkomt met de plaatselijke netspanning voordat u het apparaat aansluit.



- Gebruik het apparaat niet indien de stekker, het netsnoer, de toevoerslang of het apparaat zelf zichtbaar beschadigd is. Gebruik het apparaat ook niet meer als het is gevallen of als het lekt.
- Indien het netsnoer of de toevoerslang beschadigd is, moet dit onderdeel worden vervangen door Philips, een door Philips geautoriseerd servicecentrum of personen met vergelijkbare kwalificaties om gevaar te voorkomen.
- Laat het apparaat nooit onbeheerd achter terwijl het op netspanning is aangesloten.
- Dit apparaat kan worden gebruikt door kinderen van 8 jaar en ouder en door personen met verminderde lichamelijke, zintuiglijke of geestelijke vermogens, of die gebrek aan ervaring of kennis hebben, als zij instructies hebben ontvangen over hoe het apparaat veilig kan worden gebruikt of als iemand toezicht op hen houdt en als iemand hen op de gevaren heeft gewezen.
- Laat kinderen niet met het apparaat spelen.
- Houd het strijkijzer en het netsnoer buiten het bereik van kinderen van 8 jaar en jonger wanneer het apparaat ingeschakeld of aan het afkoelen is.
- Zorg ervoor dat het netsnoer en de toevoerslang nooit in aanraking komen met de hete zoolplaat van het strijkijzer.
- Als er tijdens het gebruik stoom uit de spoelwaterbak komt, schakel het apparaat dan uit en neem contact op met een door Philips geautoriseerd servicecentrum.

### Let op

- Sluit het apparaat uitsluitend aan op een geaard stopcontact.
- Controleer regelmatig of het snoer en de toevoerslang niet beschadigd zijn.
- Verwijder de hoes van de strijkplank nooit tijdens of direct na het strijken. Laat het apparaat altijd voldoende afkoelen voordat u de hoes verwijdert.
- De zoolplaat van het strijkijzer kan zeer heet worden en bij aanraking brandwonden veroorzaken.
- Haal de stekker uit het stopcontact als u klaar bent met strijken, als u het apparaat gaat schoonmaken en ook als u bij het apparaat wegloopt (al is het maar even).
- Verplaats het apparaat niet tijdens gebruik.
- Gebruik het apparaat niet bij erg natte stoffen.
- Plaats en gebruik het apparaat altijd op een stabiele, vlakke en horizontale ondergrond.
- Leg direct na het gebruik geen doek, laken of andere stof over het apparaat.
- Verplaats het apparaat altijd in de opbergstand: met de strijkplank ingeklapt en de vergrendelband goed bevestigd.
- Dit apparaat is uitsluitend bedoeld voor huishoudelijk gebruik. Stel het apparaat niet bloot aan atmosferische factoren (zoals regen, zonneschijn of kou).

**Antikalkpatroon**

- De vloeistof in de antikalkpatroon is niet bedoeld om op te drinken.



- Houd de antikalkpatroon buiten het bereik van kinderen.
- Gebruik de antikalkpatroon niet als deze is beschadigd.



- Gooi de gebruikte antikalkpatroon aan het einde van zijn levensduur weg met het normale huisvuil.

**Te gebruiken watersoort**

- Doe geen reukstof, azijn, stijfsel, ontkalkers, strijkconcentraat of andere chemicaliën in het waterreservoir.
- U kunt gewoon kraanwater gebruiken.

**Elektromagnetische velden (EMV)**

Dit Philips-apparaat voldoet aan alle richtlijnen met betrekking tot elektromagnetische velden (EMV). Mits het apparaat op de juiste wijze en volgens de instructies in deze gebruiksaanwijzing wordt gebruikt, is het veilig te gebruiken volgens het nu beschikbare wetenschappelijke bewijs.

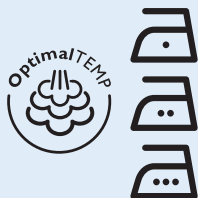
**Strijken**

De stoomgenerator van het Philips Wardrobe Care-systeem stelt u in staat alle strijkbare stoffen te strijken zonder dat u de strijktemperatuur of stoomstand hoeft aan te passen.

- Stoffen met deze symbolen zijn strijkbaar; bijvoorbeeld linnen, katoen, polyester, zijde, wol, viscose, rayon.



- Stoffen met dit symbool zijn niet-strijkbaar. Deze stoffen bevatten synthetische stoffen zoals spandex of elasthan, stoffen gemengd met spandex en polyolefinen (bijvoorbeeld polypropyleen), maar ook bedrukkingen op kleding.

**1** Steek de stekker in een geaard stopcontact.

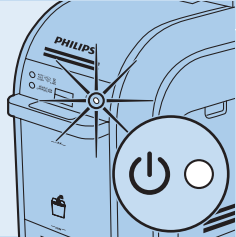

• Het aan-lampje van het systeem gaat branden.

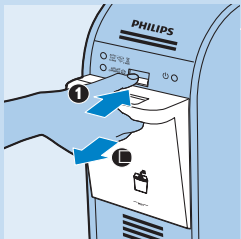

**2** Druk op de ontgrendelknop van het waterreservoir en verwijder het waterreservoir.

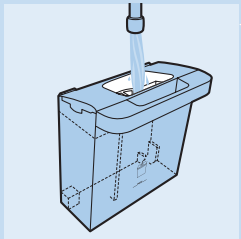

**3** Vul het waterreservoir met gewoon kraanwater.

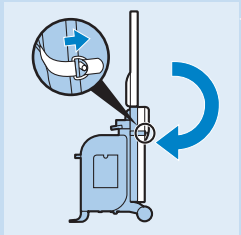

**4** Maak de vergrendelband los en klap de strijkplank uit naar verticale stand.

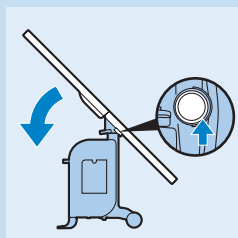

**5** Druk op de knop voor het kantelen van de strijkplank en breng de plank naar horizontale stand.

**6** Stel de strijkplank in op de juiste hoogte met de hoogte-instelhendel.

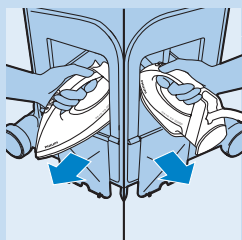

**7** Haal het strijkijzer uit het strijkijzervak. Dit kan vanaf de linker- of rechterzijde.

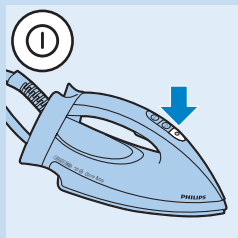

**8** Druk op de aan/uitknop van het strijkijzer om de stoomgenerator in te schakelen.

- ▶ Het 'strijkijzer gereed'-lampje begint te knipperen.
- ▶ Na ongeveer 2 minuten stopt het 'strijkijzer gereed'-lampje met knipperen en blijft het onafgebroken branden om aan te geven dat de stoomgenerator gereed is voor gebruik.



**9** Druk op de stoomhendel om te beginnen met stoomstrijken.

Richt de stoom nooit op mensen.

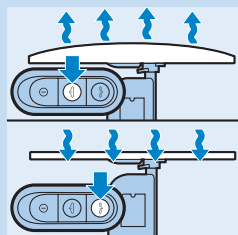

**10** Als u wilt strijken in de blaas- of zuigmodus, druk dan op de blaas- of zuigknop op het strijkijzer.

*Opmerking: De blaasmodus zorgt voor een soort luchtkussen, waardoor er geen glimmende plekken en zoomafdrukken ontstaan.*

*Opmerking: Met de zuigmodus blijft het kledingstuk mooi glad op de strijkplank liggen en maakt u perfecte plooiën in broeken.*

*Opmerking: De blaas- of zuigmodus kan niet worden uitgeschakeld.*

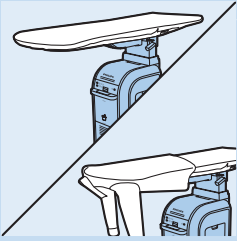

*Tip: Gebruik het schoudevormige uiteinde van de strijkplank wanneer u een overhemd strijkt. Met dit speciale uiteinde kunt u makkelijker strijken zonder dat u het kledingstuk steeds hoeft te verplaatsen.*

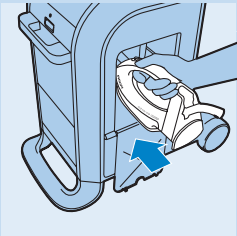

- 11** U kunt het hete strijkijzer direct nadat u het hebt uitgeschakeld, opbergen in het hittebestendige opbergvak.

### Dual Protect-antikalksysteem

Het Philips Wardrobe Care-systeem is voorzien van een Dual Protect-antikalksysteem. Dit systeem voorkomt dat zich kalk ontwikkelt in het systeem en verwijdert kalkdeeltjes uit het systeem. Het Dual Protect-antikalksysteem bestaat uit een antikalkpatroon en een automatisch Calc-Clean-proces.

### Antikalkpatroon vervangen

De antikalkpatroon voorkomt dat zich kalk ophoopt in de stoomgenerator. Tijdens gebruik veranderen de korrels van de antikalkpatroon van kleur. Wanneer de korrels volledig van kleur zijn veranderd, moet u de antikalkpatroon vervangen. Het rode REPLACE CARTRIDGE-lampje begint te knipperen en u hoort piepjes. Hiermee wordt aangegeven dat de antikalkpatroon moet worden vervangen. Als u de gebruikte antikalkpatroon niet vervangt, stopt het REPLACE CARTRIDGE-lampje uiteindelijk met knipperen en houdt het apparaat op met piepen. Het Dual Protect-antikalksysteem schakelt het apparaat automatisch uit. Het apparaat kan niet meer worden ingeschakeld totdat de antikalkpatroon is vervangen.

De vloeistof in de antikalkpatroon is niet bedoeld om op te drinken.

Houd de antikalkpatroon buiten het bereik van kinderen.





Gooi de gebruikte antikalkpatroon aan het einde van zijn levensduur weg met het normale huisvuil.

### De antikalkpatroon vervangen

**1** Druk op de ontgrendelknop van het waterreservoir en verwijder het waterreservoir.

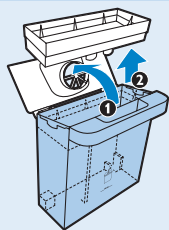

**2** Open het deksel van het waterreservoir (1) en verwijder de afdekkap van het waterreservoir (2).

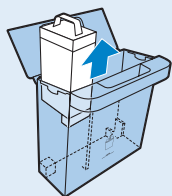

**3** Haal de antikalkpatroon uit het waterreservoir en gooi deze weg.

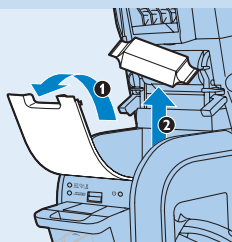

**4** Open het deksel van de opbergruimte voor antikalkpatronen (1) en haal de antikalkpatroon eruit (2).

*Opmerking: U kunt nieuwe antikalkpatronen in de opbergruimte voor antikalkpatronen bewaren.*

*Opmerking: Laat de antikalkpatroon in de verpakking zitten totdat u de patroon gebruikt voor een zo lang mogelijke levensduur.*

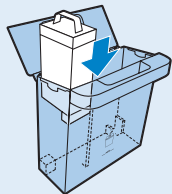

**5** Verwijder het verpakkingsmateriaal en plaats de nieuwe antikalkpatroon in het waterreservoir.

**Opmerking: Als u meer antikalkpatronen wilt kopen, ga dan naar [www.philips.com/support](http://www.philips.com/support).**

## Automatische Calc Clean-functie

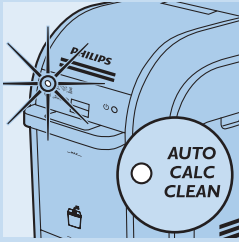

*Opmerking: Het automatische Calc-Clean-proces wordt automatisch ingeschakeld als u het strijkijzer voor de eerste keer gebruikt nadat u de antikalkpatroon hebt vervangen.*

Het apparaat kan tijdens het automatische Calc-Clean-proces niet worden gebruikt. Onderbreek het automatische Calc-Clean-proces niet, anders wordt het proces opnieuw gestart.

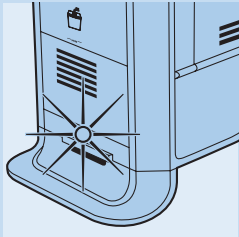

**1** Wanneer het automatische Calc-Clean-proces bezig is, gaat het blauwe AUTO CALC CLEAN-lampje knipperen en piept het apparaat.

- ▶ Dit proces duurt ongeveer 3 minuten.
- ▶ Tijdens dit proces is het normaal dat er pompende en klikkende geluiden uit het systeem komen.

**2** Na ongeveer 3 minuten stroomt het spoelwater in de onderliggende spoelwaterbak. De pieptonen klinken sneller achter elkaar en op de spoelwaterbak knippert het rode lampje.

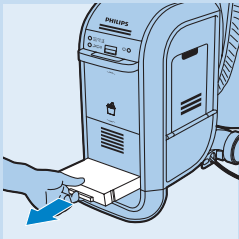

**3** Trek de spoelwaterbak naar buiten.

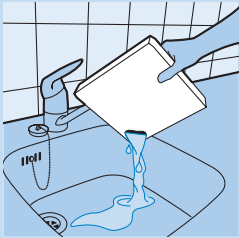

**4** Giet het water in de gootsteen.

De spoelwaterbak stroomt over als deze niet voor de volgende automatische Calc-Clean-sessie wordt geleegd.

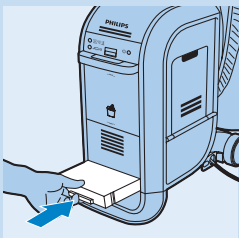

**5** Schuif de spoelwaterbak terug in het apparaat.

- ▶ Het apparaat houdt op met piepen en het rode lampje gaat uit.

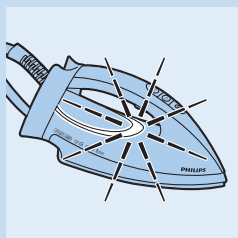

- 6 Het 'strijkijzer gereed'-lampje begint te knipperen om aan te geven dat het apparaat bezig is met opwarmen.
- Na ongeveer 2 minuten stopt het 'strijkijzer gereed'-lampje met knipperen om aan te geven dat het apparaat weer klaar is voor gebruik.

### Automatische uitschakeling

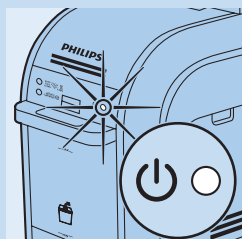

- Het apparaat is uitgerust met een automatische uitschakelfunctie. Wanneer de stoomhendel langer dan 10 minuten niet wordt gebruikt, gaat het apparaat automatisch uit en schakelt het over naar de stand-bymodus. U hoort een paar piepjes en het 'strijkijzer gereed'-lampje gaat uit.

- 1 Als u de automatische uitschakelfunctie wilt deactiveren, druk dan eenmaal op de aan/uitknop van het strijkijzer.

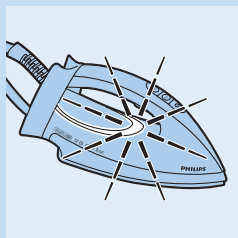

- Na het knipperen van het 'strijkijzer gereed'-lampje knippert het om aan te geven dat het apparaat bezig is met opwarmen.
- 2 Wacht tot het lampje stopt met knipperen. Als het 'strijkijzer gereed'-lampje blijft branden, is het apparaat klaar om weer te worden gebruikt.

### Opbergen

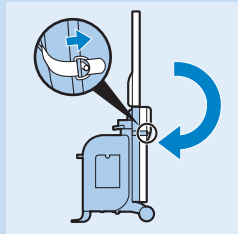

- 1 Klap de strijkplank in de opbergstand en vergrendel de plank met de vergrendelband.

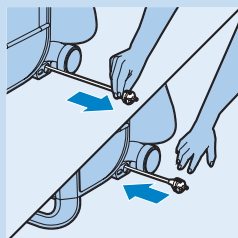

- 2 Om het snoer op te bergen, trekt u het even naar u toe en laat u het weer los. Het snoer wordt automatisch opgerold.





- 3** U kunt het apparaat nu eenvoudig verplaatsen door aan de handgreep van de strijkplank te trekken.

### Milieu



- Gooi het apparaat aan het einde van zijn levensduur niet weg met het normale huisvuil, maar lever het in op een door de overheid aangewezen inzamelpunt om het te laten recylen. Op die manier levert u een bijdrage aan een schonere leefomgeving.

### Garantie

Philips Consumer Lifestyle biedt garantie op het Philips Wardrobe Care-systeem tot twee jaar na de aankoopdatum. Indien zich binnen deze garantieperiode van twee jaar gebreken voordoen als gevolg van fabricage- en materiaalfouten, wordt het product op kosten van Philips Consumer Lifestyle gerepareerd of vervangen. Philips Consumer Lifestyle betaalt de reparatie- of vervangingskosten alleen indien overtuigend bewijs wordt geleverd, bijvoorbeeld door middel van een aankoopbon die aangeeft dat de dag waarop service wordt aangevraagd binnen de garantieperiode valt.

### Garantiebeperkingen

- De garantie is niet van toepassing op producten en/of productonderdelen die onderhevig zijn aan slijtage of die door hun aard als verbruiksgoederen kunnen worden beschouwd, zoals antikalkpatronen en strijkplankhoezen.
- Bij (semi-)professioneel of onjuist gebruik en bij gebruik dat niet overeenkomt met de instructies in deze gebruiksaanwijzing, vervalt de garantie en weigert Philips iedere aansprakelijkheid voor eventueel hierdoor ontstane schade.
- De garantie vervalt indien een gebrek het gevolg is van onjuist gebruik, slecht onderhoud of als wijzigingen of reparaties zijn uitgevoerd door daartoe niet door Philips Consumer Lifestyle geautoriseerde personen.

*Opmerking: Deze garantiebeperkingen laten uw wettelijke rechten onverlet.*

### Premium service

Wij willen ervoor zorgen dat u tevreden blijft met uw Philips Wardrobe Care-systeem. Daarom vragen wij u om uw product te registreren op [www.philips.com/welcome](http://www.philips.com/welcome) zodat we met u in contact kunnen blijven en u onderhoudsherinneringen kunnen sturen.

Als u nieuwe antikalkpatronen wilt kopen, ga dan naar:

- België: <http://shop.philips.be>
- Nederland: <http://shop.philips.nl>

Als u vragen hebt over uw Wardrobe Care-systeem, bijvoorbeeld over het gebruik, onderhoud of ontkalken, ga dan naar [www.philips.com/support](http://www.philips.com/support) of bel de gratis Philips-consumentenlijn in uw land. Het telefoonnummer is:

- België: 080 080 190 (gratis)
- Nederland: 0800 023 0076 (gratis)

Wij hebben ons maximaal ingespannen om dit hoogwaardige product te ontwerpen, ontwikkelen en testen. Mocht uw Wardrobe Care-systeem onverhoopt moeten worden gerepareerd, bel dan de Philips-consumentenlijn in uw land. Daar helpt men u door te regelen dat uw product zo snel mogelijk en met zo min mogelijk ongemak wordt gerepareerd. Zo kan men bijvoorbeeld regelen dat een koerier het Wardrobe Care-systeem bij u thuis ophaalt en het na reparatie weer terugbrengt. Op verzoek kan men u ook een Wardrobe Care-systeem of stoomstrijkijzer te leen geven, zodat u in de tussentijd kunt blijven strijken.

### Veel gestelde vragen

In dit hoofdstuk vindt u de meestgestelde vragen over het apparaat. Als u het antwoord op uw vraag niet kunt vinden, neem dan contact op met het Consumer Care Centre in uw land.

#### Vraag

#### Antwoord

Waarom blijft het systeem piepen en knippen?

Wanneer het rode REPLACE CARTRIDGE-lampje knippert, werkt de antikalkpatroon niet goed meer en moet deze worden vervangen. Als u de gebruikte antikalkpatroon niet vervangt, stopt het rode REPLACE CARTRIDGE-lampje met knippen en houdt het apparaat op met piepen. Het Dual Protect-antikalksysteem schakelt het apparaat automatisch uit en het apparaat kan niet meer worden ingeschakeld totdat de antikalkpatroon is vervangen.

Als het blauwe AUTO CALC CLEAN-lampje knippert, voert het systeem het automatische Calc-Clean-proces uit.

Als het rode lampje op het waterreservoir knippert, zit er niet voldoende water in het waterreservoir of is het niet goed in het compartiment geplaatst. Vul het waterreservoir en plaats het weer goed terug in het compartiment.

Als het rode lampje op de spoelwaterbak knippert, is het automatische Calc-Clean-proces voltooid. Maak de spoelwaterbak leeg en plaats deze terug in het apparaat voordat u het strijkijzer weer inschakelt.

Waarom wordt het strijkijzer niet warm?

Het strijkijzer is niet ingeschakeld. Druk op de aan/uitknop van het strijkijzer.

Het automatische Calc-Clean-proces is mogelijk bezig. Wacht tot het automatische Calc-Clean-proces is voltooid en schakel dan het apparaat opnieuw in.

Mogelijk is de automatische uitschakelfunctie geactiveerd. Het apparaat gaat automatisch uit wanneer de stoomgenerator gedurende 10 minuten niet is gebruikt. Druk eenmaal op de aan/uitknop van het strijkijzer om het apparaat opnieuw op te starten. Het apparaat is klaar voor gebruik wanneer het 'strijkijzer gereed'-lampje niet meer knippert maar continu brandt.

Vraag	Antwoord
Waarom produceert het strijkijzer geen stoom?	Er zit mogelijk te weinig water in het waterreservoir of het reservoir is niet goed in het compartiment geplaatst. Vul het waterreservoir en plaats het weer goed terug in het compartiment.
	Het apparaat is mogelijk niet heet genoeg om stoom te produceren. Het opwarmen duurt twee minuten. Wacht tot het 'strijkijzer gereed'-lampje op het strijkijzer stopt met knippen en continu gaat branden. Druk vervolgens op de stoomknop om te beginnen met stomen.
	U hebt mogelijk niet op de stoomknop gedrukt. Druk op de stoomknop op de handgreep van het strijkijzer om te beginnen met stomen.
	Mogelijk is de automatische uitschakelfunctie geactiveerd. Het apparaat gaat automatisch uit wanneer de stoomgenerator gedurende 10 minuten niet is gebruikt. Druk eenmaal op de aan/uitknop van het strijkijzer om het apparaat opnieuw op te starten. Het apparaat is klaar voor gebruik wanneer het 'strijkijzer gereed'-lampje niet meer knippert maar continu brandt.
Waarom maakt het apparaat lawaai?	Het is normaal dat u een pompend geluid hoort. Als u een onderbroken geluid hoort, wordt er met tussenpozen water vanuit het waterreservoir naar de boiler gepompt.
	Als u een lang aanhoudend pompend geluid hoort, betekent dit dat het automatische Calc-Clean-proces bezig is. Dit is normaal.
	Als u het pompende geluid blijft horen, controleer dan eerst of het waterreservoir goed in het compartiment is geplaatst. Als dit het geval is en het geluid aanhoudt, schakel het apparaat dan uit en neem contact op met het Philips Consumer Care Centre of uw Philips-dealer.
	Het geluid dat u hoort, is mogelijk het geluid van de ventilator. Het apparaat is voorzien van een ventilator die tijdens gebruik constant loopt. Deze ventilator zorgt ervoor dat het apparaat optimaal functioneert en kan niet worden uitgeschakeld.
Waarom zitten er waterdruppels/ natte plekken op de strijkplank?	Na een lange strijkbeurt condenseert er stoom binnen in de strijkplank. Hierdoor ontstaan natte plekken op de hoes. Laat de strijkplank na gebruik een tijdje uitgeklapt staan, zodat deze plekken kunnen opdrogen.
Waarom komen er waterdruppels uit het strijkijzer?	Er verzamelt zich water in de toevoerslang van het strijkijzer. Hierdoor komen er gedurende enkele seconden waterdruppels uit het strijkijzer nadat u met strijken bent begonnen en wanneer u het strijken tijdelijk hebt onderbroken.
Hoe weet ik wanneer ik de antikalkpatroon moet vervangen?	De antikalkpatroon bevat korrels die geleidelijk van kleur veranderen tijdens gebruik. Wanneer de kleur volledig is veranderd, werkt de antikalkpatroon niet meer en moet u deze vervangen. Wanneer de antikalkpatroon moet worden vervangen, begint het rode REPLACE CARTRIDGE-lampje te knippen en piept het systeem.
Waar kan ik nieuwe antikalkpatronen kopen?	Als u nieuwe antikalkpatronen wilt kopen, ga dan naar <a href="http://www.philips.com/support">www.philips.com/support</a> .

## Innledning

Gratulerer med ditt kjøp av garderobepleiesystemet og velkommen til Philips! Vi håper du vil få glede av å bruke dette systemet. Registrer kjøpet ditt nå på [www.philips.com/welcome](http://www.philips.com/welcome), og få glede av en rekke fordeler; inkludert full støtte for produktet ditt (inkludert påminnelser om vedlikehold), eksklusiv adgang til informasjon om nye produkter; eksklusive tilbud og rabatter og deltakelse i spesielle spørreundersøkelser om nye utgivelser.

## Generell beskrivelse (fig. 1)

- A** Trekk til strykebrett
- B** Vifte
- C** Håndtak
- D** Knapp for å vippe brettet
- E** Høydejusteringshendel
- F** Låsestropp
- G** Rom for strykejern
- H** Strykejern
- 1** Strykejernets av/på-knapp
- 2** Blåseknapp
- 3** Sugeknapp
- 4** Lampe som indikerer at strykejernet er klart
- 5** Dampbryter
- 6** Strykesåle
- I** Støpsel
- J** Tømmekar
- K** Antikalkpatron
- L** Vannbeholder
- M** Utløserknapp for vannbeholder
- N** Lampe for skifting av patron
- O** Lampe for automatisk kalkrens
- P** Av/på-lampe
- Q** Oppbevaringsrom for antikalkpatron
- R** Pakke med nye antikalkpatroner

## Viktig

Les denne brukerveiledningen nøye før du bruker apparatet, og ta vare på den for senere referanse.

*Tips: Du kan oppbevare bruksanvisningen i oppbevaringsrommet for antikalkpatronen.*

### Fare

- Senk aldri strykejernet eller apparatet ned i vann.

### Advarsel

- Før du kobler til apparatet, må du kontrollere at spenningen som er angitt på apparatet, stemmer overens med nettspenningen.
- Ikke bruk apparatet hvis støpselet, ledningen, slangene eller selve apparatet har synlige skader, eller hvis apparatet har falt i gulvet eller lekker.

- Hvis ledningen eller slangene til apparatet blir skadet, må de kun erstattes av Philips, et autorisert Philips-servicesenter eller personer som er tilsvarende kvalifisert for å unngå farlige situasjoner.
- La aldri apparatet stå uten tilsyn når det er koblet til strømmettet.
- Dette apparatet kan brukes av barn over åtte år og av personer med nedsatt sansevne eller fysisk eller psykisk funksjonsevne, eller personer med manglende erfaring eller kunnskap, dersom de får instruksjoner om sikker bruk av apparatet eller tilsyn som sikrer sikker bruk, og hvis de er klar over risikoen.
- Ikke la barn leke med apparatet.
- Oppbevar strykejernet og strømledningen utilgjengelig for barn under åtte år når apparatet er slått på eller kjøles ned.
- Ledningen og slangene må aldri komme i kontakt med den varme strykesålen på strykejernet.
- Hvis det kommer damp ut av tømmekaret under bruk, slår du av apparatet og tar kontakt med et autorisert Philips-servicesenter.

### Viktig

- Bruk kun jordet stikkontakt til dette apparatet.
- Kontroller ledningen og slangen regelmessig for eventuelle skader.
- Ikke fjern trekket på strykebrettet mens du stryker eller umiddelbart etter bruk. La alltid apparatet avkjøles tilstrekkelig før du fjerner trekket.
- Strykesålen på strykejernet kan bli ekstremt varm, og du kan brenne deg hvis du tar på den.
- Når du er ferdig med å stryke, når du rengjør apparatet, og også når du setter fra deg apparatet et øyeblikk, må du ta støpselet ut av stikkontakten.
- Ikke flytt apparatet når det er i bruk.
- Ikke bruk apparatet med svært vått tøy.
- Plasser og bruk alltid apparatet på en stabil, jevn og vannrett overflate.
- Ikke legg tøystykker, laken eller annet dekkende stoff over apparatet umiddelbart etter bruk.
- Transporter alltid apparatet i oppbevaringsstillingen med strykebrettet slått sammen og låsestroppen ordentlig festet.
- Dette apparatet skal bare brukes i husholdninger. Ikke bruk apparatet utendørs (i f.eks. regn, sol, kulde).

### Antikalkpatron

- Ikke drikk væsken i antikalkpatronen.
- Oppbevar antikalkpatronen utilgjengelig for barn.
- Ikke bruk antikalkpatronen hvis den er skadet.





- Kast den oppbrukte antikalkpatronen i vanlig restavfall.

### Typen vann som kan brukes

- Ikke ha parfyme, eddik, stivelse, avkalkingsmidler, strykemidler eller andre kjemikalier i vannbeholderen.
- Du kan bruke vann fra springen.

## Elektromagnetiske felt (EMF)

Dette Philips-apparatet overholder alle standarder som gjelder for elektromagnetiske felt (EMF). Hvis det håndteres riktig og i samsvar med instruksjonene i denne brukerveiledningen, er det trygt å bruke det ut fra den kunnskapen vi har per dags dato.

## Stryke

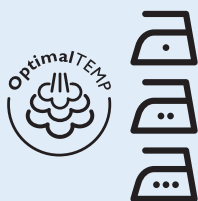

Dampgeneratoren til garderobebeleiesystemet fra Philips gjør det mulig for deg å stryke alle slags strykbare stoffer uten å tilpasse strykejernets temperatur eller dampinnstillingene.

- Du kan stryke stoffer med disse symbolene, for eksempel lin, bomull, polyester, silke, ull, viskose og rayon.



- Du kan ikke stryke stoffer med dette symbolet. Dette gjelder syntetiske stoffer som Spandex eller elastan, stoffer med Spandex og polyolefiner (f.eks. polypropylen), men også trykk på plagget.

**1** Sett støpselet i en jordet stikkontakt.

**D** Av/på-lampen tennes.

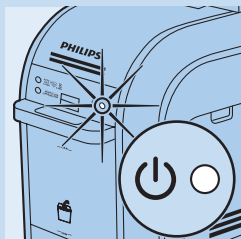

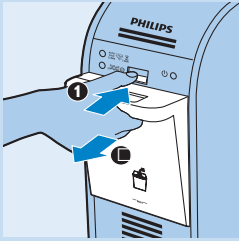

- 2** Trykk på knappen for å utløse vannbeholderen, og fjern vannbeholderen.

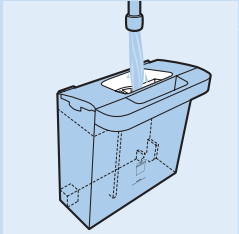

- 3** Fyll vannbeholderen med vanlig vann fra springen.

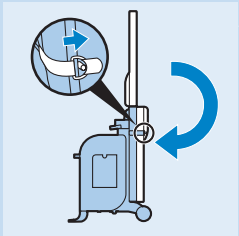

- 4** Løsne låsestroppen, og sett opp strykebrettet i vertikal posisjon.

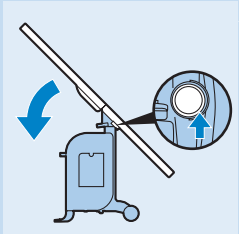

- 5** Trykk på knappen for å vippe brettet, og vipp brettet til vannrett posisjon.

- 6** Juster strykebrettet til passende høyde med høydejusteringshendelen.

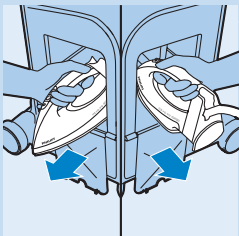

- 7** Ta strykejernet ut av rommet til strykejernet, enten fra venstre eller høyre side.

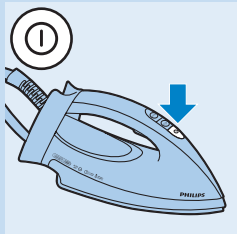

- 8** Trykk på strykejernets av/på-knapp for å starte dampgeneratoren.
- ▶ Lampen som indikerer at strykejernet er klart, begynner å blinke.
  - ▶ Etter ca. to minutter slutter lampen som indikerer at strykejernet er klart, å blinke, og lyser uavbrutt for å indikere at dampgeneratoren er klar for bruk.

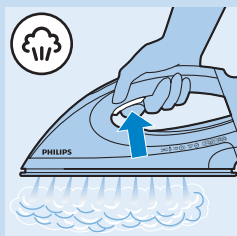

- 9** Trykk på dampbryteren for å starte dampstrykefunksjonen.

Du må aldri rette dampen mot mennesker.

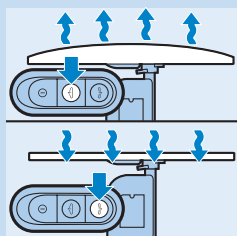

- 10** Hvis du ønsker å stryke i blåse- eller sugemodus, trykker du enten på blåse- eller sugeknappen på strykejernet.

*Merk: Blåsemodus skaper en luftpute som hindrer glans og sømavtrykk.*

*Merk: Sugemodus sørger for at plagget ligger flatt og ordentlig på brettet, og retter opp folder på bukser.*

*Merk: Du kan ikke slå av blåse- eller sugemodus.*

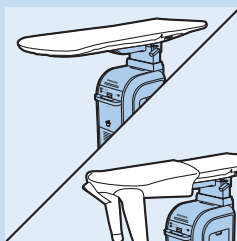

*Tips: Bruk den skulder-formede enden av strykebrettet når du stryker skjorter. Denne spesialfunksjonen gjør det mulig å stryke enklere med færre justeringer.*

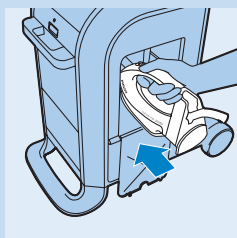

- 11** Du kan oppbevare det varme strykejernet i det varmebestandige oppbevaringsrommet umiddelbart etter at du har slått det av.



## DualProtect-antikalksystem

Garderobepleiesystemet fra Philips er utstyrt med et Dual Protect-antikalksystem som både hindrer dannelse av belegg i systemet og fjerner også beleggpartikler fra systemet. Dual Protect-antikalksystemet består av en antikalkpatron og en automatisk kalkrensprosess.

### Skifting av antikalkpatron

Antikalkpatronen hindrer ansamling av belegg i dampgeneratoren. Når du bruker den, vil kornene i antikalkpatronen skifte farge. Når kornene har skiftet farge, må du skifte antikalkpatronen. Den røde BYTT PATRON-lampen begynner å blinke, og du vil høre pipelyder som indikerer at antikalkpatronen må skiftes ut. Hvis du ikke skifter ut den oppbrukte antikalkpatronen vil BYTT PATRON-lampen til slutt slutte å blinke og apparatet slutte å pipe. Dual Protect-antikalksystemet skrur apparatet automatisk av, og du kan ikke slå det på igjen før antikalkpatronen er skiftet ut.

Ikke drikk væsken i antikalkpatronen.

Oppbevar antikalkpatronen utilgjengelig for barn.

Kast den oppbrukte antikalkpatronen i vanlig restavfall.

### Skifte ut antikalkpatronen

- 1 Trykk på knappen for å utløse vannbeholderen, og fjern vannbeholderen.
- 2 Åpne lokket på vannbeholderen (1), og fjern lokket på vannbeholderen (2).

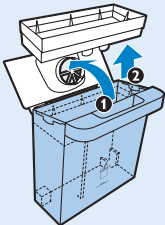

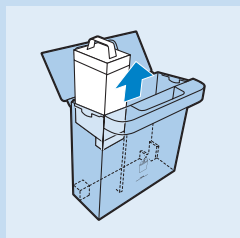

- 3** Ta antikalkpatronen ut av vannbeholderen, og kast den.

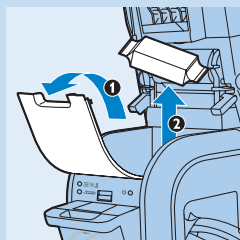

- 4** Åpne lokket på oppbevaringsrommet til antikalkpatronen (1), og ta ut antikalkpatronen (2).

*Merk: Du kan oppbevare nye antikalkpatroner i rommet til antikalkpatronen.*

*Merk: La antikalkpatronen være innpakket helt til du bruker den for å utnytte levetiden til antikalkpatronen maksimalt.*

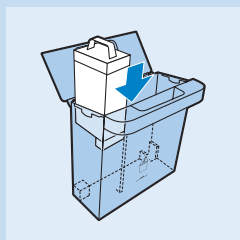

- 5** Fjern innpakningen, og plasser den nye antikalkpatronen inn i vannbeholderen.

**Merk: Du kan kjøpe nye antikalkpatroner på [www.philips.com/support](http://www.philips.com/support)**

## Automatisk kalkrens

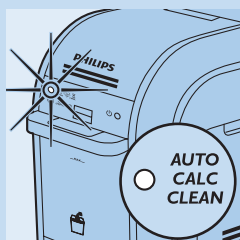

*Merk: Prosessen for automatisk kalkrens blir automatisk aktivert første gangen du bruker strykejernet etter at du har skiftet ut antikalkpatronen.*

Du kan ikke bruke apparatet mens den automatiske kalkrensprosessen pågår. Ikke avbryt den automatiske kalkrensprosessen, ellers vil prosessen starte på nytt.

- 1** Når den automatiske kalkrensprosessen er aktivert, blinker den blå lampen for automatisk kalkrens og apparatet piper.
  - Denne prosessen tar ca. tre minutter.
  - I løpet av denne prosessen er det normalt å høre pumping og klinkelyder i systemet.
- 2** Etter ca. tre minutter spyles rensevannet ut i tømmekaret nedenfor. Apparatet piper raskere og den røde lampen på tømmekaret blinker.

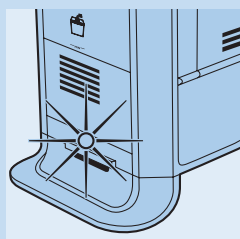

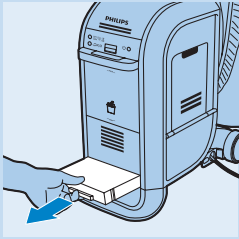

**3** Dra ut tømmekaret.

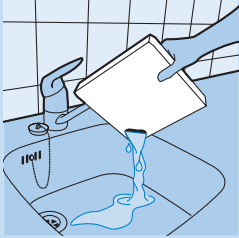

**4** Hell ut vannet i vasken.

Tømmekaret renner over hvis du ikke tømmer det før neste automatiske kalkrens.

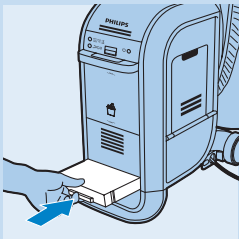

**5** Skyv tømmekaret tilbake inn i apparatet.

► Apparatet slutter å pipe og det røde lyset slår seg av.

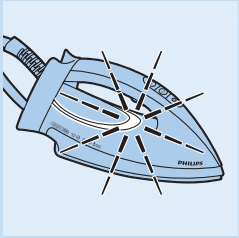

**6** Lampen som indikerer at strykejernet er klart til bruk, begynner å blinke når apparatet varmes opp.

► Etter ca. to minutter slutter lampen å blinke for å vise at apparatet er klart til bruk.

### Automatisk utkobling

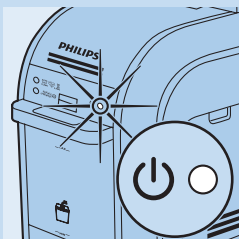

- Apparatet er utstyrt med en automatisk avslåingsfunksjon. Når dampbryteren ikke blir brukt på ti minutter, vil apparatet slå seg av automatisk og gå over til stand by-modus. Du vil høre noen pipelyder, og lampen slår seg av.

**1** Trykk på strykejernet av/på-knapp én gang for å deaktivere den automatiske avslåingsfunksjonen.

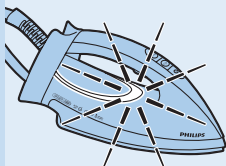

- 1 Lampen som indikerer at strykejernet er klart, blinker for å vise at dampgeneratoren varmes opp.
- 2 Vent til lyset slutter å blinke. Når av/på-lampen lyser uavbrutt, er apparatet igjen klart til bruk.

## Oppbevaring

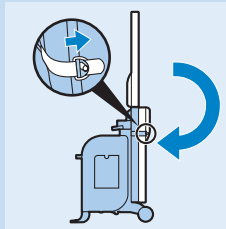

- 1 Slå sammen strykebrettet i oppbevaringsstillingen, og lås brettet med låsestroppen.

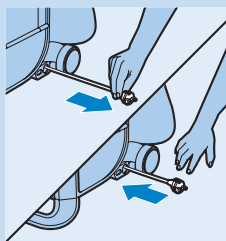

- 2 Du kan oppbevare ledningen ved å trekke den raskt mot deg, og så slippe den. Ledningen vikles sammen automatisk.



- 3 Nå kan du enkelt flytte apparatet ved å trekke det etter håndtaket på brettet.

## Miljø

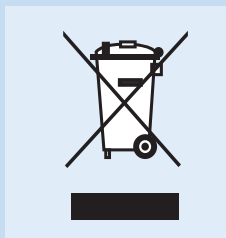

- Ikke kast apparatet som restavfall når det ikke kan brukes lenger. Lever det på en gjenvinningsstasjon. Slik bidrar du til å ta vare på miljøet.

## Garanti

Philips Consumer Lifestyle garanterer garderobepleiesystemet fra Philips for en periode på to år etter kjøpsdatoen. Hvis det oppstår feil som skyldes mangelfulle materialer og mangelfull utførelse i løpet av denne toårsperioden, vil Philips Consumer Lifestyle reparere eller erstatte produktet for egen regning. Philips Consumer Lifestyle vil bare betale for reparasjon eller erstatning hvis overbevisende bevis fremlegges, for eksempel en kvittering, om at den dagen service kreves, er innenfor garantiperioden.

### Begrensninger i garantien

- Garantien dekker ikke produkter og/eller produktdele som er slitt eller som er oppbrukbare av natur, som antikkalkpatroner og trekket til strykebrettet.
- Hvis apparatet brukes feil eller på en måte som tilsvarer profesjonell bruk, eller hvis bruksanvisningen ikke følges, blir garantien ugyldig, og Philips påtar seg da ikke noe ansvar for eventuelle skader.
- Garantien er ikke gyldig hvis en feil er forårsaket av skade som skyldes uriktig bruk, dårlig vedlikehold eller hvis endringer eller reparasjoner er utført av personer som ikke er autorisert av Philips Consumer Lifestyle.

*Merk: Disse garantirestriksjonene påvirker ikke dine lovmessige rettigheter.*

## Premium service

Vi vil forsikre oss om at du er fornøyd med ditt garderobepleiesystem fra Philips. Vi ønsker å minne deg om at du kan registrere kjøpet ditt på [www.philips.com/welcome](http://www.philips.com/welcome) så vi kan holde kontakten med deg og sende deg påminnelser om vedlikehold.

Hvis du har noen spørsmål angående garderobepleiesystemet, for eksempel bruk, vedlikehold eller fjerning av belegg, eller hvis du trenger nye antikkalkpatroner, kan du gå til [www.philips.com/support](http://www.philips.com/support) eller ringe din lokale Philips hotline gratis. Du finner telefonnummeret i garantiheftet. Vi har gjort maksimal innsats for å designe, utvikle og teste dette høykvalitetsproduktet. Hvis garderobepleiesystemet skulle trenge reparasjon, kan du ta kontakt med ditt nærmeste autoriserte Philips-servicesenter, eller ring din lokale Philips hotline gratis. De vil hjelpe deg med å bestille reparasjon på kort tid.

## Vanlige spørsmål

I dette avsnittet finner du en oversikt over de vanligste spørsmålene som stilles om apparatet. Hvis du ikke finner svar på spørsmålet ditt her, kan du ta kontakt med forbrukerstøtten der du bor.

### Spørsmål

### Svar

Hvorfor fortsetter systemet å pipe og blinke?

Når den røde BYTT PATRON-lampen blinker, har antikkalkpatronen mistet sin effektivitet og må skiftes ut. Hvis du ikke skifter ut den oppbrukte patronen, vil den røde BYTT PATRON-lampen slutte å blinke og apparatet slutte å pipe. Dual Protect-antikkalksystemet vil slå apparatet av automatisk, og det kan ikke slås på igjen før antikkalkpatronen har blitt skiftet ut.

Spørsmål	Svar
	Når den blå lampen for automatisk kalkrens blinker, utfører systemet en automatisk kalkrens.
	Det røde lyset på vannbeholderen blinker enten fordi det ikke er nok vann eller fordi vannbeholderen ikke er plassert riktig i oppbevaringsrommet for vannbeholderen. Fyll vannbeholderen, og plasser den ordentlig tilbake i rommet.
	Hvis det røde lyset på tømmekaret blinker, er den automatiske kalkrensingen ferdig. Tøm tømmekaret, og sett det tilbake før du slår på bryteren på strykejernet.
Hvorfor blir ikke strykejernet varmt?	Strykejernet er ikke påslått. Trykk på av/på-knappen.
	Den automatiske kalkrensingen kan være i gang. Vent til den automatiske kalkrensingen er ferdig, og slå på apparatet igjen.
	Den automatiske avslåingsfunksjonen kan være aktivert. Apparatet blir automatisk avslått når dampgeneratoren har vært ubrukt i ti minutter. Trykk på av/på-knappen én gang for å starte apparatet på nytt. Det er klart til bruk når lampen slutter å blinke og lyser uavbrutt.
Hvorfor produserer ikke strykejernet damp?	Det er kanskje ikke nok vann i vannbeholderen, eller vannbeholderen er ikke plassert ordentlig i rommet for vannbeholderen. Fyll vannbeholderen, og plasser den riktig tilbake i rommet for vannbeholderen.
	Apparatet er kanskje ikke varmt nok til damping. Oppvarming tar to minutter. Vent til lampen på strykejernet slutter å blinke og begynner å lyse uavbrutt. Trykk deretter på dampaktivatoren for å begynne dampingen.
	Du har kanskje ikke trykket på dampaktivatoren. Trykk på dampaktivatoren på håndtaket til strykejernet for å begynne å dampe.
	Den automatiske avslåingsfunksjonen kan være aktivert. Apparatet blir automatisk avslått når dampgeneratoren har vært ubrukt i ti minutter. Trykk på av/på-knappen én gang for å starte apparatet på nytt. Det er klart til bruk når lampen slutter å blinke og lyser uavbrutt.
Hvorfor lager apparatet støy?	Det er normalt å høre pumpelyder. Når du hører en gjentakende lyd, vil det si at vann pumpes gjentatte ganger fra vannbeholderen til kokeren.
	Den automatiske kalkrensprosessen er i gang når du hører en lang pumpelyd. Dette er normalt.
	Hvis pumpelyden ikke slutter, må du først sjekke om vannbeholderen er plassert ordentlig i rommet til vannbeholderen. Hvis dette er tilfellet, men lyden fortsetter, må du slå av apparatet og kontakte Philips' forbrukerstøtte eller din Philips-forhandler.
	Lyden du hører, kan være lyden av viften. Apparatet er utstyrt med en vifte som går kontinuerlig under bruk. Viften optimaliserer apparatets ytelse og kan ikke slås av.
Hvorfor er det vanndråper/våte flekker på strykebrettet?	Etter en lang strykeperiode kondenserer dampen inni strykebrettet og forårsaker våte flekker på trekket. La brettet være utslått en stund etter bruk så det kan tørke.

## Spørsmål

## Svar

Hvorfor kommer det vanndråper ut av strykejernet?

Vann samler seg opp i strykejernet slange, og dette vannet kommer ut av strykejernet i form av vanndråper under damping i de første sekundene når du har begynt å bruke strykejernet, eller etter et avbrudd i strykingen.

Hvordan vet jeg at jeg må skifte ut antikalkpatronen?

Antikalkpatronen inneholder korn som ved bruk gradvis skifter farge. Når fargen har forandret seg, virker ikke lenger antikalkpatronen og du må skifte den ut. Når antikalkpatronen må skiftes ut, begynner den røde BYTT PATRON-lampen å blinke, og systemet piper.

Hvor kan jeg kjøpe nye antikalkpatroner?

Gå til [www.philips.com/support](http://www.philips.com/support) for å kjøpe nye antikalkpatroner.

## Introdução

Parabéns pela sua compra do sistema de Cuidados da Roupa e seja bem-vindo à Philips! Esperamos que desfrute da utilização deste sistema. Registe a sua compra agora em [www.philips.com/welcome](http://www.philips.com/welcome) e desfrute de numerosas vantagens, incluindo assistência total para o seu produto (incluindo avisos de manutenção), acesso privilegiado a informações sobre novos produtos, ofertas e descontos exclusivos e participação em inquéritos especiais sobre novos lançamentos.

## Descrição geral (fig. 1)

- A** Protecção da tábua de engomar
- B** Ventoinha
- C** Pega da tábua
- D** Botão de inclinação da tábua
- E** Alavanca de ajuste da altura
- F** Bloqueio
- G** Compartimento do ferro
- H** Ferro
- 1** Botão de alimentação do ferro
- 2** Botão de sopra
- 3** Botão de sucção
- 4** Luz de ferro pronto
- 5** Botão do vapor
- 6** Base
- I** Ficha de alimentação
- J** Tabuleiro de água
- K** Recarga anti-calcário
- L** Depósito de água
- M** Botão de libertação do depósito de água
- N** Luz REPLACE CARTRIDGE
- O** Luz AUTO CALC CLEAN
- P** Luz de alimentação do sistema
- Q** Compartimento de arrumação das recargas anti-calcário
- R** Embalagem com recargas anti-calcário novas

## Importante

Leia cuidadosamente este manual do utilizador antes de utilizar o aparelho e guarde-o para consultas futuras.

**Sugestão:** *Pode guardar o manual do utilizador no compartimento de arrumação das recargas anti-calcário.*

### Perigo

- Nunca mergulhe o ferro ou o aparelho em água.

### Aviso

- Verifique se a voltagem indicada no aparelho corresponde à voltagem eléctrica local antes de o ligar.
- Não utilize o aparelho se a ficha, o cabo de alimentação, o tubo de abastecimento, ou o próprio aparelho, apresentarem sinais visíveis de danos, se tiver deixado cair o aparelho, ou se este apresentar fugas.
- Se o cabo de alimentação ou o tubo de abastecimento deste aparelho se danificarem, estes devem ser substituídos pela Philips, por um centro



de assistência autorizado pela Philips ou por pessoal devidamente qualificado para se evitarem situações de perigo.

- Nunca abandone o aparelho quando estiver ligado à alimentação eléctrica.
- Este aparelho pode ser utilizado por crianças com idade igual ou superior a 8 anos ou pessoas com capacidades físicas, sensoriais ou mentais reduzidas, ou com falta de experiência e conhecimento, caso lhes tenham sido dadas instruções relativas à utilização segura do aparelho ou caso tenham sido supervisionadas para determinar uma utilização segura e se tiverem sido alertadas para os perigos envolvidos.
- Não permita que as crianças brinquem com o aparelho.
- Mantenha o ferro e o seu cabo de alimentação fora do alcance de crianças com idade inferior a 8 anos ou quando o aparelho está ligado ou a arrefecer.
- Nunca deixe que o cabo de alimentação e o tubo de abastecimento entrem em contacto com a base quente do ferro.
- Se sair vapor do tabuleiro de água durante a utilização, desligue o aparelho e contacte um centro de assistência autorizado pela Philips.

### Cuidado

- Ligue o aparelho apenas a uma tomada com ligação à terra.
- Verifique o fio e o tubo de abastecimento regularmente para identificar possíveis danos.
- Nunca remova a protecção da tábua enquanto estiver a passar a ferro ou imediatamente após a sua utilização. Deixe que o aparelho arrefeça o suficiente antes de remover a protecção.
- A base do ferro pode ficar extremamente quente e causar queimaduras se for tocada.
- Quando acabar de passar a ferro, quando limpar o aparelho e quando interromper o engomar mesmo que seja durante um curto período de tempo, desligue a ficha de alimentação da tomada eléctrica.
- Não movimente o aparelho quando este estiver a ser utilizado.
- Não utilize o aparelho sobre tecidos muito molhados.
- Coloque e utilize sempre o aparelho sobre uma superfície estável, plana e horizontal.
- Não coloque um pano, lençol ou qualquer outra cobertura sobre o aparelho imediatamente após a utilização.
- Transporte sempre o aparelho na posição de arrumação, com a tábua dobrada e com o bloqueio devidamente fixado.
- Este aparelho destina-se apenas a utilização doméstica. Não o exponha a agentes atmosféricos (por exemplo, chuva, sol, frio).



### Recarga anti-calcário

- O fluido na recarga anti-calcário não pode ser bebido.



- Mantenha a recarga anti-calcário fora do alcance das crianças
- Não utilize a recarga anti-calcário se esta estiver danificada.



- Elimine a recarga anti-calcário usada com os resíduos domésticos comuns no final da sua vida útil.

#### Tipo de água a utilizar

- Não deite perfume, vinagre, goma, produtos descalcificantes, produtos para passar a ferro ou outros agentes químicos para dentro do depósito de água.
- Pode utilizar água normal da torneira.

#### Campos electromagnéticos (CEM)

Este aparelho Philips cumpre todas as normas relacionadas com campos electromagnéticos (CEM). Se for manuseado correctamente e de acordo com as instruções presentes no manual do utilizador, o aparelho proporciona uma utilização segura, como demonstrado pelas provas científicas actualmente disponíveis.

#### Passar a ferro

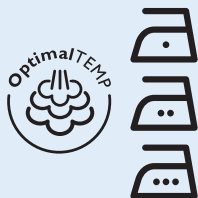

O gerador de vapor do sistema de Cuidados da Roupa da Philips permite-lhe passar a ferro todos os tipos de tecidos que podem ser engomados, sem ajustar a temperatura ou o vapor do ferro.

- Os tecidos com estes símbolos podem ser passados a ferro, por exemplo, linho, algodão, poliéster; seda, lã, viscoso, rayon.



- Os tecidos com este símbolo não podem ser passados a ferro. Estes tecidos incluem tecidos sintéticos como spandex ou elastano, tecidos com uma percentagem spandex e poliolefinas (por exemplo polipropileno), mas também impressões em peças de roupa.

- 1 Ligue a ficha a uma tomada com terra.

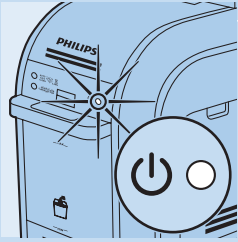

► A luz de alimentação do sistema acende.

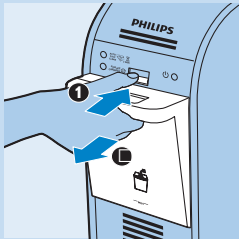

**2** Prima o botão de libertação do depósito de água e retire o depósito.

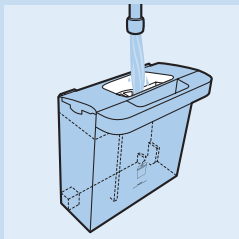

**3** Encha o depósito da água com água canalizada normal.

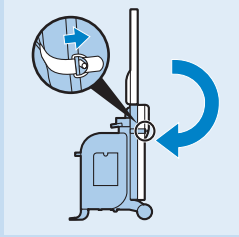

**4** Desactive o bloqueio e desdobre a tábua até esta ficar na posição vertical.

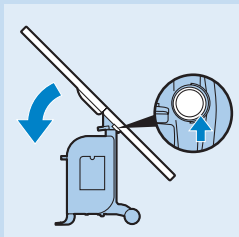

**5** Pressione o botão de inclinação da tábua e incline a tábua para a posição horizontal.

**6** Regule a tábua de engomar para a altura adequada com a alavanca de ajuste da altura.

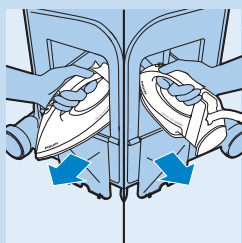

- 7** Retire o ferro do compartimento do ferro, a partir do lado esquerdo ou direito.

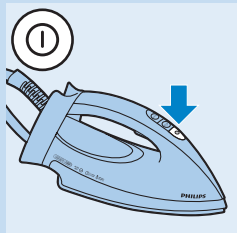

- 8** Prima o botão de alimentação do ferro para activar o gerador de vapor.

- ▶ A luz de ferro pronto fica intermitente.
- ▶ Depois de aprox. 2 minutos, a intermitência da luz de ferro pronto pára e esta acende continuamente para indicar que o gerador de vapor está pronto para ser utilizado.



- 9** Prima o interruptor de vapor para começar a passar com vapor.

Nunca dirija o vapor a pessoas.

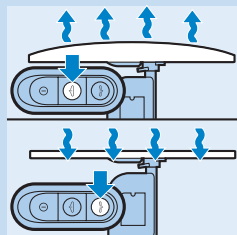

- 10** Se quiser passar a ferro com a tábua no modo de sopro ou sucção, prima o botão de sopro ou o botão de sucção no ferro.

*Nota: O modo de sopro proporciona uma almofada de ar que evita brilho nos tecidos e marcas de costuras.*

*Nota: O modo de sucção mantém a peça de roupa lisa e segura na tábua e faz vincos perfeitos em calças.*

*Nota: Os modos de sopro ou sucção não podem ser desligados.*

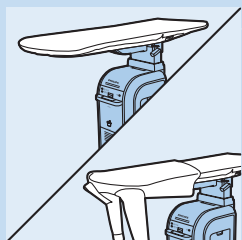

*Sugestão: Utilize a extremidade da tábua com o formato de um ombro quando passar uma camisa a ferro. Esta funcionalidade especial permite um engomar fácil com menos reposicionamentos das peças.*

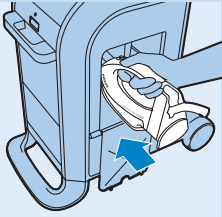

- 11** Pode guardar o ferro quente no compartimento de arrumação resistente ao calor, imediatamente depois de desligar o ferro.

### Sistema anti-calcário de dupla protecção

O Sistema de Cuidados da Roupa da Philips está equipado com um sistema anti-calcário de dupla protecção que, por um lado, impede qualquer possível acumulação de calcário no interior do sistema e, por outro lado, elimina as partículas de calcário do sistema. O sistema anti-calcário de dupla protecção consiste numa recarga anti-calcário e num processo Auto Calc Clean automático.

### Substituição da recarga anti-calcário

A recarga anti-calcário impede a acumulação de calcário no gerador de vapor. Durante a utilização, os grânulos da recarga anti-calcário mudam de cor. Quando os grânulos tiverem mudado completamente de cor, tem de substituir a recarga anti-calcário. A luz vermelha REPLACE CARTRIDGE fica intermitente e ouve um aviso sonoro para indicar que a recarga anti-calcário deve ser substituída. Se não substituir a recarga anti-calcário usada, a intermitência da luz REPLACE CARTRIDGE pára eventualmente e o aparelho não emite avisos sonoros. O sistema anti-calcário de dupla protecção desliga o aparelho automaticamente e este não pode ser ligado novamente até a recarga anti-calcário ser substituída.

O fluido na recarga anti-calcário não pode ser bebido.

Mantenha a recarga anti-calcário para fora do alcance de crianças.



Elimine a recarga anti-calcário usada com os resíduos domésticos comuns no final da sua vida útil.

### Substituir a recarga anti-calcário

- 1** Prima o botão de libertação do depósito de água e retire o depósito.



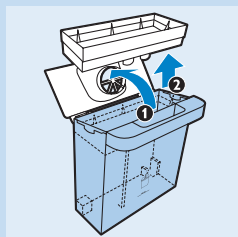

- 2** Abra a tampa do depósito da água (1) e retire a cobertura de depósito da água (2).

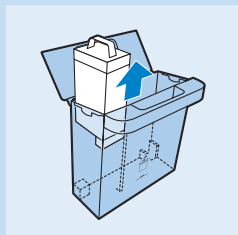

- 3** Retire a recarga anti-calcário do depósito da água e elimine-a.

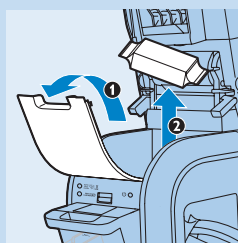

- 4** Abra a tampa do compartimento de arrumação da recarga de anti-calcário (1) e retire a respectiva recarga (2).

*Nota: Pode armazenar novas recargas anti-calcário no compartimento para recargas anti-calcário.*

*Nota: Para maximizar a vida útil da recarga anti-calcário, mantenha-a dentro da embalagem até à sua utilização.*

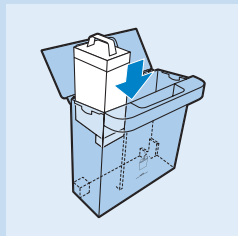

- 5** Retire a embalagem e coloque a nova recarga anti-calcário no depósito da água.

**Nota: Para comprar mais recargas anti-calcário, vá a [www.philips.com/support](http://www.philips.com/support).**

### Calc Clean automática

*Nota: O processo Auto Calc Clean é activado automaticamente da primeira vez que utilizar o ferro depois de substituir a recarga anti-calcário.*

O aparelho não pode ser utilizado durante o processo Auto Calc Clean. Não interrompa o processo Auto Calc Clean, caso contrário o processo é reiniciado.

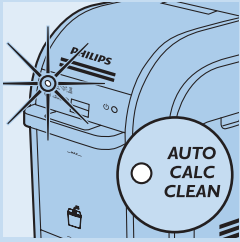

- 1 Enquanto o processo Auto Calc Clean está a decorrer, a luz azul AUTO CALC CLEAN mantém-se intermitente e o aparelho emite um sinal sonoro.
  - ▶ Este processo demora aproximadamente 3 minutos.
  - ▶ Durante este processo é normal ouvir ruídos e estalidos emitidos pelo sistema.

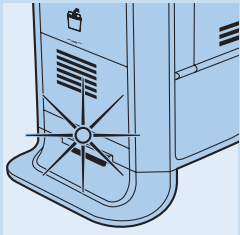

- 2 Depois de decorridos aproximadamente 3 minutos, a água enxaguada é descarregada para o tabuleiro de água em baixo. Os sinais sonoros tornam-se mais rápidos e a luz vermelha fica intermitente no tabuleiro de água.

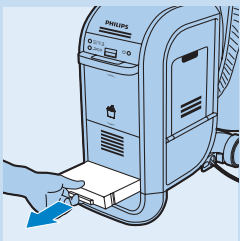

- 3 Retire o tabuleiro de água.

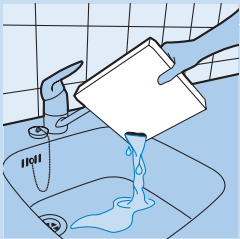

- 4 Esvazie a água no lava-loiça.

O tabuleiro de água transborda se não o esvaziar antes da próxima sessão Auto Calc Clean.

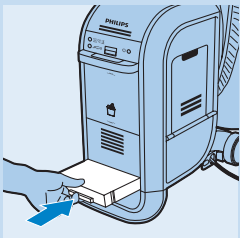

- 5 Introduza o tabuleiro de água novamente no aparelho.
  - ▶ O aparelho pára de emitir sinais sonoros e a luz vermelha apaga-se.

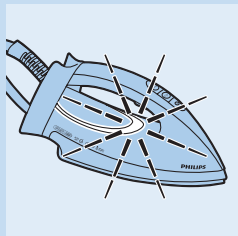

- 6 A luz de ferro pronto fica intermitente para indicar que o aparelho está a aquecer.
- Depois de aproximadamente 2 minutos, a intermitência da luz de ferro pronto pára para indicar que o aparelho está pronto para ser utilizado novamente.

### Desactivação automática

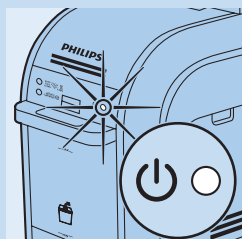

- Este aparelho está equipado com uma função de desactivação automática. Quando o botão do vapor não é utilizado durante mais de 10 minutos, o aparelho desliga-se automaticamente e entra em modo de espera. São emitidos alguns sinais sonoros e a luz de ferro pronto apaga-se.

- 1 Para desactivar a função de desactivação automática, prima uma vez o botão de alimentação do ferro.

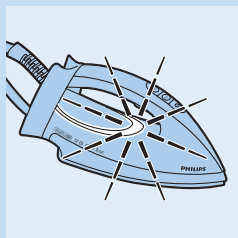

- Depois de a luz de ferro pronto ficar intermitente para indicar que o aparelho está a aquecer.

- 2 Aguarde que a intermitência pare. Quando a luz de ferro pronto acender continuamente, o aparelho está pronto para ser utilizado novamente.

### Arrumação

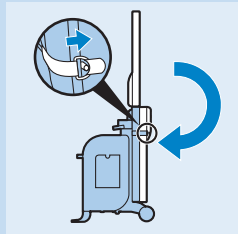

- 1 Dobre a tábua para a posição de arrumação e trave-a com o bloqueio.

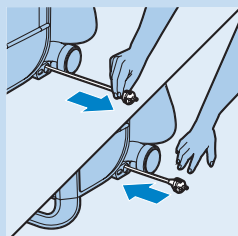

- 2 Para guardar o fio, puxe o fio para si por um breve instante e depois solte-o. O fio enrola-se automaticamente.





- 3** Pode agora movimentar facilmente o aparelho, puxando pela pega da tábua.

### Meio ambiente



- No final da vida útil do aparelho, não o elimine com os resíduos domésticos normais; entregue-o num ponto de recolha oficial para reciclagem. Ao fazê-lo ajuda a preservar o ambiente.

### Garantia

A Philips Consumer Lifestyle garante o sistema de Cuidados da Roupa da Philips durante um período de dois anos a partir da data de compra. Se surgir algum problema resultante de defeitos de material e fabrico durante os dois anos do tempo de garantia, a Philips Consumer Lifestyle procede à reparação ou substituição do produto sem encargos para o cliente. A Philips Consumer Lifestyle só pagará a reparação ou substituição se forem apresentadas provas convincentes, por exemplo, através de um recibo que prove que o serviço foi pedido dentro do período de garantia.

#### Restrições à garantia

- A garantia não abrange produtos e/ou peças de produtos sujeitos a desgaste normal ou que possam ser considerados consumíveis devido à sua natureza, como recargas anti-calcário e protecções da tábua de engomar.
- Se o aparelho for utilizado de forma inapropriada ou para fins profissionais ou semi-profissionais ou se não for utilizado de acordo com as instruções neste manual do utilizador, a garantia torna-se inválida e a Philips rejeita qualquer responsabilidade por danos causados.
- A garantia não é válida se um defeito se dever à utilização incorrecta, manutenção deficiente ou se tiverem sido realizadas alterações ou reparações por pessoas não autorizadas pela Philips Consumer Lifestyle.

*Nota: Estas restrições de garantia não afectam os seus direitos estatutários.*

### A melhor assistência

Nós queremos garantir-lhe uma satisfação duradoura com o seu sistema de Cuidados da Roupa. Gostaríamos que registasse a sua compra em

[www.philips.com/welcome](http://www.philips.com/welcome), para podermos manter o contacto consigo e enviar-lhe avisos de manutenção.

Se tiver questões sobre o seu sistema de Cuidados da Roupa, por exemplo, sobre a sua utilização, manutenção ou descalcificação, ou se necessitar de novas recargas anti-calcário, vá a [www.philips.com/support](http://www.philips.com/support) ou ligue para a linha gratuita local da Philips. Pode encontrar o número de telefone no folheto de garantia em separado.

Nós empenhámo-nos ao máximo na concepção, desenvolvimento e teste deste produto de alta qualidade. Se, por algum azar, o seu sistema de Cuidados da Roupa tiver de ser reparado, contacte o centro de assistência mais próximo autorizado pela Philips ou ligue para a linha gratuita local da Philips. Eles ajudá-lo-ão a providenciar a reparação o mais rapidamente possível.

### Perguntas mais frequentes

Este capítulo apresenta as perguntas mais frequentes sobre o aparelho. Se não conseguir encontrar a resposta à sua pergunta, contacte o Centro de Assistência Philips do seu país.

Pergunta	Resposta
Porque é que o sistema emite continuamente sinais sonoros e está intermitente?	Quando a luz vermelha REPLACE CARTRIDGE fica intermitente, a recarga anti-calcário perdeu a sua eficiência e tem de ser substituída. Se não substituir a recarga anti-calcário usada, a intermitência da luz vermelha REPLACE CARTRIDGE pára e o aparelho não emite avisos sonoros. O sistema anti-calcário de dupla protecção desliga o aparelho automaticamente e este não pode ser ligado novamente até a recarga anti-calcário ser substituída.
	Quando a luz azul AUTO CALC CLEAN fica intermitente, o sistema está a executar o processo Auto Calc Clean.
	Quando a luz vermelha no depósito de água fica intermitente, não há água suficiente ou o depósito de água não está colocado correctamente no compartimento do depósito de água. Encha o depósito de água e coloque-o novamente no compartimento do depósito de água de forma correcta.
	Se a luz vermelha no tabuleiro de água ficar intermitente, o processo Auto Calc Clean está concluído. Esvazie o tabuleiro de água e coloque-o novamente no lugar antes de voltar a ligar o ferro.
Por que razão o ferro permanece frio?	O ferro não está ligado. Prima o botão de alimentação do ferro.
	O processo Auto Calc Clean pode estar em decurso. Aguarde até o processo Auto Calc Clean estar concluído e, em seguida, ligue o aparelho novamente.
	A função de desactivação automática pode ter sido activada. O aparelho é desligado automaticamente quando o gerador de vapor não é utilizado durante 10 minutos. Prima o interruptor de alimentação do ferro para voltar a ligar o aparelho. Este está pronto para ser utilizado quando a intermitência da luz de ferro pronto pára e esta acende continuamente.

Pergunta	Resposta
Por que é que o ferro não produz qualquer vapor?	<p>Pode não haver água suficiente no depósito de água ou este pode não estar colocado correctamente no respectivo compartimento. Encha o depósito de água e volte a colocá-lo no seu compartimento de forma correcta.</p> <p>O aparelho pode não estar suficientemente quente para produzir vapor. O aquecimento demora dois minutos. Aguarde até a intermitência da luz de ferro pronto parar e esta acender de forma contínua. Prima o activador de vapor para começar a passar a ferro com vapor.</p> <p>Pode não ter premido o activador de vapor: Prima o activador de vapor na pega do ferro para começar a passar a ferro com vapor.</p> <p>A função de desactivação automática pode ter sido activada. O aparelho é desligado automaticamente quando o gerador de vapor não é utilizado durante 10 minutos. Prima o interruptor de alimentação do ferro para voltar a ligar o aparelho. Este está pronto para ser utilizado quando a intermitência da luz de ferro pronto pára e esta acende continuamente.</p>
Por que razão o aparelho faz ruído?	<p>É normal ouvir um som de bombear: Quando ouve um ruído intermitente, a água está a ser bombeada intermitentemente do depósito de água para a caldeira.</p> <p>Quando ouve um ruído de bombear prolongado, o processo Auto Calc Clean está a decorrer. Isto é normal.</p> <p>Se os ruídos de bombear não pararem, primeiro verifique se o depósito da água está colocado correctamente no compartimento do depósito de água. Se a razão for esta, mas os ruídos ainda persistem, desligue o aparelho e contacte o Centro de Apoio ao Cliente da Philips ou o seu distribuidor Philips.</p> <p>O ruído que ouve pode ser o som da ventoinha. O aparelho está equipado com uma ventoinha que funciona continuamente durante a utilização. Esta otimiza o desempenho do aparelho e não pode ser desligada.</p>
Por que razão há gotas de água/áreas molhadas na tábua?	<p>Depois de uma sessão de engomar prolongada, o vapor condensa no interior da tábua de engomar; provocando manchas molhadas na protecção da tábua. Depois da utilização, deixe a tábua de engomar desdobrada durante algum tempo para esta secar.</p>
Por que razão saem gotas de água do ferro?	<p>A água acumula-se no interior do tubo de abastecimento do ferro e esta água sai do ferro em gotas durante os primeiros segundos do engomar com vapor; no início de uma sessão de engomar e depois de uma interrupção durante a sessão.</p>
Como sei que tenho de substituir a recarga anti calcário?	<p>A recarga anti calcário contém grânulos que mudam gradualmente de cor durante a utilização. Quando a cor mudar completamente, a recarga anti-calcário não é eficaz e tem de proceder à sua substituição. Quando a recarga anti-calcário tem de ser substituída, a luz vermelha REPLACE CARTRIDGE fica intermitente e o sistema emite sinais sonoros.</p>
Onde posso comprar novas recargas anti calcário?	<p>Para comprar novas recargas anti-calcário, vá a <a href="http://www.philips.com/support">www.philips.com/support</a>.</p>

## Introduktion

Grattis till inköpet av vårt klädvårdssystem och välkommen till Philips! Vi hoppas att du kommer ha nytta av det här systemet.

Registrera ditt inköp nu på [www.philips.com/welcome](http://www.philips.com/welcome) och dra nytta av ett stort antal förmåner, inklusive fullständig support för din produkt (t.ex. underhållspåminnelser), privilegierad tillgång till information om nya produkter, exklusiva erbjudanden och rabatter och erbjudanden att delta i särskilda undersökningar om nya produkter.

## Allmän beskrivning (Bild 1)

- A** Skydd för strykbräda
- B** Fläkt
- C** Strykbrädans handtag
- D** Knapp för brädjustering
- E** Höjdjusteringsspak
- F** Spärrbygel
- G** Strykjärnsfack
- H** Strykjärn
- 1** Strykjärnets strömbrytare
- 2** Blåsknapp
- 3** Sugknapp
- 4** Klarlampa för strykning
- 5** Ångaktivator
- 6** Stryksula
- I** Stickkontakt
- J** Droppbricka
- K** Avkalkningspatron
- L** Vattentank
- M** Frigöringsknapp för vattentank
- N** REPLACE CARTRIDGE-lampa
- O** AUTO CALC CLEAN-lampa
- P** Systemets strömlampa
- Q** Förvaringsutrymme för avkalkningspatron
- R** Förpackning med nya avkalkningspatroner

## Viktigt

Läs användarhandboken noggrant innan du använder apparaten och spara den för framtida bruk.

*Tips: Du kan förvara användarhandboken i förvaringsutrymmet för avkalkningspatronen.*

### Fara

- Sänk aldrig ned strykjärnet eller apparaten i vatten.

### Varning

- Kontrollera att den spänning som anges på apparaten överensstämmer med den lokala nätspänningen innan du ansluter apparaten.
- Använd inte apparaten om kontakten, nätsladden, tillförselslangen eller själva apparaten har synliga skador eller om apparaten har tappats i golvet eller läcker.

- Om nätsladden eller tillförselslangen är skadad måste den bytas ut av Philips, ett av Philips auktoriserade serviceombud eller motsvarande kvalificerad personal för att undvika fara.
- Lämnna aldrig apparaten utan uppsikt när den är ansluten till elnätet.
- Den här apparaten kan användas av barn som är minst 8 år och av personer med olika funktionshinder, eller av personer som inte har kunskap om hur apparaten används, om de har fått instruktioner om säker användning av apparaten eller om de övervakas för att garantera säker användning, och om de har blivit informerade om de medförda riskerna.
- Låt inte barn leka med apparaten.
- Förvara strykjärmet och nätsladden utom räckhåll för barn under 8 år när apparaten är påslagen eller svalnar.
- Låt aldrig nätsladden eller tillförselslangen komma i kontakt med strykjärnets varma stryksula.
- Om det kommer ånga från droppbrickan vid användning stänger du av apparaten och kontaktar ett av Philips auktoriserade serviceombud.

### Varning!

- Apparaten får endast anslutas till ett jordat vägguttag.
- Kontrollera nätsladden och tillförselslangen regelbundet för att se om de är skadade.
- Ta aldrig bort strykbrädans hölje vid strykning eller direkt efter användning. Låt alltid apparaten svalna ordentligt innan du tar bort höljet.
- Järnets stryksula kan bli mycket het och vid beröring orsaka brännskada.
- Ta ut stickkontakten ur vägguttaget när du är klar med strykningen, när du rengör apparaten och när du lämnar apparaten, även om det bara är en kort stund.
- Flytta inte apparaten när den används.
- Använd inte apparaten på mycket våta tyger.
- Placera och använd alltid apparaten på en stabil, jämn och horisontell yta.
- Täck inte över apparaten direkt efter användning med en trasa, ett lakan eller liknande.
- Transportera alltid apparaten i förvaringsläget med strykbrädan infälld och spärrbygeln ordentligt på plats.
- Den här apparaten är endast avsedd för hushållsbruk och får inte utsättas för väderförhållanden som regn, sol eller kyla.

### Avkalkningspatron

- Vätskan i avkalkningspatronen är inte avsedd att drickas.
- Förvara avkalkningspatronen utom räckhåll för barn.
- Använd inte avkalkningspatronen om den är skadad.





- Kasta den använda avkalkningspatronen i hushållssoporna när den är förbrukad.

### Typ av vatten som kan användas

- Håll inte parfym, vinäger, stärkelse, avkalkningsmedel, strykhjälpmiddel eller andra kemikalier i vattentanken.
- Du kan använda vanligt kranvatten.

## Elektromagnetiska fält (EMF)

Den här apparaten från Philips uppfyller alla standarder för elektromagnetiska fält (EMF). Om apparaten hanteras på rätt sätt och enligt instruktionerna i den här användarhandboken är den säker att använda enligt de vetenskapliga belägg som finns i dagsläget.

## Stryka



Ånggeneratorn i Philips klädvårdssystem gör att du kan stryka alla typer av strykbara tyg utan att justera stryktemperaturen eller ånginställningen.

- Tyg med dessa symboler är strykbara, till exempel linne, bomull, polyester, siden, ull, viskos, rayon.



- Tyg med den här symbolen är inte strykbara. Dessa tyg omfattar syntetmaterial, till exempel spandex eller elastan, blandat spandextyg och polyolefin (t.ex. polypropylen), men också tryck på plagg.

**1** Sätt in stickkontakten i ett jordat vägguttag.

**D** Systemets strömlampa tänds.

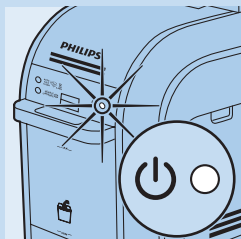

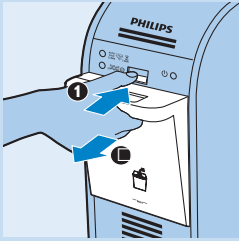

**2** Tryck på vattentankens frigöringsknapp för att ta bort vattentanken.

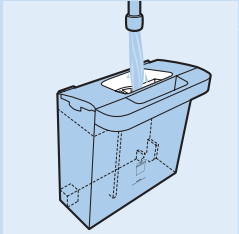

**3** Fyll vattentanken med normalt kranvatten.

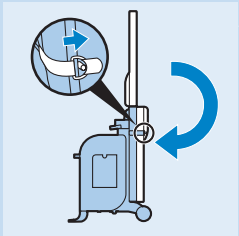

**4** Lossa spärrbygeln och fäll ut strykbrädan till vertikalt läge.

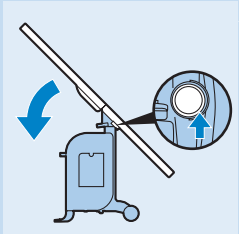

**5** Tryck på knappen för brädjustering och fäll brädan till horisontellt läge.

**6** Ställ in strykbrädan i lämplig höjd med höjdstjeringspaken.

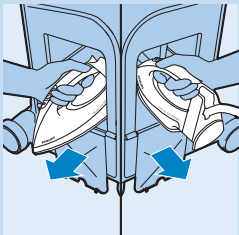

**7** Ta ut strykjärnet ur facket, antingen från vänster eller höger.

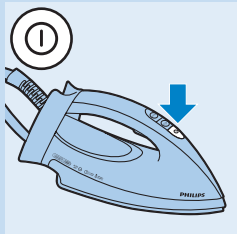

- 8** Tryck på strykjärnets strömbrytare för att aktivera ånggeneratorn.
- ▶ Klarlampan för strykning börjar blinka.
  - ▶ Efter cirka 2 minuter slutar klarlampan för strykning att blinka och lyser med ett fast sken för att indikera att ånggeneratoren är klar att använda.

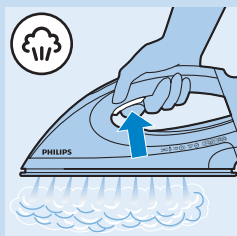

- 9** Tryck på ångaktivatorn när du ska ångstryka.

Rikta aldrig ångan mot människor.

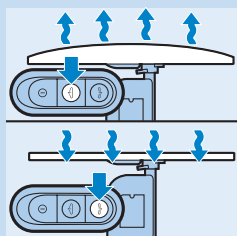

- 10** Om du vill stryka i bräddblåsläget eller sugläget trycker du på blås- eller sugknappen på strykjärnet.

*Obs! Blåsläget ger en luftkudde som förhindrar glans och sömavtryck.*

*Obs! Sugläget håller plagget plant och prydligt på brädan och gör perfekta veck på långbyxor.*

*Obs! Blås- eller sugläget kan inte stängas av.*

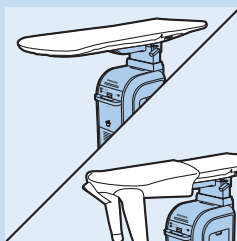

*Tips: Använd strykbrädans skulderformade ända när du stryker skjortor. Den här specialfunktionen gör det enklare att stryka utan att behöva ändra om så mycket.*

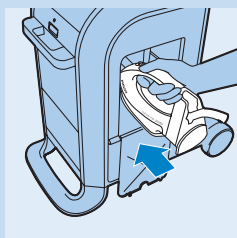

- 11** Det varma strykjärnet kan placeras i det värmetåligen förvaringsfacket direkt när du har stängt av strykjärnet.



## Dual Protect Anti-calc-system

Philips klädvårdssystem är utrustat med ett Dual Protect Anti-Calc-system som både hindrar kalkavlagringar från att samlas i systemet och tar bort kalkpartiklar från systemet. Dual Protect Anti-Calc-systemet består av en avkalkningspatron och en automatisk avkalkningsprocess.

### Byta avkalkningspatron

Avkalkningspatronen förhindrar att kalkavlagringar täpper till ånggeneratorn. Under användning ändrar kornen i avkalkningspatronen färg. När kornen har ändrat färg helt behöver avkalkningspatronen bytas ut. Den röda REPLACE CARTRIDGE-lampan börjar blinka och du hör ett pipande som anger att avkalkningspatronen behöver bytas ut. Om du inte byter ut den använda avkalkningspatronen slutar så småningom REPLACE CARTRIDGE-lampan blinka och pipandet upphör. Tack vare Dual Protect Anti-Calc-systemet stängs enheten automatiskt av och går inte att starta igen förrän avkalkningspatronen har bytts ut.

Vätskan i avkalkningspatronen är inte avsedd att drickas.

Förvara avkalkningspatronen utom räckhåll för barn.

Kasta den använda avkalkningspatronen i hushållssoporna när den är förbrukad.

### Byta avkalkningspatron

- 1 Tryck på vattentankens frigöringsknapp för att ta bort vattentanken.
- 2 Öppna locket till vattentanken (1) och ta bort vattentankshöljet (2).

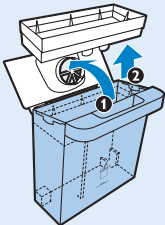

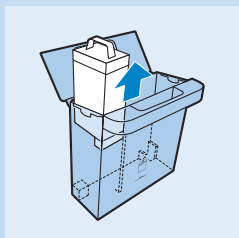

- 3** Ta upp avkalkningspatronen ur vattentanken och kasta den.

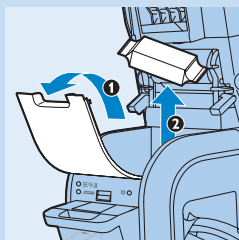

- 4** Öppna locket till förvaringsutrymmet för avkalkningspatronen (1) och ta ut avkalkningspatronen (2).

*Obs! Du kan förvara nya avkalkningspatroner i förvaringsutrymmet för avkalkningspatroner.*

*Obs! Maximera livslängden för avkalkningspatronen genom att låta den ligga kvar i förpackningen tills du använder den.*

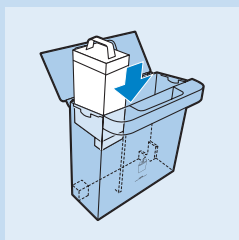

- 5** Ta bort förpackningen och placera den nya avkalkningspatronen i vattentanken.

*Obs! Om du vill köpa fler avkalkningspatroner går du till [www.philips.com/support](http://www.philips.com/support).*

## Automatisk avkalkning

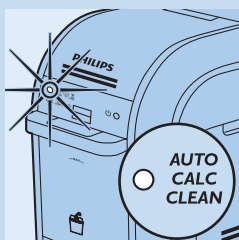

*Obs! Den automatiska avkalkningsprocessen aktiveras automatiskt första gången du använder strykjärnet efter att du har bytt ut avkalkningspatronen.*

Apparaten kan inte användas under den automatiska avkalkningsprocessen. Avbryt inte den automatiska avkalkningsprocessen, annars startar processen om.

- 1** När den automatiska avkalkningen aktiveras blinkar den blå lampan AUTO CALC CLEAN och apparaten börjar pipa.
  - ▶ Processen varar i cirka 3 minuter.
  - ▶ Vid den automatiska avkalkningen är det normalt att apparaten ger ifrån sig pump- och klickljud.
- 2** Efter cirka 3 minuter spolats sköljvattnet ut i droppbrickan nedanför. Pipljudet blir snabbare och den röda lampan på droppbrickan börjar blinka.

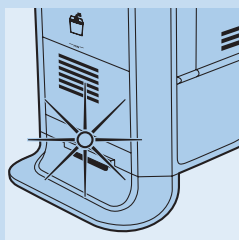

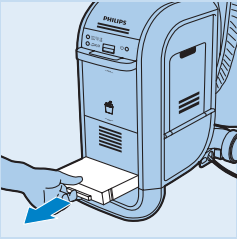

**3** Ta ur droppbrickan.



**4** Töm ut vattnet i diskhon.

Droppbrickan rinner över om du inte tömmer den före nästa automatiska avkalkningstillfälle.

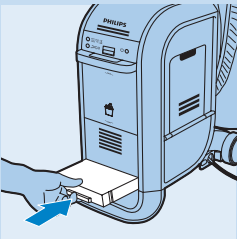

**5** Skjut tillbaka droppbrickan i apparaten.

► Apparaten slutar att pipa och den röda lampan släcks.

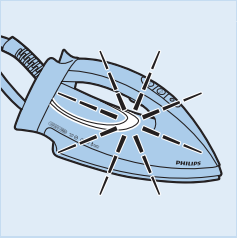

**6** Klarlampan för strykning börjar blinka för att visa att apparaten värms upp.

► Efter cirka 2 minuter slutar klarlampan för strykning att blinka för att visa att apparaten är klar att användas igen.

### Automatisk avstängning

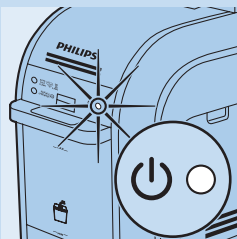

- Den här apparaten är utrustad med en automatisk avstängningsfunktion. När ångaktivatorn inte har använts på mer än 10 minuter, stängs apparaten automatiskt av och går in i standbyläge. Du hör några pip och klarlampan för strykning släcks.

**1** För att avaktivera den automatiska avstängningsfunktionen trycker du på strykjärnets strömbrytare en gång.

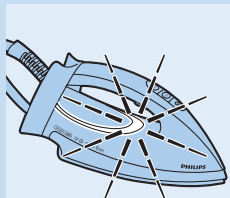

- 1 Klarlampan för strykning blinkar för att visa att ånggeneratoren värms upp.
- 2 Vänta tills lampan slutar blinka. När klarlampan för strykning lyser med ett fast sken är apparaten klar att användas igen.

## Förvaring

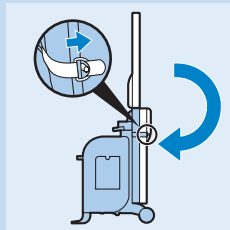

- 1 Vik strykbrädan till förvaringsläget och lås brädan med spärrbygeln.

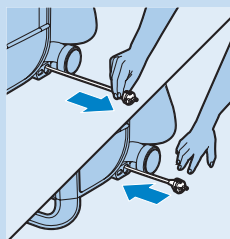

- 2 Förvara sladden genom att dra den mot dig en kort stund och släpp den sedan. Sladden lindas ihop automatiskt.



- 3 Nu kan du enkelt flytta apparaten genom att dra i handtaget.

## Miljön

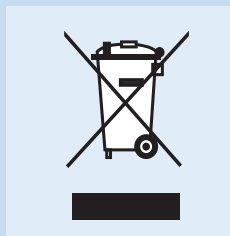

- Kasta inte apparaten i hushållssoporna när den är förbrukad. Lämna in den för återvinning vid en officiell återvinningsstation, så hjälper du till att skydda miljön.

## Garanti

Philips Consumer Lifestyle garanterar Philips klädvårdssystem under en period på två år efter inköpsdatum. Om defekter orsakade av felaktiga material och hantverk uppstår under garantiperioden reparerar eller ersätter Philips Consumer Lifestyle produkten på sin bekostnad. Philips Consumer Lifestyle betalar endast för reparation eller ersättning av delar om övertygande bevis finns, till exempel ett kvitto som bevisar att servicen utfördes på ett datum som inföll under garantitiden.

### Garantibegränsningar

- Garantin omfattar inte produkter och/eller produktdelar som utsätts för slitage eller som kan anses vara förbrukningsartiklar pga. sin beskaffenhet, till exempel avkalkningspatroner och strykbrädsöverdrag.
- Om den används på felaktigt sätt eller i storskaligt bruk eller om den inte används enligt anvisningarna i den här användarhandboken upphör garantin att gälla och Philips tar inte på sig något ansvar för skador som kan uppkomma.
- Garantin gäller inte om ett fel beror på skada som orsakas av felaktig användning, dåligt underhåll eller om ändringar eller reparationer har utförts av personer som inte är godkända av Philips Consumer Lifestyle.

**Obs! Dessa garantibegränsningar påverkar inte dina lagstadgade rättigheter.**

## Premium Service

Vi vill att du även fortsättningsvis är nöjd med Philips klädvårdssystem. Vi vill påminna dig om att registrera din produkt på [www.philips.com/welcome](http://www.philips.com/welcome) så att vi kan hålla kontakten med dig och skicka dig påminnelser om underhåll. Om du har frågor om klädvårdssystemet, t.ex. om dess användning, underhåll eller avkalkning, eller om du behöver nya avkalkningspatroner, kan du gå till [www.philips.com/support](http://www.philips.com/support) eller ringa Philips lokala kostnadsfria servicelinje. Du hittar telefonnumret i den separata garantibroschyren. Vi har ansträngt oss till max för att ta fram, utveckla och testa denna högkvalitativa produkt. Om ditt klädvårdssystem trots allt behöver repareras kan du kontakta närmsta Philips-auktoriserade serviceombud eller ringa Philips lokala kostnadsfria servicelinje. Där får du hjälp med att ordna reparationen så snabbt som möjligt.

## Vanliga frågor

Det här kapitlet innehåller de vanligaste frågorna om apparaten. Om du inte hittar svaret på din fråga kan du kontakta kundtjänst i ditt land.

### Fråga

### Svar

Varför fortsätter systemet att pipa och blinka?

När den röda REPLACE CARTRIDGE-lampan blinkar har avkalkningspatronen förlorat sin effektivitet och behöver bytas ut. Om du inte byter ut den använda avkalkningspatronen slutar den röda REPLACE CARTRIDGE-lampan blinka och pipandet upphör. Tack vare systemet Dual Protect Anti-Calc stängs enheten automatiskt av och går inte att starta igen förrän avkalkningspatronen har bytts ut.

Fråga	Svar
	<p>När den blå AUTO CALC CLEAN-lampan blinkar utför systemet den automatiska avkalkningsprocessen.</p> <p>Om den röda lampan på vattentankarna blinkar är vattennivån låg eller också är inte vattentanken korrekt placerad i facket. Fyll vattentanken och sätt tillbaka den i facket ordentligt.</p>
	<p>Om den röda lampan på droppbrickan blinkar är den automatiska avkalkningsprocessen klar. Töm droppbrickan och sätt tillbaka den på sin plats innan du slår på strykjärmet igen.</p>
<p>Varför blir inte strykjärmet varmt?</p>	<p>Strykjärmet slås inte på. Tryck på strykjärnets strömbrytare.</p>
	<p>Den automatiska avkalkningsprocessen kanske pågår. Vänta tills den automatiska avkalkningsprocessen är klar innan du slår på apparaten igen.</p>
	<p>Den automatiska avstängningsfunktionen kan ha aktiverats. Apparaten stängs av automatiskt när ånggeneratoren inte har använts på 10 minuter. Starta om apparaten genom att trycka på strykjärnets strömbrytare en gång. Det är klart för användning när klarlampan för strykning slutar blinka och lyser med ett fast sken.</p>
<p>Varför producerar inte strykjärmet någon ånga?</p>	<p>Det kanske inte finns tillräckligt med vatten i vattentanken eller så har inte vattentanken placerats ordentligt i facket. Fyll vattentanken och placera den i facket på rätt sätt.</p>
	<p>Apparaten är kanske inte tillräckligt varm för producera ånga. Det tar två minuter att värma upp den. Vänta tills klarlampan för strykning på strykjärmet slutar blinka och lyser med ett fast sken. Tryck sedan på ångaktivatorn för att börja använda ånga.</p>
	<p>Du kanske inte har tryckt på ångaktivatorn. Tryck på ångaktivatorn på strykjärnets handtag och börja ångstryka.</p>
	<p>Den automatiska avstängningsfunktionen kan ha aktiverats. Apparaten stängs av automatiskt när ånggeneratoren inte har använts på 10 minuter. Starta om apparaten genom att trycka på strykjärnets strömbrytare en gång. Det är klart för användning när klarlampan för strykning slutar blinka och lyser med ett fast sken.</p>
<p>Varför låter apparaten?</p>	<p>Det är normalt att höra ett pump ljud. Ett återkommande ljud betyder att vatten pumpas från vattentanken till kokaren.</p>
	<p>När du hör ett långt pumpande ljud pågår den automatiska avkalkningsprocessen. Ljudet är normalt.</p>
	<p>Om de pumpande ljuden inte slutar kan du först kontrollera om vattentanken har placerats i facket på rätt sätt. Om så är fallet men ljudet ändå fortsätter bör du stänga av apparaten och kontakta Philips kundtjänst eller Philips-återförsäljaren.</p>
	<p>Ljudet du hör kanske kommer från apparatens fläkt som alltid är på under användning. Fläkten optimerar apparatens prestanda och kan inte stängas av.</p>

Fråga	Svar
Varför finns det vattendroppar/våta fläckar på strykbrädan?	När du har strukit under en längre tid kondenseras ånga inne i strykbrädan och orsakar våta fläckar på överdraget. Lämna därför strykbrädan uppfälld en stund efter användning så att den kan torka.
Varför kommer det vattendroppar ur strykjärnet?	Vatten samlas inne i strykjärnets tillförselslang och kommer ut ur strykjärnet som vattendroppar under strykningstillfallets första sekunder och efter ett uppehåll i strykningen.
Hur vet jag att avkalkningspatronen behöver bytas ut?	Avkalkningspatronen innehåller korn som gradvis ändrar färg vid användning. När färgen har ändrats helt är avkalkningspatronen inte längre effektiv och behöver bytas ut. När avkalkningspatronen behöver bytas ut börjar den röda REPLACE CARTRIDGE-lampan blinka och systemet piper.
Var kan jag köpa nya avkalkningspatroner?	Om du vill köpa nya avkalkningspatroner går du till <a href="http://www.philips.com/support">www.philips.com/support</a> .

## Giriş

Gardirop Bakımı Sistemini satın aldığınız için teşekkür ederiz; Philips'e hoş geldiniz! Bu sistemi keyifle kullanmanızı umuz.  
Satın aldığınız ürünü [www.philips.com/welcome](http://www.philips.com/welcome) adresinde kaydettirebilir ve ürününüz için (bakım hatırlatmalarının da dahil olduğu) tam destek, yeni ürünlerle ilgili bilgilere öncelikli erişim, ayrıcalıklı teklifler ve indirimler ile piyasaya yeni sürülen ürünler hakkındaki özel anketlere katılımın dahil olduğu çok çeşitli avantajların tadını çıkartabilirsiniz.

## Genel açıklamalar (Şek. 1)

- A** Ütü masası kaplaması
- B** Fan
- C** Ütü masası kolu
- D** Ütü masası yatırma düğmesi
- E** Yükseklik ayarlama kolu
- F** Kilitleme askısı
- G** Ütü bölmesi
- H** Ütü
- 1** Ütü güç açma düğmesi
- 2** Üfleme düğmesi
- 3** Emme düğmesi
- 4** 'Ütü hazır' ışığı
- 5** Buhar tetiği
- 6** Taban
- I** Elektrik fişi
- J** Durulama tepsisi
- K** Kireç önleme kartuşu
- L** Su haznesi
- M** Su haznesi çıkarma düğmesi
- N** KARTUŞU DEĞİŞTİRME ışığı
- O** OTOMATİK KİREÇ TEMİZLEME ışığı
- P** Sistem güç açık ışığı
- Q** Kireç önleme kartuşu saklama bölmesi
- R** Yeni kireç önleme kartuşları paketi

## Önemli

Cihazı kullanmadan önce bu kullanım kılavuzunu okuyun ve gelecekte de başvurmak üzere saklayın.

**İpucu:** Kullanım kılavuzunu kireç önleme kartuşu saklama bölümünde saklayabilirsiniz.

### Tehlike

- Ütüyü veya cihazı kesinlikle suya sokmayın.

### Uyarı

- Cihazı prize takmadan önce, üstünde yazılı olan gerilimin, evinizdeki şebeke gerilimiyle aynı olup olmadığını kontrol edin.
- Fiş, kablo, besleme hortumu veya cihazın kendisinde gözle görülür bir hasar varsa, cihaz düşmüşse veya cihazda sızıntı varsa, cihazı kullanmayın.
- Cihazın elektrik kablosu veya besleme hortumu hasarlıysa, tehlikeden sakınmak için mutlaka Philips tarafından yetkilendirilmiş bir servis



merkezi veya benzer şekilde kalifiye kişiler tarafından değiştirilmelerini sağlayın.

- Cihaz elektrığe bağılyken asla gözetimsiz bırakmayın.
- Bu cihaz, güvenliiklerinden sorumlu kiři tarafından cihazların güvenli kullanımı ile ilgili talimat verilerek veya bu kiřinin nezaretinde ve eęer cihazın neden olabileceęi tehlikelerden haberdar edilmiřlerse, 8 yař ve üzeri çocuklar ve fiziksel, motor ya da zihinsel becerileri geliřmemiř veya tecrübe ve bilgi eksiklięi olan kiřiler tarafından kullanılabilir.
- Çocukların cihazla oynamalarına izin vermeyin.
- Cihaz çalıřırken veya soęurken, ütüyü ve kablosunu 8 yařında veya daha küçük çocukların ulařabilecekleri yerlerden uzak tutun.
- Elektrik kablosu ve besleme hortumunun sıcak ütü tabanına temas etmesine asla izin vermeyin.
- Kullanım sırasında durulama tepsisinden buhar kaçıyorsa, cihazı kapatın ve yetkili Philips merkezine bařvurun.

### Dikkat

- Cihazı sadece toprak hatlı prize takın.
- Olası hasarlara karřı kabloyu ve besleme hortumunu düzenli olarak kontrol edin.
- Ütü masası örtüsünü, ütöleme sırasında veya kullanımdan hemen sonra kesinlikle çıkarmayın. Örtüyü çıkarmadan önce cihazın yeterince soęumasını bekleyin.
- Ütünün tabanı ařın ısınabilir ve dokunulduęunda yanıklara yol açabilir.
- Ütölemeyi bitirdięinizde, cihazı temizlerken ve ayrıca cihazı kısa bir süre için bile olsa bıraktıęınızda, elektrik fiřini prizden çekin.
- Kullanımdayken cihazı hareket ettirmeyin.
- Cihazı çok ıslak kumařlarda kullanmayın.
- Cihazı her zaman sabit, düz ve yatay bir yüzeyde bulundurun ve kullanın.
- Kullanımdan hemen sonra cihazın üzerine kumař, örtü vb. koymasın.
- Cihazı her zaman, ütöleme tahtası katlanmış ve kilitleme askısı düzgün şekilde sabitlenmiř olarak saklama konumunda taşıyın.
- Bu cihaz, sadece ev içinde kullanım içindir. Cihazı atmosferik etkenlere (örn. yağmur, güneř, soęuk) maruz bırakmayın.

### Kireç önleme kartuřu

- Kireç önleme kartuřunun içindeki sıvı, içilebilir deęildir.

- Kireç önleme kartuřunu çocukların ulaşamayacaęı bir yerde saklayın
- Hasarlıysa kireç önleme kartuřunu kullanmayın.





- Kullanım ömrü bittiğinde, kullanılmış kireç önleme kartuşunu normal ev atıklarıyla birlikte atın.

#### **Kullanılması gereken su tipi**

- Su haznesine parfüm, sirke, kola, kireç çözücü ürünler, ütülemeye yardımcı olacak ürünler ve diğer kimyasal maddeler koymayın.
- Normal musluk suyu kullanabilirsiniz.

#### **Elektromanyetik alanlar (EMF)**

Bu Philips cihazı elektromanyetik alanlarla (EMF) ilgili tüm standartlarla uyumludur. Bu cihaz, gereği gibi ve bu kılavuzdaki talimatlara uygun şekilde kullanıldığında, bugünün bilimsel verilerine göre kullanımı güvenlidir.

#### **Ütüleme**

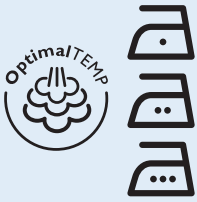

Philips Gardırop Bakımı Sisteminin buhar üreticisi, ütü sıcaklığını ya da buhar ayarını ayarlamana gerek kalmadan, ütülenebilir her tür kumaşı ütüyebilmenizi sağlar:

- Bu simgeleri taşıyan kumaşlar ütülenebilirler; örneğin keten, pamuk, polyester, ipek, yün, viskoz, suni ipek.



- Bu simgeyi taşıyan kumaşlar ütülenmez. Bu kumaşlara, spandeks veya elastan, spandeks karışımı kumaşlar ve poliolefinler (örneğin, polipropilen) ve ayrıca kumaşlardaki baskılar dahildir.

**1** Cihazın fişini topraklı prize takınız.

► Sistem güç lambası yanar.

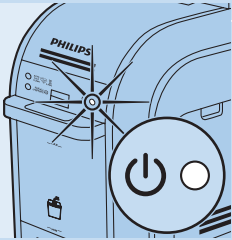

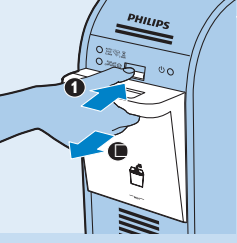

**2** Su haznesi çıkarma düğmesine basın ve su haznesini çıkarın.

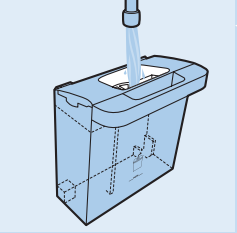

**3** Su haznesini normal musluk suyuyla doldurun.

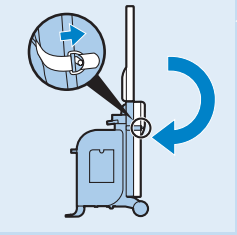

**4** Kilitleme askısını çözün ve ütü masasını dikey konumda açın.

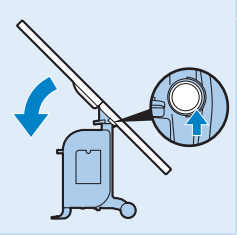

**5** Ütü masası yatırma düğmesine basın ve ütü masasını yatay konuma getirin.

**6** Yükseklik ayarlama koluyla ütü masasını uygun yüksekliğe ayarlayın.

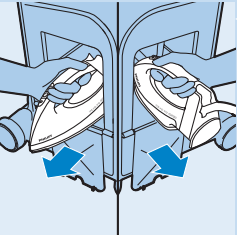

**7** Ütüyü, soldaki veya sağdaki ütü bölmesinden çıkarın.

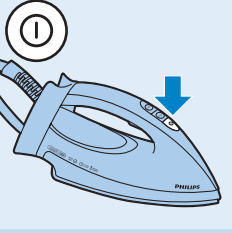

- 8** Buhar üreticisini etkinleştirmek için ütünün güç açma düğmesine basın.
- ▶ 'Ütü hazır' ışığı yanıp sönmeye başlar.
  - ▶ Yaklaşık 2 dakika geçtikten sonra, 'ütü hazır' ışığının yanıp sönmesi durur ve buhar üreticisinin kullanıma hazır olduğunu belirtmek için sürekli yanar.



- 9** Buharlı ütülemeye başlamak için buhar çıkarma düğmesine basın.  
Asla buharı insanlara yöneltmeyin.

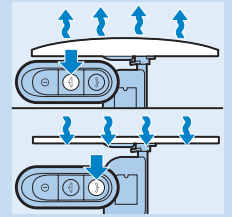

- 10** Taban üfleme veya emme modunda ütü yapmak istiyorsanız, ütü üzerindeki üfleme veya emme düğmesine basın.

*Dikkat: Üfleme modu, parlamayı ve dikiş izlerini önleyen bir hava yastığı sağlar.*

*Dikkat: Emme modu, kıyafeti ütü masasının üzerinde düzgün biçimde tutar ve pantolonlar üzerinde harika pileler yapar.*

*Dikkat: Üfleme ya da emme modu kapatılamaz.*

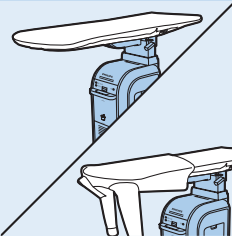

*İpucu: Bir gömleği ütülerken ütü masasının omuz biçimi verilmiş ucunu kullanın. Bu özellik, daha az çabayla kolay ütü yapabilmeyi sağlar.*

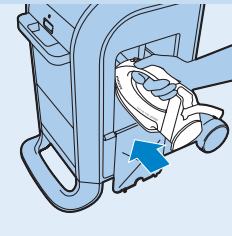

- 11** Sıcak ütüyü, kapattıktan hemen sonra ısıya dayanıklı saklama bölmesine koyabilirsiniz.

## Çift Korumalı Kireç Önleme Sistemi

Philips Gardırop Bakım Sisteminde, hem sistem içerisinde olası kireç birikmelerini önleyen hem de sistemdeki kireç parçacıklarını temizleyen bir Çift Korumalı Kireç Önleme Sistemi bulunur. Çift Korumalı Kireç Önleme Sistemi, bir kireç önleme kartuşu ve bir Otomatik Kireç Temizleme işlevinden oluşur.

### Kireç önleme kartuşunun değiştirilmesi



Kireç önleme kartuşu, buhar üreticisinin içinde kireç birikmesini önler. Kullanım esnasında, kireç önleme kartuşunun parçacıkları renk değiştirir. Parçacıklar tamamen renk değiştirdiği zaman, kireç önleme kartuşunu değiştirmeniz gerekir. Kırmızı KARTUŞ DEĞİŞTİRME ışığı yanıp sönmeye başlar ve kireç önleme kartuşunun değiştirilmesi gerektiğine işaret eden bip sesini duyarsınız. Kullanılmış kireç önleme kartuşunu değiştirmeniz, KARTUŞ DEĞİŞTİRME ışığı bir süre sonra yanıp sönmeyi bırakır ve cihaz bip sesi çıkarmayı keser. Çift korumalı kireç önleme sistemi, cihazı otomatik olarak kapatır ve kireç önleme sistemi değiştirilene kadar cihaz tekrar açılmaz.

Kireç önleme kartuşunun içindeki sıvı, içilebilir değildir.



Kireç önleme kartuşunu çocukların ulaşamayacağı bir yerde saklayın.



Kullanım ömrü bittiğinde, kullanılmış kireç önleme kartuşunu normal ev atıklarıyla birlikte atın.

### Kireç önleme kartuşunun değiştirilmesi

**1** Su haznesi çıkarma düğmesine basın ve su haznesini çıkarın.

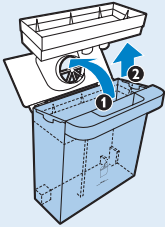

**2** Su haznesinin kapağını açın (1) ve su haznesi kapağını çıkarın (2).

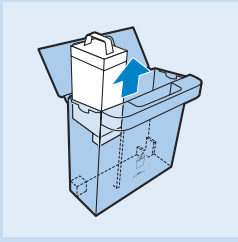

**3** Kireç önleme kartuşunu su haznesinin içinden çıkarıp atın.

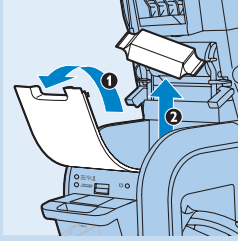

**4** Kireç önleme kartuşu saklama bölmesinin kapağını açın (1) ve kireç önleme kartuşunu çıkarın (2).

*Dikkat: Yeni kireç önleme kartuşlarını kireç önleme kartuşu bölümünde saklayabilirsiniz.*

*Dikkat: Kireç önleme kartuşunun ömrünü yükseltmek için, kartuşu kullanana kadar paketinin içinde tutun.*

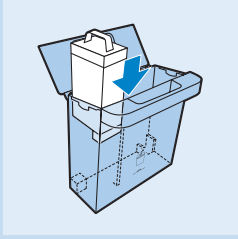

**5** Ambalajını çıkarın ve yeni kireç önleme kartuşunu su haznesinin içine yerleştirin.

**Dikkat: Daha fazla kireç önleme kartuşu satın almak için, [www.philips.com/support](http://www.philips.com/support) adresini ziyaret edin.**

## Otomatik Kireç Temizleme

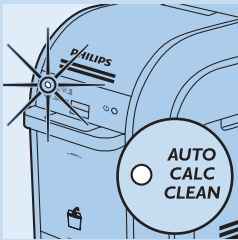

*Dikkat: Otomatik Kireç Temizleme işlemi, kireç önleme kartuşunu değiştirdikten sonra ütüyü ilk kez kullandığınız zaman otomatik olarak etkinleştirilir.*

Otomatik Kireç Temizleme işlemi esnasında cihaz kullanılamaz. Otomatik Kireç Temizleme işlemini bölmeyin yoksa işlem baştan başlar.

**1** Otomatik Kireç Temizleme işlemi devredeyken, mavi renkli OTOMATİK KİREÇ TEMİZLEME ışığı yanıp söner ve cihaz bip sesi verir.

- Bu işlem yaklaşık olarak 3 dakika sürer.
- Bu işlem sırasında sistemden pompa ya da tıkrıtı benzeri sesler duyulması normaldir.

**2** Yaklaşık 3 dakika sonra durulama tepsisinden aşağı durulama suyu akar. Uyarı sesi hızlanır ve durulama tepsisinin üzerindeki kırmızı ışık yanıp söner.

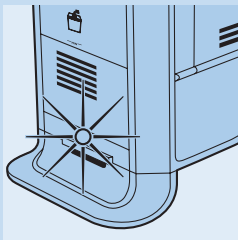

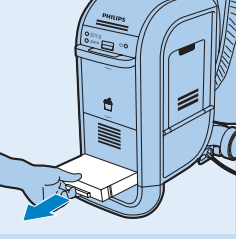

**3** Durulama tepsisini çekip çıkarın.



**4** Suyu lavaboya boşaltın.

Bir sonraki Otomatik Kireç Temizleme işleminden önce durulama tepsisini boşaltmazsanız, durulama tepsişi taşar.

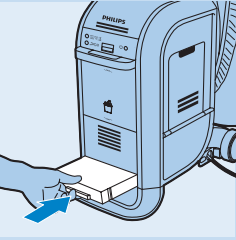

**5** Durulama tepsisini cihazın içine geri takın.

► Cihaz bip sesi çıkartmayı bırakır ve kırmızı ışık söner.

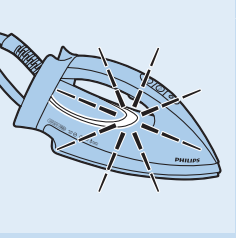

**6** 'Ütü hazır' ışığı, cihazın ısınmakta olduğunu göstermek için yanıp sönmeye başlar.

► Yaklaşık 2 dakika geçtikten sonra, 'ütü hazır' ışığı, cihazın tekrar kullanıma hazır olduğunu göstermek için yanıp sönmeyi bırakır.

### Otomatik kapanma

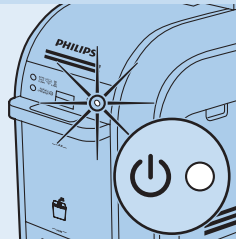

- Bu cihazda otomatik kapanma fonksiyonu bulunmaktadır. Buhar tetiği 10 dakikadan daha uzun süre kullanılmadığı zaman, cihaz otomatik olarak kapanır ve bekleme moduna geçer. Birkaç bip sesi duyarsınız ve 'ütü hazır' ışığı söner.

**1** Otomatik kapanma fonksiyonunu devre dışı bırakmak için, ütü güç açma düğmesine bir kez basın.

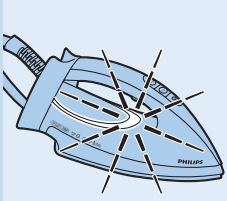

- 'Ütü hazır' ışığı, cihazın ısınmakta olduğunu göstermek için yanıp söner.
- 2 Işığın yanıp sönmeyi bırakmasını bekleyin. 'Ütü hazır' ışığı sürekli olarak yandığı zaman, cihaz tekrar kullanıma hazırdır.

### Saklama

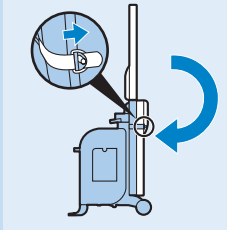

- 1 Ütüleme masasını katlayarak saklama konumuna getirin ve kilitleme askısı ile sabitleyin.

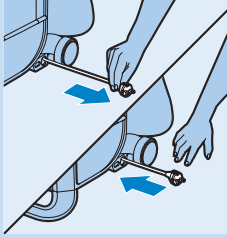

- 2 Kabloyu saklamak için, kısaca kendinize doğru çekin ve bırakın. Kablo otomatik olarak sarılır.



- 3 Artık, ütü masası kolundan çekerek cihazı kolayca taşıyabilirsiniz.

### Çevre

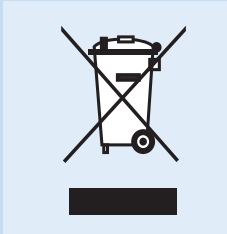

- Kullanım ömrü sonunda, cihazı normal ev atıklarınızla birlikte atmayın; bunun yerine, geri dönüşüm için resmi toplama noktalara teslim edin. Böylece, çevrenin korunmasına yardımcı olursunuz.



## Garanti

Philips Consumer Lifestyle, Philips Gardırop Bakım Sistemi için satın alınma tarihinden itibaren iki yıllık süre boyunca garanti vermektedir. Bu iki yıllık garanti süresi içerisinde, hatalı malzeme veya işçilik nedeniyle herhangi bir bozulma olması halinde, Philips Consumer Lifestyle ürünü ücretsiz olarak onaracak veya yenisiyle değiştirecektir. Philips Consumer Lifestyle sadece, servis talebinde bulunulan günün garanti süresi içinde olduğunu belgeleyecek şekilde, alışveriş fişi gibi geçerli kanıtlar sunulması halinde onarım veya değiştirme masrafını ödeyecektir.

### Garanti sınırlamaları

- Garanti, aşınmaya maruz kalan ya da kireç önleme kartuşları ve ütü masası örtüleri gibi yapıları gereği tüketim malı olarak değerlendirilen ürünleri ve/veya ürün parçalarını kapsamaz.
- Cihazın uygun olmayan şekillerde, profesyonel ya da yanı profesyonel amaçlarla veya bu kullanım kılavuzundaki talimatlara uygun olmayan şekillerde kullanılması durumunda, garanti geçerliliğini yitirecek ve Philips söz konusu zararları ilgili olarak her türlü sorumluluğu reddedecektir.
- Garanti, yanlış kullanım veya kötü bakım nedeniyle oluşan hasardan kaynaklanan bir bozulma olması halinde veya Philips Consumer Lifestyle tarafından yetkilendirilmemiş kişiler tarafından değişiklik veya bakım gerçekleştirilmişse geçersizdir.

**Dikkat:** Bu garanti sınırlamaları yasal haklarınızı etkilemez.

## Üstün hizmet

Philips Gardırop Bakımı Sisteminizden memnun kaldığınızdan emin olmak istiyoruz. Sizinle iletişim halinde kalabilmemiz ve size bakım hatırlatmalarını gönderebilmemiz için, satın aldığınız cihazı [www.philips.com/welcome](http://www.philips.com/welcome) adresinde kaydettirmenizi hatırlatmak istiyoruz.

Kullanımı, bakımı ya da kireç temizleme gibi konularda Gardırop Bakım sisteminiz hakkında herhangi bir sorunuz varsa ya da yeni kireç önleme kartuşlarına ihtiyacınız varsa, lütfen [www.philips.com/support](http://www.philips.com/support) adresini ziyaret edin veya oturduğunuz bölgedeki ücretsiz Philips danışma hattını arayın. Danışma hattının telefon numarasını ayrı bir garanti sayfasında bulabilirsiniz. Bu yüksek kaliteli ürünün tasarlanması, geliştirilmesi ve test edilmesi için maksimum çaba harcadık. Gardırop Bakım sisteminizin yine de onarıma ihtiyaç duyması halinde, lütfen size en yakın yetkili Philips hizmet merkeziyle bağlantıya geçin veya ücretsiz yerel Philips danışma hattını arayın. Hizmet merkezi ya da danışma hattı onarımı en kısa sürede halledebilmenize yardım edecektir.

## Sıkça sorulan sorular

Bu bölümde cihazla ilgili en sık sorulan sorular bulunmaktadır. Sorunuzun cevabını burada bulamıyorsanız, ülkenizdeki Müşteri Hizmetleri Merkezine başvurun.

## Soru

## Cevap

Sistem neden sürekli uyan sesi veriyor ve ışıklar yanıp sönüyor?

Kırmızı KARTUŞ DEĞİŞTİRME ışığı yanıp söndüğü zaman, kireç önleme kartuşu etkinliğini kaybetmiş ve değiştirilmesi gerekiyor demektir. Kullanılmış kireç önleme kartuşunu değiştirmeniz, kırmızı KARTUŞ DEĞİŞTİRME ışığı yanıp sönmeyi keser ve cihaz bip sesi çıkartmayı bırakır. Çift Korumalı Kireç Önleme sistemi, cihazı otomatik olarak kapatır ve kireç önleme sistemi değiştirilene kadar cihaz tekrar açılmaz.

Mavi OTOMATİK KİREÇ TEMİZLEME ışığı yanıp söndüğü zaman, sistem Otomatik Kireç Temizleme işlemini gerçekleştiriyor demektir.

Su haznesinin üzerindeki kırmızı ışık yanıp söndüğü zaman, yeterince su yok ya da su haznesi, su haznesi bölmesinin içine doğru şekilde yerleştirilmemiş demektir. Su haznesini doldurun ve su haznesi bölmesinin içine doğru biçimde yerleştirin.

Eğer durulama tepsisinin üzerindeki kırmızı ışık yanıp sönerse, Otomatik Kireç Temizleme işlemi bitmiş demektir. Durulama tepsisini boşaltın ve ütüyü tekrar açmadan önce yerine yerleştirin.

Ütü neden soğuk kalıyor?

Ütü açılmamıştır. Ütü güç açma düğmesine basın.

Otomatik Kireç Temizleme işlemi devam ediyor olabilir. Otomatik Kireç Temizleme işleminin bitmesini bekleyin ve ardından cihazı tekrar açın.

Otomatik kapanma fonksiyonu devreye girmiş olabilir. Buhar üretici 10 dakika boyunca kullanılmazsa, cihaz otomatik olarak kapanır. Cihazı tekrar çalıştırmak için, ütü güç açma düğmesine bir kez basın. 'Ütü hazır' ışığı yanıp sönmeyi durdurup sürekli olarak yanmaya başladığında cihaz kullanıma hazırdır.

Ütü niçin buhar üretmiyor?

Su haznesinde yeterince su olmayabilir veya su haznesi, su haznesi bölmesine düzgün biçimde yerleştirilmemiş olabilir. Su haznesini doldurun ve düzgün şekilde su haznesi bölmesine yerleştirin.

Cihaz, buhar üretmek için yeterince sıcak olmayabilir. Isınma iki dakika sürer. Ütü üzerindeki 'ütü hazır' ışığı yanıp sönme yerine sürekli olarak yanana kadar bekleyin. Ardından buharlama işlemine başlamak için buhar çıkarma düğmesine basın.

Buhar çıkarma düğmesine basmamış olabilirsiniz. Buharlamaya başlamak için ütünün tutma yerindeki buhar çıkarma düğmesine basın.

Otomatik kapanma fonksiyonu devreye girmiş olabilir. Buhar üretici 10 dakika boyunca kullanılmazsa, cihaz otomatik olarak kapanır. Cihazı tekrar çalıştırmak için, ütü güç açma düğmesine bir kez basın. 'Ütü hazır' ışığı yanıp sönmeyi durdurup sürekli olarak yanmaya başladığında cihaz kullanıma hazırdır.

Cihaz neden gürültü çıkıyor?

Bir pompalama sesi duymanız normaldir. Aralıklı bir ses duyduğunuz zaman, su aralıklı olarak su haznesinden kaynatıcıya pompalanıyor demektir.

Uzun bir pompalama sesi duyduğunuz zaman, Otomatik Kireç Temizleme işlemi sürüyordur. Bu durum normaldir.

Eğer pompalama sesleri durmazsa, ilk olarak su haznesinin su haznesi bölmesinin içine doğru yerleştirilip yerleştirilmediğini kontrol edin. Eğer sorun bu değilse ancak sesler devam ediyorsa, cihazı kapatın ve Philips Müşteri Hizmetleri Merkezi'yle veya Philips bayinizle iletişime geçin.

Soru	Cevap
	Duyduğunuz ses, fanın sesi olabilir. Cihazın içerisinde, kullanım esnasında sürekli çalışan bir fan bulunmaktadır. Bu fan, cihazın performansını iyileştirir ve kapatılamaz.
Neden ütü masası üzerinde su damlaları/ ıslak noktalar var?	Uzun süre ütü yaptıktan sonra, ütü masasının içerisinde buhar yoğunlaşır ve örtü üzerinde ıslak lekelerin oluşmasına neden olur. Kullanımdan sonra kurumasını sağlamak için ütü masasını bir süre açık bırakın.
Neden ütüden su damlaları çıkıyor?	Ütünün besleme hortumunda su toplanır ve bu su, ütölleme seansının başında ve seans sırasında bir kesintiden sonra, buharlamanın ilk birkaç saniyesinde ütüden su damlaları halinde çıkar.
Kireç önleme kartuşunu değiştirmem gerektiğini nasıl bileceğim?	Kireç önleme kartuşu, kullanım esnasında yavaş yavaş renk değiştiren parçacıklara sahiptir. Renkleri tamamen değiştiği zaman, kireç önleme kartuşu artık kullanılabilir durumda değildir ve değiştirmeniz gerekir. Kireç önleme kartuşunun değiştirilmesi gerektiği zaman, kırmızı KARTUŞ DEĞİŞTİRME ışığı yanıp sönmeye başlar ve sistem bip sesi verir.
Yeni kireç önleme kartuşlarını nereden alabilirim?	Yeni kireç önleme kartuşları satın almak için, <a href="http://www.philips.com/support">www.philips.com/support</a> adresini ziyaret edin.







[www.philips.com](http://www.philips.com)



100% recycled paper  
100% papier recyclé

4239.000.7788.1