

# Refrigerator

User manual

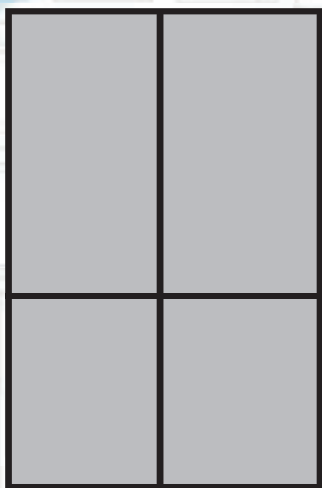

**GNO4031GS**

**EN/ES/PT/RO/DE/PL/FR/NL/IT**

**CE**



<b>i INFORMATION</b>	
	<p>The model information as stored in the product data base can be reached by entering following website and searching for your model identifier (*) found on energy label.</p> <p><a href="https://eprel.ec.europa.eu/">https://eprel.ec.europa.eu/</a></p>
<p>SUPPLIER'S NAME</p> <p><b>A</b></p>	<p>MODEL IDENTIFIER (*)</p> <p><b>A</b></p>

# User Instruction

## Combi Fridge Freezer No-Frost

Content	
1. Safety Information	Page 1~5
2. Overview	Page 6
3. Installation	Page 7~10
4. Daily Use	Page 11~17



In the interest of your safety and to ensure the correct use, before installing and first using the appliance, read this user manual carefully, including its hints and warnings. To avoid unnecessary mistakes and accidents, it is important to ensure that all people using the appliance are thoroughly familiar with its operation and safety features. Save these instructions and make sure that they remain with the appliance if it is moved or sold, so that everyone using it through its life will be properly informed on appliance use and safety.

For the safety of life and property keep the precautions of these user's instructions as the manufacturer is not responsible for damages caused by omission.

### **Children and vulnerable people safety**

- This appliance can be used by children aged from 8 years and above and persons with reduced physical, sensory or mental capabilities or lack of experience and knowledge if they have been given supervision or instruction concerning use of the appliance in a safe way and understand the hazards involved.
- Children aged from 3 to 8 years are allowed to load and unload this appliance.
- Children should be supervised to ensure that they do not play with the appliance.
- Cleaning and user maintenance shall not be made by children unless they are aged from 8 years and above and supervised.
- Keep all packaging well away from children. There is risk of suffocation.
- If you are discarding the appliance pull the plug out of the socket, cut the connection cable (as close to the appliance as you can) and remove the door to prevent playing children from suffering a electric shock or closing themselves in it.
- If this appliance featuring magnetic door seals is to replace an older appliance having a spring lock (latch) on the door or lid, be sure to make that spring lock unusable before you discard the old appliance. This will prevent it from becoming dangerous for a child.

### **General safety**

-  **WARNING!** Keep ventilation openings, in the appliance enclosure or in the built-in structure, clear of obstruction.
-  **WARNING!** Do not use mechanical devices or other means to accelerate the defrosting process, other than those recommended by the manufacturer.
-  **WARNING!** Do not damage the refrigerant circuit.

- ⚠ WARNING!** Do not use other electrical appliances (such as ice cream makers) inside of refrigerating appliances, unless they are approved for this purpose by the manufacture.
- ⚠ WARNING!** Do not touch the light bulb if it has been on for a long period of time because it could be very hot.<sup>1)</sup>
- ⚠ WARNING!** When positioning the appliance, ensure the supply cord is not trapped or damaged.
- ⚠ WARNING!** Do not locate multiple portable socket-outlets or portable power supplies at the rear of the appliance.
- Do not store explosive substances such as aerosol cans with a flammable propellant in this appliance.
  - The refrigerant isobutane (R-600a) is contained within the refrigerant circuit of the appliance, a natural gas with a high level of environmental compatibility, which is nevertheless flammable.
  - During transportation and installation of the appliance, be certain that none of the components of the refrigerant circuit become damaged.
    - avoid open flames and sources of ignition
    - thoroughly ventilate the room in which the appliance is situated
  - It is dangerous to alter the specifications or modify this product in any way. Any damage to the cord may cause a short circuit, fire and/or electric shock.
  - This appliance is intended to be used in household and similar applications such as
    - staff kitchen areas in shops, offices and other working environments;
    - farm houses and by clients in hotels, motels and other residential type environments;
    - bed and breakfast type environments;
    - catering and similar non-retail applications.
- ⚠ WARNING!** Any electrical components(plug, power cord, compressor and etc.) must be replaced by a certified service agent or qualified service personnel.
- ⚠ WARNING!** The light bulb supplied with this appliance is a “special use lamp bulb” usable only with the appliance supplied. This “special use lamp” is not usable for domestic lighting.<sup>1)</sup>

<sup>1)</sup> If there is a light in the compartment.



- Power cord must not be lengthened.
- Make sure that the power plug is not squashed or damaged by the back of the appliance. A squashed or damaged power plug may overheat and cause a fire.
- Make sure that the mains plug of the appliance is accessible.
- Do not pull the mains cable.
- If the power plug socket is loose, do not insert the power plug. There is a risk of electric shock or fire.
- You must not operate the appliance without the lamp.
- This appliance is heavy. Care should be taken when moving it.
- Do not remove nor touch items from the freezer compartment if you hands are damp/wet, as this could cause skin abrasions or frost/freezer burns.
- Avoid prolonged exposure of the appliance to direct sunlight.

## Daily use

- Do not put hot objects on the plastic parts in the appliance.
- Do not place food products directly against the rear wall.
- Frozen food must not be re-frozen once it has been thawed out.<sup>1)</sup>
- Store pre-packed frozen food in accordance with the frozen food manufacturer's instructions<sup>1)</sup>
- Manufacturer's storage recommendations should be strictly adhered to. Refer to relevant instructions.
- Do not place carbonated or fizzy drinks in the freezer compartment as it creates pressure on the container, which may cause it to explode, resulting in damage to the appliance.<sup>1)</sup>
- Ice lollies can cause frost burns if consumed straight from the appliance.<sup>1)</sup>

To avoid contamination of food, please respect the following instructions

- Opening the door for long periods can cause a significant increase of the temperature in the compartments of the appliance.
- Clean regularly surfaces that can come in contact with food and accessible drainage systems.
- Clean water tanks if they have not been used for 48h; flush the water system connected to a water supply if water has not been drawn for 5 days.
- Store raw meat and fish in suitable containers in the refrigerator, so that it is not in contact with other food.
- Two-star frozen-food compartments(if they are presented in the appliance) are suitable for storing pre-frozen food, storing or making ice-cream and making ice cubes.

1) If there is a freezer compartment.

2) If there is a fresh-food storage compartment.

- One-, two- and three -star compartments (if they are presented in the appliance) are not suitable for the freezing of fresh food.
- If the appliance is left empty for long periods, switch off, defrost, clean, dry and leave the door open to prevent mould developing within the appliance.

### **Care and cleaning**

- Before maintenance, switch off the appliance and disconnect the mains plug from the mains socket.
- Do not clean the appliance with metal objects.
- Do not use sharp objects to remove frost from the appliance. Use a plastic scraper.<sup>1)</sup>
- Regularly examine the drain in the refrigerator for defrosted water. If necessary, clean the drain. If the drain is blocked, water will collect in the bottom of the appliance.<sup>2)</sup>

### **Installation**

**Important!** For electrical connection carefully follow the instructions given in specific paragraphs.

- Unpack the appliance and check if there are damages on it. Do not connect the appliance if it is damaged. Report possible damages immediately to the place you bought it. In that case retain packing.
- It is advisable to wait at least four hours before connecting the appliance to allow the oil to flow back in the compressor.
- Adequate air circulation should be around the appliance, lacking this leads to overheating. To achieve sufficient ventilation follow the instructions relevant to installation.
- Wherever possible the spacers of the product should be against a wall to avoid touching or catching warm parts (compressor, condenser) to prevent possible burn.
- The appliance must not be located close to radiators or cookers.
- Make sure that the mains plug is accessible after the installation of the appliance.

### **Service**

- Any electrical work required to do the servicing of the appliance should be carried out by a qualified electrician or competent person.
- This product must be serviced by an authorized Service Center, and only genuine spare parts must be used.

### **Energy saving**



- Don't put hot food in the appliance;
- Don't pack food close together as this prevents air circulating;
- Make sure food don't touch the back of the compartment(s);

1) If there is a freezer compartment.

2) If there is a fresh-food storage compartment.

- If electricity goes off, don't open the door(s);
- Don't open the door(s) frequently;
- Don't keep the door(s) open for too long time;
- Don't set the thermostat on exceeding cold temperatures;
- All accessories, such as drawers, shelves balconies, should be kept there for lower energy consumption

### Environment Protection

 This appliance does not contain gasses which could damage the ozone layer, in either its refrigerant circuit or insulation materials. The appliance shall not be discarded together with the urban refuse and rubbish. The insulation foam contains flammable gases: the appliance shall be disposed according to the appliance regulations to obtain from your local authorities. Avoid damaging the cooling unit, especially the heat exchanger. The materials used on this appliance marked by the symbol  are recyclable.



The symbol on the product or on its packaging indicates that this product may not be treated as household waste. Instead it should be taken to the appropriate collection point for the recycling of electrical and electronic equipment. By ensuring this product is disposed of correctly, you will help prevent potential negative consequences for the environment and human health, which could otherwise be caused by inappropriate waste handling of this product. For more detailed information about recycling of this product, please contact your local council, your household waste disposal service or the shop where you purchased the product.

### Packaging materials

The materials with the symbol are recyclable. Dispose the packaging in a suitable collection containers to recycle it.

### Disposal of the appliance

1. Disconnect the mains plug from the mains socket.
2. Cut off the mains cable and discard it.



 **WARNING!** During using, service and disposal the appliance, please pay attention to symbol as left side, which is located on rear of appliance (rear panel or compressor).

It's risk of fire warning symbol. There are flammable materials in refrigerant pipes and compressor.

Please be far away fire source during using, service and disposal.

# Overview

---

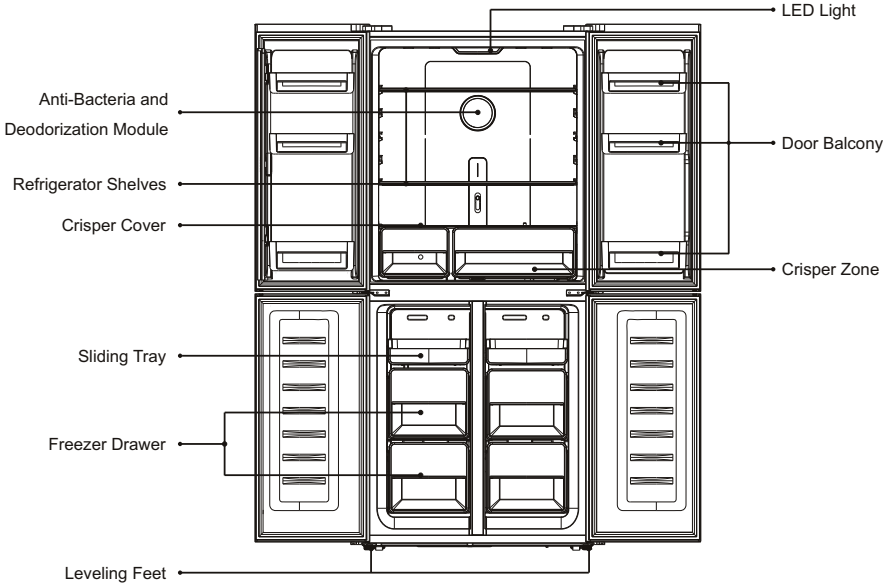

Note: Above picture is for reference only. Real appliance probably is different.

# Installation

## Space Requirement

- Select a location without direct exposure to sunlight;
- Select a location with enough space for the refrigerator doors to open easily;
- Select a location with level (or nearly level) flooring;
- Allow sufficient space to install the refrigerator on a flat surface;
- Allow clearance to the right, left, back and top when installing. This will help reduce power consumption and keep your energy bills lower.

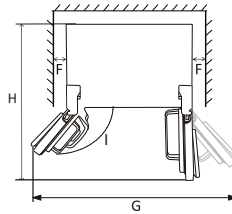
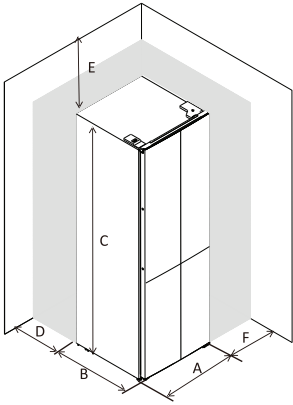

A	795
B	692
C	1800
D	min=50
E	min=50
F	min=50
G	1580
H	1490
I	135°

## Levelling and anchor the refrigerator

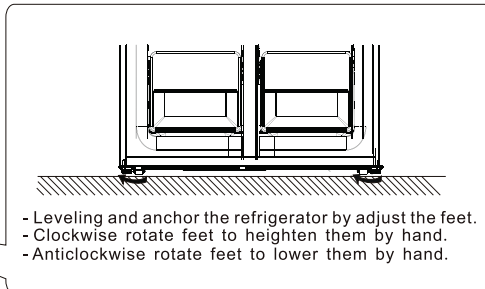
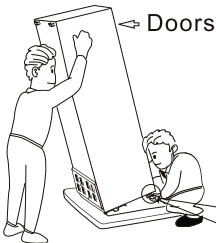

# Installation

---

## Level doors

After transportation or door balconies are loaded by food or beverage, upper two doors may not be aligned. There are 3 C type washers which are used to adjust doors. Please follow below process to level doors.



1. Before check alignment of doors, please make sure appliance stand levelly .
2. If top of upper two doors looks not in a line, please slightly lift lower door and insert a pieces of C type washer by a clip between bottom of door and middle hinge.

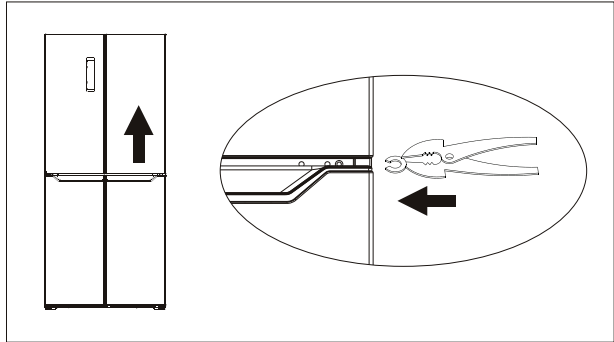

**⚠ WARNING!** Please be careful to avoid fingers are clipped by door. Please use tool.

**⚠ WARNING!** Please keep C type washers far away children to avoid them are swallowed by children. They are small parts.

# Installation

---

## Rubber blocks

There is one rubber block on each door. They function as spring to relieve impact when door closes .

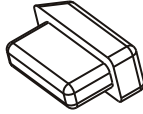

Please not pull the rubber blocks. If they absent from the doors, please take one from accessory bag and insert it to the hole of door.

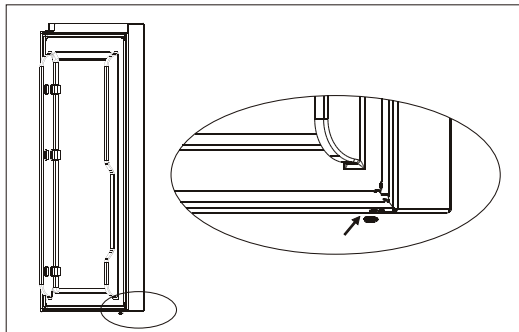
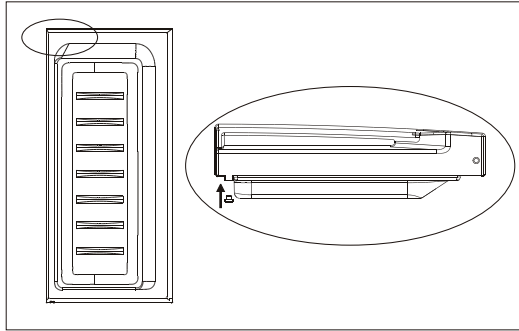

**⚠ WARNING!** Please keep rubber blocks far away children to avoid them are swallowed by children. They are small parts.

# Installation

---

## Positioning

Install this appliance at a location where the ambient temperature corresponds to the climate class indicated on the rating plate of the appliance:

for refrigerating appliances with climate class:

- extended temperate: this refrigerating appliance is intended to be used at ambient temperatures ranging from 10 °C to 32 °C; (SN)
- temperate: this refrigerating appliance is intended to be used at ambient temperatures ranging from 16 °C to 32 °C;(N)
- subtropical: this refrigerating appliance is intended to be used at ambient temperatures ranging from 16 °C to 38 °C;(ST)
- tropical: this refrigerating appliance is intended to be used at ambient temperatures ranging from 16 °C to 43

## Location

The appliance should be installed well away from sources of heat such as radiators, boilers, direct sunlight etc. Ensure that air can circulate freely around the back of the cabinet. To ensure best performance, if the appliance is positioned below an overhanging wall unit, the minimum distance between the top of the cabinet and the wall unit must be at least 100 mm. Ideally, however, the appliance should not be positioned below overhanging wall units. Accurate leveling is ensured by one or more adjustable feet at the base of the cabinet.

This refrigerating appliance is not intended to be used as a built-in appliance;

 **Warning!** It must be possible to disconnect the appliance from the mains power supply; the plug must therefore be easily accessible after installation.

## Electrical connection

Before plugging in, ensure that the voltage and frequency shown on the rating plate correspond to your domestic power supply. The appliance must be earthed. The power supply cable plug is provided with a contact for this purpose. If the domestic power supply socket is not earthed, connect the appliance to a separate earth in compliance with current regulations, consulting a qualified electrician.

The manufacturer declines all responsibility if the above safety precautions are not observed.

This appliance complies with the E.E.C. Directives.



# Daily Use

## Using the Control Panel

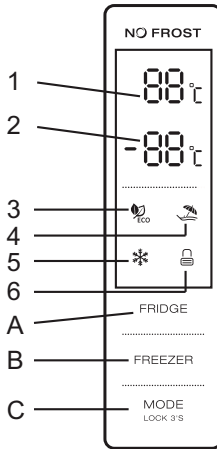

### 1.1 KEY OPERATION

- A. Temperature Control of Fridge Compartment
- B. Temperature Control of Freezer Compartment
- C. Mode/ Locking / Unlocking

### 1.2 LED DISPLAY

- 1. Temperature of Fridge Compartment
- 2. Temperature of Freezer Compartment
- 3. ECO Mode
- 4. Holiday Mode
- 5. Super Mode
- 6. Locking / Unlocking

### 2.0 OPERATING CONDITION

- a. The control panel is 100% lit up for 3 seconds, which operates exactly as per the setting (mode and temperature) before the poweroff. The system will be automatically locked 25 seconds after the last key operation. After locking, the light of the panel would be out 120 seconds after the last key operation.
- b. Both preset temperatures of fridge compartment and freezer compartment would be shown on the display.

### 2.1 DISPLAY

- 2.1.1 The panel will be lit up for 2 minutes once the door of fridge compartment or freezer compartment is opened. (one door signal is sensed at a time)

# Daily Use

---

2.1.2 The panel will be lit up by any key operation whereas the light would be out 2 minutes after the last operation.

2.1.3 Display during normal operation

Temperature Display of the Fridge Compartment: Indicating the temperature of the current setting.

Temperature Display of the Freezer Compartment: Indicating the temperature of the current setting.

## 3.0 ILLUSTRATION OF THE KEY

### 3.1 Temperature Control of the Fridge Compartment

a. Temperature Control of the Fridge Compartment:

This key is workable both in User Defined Mode as well as Super Mode. After entering the temperature control of the fridge compartment, this key flashes. By touching the key consecutively, the temperature would change in a circle of "2 C, 3 C, 4 C, 5 C, 6 C, 7 C, 8 C, OFF", after which 5-second flashing means the selection of temperature is settled.

b. Shutoff of the Fridge Compartment:

Press the key of "Temperature Control of Fridge Compartment", choose "OFF", a 5-second flashing means the selection of temperature is made, namely the fridge compartment would stop refrigeration.

### 3.2 Temperature Control of the Freezer Compartment

Temperature Control of the Freezer Compartment: This key is workable both in User Defined Mode as well as Holiday Mode. After entering the temperature control of the freezer compartment, the key flashes. By touching the key consecutively, the temperature would change in a circle from -14 C to -22 C, after which a 5-second flashing means the selection of temperature is settled.

### 3.3 Mode/ Locking / Unlocking

a. By touching this key consecutively, the operation mode of the refrigerator will change in a circle of "ECO Mode-Holiday Mode-Super Mode-User Defined Mode. a 5-second flashing means the selection of temperature is settled.

b. Long Press to Enter / Exit Locking Mode

· Unlocking: Press for 3 seconds in the mode of locking, all the keys would be unlocked after the a beep.

· Locking: Press for 3 seconds in the mode of unlocking, all the keys would be locked after the a beep.

### 3.4 Press Button

Short beep after per press button

All buttons will only valid under unlock mode.

### 3.5 Lock Function

No operation in 25 sec will lock the display automatically.

# Daily Use

---

## 4.0 ECO mode

Press mode to choose ECO mode, ECO icon keeps bright after 5 sec flashing. 5°in fridge compartment and -18°in freezer compartment under eco mode, "Freezer"&"Fridge" button in vain while eco icon will flash three times in alarm.  
Exit eco mode  
Press mode again to exit eco mode after 5 sec, entering the selected mode.

## 4.1 Holiday Mode

Press mode to choose Holiday Mode, the icon keeps bright after 5 sec flashing, entering holiday mode.  
Temperature fix 17°in fridge compartment, "fridge" button in vain, while holiday icon will flash three times in alarm.  
Exit holiday mode: choose mode, exit holiday mode after 5 sec, entering the selected mode.

## 4.2 Super Freezing mode

Choose mode, icon keeps bright after 5 sec flashing, entering freezing mode.  
Freezing mode:  
Temperature nonadjustable in freezing compartment, "freezer" button in vain, while freezing icon will flash three times in alarm.  
Exit freezing mode: meeting below conditions.  
-manually exit freezing mode  
-freezing period more than 50 hours

Mode remains the same before entering super freezing mode.

# Daily Use

---

## First use

### Cleaning the interior

Before using the appliance for the first time, wash the interior and all internal accessories with lukewarm water and some neutral soap so as to remove the typical smell of a brand new product, then dry thoroughly.

**Important!** Do not use detergents or abrasive powders, as these will damage the finish.

## Daily use

<b>Food</b>	<b>Location</b>
Eggs	Door rack
Dairy products (butter, cheese)	If available, biofresh or chiller compartment Lowest shelves
Fruits, vegetables and salad	Fruit and vegetable box, crisper or EverFresh+ compartment (if available)
Fresh meat, poultry, fresh fish, sausages, cooked foods	If available, biofresh or chiller compartment Lowest shelf
Ready to eat foods, packaged products, canned foods, pickled products	Upper shelves or door rack
Drinks, bottles, condiments, snacks	Door rack
Leftovers	Middle shelves

# Daily Use

---

## **EN Guidance for storing fresh food:**

### **Storing into the fresh food compartment:**

- Keep your fridge at recommended temperature level as 4°C.
- Food to be stored should be properly sealed to avoid odour or taste alterations.
- Do not store excessive quantities of food inside your refrigerator. Leave spaces between foods to allow cold air flowing around them to achieve a better and more homogeneous cooling.
- To allow shorter door openings, foods eaten daily should be stored at the front of the shelf.
- Leave a gap between foods and the inner walls, allowing air to flow. If you store foods against the rear wall foods could freeze against rear wall.
- Hot, cooked food must be cooled down at room temperature before storing in the appliance. Then, warm food can be stored in the lower shelves of your fridge. Please do not put warm food nearby highly perishable foods.
- Thaw your frozen food in the fresh food compartment. This way, you can use the frozen food to cool down the fresh food compartment and save energy.
- If unripe tropical fruits (mango, melons, papaya, banana, pineapple) are stored in refrigerator, ageing process can be accelerated and it is not advisable since it causes shorter storage times. However, the ripening of strongly green fruits (apple, pear) can be promoted for a certain period in fridge compartment.
- Onions, garlic, ginger and other root vegetables should be stored at dark and cool room conditions, not in the fridge.
- When a spoiled food inside refrigerator is realized, it should be disposed. When rotten food is noticed, please clean inner liner or accessories which were in contact to prevent contamination.
- Large pots of food, such as soups or stews can be divided into shallow containers to quickly cool in the refrigerator. Large pieces of cooked meat and whole poultry should be divided into smaller pieces for the same purpose.

- Do not store unpacked foods nearby eggs.
- Keep fruits and vegetables separate and store like with like: apples with apples, carrots with carrots. Fruits and vegetables give off different gases that can cause others to deteriorate.
- Take leafy greens out of plastic bags, wrap them in a paper towel or tea towel before stored in refrigerator. Do not forget to dry them if they are rinsed or wet before storing.
- Store fruits and vegetables susceptible to drying out in perforated or unsealed plastic bags to maintain a moist environment yet still allow air to circulate.
- Different foods should be placed in different areas according to their properties:

“Please check appropriate Climate Class of your appliance rated on the rating plate. One of below information is valid for your appliance according to rated Climate Class.”

- SN: Extended Temperate: This refrigerating appliance is intended to be used at ambient temperatures ranging from 10°C to 32°C
- N: Temperate: This refrigerating appliance is intended to be used at ambient temperatures ranging from 16°C to 32°C
- ST: Subtropical: This refrigerating appliance is intended to be used at ambient temperatures ranging from 16°C to 38°C
- T: Tropical: This refrigerating appliance is intended to be used at ambient temperatures ranging from 16°C to 43°C

## Daily Use

---

### **EN Storing into the freezer compartment:**

- It is recommended to keep freezer setting at -20°C except extreme ambient conditions.
  - 4-6 hours before freezing switch on the Fast Freeze function to provide faster freezing.
  - Hot food must be cooled to room temperature before storing in the freezer compartment.
  - Food cut into small portions will freeze faster and be easier to defrost and cook.
  - It is better to pack food before putting it into the freezer.
  - In order to avoid expiry of storage periods, please note the freezing date, time limit and name of the food on the packaging according to the storage periods of different foods.
  - Do not exceed the food storage times recommended by the food manufacturers. Only take the required amount of food out of the freezer.
  - Consume defrosted food quickly. Defrosted food cannot be re-frozen unless it is cooked. It is not safe to consume uncooked re-frozen fresh food.
  - When freezing fresh food, avoid bringing it in contact with already frozen food. It may cause thawing of already frozen pieces.
- With the exception of extreme conditions in ambient, if temperature is set to recommended values as +4°C/-20°C, overall freshness will be prolonged within fresh food and freezer compartments. If temperature of fresh food compartment is set to cooler, fresh fruits and vegetables may be partially frozen or exposed to cold injury, while warmer temperature level may cause faster spoilage of highly perishable foods (dairy products, meat products).

### **When storing commercially frozen foods, please follow these guidelines:**

Always follow manufacturers' guidelines for the length of time you should store the food for. Do not exceed these guidelines!

- Try to keep the length of time between purchase and storage as short as possible to preserve food quality.
- Buy frozen foods, which have been stored at a temperature of -18 °C or below.
- Avoid buying food which has ice or frost on the packaging – This indicates that the products might have been partially defrosted and refrozen at some point – temperature rises affect the quality of food.
- We recommend a temperature setting of 4°C for fresh food compartment and -20°C for freezer compartment to achieve better food preservation.

# Daily Use

## Temperature setting recommendation

Temperature Setting Recommendation		
Environment Temperature	Temperature Setting	
Summer ( Above 38°C )		Fridge set on 4°C
		Freezer set on -18°C
Normal		Fridge set on 4°C
		Freezer set on -18°C
Winter ( Below 16°C )		Fridge set on 4°C
		Freezer set on -18°C

- Information above give users recommendation of temperature setting.

## Impact on Food Storage

- Under Recommended setting, the best storage time of fridge is no more than 3 days.
- Under Recommended setting, the best storage time of freezer is no more than 1 month.
- The best storage time may reduce under other settings.

# Daily Use

---

## Fresh Zone Temperature Control

- Temperature of the fresh zone can be adjusted according to the type of storage food.
- Push the knob upward from the bottom, temperature in the fresh zone will be gradually decreased.
- When the knob is placed at the "CRISPER" position, the fresh zone can be functioned as a crisper zone and maintain the appropriate temperature and humidity for fruits and vegetable.
- When the knob is placed at the "CHILLER" position, it is suitable for short-term storage of fish or other fresh food. The food will keep fresh but not frozen which makes it the best choice for storing fresh food.
- Tips: When you choose "CHILLER" function, it is recommended to set the refrigerator temperature below 4°C . and preserved lead-time no more than 3 days , in order to keep the best freshness.



## Humidity Adjustment for Crisper Zone

- When the knob is placed at the "HIGH" position, the crisper humidity is high, which is suitable for vegetable.
- When the key is placed at the "LOW" position, humidity in the crisper is lower with is suitable for fruits.



## Freezing fresh food

- The freezer compartment is suitable for freezing fresh food and storing frozen and deep-frozen food for a long time.
- Place the fresh food to be frozen in the bottom compartment.
- The maximum amount of food that can be frozen in 24 hours is specified on the rating plate.
- The freezing process lasts 24 hours: during this period do not add other food to be frozen.

## Storing frozen food

When first starting-up or after a period out of use. Before putting the product in the compartment let the appliance run at least 2 hours on the higher settings.

**Important!** In the event of accidental defrosting, for example the power has been off for longer than the value shown in the technical characteristics chart under "rising time", the defrosted food must be consumed quickly or cooked immediately and then re-frozen (after cooked).

## Thawing

Deep-frozen or frozen food, prior to be used, can be thawed in the freezer compartment or at room temperature, depending on the time available for this operation.

Small pieces may even be cooked still frozen, directly from the freezer. In this case, cooking will take longer.



# Daily Use

---

## Accessories

### Movable shelves

The walls of the refrigerator are equipped with a series of runners so that the shelves can be positioned as desired.

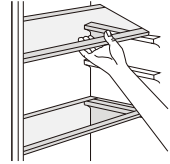

### Positioning the door balconies

To permit storage of food packages of various sizes, the door balconies can be placed at different heights. To make these adjustments proceed as follows: gradually pull the balcony in the direction of the arrows until it comes free, then reposition as required.



## Helpful hints and tips

### Hints for freezing

To help you make the most of the freezing process, here are some important hints:

- the maximum quantity of food which can be frozen in 24 hrs. is shown on the rating plate;
- the freezing process takes 24 hours. No further food to be frozen should be added during this period;
- only freeze top quality, fresh and thoroughly cleaned, foodstuffs;
- prepare food in small portions to enable it to be rapidly and completely frozen and to make it possible subsequently to thaw only the quantity required;
- wrap up the food in aluminium foil or polythene and make sure that the packages are airtight;
- do not allow fresh, unfrozen food to touch food which is already frozen, thus avoiding a rise in temperature of the latter;
- lean foods store better and longer than fatty ones; salt reduces the storage life of food;
- water ices, if consumed immediately after removal from the freezer compartment, can possibly cause the skin to be freeze burnt;
- it is advisable to show the freezing in date on each individual pack to enable you removal from the freezer compartment, can possibly cause the skin to be freeze burnt;
- it is advisable to show the freezing in date on each individual pack to enable you to keep tab of the storage time.

### Hints for storage of frozen food

To obtain the best performance from this appliance, you should: make sure that the commercially frozen foodstuffs were adequately stored by the retailer; be sure that frozen foodstuffs are transferred from the food store to the freezer in the shortest possible time;

not open the door frequently or leave it open longer than absolutely necessary.

Once defrosted, food deteriorates rapidly and cannot be refrozen.

Do not exceed the storage period indicated by the food manufacture.

### Hints for fresh food refrigeration

To obtain the best performance:

- Do not store warm food or evaporating liquids in the refrigerator
- Do cover or wrap the food, particularly if it has a strong flavour

### Hints for refrigeration

Useful hints:

- Make (all types): wrap in polythene bags and place on the glass shelves above the vegetable drawer.
- For safety, store in this way only one or two days at the most.
- Cooked foods, cold dishes, etc...: these should be covered and may be placed on any shelf.
- Fruit and vegetables: these should be thoroughly cleaned and placed in the special drawer(s) provided.
- butter and cheese: these should be placed in special airtight containers or wrapped in aluminum foil or polythene bags to exclude as much air as possible.
- Milk bottle: these should have a cap and should be stored in the balconies on the door.
- Bananas, potatoes, onions and garlic, if not packed, must not be kept in the fridge.

# Daily Use

---

## Cleaning

For hygienic reasons the appliance interior, including interior accessories, should be cleaned regularly.



**Caution!** The appliance may not be connected to the mains during cleaning. Danger of electrical shock! Before cleaning switch the appliance off and remove the plug from the mains, or switch off or turn out the circuit breaker or fuse. Never clean the appliance with a steam cleaner. Moisture could accumulate in electrical components, danger of electrical shock! Hot vapors can lead to the damage of plastic parts. The appliance must be dry before it is placed back into service.

**Important!** Ethereal oils and organic solvents can damage plastic parts, e.g. lemon juice or the juice from orange peel, butyric acid, cleanser that contain acetic acid.

- Do not allow such substances to come into contact the appliance parts.
- Do not use any abrasive cleaners
- Remove the food from the freezer. Store them in a cool place, well covered.
- Switch the appliance off and remove the plug from the mains, or switch off or turn out the circuit breaker of fuse.
- Clean the appliance and the interior accessories with a cloth and lukewarm water. After cleaning wipe with fresh water and rub dry.
- After everything is dry place appliance back into service.

# Daily Use

## Troubleshooting



**Caution!** Before troubleshooting, disconnect the power supply. Only a qualified electrician or competent person must do the troubleshooting that is not in this manual.

**Important!** There are some sounds during normal use (compressor, refrigerant circulation).

Problem	Possible cause	Solution
Appliance does not work	Mains plug is not plugged in or is loose	Insert mains plug.
	Fuse has blown or is defective	Check fuse, replace if necessary.
	Socket is defective	Mains malfunctions are to be corrected by an electrician.
Appliance freezes or cools too much	Temperature is set too cold or the appliance runs at <b>SUPER</b> modes.	Turn the temperature regulation to a warmer setting temporarily.
The food is not frozen enough.	Temperature is not properly adjusted.	Please look in the initial Temperature Setting section.
	Door was open for an extended period.	Open the door only as long as necessary.
	A large quantity of warm food was placed in the appliance within the last 24 hours.	Turn the temperature regulation to a colder setting temporarily.
	The appliance is near a heat source.	Please look in the installation location section.
Heavy build up of frost on the door seal.	Door seal is not air tight.	Carefully warm the leaking sections of the door seal with a hair dryer (on a cool setting). At the same time shape the warmed door seal by hand such that it sits correctly.
Unusual noises	Appliance is not level.	Re-adjust the feet.
	The appliance is touching the wall or other objects.	Move the appliance slightly.
	A component, e.g. a pipe, on the rear of the appliance is touching another part of the appliance or the wall.	If necessary, carefully bend the component out of the way.
Water on the floor	Water drain hole is blocked.	See the Cleaning and Care section.

If the malfunction shows again, contact the Service Center. These data are necessary to help you quickly and correctly. Write the necessary data here, refer to the rating plate.

# Daily Use

---

## EN

### DISCLAIMER / WARNING

Some (simple) failures can be adequately handled by the end-user without any safety issue or unsafe use arising, provided that they are carried out within the limits and in accordance with the following instructions (see the "Self-Repair" section).

Therefore, unless otherwise authorized in the "Self-Repair" section below, repairs shall be addressed to registered professional repairers in order to avoid safety issues. A registered professional repairer is a professional repairer that has been granted access to the instructions and spare parts list of this product by the manufacturer according to the methods described in legislative acts pursuant to Directive 2009/125/EC.

**However, only the service agent (i.e. authorized professional repairers) that you can reach through the phone number given in the user manual/warranty card or through your authorized dealer may provide service under the guarantee terms. Therefore, please be advised that repairs by professional repairers (who are not authorized by Beko) shall void the guarantee.**

### Self-Repair

Self-repair can be done by the end-user with regard to the following spare parts: door handles, door hinges, trays, baskets and door gaskets (an updated list is also available in support.beko.com as of 1st March 2021).

Moreover, to ensure product safety and to prevent risk of serious injury, the mentioned self-repair shall be done following the instructions in the user manual for self-repair or which are available in support.beko.com. For your safety, unplug the product before attempting any self-repair.

Repair and repair attempts by end-users for parts not included in such list and/or not following the instructions in the user manuals for self-repair or which are available in support.beko.com, might give rise to safety issues not attributable to Beko, and will void the warranty of the product.

Therefore, it is highly recommended that end-users refrain from the attempt to carry out repairs falling outside the mentioned list of spare parts, contacting in such cases authorized professional repairers or registered professional repairers. On the contrary, such attempts by end-users may cause safety issues and damage the product and subsequently cause fire, flood, electrocution and serious personal injury to occur.

By way of example, but not limited to, the following repairs must be addressed to authorized professional repairers or registered professional repairers: compressor, cooling circuit, main board, inverter board, display board, etc.

The manufacturer/seller cannot be held liable in any case where end-users do not comply with the above.

The spare part availability of the refrigerator that you purchased is 10 years.

During this period, original spare parts will be available to operate the refrigerator properly. The minimum duration of guarantee of the refrigerator that you purchased is 24 months.

# Frigorífico

Manual del usuario

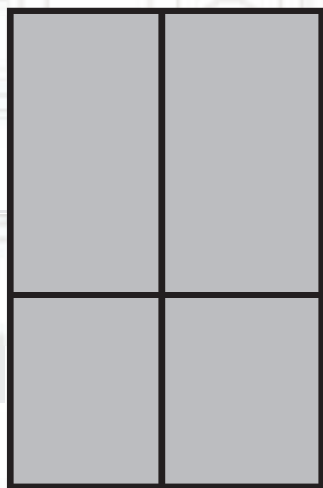

**GNO4031GS**

**ES**

**beko**

## INFORMACIÓN



SUPPLIER'S NAME

MODEL IDENTIFIER

A

A

La información del modelo, tal como está almacenada en la base de datos de productos, puede ser consultada en la página web siguiente introduciendo el identificador del modelo (\*) que se encuentra en la etiqueta de clasificación energética.

<https://eprel.ec.europa.eu/>

# Instrucciones de USO

## Frigorífico combi congelador No-Frost

Contenido	
1. Información de seguridad	Páginas 1~5
2. Visión de conjunto	Página 6
3. Instalación	Páginas 7~10
4. Uso diario	Páginas 11~17



En interés de su seguridad y para asegurar un uso correcto, antes de instalar y utilizar por primera vez el aparato, lea atentamente este manual de usuario, incluyendo sus consejos y advertencias. Para evitar errores y accidentes innecesarios, es importante asegurarse de que todas las personas que utilicen el aparato estén plenamente familiarizadas con su funcionamiento y sus características de seguridad. Guarde estas instrucciones y asegúrese de que permanezcan con el aparato si se traslada o se vende, para que todas las personas que lo utilicen a lo largo de su vida útil estén debidamente informadas sobre el uso y seguridad.

Para salvaguardar la vida y la propiedad siga las indicaciones de estas instrucciones, ya que el fabricante no es responsable de los daños causados por no seguir dichas instrucciones.

## Seguridad de los niños y las personas vulnerables

- Este aparato puede ser utilizado por niños a partir de 8 años y por personas con capacidades físicas, sensoriales o mentales reducidas o con falta de experiencia y conocimientos, siempre que se les haya supervisado o instruido sobre el uso del aparato de manera segura y que comprendan los peligros que conlleva.
- Debe vigilarse a los niños a fin de asegurarse que no jueguen con el aparato.
- La tareas de limpieza y el mantenimiento no serán realizadas por niños a menos que tengan más de 8 años y sean supervisados.
- Mantenga todos los embalajes fuera del alcance de los niños. Existe riesgo de asfixia.
- Si desecha el aparato, saque el enchufe de la toma, corte el cable de conexión (lo más cerca posible del aparato) y quite la puerta para evitar que los niños sufran una descarga eléctrica o queden atrapados en él.
- Si este aparato con puertas magnéticas se utiliza para sustituir un aparato más antiguo que tenga una cerradura de resorte (pestillo) en la puerta o la tapa, asegúrese de hacer inutilizable ese resorte antes de desechar el aparato antiguo. Esto evitará que se convierta en algo peligroso para los niños.

## Seguridad general

-  **¡ADVERTENCIA!** Mantenga libres de obstrucciones las aberturas de ventilación, tanto las que están en el cierre de la unidad como las que están en la estructura incorporada.
-  **¡ADVERTENCIA!** No utilice ningún dispositivo mecánico, ni ningún otro aparato, para acelerar el proceso de descongelación, salvo los recomendados por el fabricante.
-  **¡ADVERTENCIA!** No dañe el circuito refrigerante.





## Información sobre seguridad



**¡ADVERTENCIA!** No utilice otros aparatos eléctricos (como máquinas de hacer helados) dentro de los aparatos de refrigeración, a menos que estén aprobados para este fin por el fabricante.



**¡ADVERTENCIA!** No toque la bombilla si ha estado encendida durante mucho tiempo porque podría estar muy caliente.<sup>1)</sup>

- No almacene sustancias explosivas como latas de aerosol junto a propulsor inflamable en este aparato.
- El refrigerante isobutano (R600a) está contenido en el circuito de refrigerante del aparato, este es un gas natural con un alto nivel de compatibilidad medioambiental, que sin embargo es inflamable.
- Durante el transporte y la instalación del aparato, asegúrese de que ninguno de los componentes del circuito de refrigerante se dañe.
  - Evite las llamas vivas y las fuentes de ignición
  - Ventile a fondo la habitación en la que se encuentra el aparato
- Es peligroso alterar las especificaciones o modificar este producto de cualquier manera. Cualquier daño en el cable puede causar un cortocircuito, fuego y/o una descarga eléctrica.
- Este aparato está destinado a ser utilizado en usos domésticos y similares como
  - las áreas de cocina del personal en tiendas, oficinas y otros ambientes de trabajo;
  - granjas y cocinas para clientes de hoteles, moteles y entornos residenciales similares;
  - áreas en locales del tipo bed and breakfast;
  - catering y aplicaciones no comerciales similares.



**¡ADVERTENCIA!** Cualquier componente eléctrico (enchufe, cable de alimentación, compresor, etc.) debe ser reemplazado por un agente del servicio técnico autorizado o personal del servicio técnico cualificado.



**¡ADVERTENCIA!** La bombilla suministrada con este aparato es una "bombilla de uso especial" que sólo se puede utilizar con el aparato suministrado. Esta "bombilla de uso especial" no es utilizable para la iluminación doméstica.<sup>1)</sup>

<sup>1)</sup> Si hay una luz en el compartimento.



- El cable de alimentación no debe ser alargado.
- Asegúrese de que el enchufe no esté aplastado o dañado por la parte trasera del aparato. Un enchufe aplastado o dañado puede sobrecalentarse y causar un incendio.
- Asegúrese de que el enchufe de la red del aparato sea accesible.
- No tire del cable de alimentación.
- Si la toma de corriente está suelta, no introduzca el enchufe. Existe riesgo de una descarga eléctrica o de incendio.
- No debe usar el aparato sin la lámpara.
- El aparato es pesado. Tenga cuidado al moverlo.
- No saque ni toque los objetos del congelador si sus manos están mojadas/húmedas, ya que esto podría causar abrasiones en la piel o quemaduras por congelación.
- Evite la exposición prolongada del aparato a la luz solar directa.

### Uso diario

- No ponga objetos calientes en las partes plásticas del aparato.
- No coloque productos alimenticios directamente contra la pared trasera.
- Los alimentos congelados no deben volver a congelarse una vez descongelados.<sup>1)</sup>
- Almacene los alimentos congelados y preenvasados de acuerdo con las instrucciones del fabricante de alimentos congelados.
- Las recomendaciones de almacenamiento del fabricante deben cumplirse estrictamente. Consulte las instrucciones correspondientes.
- No coloque bebidas gaseosas o con gas en el compartimento del congelador, ya que ello creará una presión en el envase de la bebida, lo que puede hacer que éste explote, con el consiguiente daño al aparato.<sup>1)</sup>
- Las polos (helados) pueden causar quemaduras por congelación si se consumen directamente del aparato.<sup>1)</sup>

### LIMPIEZA Y CUIDADOS

- Antes de comenzar con el mantenimiento, apague el aparato y desconecte el enchufe de la toma de corriente.
- No limpie el aparato con objetos metálicos.
- No utilice objetos punzantes para eliminar la escarcha del aparato. Use un raspador de plástico.<sup>1)</sup>
- Examine regularmente el drenaje del refrigerador para ver si hay agua descongelada. Si es necesario, limpie la zona de drenaje. Si el drenaje está bloqueado, el agua se acumulará en la parte inferior del aparato.<sup>2)</sup>

1) Si hay un compartimento congelador.

2) Si hay un compartimento de almacenamiento de alimentos frescos.



### Instalación

**¡Importante!** Para realizar la conexión eléctrica siga cuidadosamente las instrucciones dadas en las secciones correspondientes.

- Desembale el aparato y compruebe si está dañado. No conecte el aparato si está dañado. Comunique los posibles daños inmediatamente al establecimiento donde lo compró. En ese caso, conserve el embalaje.
- Es aconsejable esperar al menos cuatro horas antes de conectar el aparato para permitir que el aceite vuelva a fluir en el compresor.
- Debe haber una adecuada circulación de aire alrededor del aparato, ya que de lo contrario se puede producir sobrecalentamiento. Para lograr una ventilación suficiente, siga las instrucciones pertinentes durante la instalación.
- Siempre que sea posible, los separadores del producto deben estar contra una pared para evitar tocar o atrapar las partes calientes (compresor, condensador) para así evitar posibles quemaduras.
- El aparato no debe estar situado cerca de radiadores o fogones.
- Asegúrese de que el enchufe de alimentación sea accesible después de la instalación del aparato.

### Servicio

- Cualquier trabajo eléctrico necesario para realizar el mantenimiento del aparato debe ser realizado por un electricista cualificado o una persona competente.
- Este producto debe ser reparado por un centro de servicio técnico autorizado y sólo se deben utilizar piezas de repuesto originales.

### Ahorro de energía

- No ponga comida caliente en el aparato;
- No envase los alimentos muy juntos ya que esto impide que el aire circule;
- Asegúrese de que la comida no toque la parte de atrás de los compartimentos;
- Si hay un corte de electricidad, no abra la(s) puerta(s);
- No abra la(s) puerta(s) con frecuencia;
- No mantenga la(s) puerta(s) abierta(s) por mucho tiempo;
- No ponga el termostato en exceso a temperaturas muy frías;
- Todos los accesorios, como cajones, estanterías para balcones, deben mantenerse allí para un menor consumo de energía.



### Protección del medio ambiente



Este aparato no contiene gases que puedan dañar la capa de ozono, ni en su circuito de refrigerante ni en los materiales de aislamiento. El aparato no será desechado junto con la basura doméstica. La espuma aislante contiene gases inflamables: el aparato debe ser desechado de acuerdo con las normas de desecho que se pueden obtener de las autoridades locales. Evite dañar la unidad de refrigeración, especialmente el intercambiador de calor. Los materiales utilizados en este aparato marcados con el símbolo ♻ son reciclables.



Este símbolo en el producto o en su embalaje indica que este producto no puede ser tratado como basura doméstica. En cambio, debe ser llevado al punto de recogida adecuado para el reciclaje de equipos eléctricos y electrónicos. Al asegurarse de desechar correctamente este aparato, ayudará a evitar las posibles consecuencias negativas para el medio ambiente y la salud humana, que de otro modo podrían ser causadas por la manipulación inadecuada de los residuos de este aparato. Para obtener información más detallada sobre el reciclaje de este producto, póngase en contacto con el ayuntamiento, con el servicio de recogida de basuras domésticas o con la tienda donde compró el producto.

### Materiales de embalaje

Los materiales con el símbolo son reciclables. Deseche el embalaje en un contenedor adecuado para reciclarlo.

### Eliminación del aparato

1. Desconecte el enchufe de la toma de corriente.
2. Corte el cable de la red eléctrica y deséchelo.

## Visión de conjunto

---

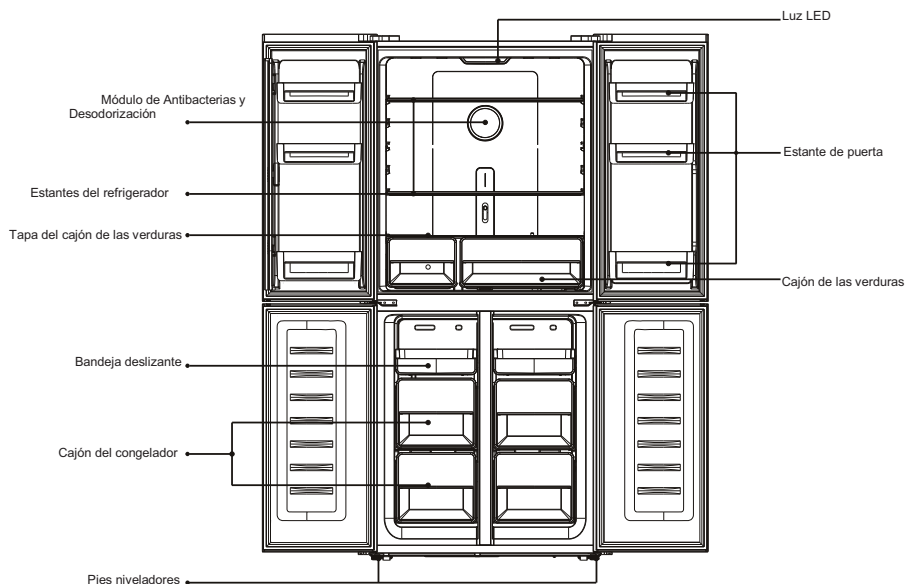

Nota: La imagen de arriba es sólo de referencia. El aparato probablemente es diferente en la realidad.

# Instalación

## Requisitos de espacio

- Seleccione un lugar sin exposición directa a la luz del sol;
- Seleccione un lugar con suficiente espacio para que las puertas del refrigerador se abran fácilmente;
- Seleccione un lugar con suelo nivelado (o casi nivelado);
- Deje suficiente espacio para colocar el frigorífico en una superficie plana;
- Deje espacio libre a la derecha, izquierda, atrás y arriba cuando lo instale. Esto ayudará a reducir el consumo de energía y a ahorrar en sus facturas.

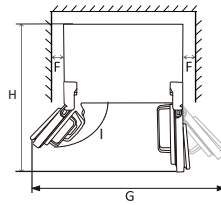
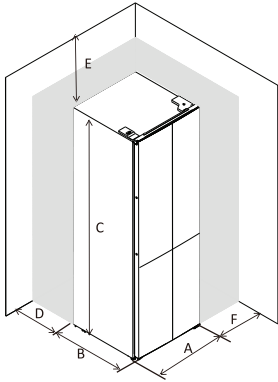

A	795
B	692
C	1800
D	min=50
E	min=50
F	min=50
G	1580
H	1490
I	135°

## Nivelar y fijar el refrigerador

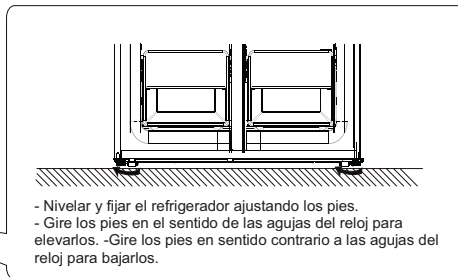
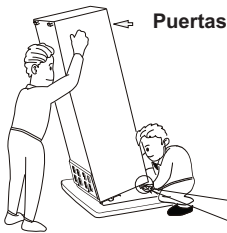

- Nivelar y fijar el refrigerador ajustando los pies.
- Gire los pies en el sentido de las agujas del reloj para elevarlos. -Gire los pies en sentido contrario a las agujas del reloj para bajarlos.

# Instalación

---

## Puertas a niveles

Después de que los estantes de las puertas se carguen con comida o bebida, las dos puertas superiores pueden no quedar alineadas. Hay 3 arandelas tipo C que se usan para ajustar las puertas. Por favor, siga los siguientes pasos para nivelar las puertas.



1. Antes de comprobar la alineación de las puertas, por favor, asegúrese de que el aparato está nivelado.
2. Si la parte superior de las dos puertas superiores no se ven alineadas, por favor, levante ligeramente la puerta inferior e inserte una arandela tipo C entre la parte inferior de la puerta y la bisagra del medio.

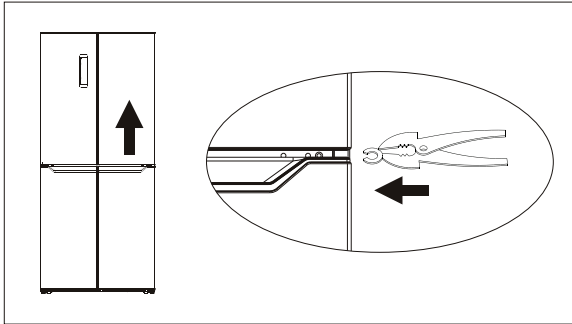

**¡ADVERTENCIA!** Por favor, tenga cuidado y evite que sus dedos queden pillados por la puerta. Por favor, use herramientas.

**¡ADVERTENCIA!** Por favor, mantenga las arandelas de tipo C fuera del alcance de los niños para evitar que estos las ingieran. Estas son piezas pequeñas.

## Instalación

### Topes de goma

Hay un tope de goma en cada puerta. Funcionan como un resorte y reducen el impacto cuando la puerta se cierra.



Por favor, no tire de los topes de goma. Si no están en las puertas, por favor tome uno de la bolsa de accesorios e introdúzcalo en el hueco de la puerta.

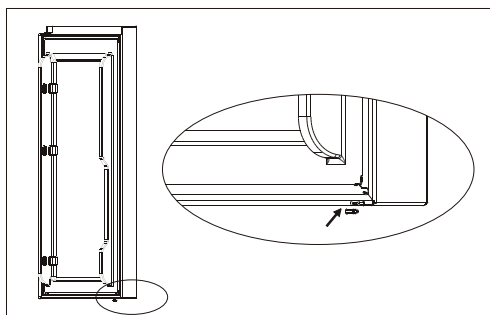
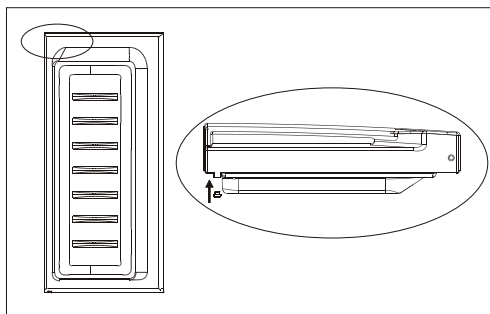

**⚠ ¡ADVERTENCIA!** Por favor, mantenga los topes de goma lejos del alcance de los niños para evitar que estos se los traguen. Estas son piezas pequeñas.



# Instalación

---

## Posicionamiento

Coloque este aparato en un lugar donde la temperatura ambiente sea compatible con la clase climática especificada en la placa de características del aparato: Para los aparatos de refrigeración con clase climática:

- Templado ampliado: este aparato de refrigeración está destinado a ser utilizado a temperaturas ambiente que oscilan entre 10 °C y 32 °C; (SN)
- Templado: este aparato de refrigeración está destinado a ser utilizado a temperaturas ambiente que oscilan entre 16 °C y 32 °C;(N)
- Subtropical: este aparato de refrigeración está destinado a ser utilizado a temperaturas ambiente que oscilan entre 16 °C y 38 °C;(ST)
- Tropical: este aparato de refrigeración está destinado a ser utilizado a temperaturas ambiente que oscilan entre 16 °C y 43 °C;(T)

## Ubicación

El aparato debe instalarse bien lejos de fuentes de calor como radiadores, calderas, luz solar directa, etc. Asegúrese de que el aire pueda circular libremente por la parte posterior del aparato. Para garantizar un mejor rendimiento, si el aparato se coloca debajo de un mueble saliente, la distancia mínima entre la parte superior del aparato y el mueble saliente debe ser de al menos 100 mm. Sin embargo, lo ideal es que el aparato no se coloque debajo de muebles salientes. La nivelación exacta se asegura con uno o más pies ajustables en la base del aparato.

Este aparato de refrigeración no está destinado a ser utilizado como aparato empotrado;



**¡Advertencia!** Debe ser posible desconectar el aparato de la red eléctrica; Por lo tanto, el enchufe debe ser fácilmente accesible después de la instalación.

## Conexión eléctrica

Antes de conectarlo, asegúrese de que el voltaje y la frecuencia que aparecen en la placa de características corresponden a su fuente de alimentación doméstica. El aparato debe ser conectado a un enchufe con conexión a tierra. El enchufe del cable de alimentación está provisto de un contacto para este fin. Si la toma de corriente doméstica no está conectada a tierra, conecte el aparato a una toma de tierra independiente de acuerdo con la normativa vigente, consultando a un electricista cualificado. El fabricante queda eximido de toda responsabilidad si no se respetan las precauciones de seguridad mencionadas. Este aparato cumple con las directivas de la C.E.E.

# Uso diario

## Panel de control

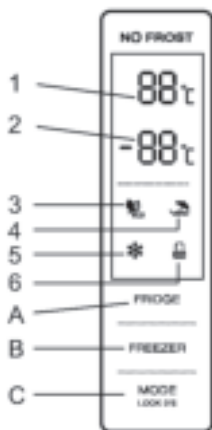

### 1.1 FUNCIONAMIENTO DE LOS BOTONES

- A. Control de la temperatura del compartimento del frigorífico
- B. Control de la temperatura del compartimento de congelación
- C. Modo/ Bloqueo / Desbloqueo

### 1.2 Pantalla LED

- 1. Temperatura del compartimento del frigorífico
- 2. Temperatura del compartimento del congelador
- 3. Modo ECO
- 4. Modo vacaciones
- 5. Modo Súper
- 6. Bloqueo / Desbloqueo

## 2.0 CONDICIONES DE FUNCIONAMIENTO

- a. El panel de control se ilumina al 100% durante 3 segundos, esta característica dependerá del ajuste (modo y temperatura) antes de apagarse. El sistema se bloqueará automáticamente 25 segundos después de la última pulsación de un botón. Después de bloquearse, la luz del panel se apagará 120 segundos después de la última pulsación de un botón.
- b. En la pantalla aparecerían las temperaturas preestablecidas del compartimento del frigorífico y del compartimento del congelador.

### 2.1 PANTALLA

- 2.1.1 El panel se iluminará durante 2 minutos una vez que se abra la puerta del compartimento del frigorífico o del congelador. (se detecta una señal de cada puerta a la vez)

## Uso diario

---

- 2.1.2 El panel se iluminará por cualquier pulsación de cualquier botón y se apagará 2 minutos después de la última pulsación.
- 2.1.3 Pantalla durante el funcionamiento normal  
Temperatura del compartimento del frigorífico: Indica la temperatura de la configuración actual.  
Pantalla de temperatura del compartimento del congelador: Indica la temperatura de la configuración actual.

### 3.0 IMÁGENES DE LOS BOTONES

#### 3.1 Control de la temperatura del compartimento del frigorífico

a. Control de la temperatura del compartimento del frigorífico:

Este botón funciona tanto en el modo seleccionado por el usuario como en el modo súper. Después de entrar en el menú de control de temperatura del compartimento del frigorífico, este botón parpadeará. Al tocar el botón consecutivamente, la temperatura cambiará entre los valores "2°C, 3°C, 4°C, 5°C, 6°C, 7°C, 8°C, OFF", después de seleccionar un valor, un parpadeo de 5 segundos aparecerá, lo que significa que la selección de la temperatura ha quedado establecida.

b. Apagado del compartimento del frigorífico:

Presione el botón "Control de la temperatura del compartimento del frigorífico", elija "OFF", un parpadeo de 5 segundos significa que la selección de la temperatura está establecida, es decir, el compartimento del frigorífico dejaría de refrigerar.

#### 3.2 Control de la temperatura del compartimento del congelador

Control de la temperatura del compartimento del congelador: Este botón funciona tanto en el modo definido por el usuario como en el modo vacaciones. Después de entrar en el menú de control de temperatura del compartimento del congelador, el botón parpadeará. Al tocar el botón consecutivamente, la temperatura cambiaría entre los valores -14°C a -22°C, después de seleccionar un valor, un parpadeo de 5 segundos aparecerá, lo que significa que la selección de la temperatura ha quedado establecida.

#### 3.3 Modo/ Bloqueo / Desbloqueo

a. Al tocar el botón consecutivamente, el modo de funcionamiento del frigorífico cambiará entre los valores "Modo ECO - Modo vacaciones - Modo Súper - Modo definido por el usuario", después de seleccionar un valor, un parpadeo de 5 segundos aparecerá, lo que significa que la selección de la temperatura ha quedado establecida.

b. Pulsación larga para entrar/salir del modo de bloqueo

Desbloqueo: Presione durante 3 segundos un botón en el modo de bloqueo, todos los botones se desbloquearán después del pitido.

- Bloqueo: Presione durante 3 segundos un botón en el modo de desbloqueo, todos los botones se bloquearán después del pitido.

#### 3.4 Pulsación de botones

Se oirá un pitido corto después de cada pulsación

Todos los botones estarán activos sólo en el modo de desbloqueo.

#### 3.5 Función de bloqueo

Si no se produce ninguna pulsación en 25 segundos, la pantalla se bloqueará automáticamente.

# Uso diario

---

## 4.0 Modo ECO

Presione el botón de modo para elegir el modo ECO, entonces el icono ECO se mantendrá iluminado tras pasar 5 segundos parpadeando. 5° en el compartimento del frigorífico y -18° en el compartimento del congelador en modo ECO, el botón "Congelador" & "Frigorífico" no producirá efectos, y el icono ECO parpadeará tres veces como alarma.

Salir del modo ECO

Presione el botón de modo de nuevo para salir del modo ECO. Después de 5 segundos, volverá al modo preseleccionado.

## 4.1 Modo vacaciones

Presione el botón de modo para elegir el modo vacaciones. El icono se mantendrá iluminado después de 5 segundos parpadeando, y entrará en el modo de vacaciones.

Temperatura fija de 17° en el compartimento del frigorífico, el botón de "Frigorífico" no producirá efectos, y el icono del modo vacaciones parpadeará tres veces como alarma.

Salir del modo vacaciones: Presione el botón de modo de nuevo para salir del modo vacaciones. Después de 5 segundos, volverá al modo preseleccionado.

## 4.2 Modo de súper congelación

Elija el modo, el icono se mantendrá iluminado después de 5 segundos parpadeando, y entrará en el modo de congelación.

Modo de congelación:

Temperatura no ajustable en el compartimento del congelador, el botón "congelador" no producirá efectos, y el icono del congelador parpadeará tres veces como alarma.

Salir del modo de congelación: siga las siguientes indicaciones.

- salir manualmente del modo de congelación
- periodo de congelación de más de 50 horas

El modo sigue siendo el mismo antes de entrar en el modo de súper congelación.

## Uso diario

---

### Uso de primera vez

#### Limpieza del interior

Antes de usar el aparato por primera vez, lave el interior y todos los accesorios internos con agua tibia y un poco de jabón neutro para eliminar el olor típico a producto nuevo, y luego séquelo bien.

**¡Importante!** No use detergentes o productos abrasivos, ya que dañarán el acabado.

### Uso diario

Alimento	Ubicación
Huevos	Estante de la puerta
Productos lácteos (mantequilla, queso)	Si está disponible, compartimento biofresco o compartimento refrigerador Estantes más bajos
Frutas, vegetales y ensaladas	Caja de frutas y verduras, compartimento EverFresh+ (si está disponible)
Carne fresca, aves, pescado fresco, salchichas, alimentos cocinados	Si está disponible, compartimento biofresco o compartimento refrigerador Estante más bajo
Alimentos listos para comer, productos empacados, alimentos enlatados, productos adobados	Estantes superiores o estante de puerta
Bebidas, botellas, condimentos, bocadillos	Estante de la puerta
Sobras	Estantes del medio

## Uso diario

---

### **ES Guía para almacenamiento de alimentos frescos:**

#### **Almacenamiento en el compartimento de alimentos frescos:**

- Mantenga su refrigerador en la temperatura recomendada de 4°C.
- Coloque los alimentos en envases herméticamente cerrados para evitar la formación de olores o la alteración de los sabores.
- No almacene grandes cantidades de alimentos dentro de su refrigerador. Deje espacio entre los alimentos para permitir el movimiento de aire frío entre ellos y así lograr un enfriamiento más adecuado y homogéneo.
- A fin de permitir que tiempo de apertura de puertas sea más corto, los alimentos que se comen a diario deben ser almacenados en la parte delantera del estante.
- Deje un espacio entre los alimentos y las paredes internas, para permitir el movimiento del aire. Si almacena los alimentos contra la pared trasera, los alimentos podrían congelarse en la pared trasera.
- Antes de almacenar los alimentos calientes recién cocinados deje que se enfríen a temperatura ambiente. Los alimentos calientes se pueden almacenar en los estantes inferiores de refrigerador. Por favor, no almacene los alimentos calientes cerca de alimentos altamente perecederos.
- Para descongelar los alimentos utilice el compartimento de alimentos frescos. De esta forma, puede utilizar los alimentos congelados para enfriar la temperatura del compartimiento y ahorrar energía.
- Cuando en el refrigerador se almacenan las frutas tropicales no maduras (mango, melones, papaya, plátano, piña), el proceso de envejecimiento puede acelerarse y no es aconsejable ya que causa tiempos más cortos de almacenamiento. Obviamente, la maduración de los frutos verdes (manzana, pera) se puede promover durante un cierto tiempo en el compartimento frigorífico.
- Las cebollas, el ajo, el jengibre y otras hortalizas de raíz deben almacenarse en un lugar oscuro y fresco, no en el refrigerador.
- Al encontrar un alimento estropeado dentro del refrigerador, este alimento debe ser desechado. Al encontrar alimentos podridos, a fin de evitar la contaminación por favor limpie el revestimiento interior o los accesorios que hayan estado en contacto con estos alimentos.

- A fin de proporcionar un enfriamiento rápido, las comidas como sopas o guisos se pueden dividir en recipientes poco profundos. Grandes porciones de carne cocida y las aves de corral enteros deben dividirse en trozos más pequeños para el mismo propósito.
- No almacene alimentos sin envasar cerca de los huevos.
- Almacene las frutas y verduras separadas y guárdelas como si: manzanas con manzanas, zanahorias con zanahorias. Las frutas y verduras emiten diferentes gases que pueden deteriorar otras.
- Quite verduras de hoja de las bolsas de plástico y antes de guardarlas en el refrigerador envuélvalas en una toalla de papel o un paño de cocina. Antes de almacenarlas no olvide secar si están enjuagadas o mojadas.
- Almacene las frutas y verduras sensibles que pueden secarse en bolsas perforadas de plástico a fin de mantener un ambiente húmedo y permitir la circulación de aire.
- Debe colocar los diferentes alimentos en diferentes áreas de acuerdo a sus propiedades:

"Por favor, compruebe la Clase Climática apropiada de su aparato que se encuentra en la placa de características. Conforme a Clase Climática clasificada, una de las siguientes informaciones es válida para su aparato."

- SN: Templado Extendido: Este aparato refrigerador ha sido diseñado para el uso en una temperatura ambiente entre 10°C y 32°C.
- N: Templado: Este aparato refrigerador ha sido diseñado para el uso en una temperatura ambiente entre 16°C y 32°C.
- ST: Subtropical: Este aparato refrigerador ha sido diseñado para el uso en una temperatura ambiente entre 16°C y 38°C.
- T: Tropical: Este aparato refrigerador ha sido diseñado para el uso en una temperatura ambiente entre 16°C y 43 °C.

## Uso diario

---

### **ES Almacenamiento en el compartimento del congelador:**

- Excepto en condiciones ambientales extremas se recomienda mantener la configuración del congelador a  $-20^{\circ}\text{C}$ .
  - Para proporcionar una congelación más rápida habilite la función de Fast Freeze 4-6 horas antes de la congelación.
  - Deje enfriar los alimentos calientes a temperatura ambiente antes de guardarlos en el compartimento del congelador.
  - Los alimentos cortados en pequeñas porciones se congelarán más rápido y se facilitará su descongelamiento y cocción.
  - Es mejor embalar los alimentos antes de guardarlos en el congelador.
  - Para evitar el vencimiento de los periodos de almacenamiento, anote la fecha de descongelamiento, el límite de tiempo y el nombre del alimento en el paquete de acuerdo a los periodos de congelamiento para cada tipo de alimento.
  - No exceda los plazos de conservación de alimentos recomendados por los fabricantes de alimentos. Solo retire del congelador la cantidad de alimentos que necesita.
  - Consuma los alimentos descongelados con rapidez. Los alimentos descongelados no se pueden congelar otra vez a no ser que estén cocidos. No es seguro consumir alimentos frescos no cocinados y re-congelados.
  - Al congelar alimentos frescos, evite que entren en contacto con alimentos ya congelados. Esto podría causar la descongelación de piezas congeladas.
- A fin de lograr una mejor conservación de los alimentos sugerimos una configuración de temperatura de  $4^{\circ}\text{C}$  para el compartimento de alimentos frescos y  $-20^{\circ}\text{C}$  para el compartimento de congelación.
  - Excepto las condiciones extremas en el ambiente, si la temperatura se configura a los valores recomendados de  $+4^{\circ}\text{C}/-20^{\circ}\text{C}$ , la frescura se prolongará en compartimentos de alimentos frescos y en compartimentos congeladores. Cuando la temperatura del compartimento de alimentos frescos se configura como más frío, las frutas y verduras frescas podrían congelarse parcialmente o podrían exponerse a daños por frío, al mismo tiempo que un nivel de temperatura más cálida podría causar deterioro más rápido de los alimentos altamente perecederos (productos lácteos, productos cárnicos).

### **Siga los siguientes lineamientos para guardar alimentos congelados de forma comercial:**

- Siempre siga las indicaciones de los fabricantes para saber por cuánto tiempo se pueden almacenar los alimentos. ¡No exceda estos tiempos!
  - Trate de guardar los alimentos lo antes posible luego de comprarlos para preservar su calidad.
- Compre alimentos congelados, que han sido almacenados a una temperatura de  $-18^{\circ}\text{C}$  o menor.
- Evite comprar alimentos que tengan hielo o escarcha en el embalaje. Esto indica que el producto puede haber sido descongelado de forma parcial y vuelto a congelar en algún momento –los aumentos de temperatura afectan la calidad de los alimentos.

## Uso diario

### Recomendación de ajuste de temperatura

Recomendación de ajuste de temperatura	
Temperatura ambiente	Ajuste de temperatura
Verano (Por encima de 38°C )	El frigorífico está establecido a 4°C
	El congelador está establecido a -18°C
Normal	El frigorífico está establecido a 4°C
	El congelador está establecido a -18°C
Invierno ( Por debajo de 16°C )	El frigorífico está establecido a 4°C
	El congelador está establecido a -18°C



- La información anterior ofrece a los usuarios recomendaciones sobre el ajuste de la temperatura.

### Almacenamiento de alimentos

- Con la configuración recomendada, el mayor tiempo de almacenamiento del frigorífico no es superior a 3 días.
- Con la configuración recomendada, el mayor tiempo de almacenamiento del congelador no es superior a 1 mes.
- Estos tiempos de almacenamiento pueden verse reducidos con otras configuraciones.



# Uso diario

---

## Congelación de alimentos frescos

- El compartimento del congelador es adecuado para congelar alimentos frescos y para almacenar alimentos congelados y ultracongelados durante mucho tiempo.
- Coloque los alimentos frescos a congelar en el compartimento inferior.
- La cantidad máxima de alimentos que se pueden congelar en 24 horas se especifica en la placa de características.
- El proceso de congelación dura 24 horas: durante este período no congele otros alimentos.

## Almacenamiento de alimentos congelados

Cuando se inicia por primera vez o después de un período fuera de uso. Antes de poner el producto en el compartimento, deje que el aparato funcione al menos 2 horas en los ajustes más altos.

**¡importante!** En caso de descongelación accidental, por ejemplo si la fuente de alimentación ha estado desconectada durante más tiempo que el valor indicado en el cuadro de características técnicas "tiempo de subida de temp.", el alimento descongelado debe consumirse rápidamente o cocinarse inmediatamente y volverse a congelar (después de ser cocinado).

## Descongelación

Los alimentos ultracongelados o congelados, antes de ser utilizados, pueden descongelarse en el compartimento del congelador o a temperatura ambiente, según el tiempo disponible para esto.

Incluso se pueden cocinar trozos pequeños aún congelados, directamente del congelador. En este caso, la cocción llevará más tiempo.

## Descripción de la descongelación (No Frost)

Es un frigorífico-congelador No Frost que se descongelará automáticamente.

## Consejos y sugerencias útiles

### Consejos para la congelación

Para ayudarle a sacar el máximo provecho del proceso de congelación, aquí tiene algunos consejos importantes:

- la cantidad máxima de comida que puede ser congelada en 24 horas se muestra en la placa de características;
- el proceso de congelamiento toma 24 horas. No se debe congelar ningún otro alimento durante este período;
- sólo congele productos alimenticios de alta calidad, frescos y completamente limpios;
- prepare los alimentos en pequeñas porciones para que se puedan congelar rápida y completamente y para que posteriormente se pueda descongelar sólo la cantidad necesaria;
- Envuelva la comida en papel de aluminio o polietileno y asegúrese de que los envases son herméticos;
- no permita que los alimentos frescos y no congelados toquen los alimentos ya congelados; de esta forma se evita el aumento de la temperatura de estos últimos;
- Los alimentos magros se almacenan mejor y durante más tiempo que los grasos; la sal reduce la vida de almacenamiento de los alimentos;
- Los cubitos, si se consumen inmediatamente después de sacarlos del congelador, pueden provocar quemaduras por congelación;
- es aconsejable anotar la fecha de congelación en cada envase individual para así poder sacarlo sin problemas del compartimento del congelador, ya que hacerlo rápidamente puede provocar quemaduras por congelación;
- es aconsejable anotar la fecha de congelación en cada envase individual para poder controlar el tiempo de almacenamiento.

## Uso diario

---

### Consejos para el almacenamiento de alimentos congelados

Para obtener el mejor rendimiento de este aparato, debería:

Asegúrese de que los productos alimenticios industrialmente congelados fueron almacenados adecuadamente por el minorista; Asegúrese de que los alimentos congelados se transportan de la tienda al congelador en el menor tiempo posible; no abra la puerta con frecuencia o la deje abierta más tiempo del absolutamente necesario.

Una vez descongelados, los alimentos se deterioran rápidamente y no se pueden volver a congelar.

No exceda el período de almacenamiento indicado por el productor del alimento.

### Consejos para la refrigeración de alimentos frescos

Para obtener el mejor rendimiento:

- No guarde alimentos calientes o líquidos que se evaporen en el refrigerador.
- Cubra o envuelva el alimento, particularmente si tiene un sabor fuerte

### Consejos para la refrigeración

Consejos útiles:

- Consejo (todos los tipos): envuelva los alimentos en bolsas de polietileno y colóquelas en los estantes de vidrio sobre el cajón de las verduras.
- Por seguridad, almacene los alimentos de esta manera sólo uno o dos días como máximo.
- Alimentos cocinados, platos fríos, etc.: deben ser cubiertos y pueden ser colocados en cualquier estante.
- Frutas y verduras: deben limpiarse a fondo y colocarse en el(los) cajón(es) especial(es) provisto(s).
- mantequilla y queso: estos deben ser colocados en envases especiales herméticos o envueltos en papel de aluminio o bolsas de polietileno para evitar el contacto con la mayor cantidad de aire posible.
- Botellas de leche: deben tener un tapón y deben guardarse en los estantes de la puerta.
- Los plátanos, patatas, cebollas y ajo, si no están envasados, no deben guardarse en el frigorífico.

## Control de la temperatura de la zona fresca

- La temperatura de la zona fresca se puede ajustar según el tipo de alimento almacenado.
- Gire la perilla hacia arriba, la temperatura en la zona fresca disminuirá gradualmente.
- Cuando la perilla se coloca en la posición "CRISPERS" (Cajón de verduras), la zona fresca puede funcionar como un cajón de verduras y mantener la temperatura y la humedad adecuadas para las frutas y verduras.
- Cuando la perilla se coloca en la posición "CHILLER" (Refrigeración), es adecuada para el almacenamiento a corto plazo de pescado u otros alimentos frescos. La comida se mantendrá fresca pero no congelada, lo que la convierte en la mejor opción para almacenar comida fresca.
- Tips: Cuando se elige la función "CHILLER", se recomienda seleccionar la temperatura del frigorífico por debajo de los 4°C, en este caso, el tiempo de almacenamiento no debe ser superior a 3 días, para mantener la mejor frescura de los alimentos.



## Uso diario

---

### Ajuste de la humedad para el cajón de verduras

- Cuando la perilla se coloca en la posición "HIGH" (Alta), la humedad del cajón de verduras es alta, lo que es adecuado para verduras.
- Cuando la perilla se coloca en la posición "LOW" (Baja), la humedad en el cajón de verduras es menor, lo que es adecuado para frutas.



### Limpieza

Por razones higiénicas, el interior del aparato, incluidos los accesorios interiores, debe limpiarse regularmente.



**¡Precaución!** El aparato no debe estar conectado a la red eléctrica durante la limpieza. ¡Peligro de descarga eléctrica! Antes de limpiarlo, apague el aparato y desconecte el enchufe de la red eléctrica, o apague el interruptor o el fusible. Nunca limpie el aparato con un limpiador a vapor. La humedad podría acumularse en los componentes eléctricos, con el consiguiente peligro de descarga eléctrica. Los vapores calientes pueden provocar daños en las piezas de plástico. El aparato debe estar seco antes de ser puesto de nuevo en funcionamiento.

**¡Importante!** Los aceites etéreos y los disolventes orgánicos pueden dañar las partes plásticas, por ejemplo, el zumo de limón o el zumo de cáscara de naranja, el ácido butírico o limpiadores que contienen ácido acético.

- No permita que esas sustancias entren en contacto con las piezas del aparato.
- No utilice ningún limpiador abrasivo
- Saque la comida del congelador. Guárdela en un lugar fresco, bien cubierta.
- Apague el aparato y desconecte el enchufe de la red eléctrica, o apague el interruptor o el fusible.
- Limpie el aparato y los accesorios interiores con un paño y agua tibia. Después limpie el aparato con agua fresca y séquelo.
- Después de que todo esté seco, ponga el aparato de nuevo en funcionamiento.

### Solución de problemas



**¡Precaución!** Antes de solucionar el problema, desconecte la fuente de alimentación. Sólo un electricista cualificado o una persona competente debe hacer la identificación de averías que no estén en este manual.

**Importante!** Se producen algunos sonidos durante el uso normal del aparato (compresor, circulación de refrigerante).

Problema	Posible causa	Solución
El aparato no funciona	El enchufe de la red no está conectado o está suelto	Conecte el enchufe de alimentación.
	El fusible se ha fundido o está defectuoso	Revise el fusible, reemplácelo si es necesario.
	El enchufe es defectuoso	Las averías de la red deben ser reparadas por un electricista.
El aparato se congela o se enfría demasiado	La temperatura está fijada en una posición demasiado fría, o el aparato funciona en el modo SÚPER.	Coloque, durante unos minutos, el regulador de temperatura en una posición menos fría.
La comida no está lo suficientemente congelada.	La temperatura no está bien ajustada.	Por favor, mire en la sección inicial de ajuste de temperatura.
	La puerta estuvo abierta durante un largo período.	Abra la puerta sólo el tiempo que sea realmente necesario.
	Una gran cantidad de comida caliente fue colocada en el aparato en las últimas 24 horas.	Coloque, durante unos minutos, el regulador de temperatura en una posición más fría.
	El aparato está cerca de una fuente de calor.	Por favor, mire en la sección de ubicación del aparato.
Gran cantidad de escarcha en la junta de la puerta.	La junta de la puerta no es hermética.	Caliente cuidadosamente las secciones de la junta de la puerta con fugas con un secador de pelo (en un ambiente fresco). Al mismo tiempo, de forma manualmente a la junta de la puerta calentada para que se asiente correctamente.
Ruidos extraños	El aparato no está nivelado.	Vuelva a nivelar los pies.
	El aparato está tocando la pared u otros objetos.	Mueva el aparato ligeramente.
	Un componente, por ejemplo un tubo, en la parte trasera del aparato está tocando otra parte del aparato o la pared.	Si es necesario, doble cuidadosamente el componente para que no estorbe.
Hay agua en el suelo	El orificio de drenaje de agua está bloqueado.	Vea la sección de limpieza y mantenimiento.

Si la avería aparece de nuevo, contacte con el Centro de Reparaciones. Estos datos son necesarios para ayudarle rápida y correctamente. Escriba los datos necesarios aquí, consulte la placa de características.

## Uso diario

---

ES

### EXENCIÓN DE RESPONSABILIDADES / ADVERTENCIA

Es posible que algunas fallas (simples) sean tratadas de manera adecuada por el usuario final sin que se plantee ningún problema de seguridad o uso no seguro, siempre y cuando se lleven a cabo dentro de los límites y de conformidad con las siguientes instrucciones (véase la sección "Autorreparación"). En consecuencia, siempre y cuando no se autorice lo contrario en la sección "Autorreparación" que se encuentra a continuación, las reparaciones deben ser dirigidas a los reparadores profesionales registrados para evitar problemas de seguridad. Se considera un reparador profesional registrado el que ha tenido acceso a las instrucciones y a la lista de piezas de repuesto de este producto por parte del fabricante de acuerdo con los métodos descritos en los actos legislativos en virtud de la Directiva 2009/125/CE.

**No obstante, según las condiciones de la garantía, sólo el agente de servicio ( por ejemplo, los reparadores profesionales autorizados) al que puede llamar utilizando el número de teléfono que figura en el manual de usuario/tarjeta de garantía o bien a través de su distribuidor autorizado puede prestar servicio. Por consiguiente, por favor, tenga en cuenta que las reparaciones realizadas por reparadores profesionales ( no autorizados por Beko) anularán la garantía.**

### Autorreparación

El usuario final puede realizar la reparación por su cuenta con respecto a las siguientes piezas de repuesto: manijas de puertas, bisagras de puertas, bandejas, cestas y juntas de puertas (una lista actualizada también estará disponible en support.beko.com a partir del 1 de Marzo de 2021). Por otra parte, con el fin de garantizar la seguridad del producto y prevenir el riesgo de lesiones graves, la autorreparación citada se llevará a cabo siguiendo las instrucciones del

manual de usuario para la autorreparación o las que están disponibles en support.beko.com Para su seguridad, desenchufe el producto antes de intentar cualquier autorreparación. La reparación y los intentos de reparación por parte de los usuarios finales de piezas no incluidas en dicha lista y/o no seguir las instrucciones contenidas en los manuales de usuario para la autorreparación o que están disponibles en support.beko.com, podrían causar problemas de seguridad no atribuibles a Beko, y anularían la garantía del producto. Por ello, es muy recomendable que los usuarios finales se abstengan de intentar realizar las reparaciones que estén fuera de la lista de piezas de repuesto mencionada, comunicándose en tales casos con los reparadores profesionales autorizados o con los reparadores profesionales registrados. Al contrario, dichos intentos por parte de los usuarios finales pueden provocar problemas de seguridad y dañar el producto y, en consecuencia, provocar incendios, inundaciones, electrocución y lesiones personales graves.

Con carácter ejemplar, pero no limitado a ello, las siguientes reparaciones deben dirigirse a los autorizados reparadores profesionales o reparadores profesionales registrados: compresor, circuito de refrigeración, placa principal, tablero del inversor, tablero de la pantalla, etc.

En caso de que los usuarios finales no cumplan con lo anterior, el fabricante/vendedor no podrá ser considerado responsable.

La disponibilidad de piezas de repuesto del refrigerador que ha adquirido es de 10 años. Durante este período, las piezas de repuesto originales estarán disponibles para el funcionamiento apropiado del refrigerador. La duración mínima de la garantía del refrigerador que ha comprado es de 24 meses.



# Frigorífico

Manual do utilizador

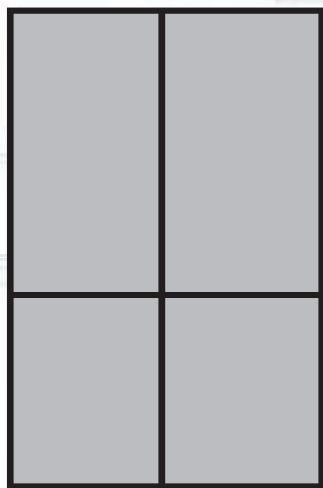

**GNO4031GS**

PT



## INFORMAÇÃO



SUPPLIER'S NAME

MODEL IDENTIFIER

(\*)

A

A

A informação do modelo conforme memorizada na base de dados do produto pode ser acessada entrando no seguinte sítio web e através da busca do identificador do seu modelo (\*) que se encontra na etiqueta de classificação energética.

<https://eprel.ec.europa.eu/>



# Instruções do utilizador

## Frigorífico Congelador combinado No-Frost

Conteúdo	
1. Informações de segurança	Página 1~5
2. Visão geral	Página 6
3. Instalação	Página 7~10
4. Uso diário	Página 11~17

No interesse da sua segurança e para garantir o uso correto, antes de instalar e de usar o aparelho pela primeira vez, deve ler cuidadosamente este manual do utilizador, incluindo as dicas e as advertências. Para evitar erros e acidentes desnecessários, é importante assegurar que todas as pessoas que estão a usar este aparelho estão totalmente familiarizadas com o funcionamento e as funções de segurança do mesmo. Deve guardar estas instruções e assegurar que as mesmas acompanham o aparelho se o mesmo for movido ou vendido, de modo que todas as pessoas que o utilizem durante a sua vida útil estejam adequadamente informados sobre o uso e a segurança do aparelho.

Para a segurança de pessoas e bens deve manter as precauções mencionadas nestas instruções do utilizador dado o fabricante não poder ser responsabilizado por danos provocados por negligência.

## Segurança de pessoas vulneráveis e de crianças

- Este aparelho pode ser usado por crianças a partir de 8 anos e mais e por pessoas com capacidades físicas, sensoriais ou mentais reduzidas ou com falta de experiência e conhecimento se lhes tiver sido dada a supervisão ou instruções relativamente ao uso do aparelho de forma segura e se entender os riscos envolvidos.
- As crianças pequenas devem ser vigiadas de modo a assegurar que não brincam com o aparelho.
- A limpeza e manutenção do utilizador não deve ser feita por crianças a menos que tenham mais de 8 anos e sejam supervisionadas.
- Manter o material de embalagem afastado do alcance das crianças. Há risco de sufocação.
- Se estiver a eliminar o aparelho retire a ficha da tomada, corte o cabo de ligação (mais próximo possível do aparelho) e remova a porta para impedir que as crianças ao brincarem possam sofrer um choque elétrico ou impedir que se fechem dentro do mesmo.
- Se este aparelho possuir vedantes de porta magnéticos for para substituir um aparelho antigo tendo um fecho de mola (gancho) na porta ou na tampa, assegurar que a mola de fecho seja inutilizada antes de eliminar o aparelho usado. Isto impedirá de o mesmo se transforme em algo perigoso para uma criança.

## Segurança geral

 **ADVERTÊNCIA!** Manter as aberturas de ventilação no aparelho ou na estrutura embutida livres e sem obstrução.

 **ADVERTÊNCIA!** Não usar dispositivos mecânicos nem outros meios para acelerar o processo de descongelação, exceto os recomendados pelo fabricante.

 **ADVERTÊNCIA!** Não danificar o circuito de refrigeração.

## Informações de segurança



 **ADVERTÊNCIA!** Não use aparelhos elétricos (como máquina para fazer gelados) no interior dos aparelhos de refrigeração, exceto se forem aprovados pelo fabricante para esse efeito.

 **ADVERTÊNCIA!** Não tocar na lâmpada se estiver acesa durante muito tempo, pois pode estar muito quente.<sup>1)</sup>

- Não guardar substâncias explosivas como latas de aerossol com propulsor inflamável dentro deste aparelho.
- O isobutano refrigerante (R600a) está dentro do circuito do refrigerante do aparelho, um gás natural com um elevado nível de compatibilidade ambiental, que é todavia inflamável.
- Durante o transporte e a instalação do aparelho, assegurar que nenhum dos componentes do circuito do refrigerante fica danificado.
  - Evitar chamas vivas e fontes de ignição
  - Ventilar totalmente o espaço no qual o aparelho está instalado.
- É perigoso alterar seja de que forma for as especificações ou modificar este produto. Os danos no cabo podem causar um curto-circuito, incêndio e/ou choque elétrico.
- Este aparelho é destinado a ser usado em uso doméstico ou aplicações similares como:
  - zonas de cozinha em estabelecimentos comerciais, escritórios ou outros ambientes laborais;
  - casas rurais e pelos clientes em hotéis e outros ambientes de tipo residencial;
  - ambientes de tipo alojamento com pequeno-almoço;
  - catering ou aplicações não comerciais similares.

 **ADVERTÊNCIA!** Quaisquer componentes elétricos (ficha, cabo de alimentação, compressor e etc.) devem ser substituídos por um agente de serviço certificado ou por pessoal de assistência qualificado.

 **ADVERTÊNCIA!** A lâmpada fornecida com este aparelho é uma "lâmpada de uso especial", utilizável apenas com o aparelho fornecido. Esta "lâmpada de uso especial" não é utilizável para iluminação doméstica.<sup>1)</sup>

<sup>1)</sup> Se houver uma luz no compartimento.

- O cabo de alimentação não pode ser aumentado.
- Assegurar que a ficha de alimentação não é esmagada ou danificada pela parte traseira do aparelho. Uma ficha de alimentação esmagada ou danificada pode sobreaquecer e provocar um incêndio.
- Assegurar que a ficha elétrica do aparelho está acessível.
- Não puxar pelo cabo elétrico.
- Se a tomada de alimentação estiver solta, não introduzir a ficha de alimentação. Existe um risco de choque elétrico ou de incêndio.
- Não deve utilizar o aparelho sem a lâmpada.
- O aparelho é pesado. Deve ser tido cuidado quando da movimentação do mesmo.
- Não remover nem tocar em itens do compartimento do congelador se tiver as mãos húmidas/molhadas, dado isso poder provocar abrasões na pele ou queimaduras por gelo/congelador.
- Evitar a exposição prolongada do aparelho à luz solar direta.

### Uso diário

- Não colocar objetos quentes sobre as partes plásticas do aparelho.
- Não colocar alimentos diretamente contra a parede traseira.
- Os alimentos congelados não devem voltar a ser congelados depois de terem sido descongelados.<sup>1)</sup>
- Armazenar os alimentos congelados pré-embalados de acordo com as instruções dos fabricantes de alimentos congelados!
- As recomendações de armazenamento do fabricante devem ser rigorosamente respeitadas. Consulte as instruções respetivas.
- Não colocar bebidas com gás no compartimento do congelador dado as mesmas criarem pressão no recipiente, que pode provocar explosão, resultando em danos no aparelho.<sup>1)</sup>
- Gelados de chupar podem provocar queimaduras se consumidos diretamente do aparelho.<sup>1)</sup>

### Cuidado e limpeza

- Antes da manutenção, desativar o aparelho e desligar a ficha de alimentação da tomada elétrica.
- Não limpar o aparelho com objetos de metal.
- Não usar objetos afiados para remover o gelo do aparelho. Usar um raspador de plástico.<sup>1)</sup>
- Examinar regularmente o escoamento da água de descongelação no frigorífico. Se necessário, limpe o escoamento. Se o escoamento estiver bloqueado, a água será recolhida na base do aparelho.<sup>2)</sup>

1) Se houver um compartimento congelador.

2) Se houver um compartimento de armazenamento de alimentos frescos.

## **Instalação**

**Importante!** Para a ligação elétrica seguir cuidadosamente as instruções dadas nos parágrafos específicos.

- Desembalar o aparelho e verificar se o mesmo está danificado. Não ligar o aparelho se estiver danificado. Reportar de imediato ao local onde o adquiriu os possíveis danos. Nesse caso deve guardar o material de embalagem.
- É aconselhável aguardar pelo menos quatro horas antes de ligar o aparelho para permitir que o óleo retorne ao compressor.
- Deve existir uma circulação de ar adequada em volta do aparelho, caso não exista pode provocar um sobreaquecimento. Para obter ventilação suficiente deve seguir as instruções relevantes para a instalação.
- Sempre que possível os espaçadores do produto devem estar contra a parede para evitar que as partes quentes sejam tocadas (compressor, condensador), de modo a evitar possíveis queimaduras.
- O aparelho não deve ser instalado junto de radiadores ou fogões.
- Assegurar que a ficha de alimentação está acessível depois da instalação do aparelho.



## **Assistência**

- Qualquer trabalho elétrico que seja necessário fazer para a reparação do aparelho, deve ser realizado por um electricista qualificado ou por uma pessoa competente.
- Este produto deve ser reparado por um Centro de Assistência e apenas devem ser usadas peças de substituição originais.

## **Poupança de energia**

- Não colocar alimentos quentes dentro do aparelho;
- Não embalar alimentos muito próximos uns dos outros dado isso impedir a circulação do ar;
- Assegurar que os alimentos não tocam na parte traseira do(s) compartimento(s);
- Se houver um corte de eletricidade, não abrir a(s) porta(s);
- Não abrir as portas frequentemente;
- Não manter a(s) porta(s) aberta(s) durante períodos de tempo prolongados
- Não definir o termostato para temperaturas de frio excessivas;
- Todos os acessórios, tais como gavetas, prateleiras, devem ser mantidos colocados para obter um consumo mais reduzido de energia.

### **Proteção ambiental**

 Este aparelho não contém gases que possam danificar a camada de ozono, nem no circuito do refrigerante nem nos materiais de isolamento. O aparelho não deve ser eliminado em conjunto com os resíduos urbanos ou com o lixo doméstico. A espuma de isolamento contém gases inflamáveis: o aparelho deve ser eliminado de acordo com os regulamentos do aparelho a obter junto das autoridades locais. Evitar danificar a unidade de refrigeração, especialmente o comutador de calor. Os materiais usados neste aparelho marcados com o símbolo  são recicláveis.



O símbolo  no produto ou embalagem indica que o produto não deve ser tratado como resíduo doméstico. Em vez disso, deve ser entregue nos pontos de recolha aplicáveis para reciclagem de equipamentos elétricos e eletrônicos. Ao assegurar que este produto é eliminado corretamente, ajudará a evitar consequências negativas para o meio ambiente e para a saúde humana, os quais poderiam caso contrário ser causados por manuseamento inadequado dos resíduos deste produto. Para informações mais detalhadas sobre os pontos de recolha e a reciclagem destes produtos, contactar o seu centro de serviço local, o seu serviço de recolha de lixos domésticos ou a loja onde comprou o produto.

### **Material da embalagem**

Os materiais com o símbolo  são recicláveis. Pôr a embalagem em contentores adequados para ser reciclada.

### **Eliminação do aparelho**

1. Desligar a ficha de alimentação da tomada de elétrica.
2. Cortar os cabos de alimentação e eliminá-los.

## Visão geral

---

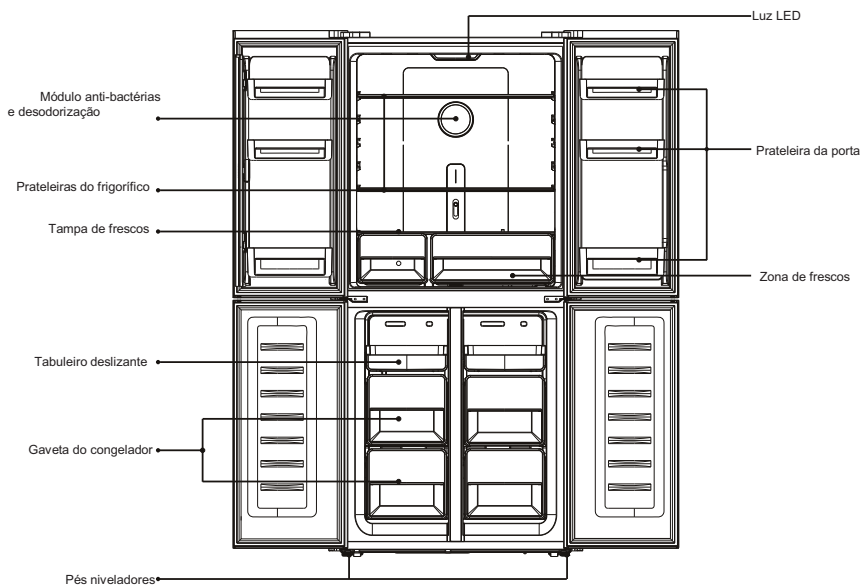

Nota: As imagens acima servem apenas de referência. Provavelmente fisicamente o aparelho é diferente.

## Instalação

### Requisitos de espaço

- Selecionar uma localização sem exposição direta à luz solar.
- Selecionar uma localização com espaço suficiente para a abertura fácil das portas do frigorífico;
- Selecionar uma localização com o piso nivelado (ou quase nivelador);
- Permitir espaço suficiente para instalar o frigorífico numa superfície plana;
- Permitir uma folga no lado direito, esquerdo, atrás e por cima quando estiver a fazer a instalação. Isto ajudará a reduzir o consumo de energia e a manter as faturas de energia com um valor mais baixo.

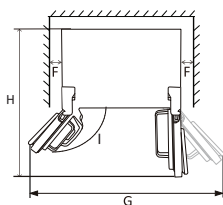
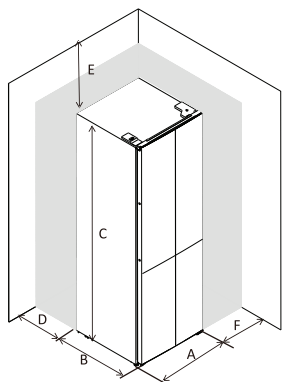

A	795
B	692
C	1800
D	min=50
E	min=50
F	min=50
G	1580
H	1490
I	135°

### Nivelar e fixar o frigorífico

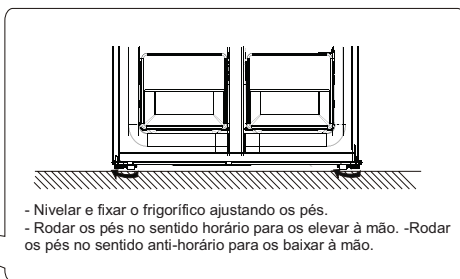
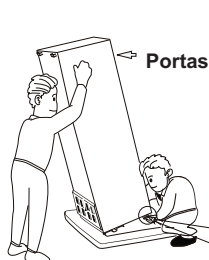



## Instalação

---

### Nivelar as portas

Depois do transporte ou de as prateleiras da porta serem carregadas com alimentos ou bebidas, as duas portas superiores podem não ficar alinhadas. Há 3 anilhas de tipo C, que são utilizadas para ajustar as portas. Deve seguir o processo abaixo para nivelar as portas.



1. Antes de verificar o alinhamento das portas, deve assegurar que o aparelho está nivelado.
2. Se a parte superior das duas portas superiores não estiver alinhada, deve levantar levemente a porta inferior e inserir uma das arruelas do tipo C com um clipe entre a parte inferior da porta e a dobradiça do meio.

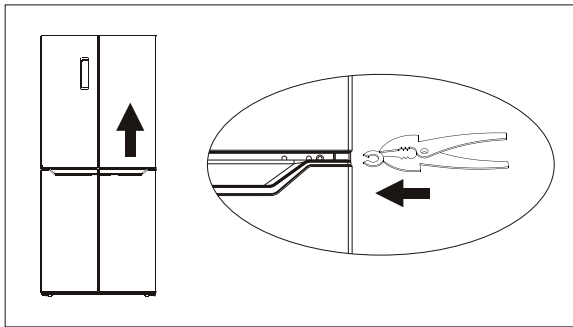

**ADVERTÊNCIA!** Deve ter cuidado para evitar que os dedos sejam cortados pela porta. Deve usar uma ferramenta.

**ADVERTÊNCIA!** Deve manter as anilhas tipo C afastadas das crianças para evitar que elas as engulam. São peças pequenas.

## Instalação

### Blocos de borracha

Há um bloco de borracha em cada porta. Funcionam como mola para aliviar o impacto quando a porta se fecha.



Não deve puxar os blocos de borracha. Se estiverem ausentes das portas, deve tirar um da bolsa de acessórios e inserir no orifício da porta.

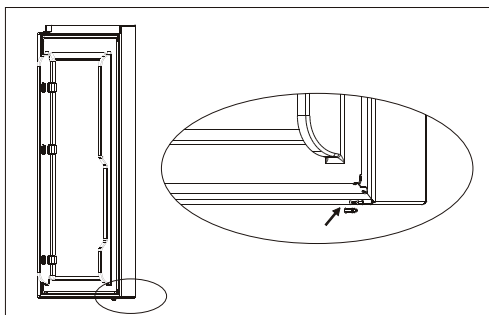
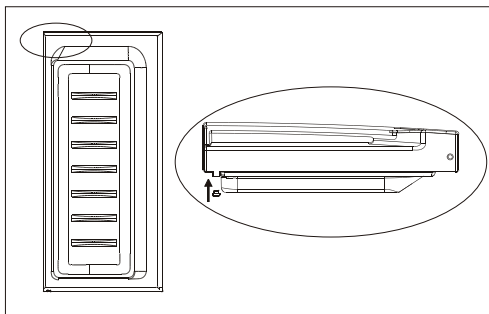

**⚠ ADVERTÊNCIA!** Deve manter os blocos de borracha afastados das crianças para evitar que elas os engulam. São peças pequenas.

# Instalação

---

## Posicionamento

Instalar este aparelho num local onde a temperatura ambiente corresponde à classe climatérica indicada na placa de classificação do aparelho: para aparelhos de refrigeração com classe climatérica:

- temperatura alargada: este aparelho de refrigeração é concebido para ser usado a uma temperatura ambiente entre 10 °C e 32 °C; (SN)
- temperatura: este aparelho de refrigeração é concebido para ser usado a uma temperatura ambiente entre 16 °C e 32 °C.
- subtropical: este aparelho de refrigeração é concebido para ser usado em temperaturas entre 16° °C e 38 °C (ST)
- tropical: este aparelho de refrigeração é concebido para ser usado a uma temperatura ambiente entre 16 °C e 43 °C.

## Localização

O aparelho deve ser instalado afastado de fontes de calor como radiadores, caldeiras, luz solar direta, etc. Assegurar que o ar pode circular livremente em volta da parte de trás da estrutura. Para assegurar o melhor desempenho, se o aparelho estiver posicionado por baixo de uma unidade de um armário de parede suspenso, a distância mínima entre a parte superior da estrutura do aparelho e o armário de parede tem de se pelo menos de 100 mm. Idealmente, no entanto, o aparelho não deve ser posicionado por baixo de armários de parede suspensos. O nivelamento exato é assegurado por um ou mais pés ajustáveis na base da estrutura.

Este aparelho de refrigeração não é destinado a ser usado como aparelho de encastrar.



**Advertência!** Deve ser possível desligar o aparelho da fonte de alimentação elétrica, a ficha deve portanto estar facilmente acessível após a instalação.

## Ligação elétrica

Antes de ligar, assegurar que a tensão e a frequência mostradas na placa de classificação correspondem às existentes na sua habitação. O aparelho deve ser ligado à terra. A ficha do cabo de alimentação é fornecida com um contacto para esta finalidade. Se a tomada de alimentação doméstica não tiver ligação à terra, ligar o aparelho a uma ligação à terra em separado em conformidade com as regulamentações atuais, deve contactar um electricista qualificado. O fabricante declina toda a responsabilidade se as precauções de segurança acima referidas não forem cumpridas. O aparelho está em conformidade com as Diretivas da CEE.

## Uso diário

### Usar o painel de

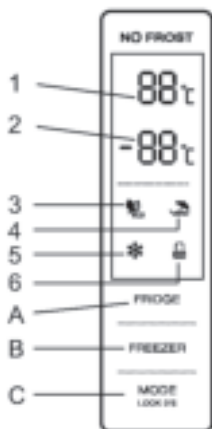

### 1.1 FUNCIONAMENTO DA TECLA

- A. Controlo da temperatura do compartimento frigorífico
- B. Controlo da temperatura do compartimento congelador
- C. Modo / Bloquear / Desbloquear

### 1.2 VISOR LED

- 1. Temperatura do compartimento frigorífico
- 2. Temperatura do compartimento congelador
- 3. Modo ECO
- 4. Modo férias
- 5. Modo super
- 6. Bloquear / Desbloquear

## 2.0. CONDIÇÕES DE FUNCIONAMENTO

- a. O painel de controlo fica 100% iluminada durante 3 segundos, que opera exatamente de acordo com a definição (modo e temperatura) antes de o desligar. O sistema ficará automaticamente bloqueado 25 segundos após o último funcionamento da tecla. Após o bloqueio, a luz do painel apaga-se 120 segundos após o último funcionamento da tecla.
- b. Ambas as temperaturas predefinidas dos compartimentos frigorífico e congelador são mostradas no visor.

### 2.1 VISOR

- 2.1.1 O painel ficará iluminado durante 2 minutos, quando a porta dos compartimentos frigorífico ou congelador for aberta. (Um sinal de porta é detetado de cada vez)

## Uso diário

---

2.1.2 O painel será iluminado por qualquer utilização da tecla, enquanto a luz se apagará 2 minutos após a última utilização.

2.1.3 Exibição durante o funcionamento normal

Exibição da temperatura do compartimento frigorífico: Indicando a temperatura da definição atual.

Exibição da temperatura do compartimento congelador: Indicando a temperatura da definição atual.

### 3.0 APARÊNCIA DA TECLA

#### 3.1 Controlo da temperatura do compartimento frigorífico

a. Controlo da temperatura do compartimento frigorífico:

Esta tecla é viável tanto no modo definido pelo utilizador como no modo super. Depois de inserir o controlo da temperatura do compartimento frigorífico, esta tecla pisca. Ao tocar na tecla consecutivamente, a temperatura muda num círculo de "2°C, 3°C, 4°C, 5°C, 6°C, 7°C, 8°C, DESLIGADO", após o que piscar 5 segundos significa que a seleção da temperatura está regulada.

b. Desligar compartimento frigorífico:

Premir a tecla de "Controlo de temperatura do compartimento frigorífico", escolher "DESLIGADO", 5 segundos a piscar significa que a seleção de temperatura está feita, ou seja, o compartimento frigorífico para a refrigeração.

#### 3.2 Controlo da temperatura do compartimento congelador

Controlo da temperatura do compartimento congelador: Esta tecla é viável tanto no modo definido pelo utilizador como no modo férias. Depois de inserir o controlo da temperatura do compartimento congelador, esta tecla pisca. Ao tocar na tecla consecutivamente, a temperatura muda num círculo de -14°C a -22°C, após o que piscar 5 segundos significa que a seleção da temperatura está regulada.

#### 3.3 Modo / Bloquear / Desbloquear

a. Ao tocar nesta tecla consecutivamente, o modo de funcionamento do frigorífico vai mudar num círculo de "Modo ECO-Modo férias-Modo Super-Modo definido pelo utilizador, piscar 5 segundos significa que a seleção da temperatura está regulada.

b. Premir demoradamente para Entrar / Sair do modo de bloqueio

Desbloquear: Premir durante 3 segundos no modo de bloqueio, todas as teclas são desbloqueadas após um bipe.

- Bloquear: Premir durante 3 segundos no modo de desbloqueio, todas as teclas são bloqueadas após um bipe.

#### 3.4 Botão de pressão

Bipe curto após pressionar o botão

Todos os botões serão válidos apenas no modo de desbloqueio.

#### 3.5 Função de bloqueio

O visor bloqueia automaticamente sem nenhuma utilização em 25 segundos.

## Uso diário

---

### 4.0 Modo ECO

Premir o modo para escolher Modo ECO, o ícone ECO mantém-se a brilhar após 5 seg a piscar. 5° no compartimento frigorífico e -18° no compartimento congelador no modo Eco, botões "Congelador" e "frigorífico" inúteis enquanto o ícone eco pisca três vezes em alarme.

Sair do modo Eco

Premir de novo modo para sair do modo Eco após 5 seg, inserindo o modo selecionado.

### 4.1 Modo férias

Premir o modo para escolher Modo Férias, o ícone mantém-se a brilhar após 5 seg a piscar, inserindo o modo férias.

Temperatura fixada em 17° no compartimento frigorífico, o botão "frigorífico" inútil, enquanto o ícone férias pisca três vezes em alarme.

Sair do modo férias: escolher modo, sair do modo férias após 5 seg, inserindo o modo selecionado.

### 4.2 Modo congelação intensa

Escolher o modo, o ícone mantém-se a brilhar após 5 seg a piscar, inserindo o modo de congelação.

Modo de congelação:

Temperatura não ajustável no compartimento congelador, o botão "congelador" inútil, enquanto o ícone de congelação pisca três vezes em alarme.

Sair do modo de congelação: cumprir as condições abaixo.

- sair manualmente do modo de congelação
- período de congelação superior a 50 horas

O modo permanece o mesmo antes de inserir o modo de congelação intensa.

## Uso diário

---

### Primeira utilização

#### Limpar o interior

Antes de usar o aparelho pela primeira vez, lavar o interior e todos os acessórios internos com água morna e alguma detergente neutro de modo a remover o cheiro habitual de um produto novo, depois secar totalmente o mesmo.

**Importante!** Não usar detergentes ou pós abrasivos, dado isso danificar o revestimento.

### Uso diário

Alimento	Localização
Ovos	Prateleira da porta
Produtos láteos (manteiga, queijo)	Se existir compartimento de bio frescos ou de refrigeração Prateleiras inferiores
Fruta, vegetais e salada	Caixa para fruta e vegetais, compartimento de mais fresco ou EverFresh+ (se disponível)
Carne fresca, aves, peixe fresco, salsichas alimentos cozinhados	Se existir compartimento de bio frescos ou de refrigeração Prateleira inferior
Alimentos prontos a comer, produtos embalados, alimentos enlatados, ou pickles.	Prateleiras superiores ou prateleira da porta
Bebidas, garrafas, condimentos, petiscos	Prateleira da porta
Sobras	Prateleiras intermédias

## Uso diário

---

### PT Instruções para guardar alimentos frescos:

#### **Armazenar no compartimento de alimentos frescos:**

- Deve manter o seu frigorífico à temperatura recomendada, isto é 4 °C.
- Alimentos para serem guardados devem ser vedados adequadamente para evitar alterações de odor ou sabor.
- Não guardar quantidades excessivas de alimentos no seu frigorífico. Deixar espaços entre os alimentos para permitir que o ar frio circule à sua volta, para atingir um arrefecimento melhor e mais homogéneo.
- Para permitir a abertura menos demorada das portas, os alimentos consumidos diariamente devem ser guardados à frente na prateleira.
- Deixar um espaço entre os alimentos e as paredes interiores, permitindo que o ar circule. Se guardar os alimentos contra a parede de trás, os alimentos podem congelar contra esta parede.
- Alimentos quentes e cozinhados devem ser arrefecidos para a temperatura ambiente antes de os guardar no aparelho. Seguidamente, os alimentos mornos podem ser guardados nas prateleiras inferiores do seu frigorífico. Não colocar os alimentos mornos junto de alimentos altamente perecíveis.
- Descongelar os alimentos congelados no compartimento de alimentos frescos. Desta forma, pode usar os alimentos congelados para diminuir a temperatura no compartimento de alimentos frescos e poupar energia.
- Se for guardada no frigorífico, fruta tropical verde (manga, melão, papaia, banana, ananás), o processo de amadurecimento pode ser acelerado e não é aconselhável uma vez que provoca prazos de armazenamento mais curtos. No entanto, o amadurecimento dos frutos fortemente verdes (maçã, pera) pode ser promovido por um determinado período no compartimento do frigorífico.
- Cebolas, alhos, gengibre e outros tubérculos devem ser armazenados em condições ambientais escuras e frias, não no frigorífico.
- Quando há alimentos deteriorados no interior do frigorífico, os mesmos devem ser deitados fora. Quando é observada a existência de alimentos podres, deve limpar o revestimento interior ou os acessórios que estiveram em contacto para evitar a contaminação.

- Grandes recipientes de alimentos, como por exemplo sopas ou guisados podem ser divididos por recipientes pouco fundos para arrefecerem mais rapidamente no frigorífico. As peças grandes de carne cozinhada e todas as aves devem ser divididas em pedaços mais pequenos com a mesma finalidade.
- Não guardar alimentos não embalados junto a ovos.
- Manter as frutas e os vegetais separados e guardar por exemplo maçãs com maçãs, cenouras com cenouras. As frutas e os vegetais libertam gases diferentes que podem provocar a deterioração dos outros alimentos.
- Deve retirar os vegetais de folha verde dos sacos, envolver o mesmos em papel de cozinha ou num pano de cozinha e guardar no frigorífico. Não esquecer de deve secar os mesmos se tiverem sido enxaguados ou se estiverem molhados antes de os guardar.
- Guardar a fruta e os vegetais que sejam suscetíveis de ficarem secos em sacos de plástico não selados ou perfurados para manter um ambiente húmido mas continuar a permitir a circulação do ar.
- Alimentos diferentes devem ser colocados em zonas diferentes de acordo com as suas propriedades:

“Deve verificar a Categoria Climática adequada do seu aparelho mencionada na placa de classificação. Uma das informações abaixo é válida para o seu aparelho de acordo com a Categoria Climática classificada.”

- SN: Moderada alargada: Este aparelho de refrigeração é concebido para ser usado a uma temperatura ambiente entre 10°C e 32°C.
- N: Moderada: Este aparelho de refrigeração é concebido para ser usado a uma temperatura ambiente entre 16°C e 32°C.
- ST: Subtropical: Este aparelho de refrigeração é concebido para ser usado a uma temperatura ambiente entre 16°C e 38°C.
- T: Tropical Este aparelho de refrigeração é concebido para ser usado a uma temperatura ambiente entre 16°C e 43°C.



## Uso diário

---

### **PT Armazenar no compartimento congelador:**

- É recomendado manter a temperatura no frigorífico a  $-20\text{ }^{\circ}\text{C}$  exceto se em condições ambientais extremas.
- 4-6 horas antes de congelar ativar a função Congelação Rápida para permitir uma congelação mais rápida.
- Alimentos quentes devem ser arrefecidos para a temperatura ambiente antes de guardar no compartimento congelador.
- Os alimentos cortados em pequenas porções congelarão mais rapidamente e será mais fácil descongelar e cozinhar.
- É melhor embalar os alimentos antes de os pôr no congelador.
- A fim de evitar a expiração do tempo de armazenamento, deve anotar a data de congelamento, limite de tempo e nome do alimento na embalagem de acordo com os períodos de armazenamento dos diferentes alimentos.
- Não exceder os prazos de armazenagem de alimentos recomendados pelos fabricantes. Retirar apenas a quantidade de alimento necessária do congelador.
- Consumir rapidamente alimentos descongelados. Os alimentos descongelados não podem ser voltados a congelar exceto se estiverem cozinhados. Não é seguro consumir alimentos frescos voltados a congelar e não cozinhados.
- Quando congelar alimentos frescos, evitar que fiquem em contato com alimentos já congelados. Pode provocar o descongelamento dos produtos já congelados.

### **Quando guardar alimentos congelados comercialmente, deve seguir estas orientações:**

- Seguir sempre as orientações do fabricante sobre qual o período de tempo em que devem ser guardados. Não exceder estas orientações!
- Tentar manter o período de tempo entre a compra e o armazenamento tão curto quanto possível para preservar a qualidade dos alimentos.
- Comprar alimentos congelados, que tenham sido guardados a uma temperatura de  $-18\text{ }^{\circ}\text{C}$  ou inferior.
- Evitar comprar alimentos que tenham gelo ou geada na embalagem – Isto indica que o produto deve ter sido parcialmente descongelado e congelado de novo em determinada altura - subidas de temperatura afetam a qualidade dos alimentos.
- Recomendamos uma definição de temperatura de  $4\text{ }^{\circ}\text{C}$  para o compartimento dos alimentos frescos e uma temperatura de  $-20\text{ }^{\circ}\text{C}$  para o compartimento do congelador para obter uma melhor preservação dos alimentos.
- Com exceção de condições ambientais extremas, se a temperatura for definida nos valores recomendados como  $+4\text{ }^{\circ}\text{C}/-20\text{ }^{\circ}\text{C}$ , a frescura global será prolongada nos compartimentos dos alimentos frescos e do congelador. Se a temperatura do compartimento dos produtos frescos for definido para mais fria, a fruta fresca e os vegetais podem congelar parcialmente ou serem expostos a danos provocados pelo frio, enquanto uma temperatura mais moderada pode causar uma deterioração mais rápida dos alimentos altamente perecíveis (produtos láteos, carnes).

## Uso diário

### Recomendação de definição de temperatura

Recomendação de definição de temperatura		
Temperatura ambiente	Definição da temperatura	
Verão (Acima de 38 °C)		Frigorífico definido em 4 °C
		Congelador definido em -18 °C
Normal		Frigorífico definido em 4 °C
		Congelador definido em -18 °C
Inverno (Abaixo de 16°C)		Frigorífico definido em 4 °C
		Congelador definido em -18 °C

■ As informações acima dão aos utilizadores recomendações sobre a definição da temperatura.

### Impacto no armazenamento de alimentos

- Em definição recomendada, o melhor tempo de armazenamento do frigorífico não é superior a 3 dias.
- Em definição recomendada, o melhor tempo de armazenamento do congelador não é superior a 1 mês.
- O melhor tempo de armazenamento pode reduzir em outras definições.

## Uso diário

---

### Congelar alimentos frescos

- O compartimento do congelador é adequado para congelar alimentos frescos e armazenar alimentos congelados e ultracongelados durante um longo período de tempo.
- Colocar os alimentos frescos para serem congelados no compartimento inferior.
- A quantidade máxima de alimentos que podem ser congelados em 24 horas está especificada na placa de classificação.
- O processo de congelação demora 24 horas: durante este período não adicionar quaisquer outros alimentos para serem congelados.

### Armazenar alimentos congelados

Quando iniciar pela primeira vez ou após um período fora de uso. Antes de colocar o produto no compartimento deve permitir que o aparelho funcione pelo menos durante 2 horas com as definições mais elevadas

**Importante!** Na eventualidade de uma descongelação acidental, por exemplo a alimentação esteve desligada durante muito tempo então o valor mostrado no gráfico de características técnicas em "tempo de subida", os alimentos descongelados têm de ser consumidos rapidamente ou cozinhado de imediato e depois voltados a congelar (depois de cozinhados).

### Descongelar

Os alimentos congelados e ultracongelados antes de serem utilizados, podem ser descongelados num compartimento do congelador ou à temperatura ambiente, dependendo do tempo disponível para esta operação. As peças pequenas podem até ser cozinhadas ainda congeladas, diretamente a partir do congelador. Neste caso, a cozedura demorará mais tempo.

### Descrição de descongelação (No Frost)

É um frigorífico-congelador total no-frost que será descongelado automaticamente.

## Dicas e sugestões úteis

### Dicas para congelar

Para ajudar a que beneficie o mais possível do processo de congelamento, indicamos algumas dicas importantes:

- a quantidade máxima de alimentos que podem ser congelados em 24 horas está especificada na placa de classificação;
- o processo de congelação leva 24 horas. Não deve ser adicionados mais alimentos para serem congelados durante este período;
- congelar apenas produtos alimentares frescos, de alta qualidade e bem limpos;
- preparar os alimentos em porções pequenas para permitir que descongele total e rapidamente e para tornar possível uma descongelação subsequente apenas da quantidade pretendida;
- Envolver os alimentos em folha de alumínio ou polietileno e assegurar que as embalagens são herméticas.
- Não permitir que os alimentos frescos, descongelados toquem nos alimentos que já estão congelados, evitando assim uma subida na temperatura dos últimos.
- Alimentos magros são armazenados melhor e durante mais tempo que os alimentos gordos; o sal reduz a duração dos alimentos;
- gelados à base de água, se consumidos imediatamente após a retirada do compartimento do congelador, podem possivelmente provocar queimaduras na pele;
- É aconselhável indicar a data de congelação em cada embalagem individual para permitir a sua retirada do compartimento do congelador, pode possivelmente provocar queimadura na pele;
- É aconselhável colocar a data de congelação em cada embalagem individual para permitir que tenha informação da mesma.

# Uso diário

---

## Congelar alimentos frescos

- O compartimento do congelador é adequado para congelar alimentos frescos e armazenar alimentos congelados e ultracongelados durante um longo período de tempo.
- Colocar os alimentos frescos para serem congelados no compartimento inferior.
- A quantidade máxima de alimentos que podem ser congelados em 24 horas está especificada na placa de classificação.
- O processo de congelação demora 24 horas: durante este período não adicionar quaisquer outros alimentos para serem congelados.

## Armazenar alimentos congelados

Quando iniciar pela primeira vez ou após um período fora de uso. Antes de colocar o produto no compartimento deve permitir que o aparelho funcione pelo menos durante 2 horas com as definições mais elevadas

**Importante!** Na eventualidade de uma descongelação acidental, por exemplo a alimentação esteve desligada durante muito tempo então o valor mostrado no gráfico de características técnicas em "tempo de subida", os alimentos descongelados têm de ser consumidos rapidamente ou cozinhado de imediato e depois voltados a congelar (depois de cozinhados).

## Descongelar

Os alimentos congelados e ultracongelados antes de serem utilizados, podem ser descongelados num compartimento do congelador ou à temperatura ambiente, dependendo do tempo disponível para esta operação. As peças pequenas podem até ser cozinhadas ainda congeladas, diretamente a partir do congelador. Neste caso, a cozedura demorará mais tempo.

## Descrição de descongelação (No Frost)

É um frigorífico-congelador total no-frost que será descongelado automaticamente.

## Dicas e sugestões úteis

### Dicas para congelar

Para ajudar a que beneficie o mais possível do processo de congelamento, indicamos algumas dicas importantes:

- a quantidade máxima de alimentos que podem ser congelados em 24 horas está especificada na placa de classificação;
- o processo de congelação leva 24 horas. Não deve ser adicionados mais alimentos para serem congelados durante este período;
- congelar apenas produtos alimentares frescos, de alta qualidade e bem limpos;
- preparar os alimentos em porções pequenas para permitir que descongele total e rapidamente e para tornar possível uma descongelação subsequente apenas da quantidade pretendida;
- Envolver os alimentos em folha de alumínio ou polietileno e assegurar que as embalagens são herméticas.
- Não permitir que os alimentos frescos, descongelados toquem nos alimentos que já estão congelados, evitando assim uma subida na temperatura dos últimos.
- Alimentos magros são armazenados melhor e durante mais tempo que os alimentos gordos; o sal reduz a duração dos alimentos;
- gelados à base de água, se consumidos imediatamente após a retirada do compartimento do congelador, podem possivelmente provocar queimaduras na pele;
- É aconselhável indicar a data de congelação em cada embalagem individual para permitir a sua retirada do compartimento do congelador, pode possivelmente provocar queimadura na pele;
- É aconselhável colocar a data de congelação em cada embalagem individual para permitir que tenha informação da mesma.

## Uso diário

---

### Dicas para armazenamento de alimentos congelados

Para obter o melhor desempenho deste aparelho, deve: assegurar que os alimentos congelados comercialmente foram armazenados adequadamente pelo revendedor; assegurar que os alimentos congelados são transferidos da loja de alimentos para o congelador no menor tempo possível; Não abrir a porta com frequência ou deixar a mesma aberta por mais tempo do que o absolutamente necessário. Depois de descongelados, os alimentos deterioram-se rapidamente e não podem ser voltados a congelar. Não exceder os prazos de armazenagem de alimentos recomendados pelos fabricantes.

### Dicas para refrigeração de alimentos frescos

Para obter o melhor desempenho:

- Não armazenar alimentos quentes ou líquidos que se evaporam no frigorífico
- Tapar ou embrulhar os alimentos, principalmente se tiverem um sabor forte

### Dicas para a refrigeração

Dicas úteis:

- Fazer (todos os tipos): embrulhar em sacos de polietileno e colocar nas prateleiras de vidro acima da gaveta de legumes.
- Por segurança, armazenar desta forma apenas um ou dois dias no máximo.
- Alimentos cozidos, pratos frios, etc.: estes devem estar tapados e podem ser colocados em qualquer prateleira.
- Frutas e legumes: estes devem ser cuidadosamente limpos e colocados na(s) gaveta(s) especial(is) fornecida(s).
- manteiga e queijo: estes devem ser colocados em recipientes especiais herméticos ou envoltos em folha de alumínio ou sacos de polietileno para excluir o ar, tanto quanto possível.
- Garrafas de leite: devem ter tampa e devem ser armazenadas nas prateleiras da porta.
- Bananas, batatas, cebolas e alho, se não estiverem embalados, não devem ser mantidos no frigorífico.

### Controlo da temperatura da zona de frescos

- A temperatura da zona de frescos pode ser ajustada de acordo com o tipo de alimentos armazenados.
- Pressionar o botão para cima a partir do fundo, a temperatura na zona de frescos vai ser gradualmente reduzida.
- Quando o botão é colocado na posição "FRESCOS", a zona de frescos pode funcionar como zona de frescos e manter a temperatura e humidade adequadas para frutas e legumes.
- Quando o botão é colocado na posição "REFRIGERAÇÃO", é adequado para o armazenamento a curto prazo de peixe ou outros alimentos frescos. O alimento permanecerá fresco, mas não congelado, o que o torna a melhor opção para armazenar alimentos frescos
- Dicas: Quando escolher a função "REFRIGERAÇÃO", é recomendável definir a temperatura do frigorífico abaixo de 4°C e tempo de ciclo preservado inferior a 3 dias, para manter a melhor frescura.



## Uso diário

---

### Ajuste da humidade para a zona de frescos

- Quando o botão é colocado na posição "ELEVADA", a humidade dos frescos é elevada, o que é adequado para legumes.
- Quando a chave é colocada na posição "BAIXA", a humidade nos frescos é inferior o que é adequado para frutas.

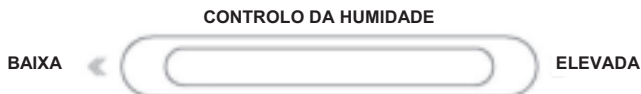

## Limpeza

Por razões higiénicas o interior do aparelho, incluindo os acessórios interiores, devem ser limpos regularmente.



**Cuidado!** O aparelho pode não estar ligado à corrente elétrica durante a limpeza. Perigo de choque elétrico! Antes de limpar desligar o aparelho e remover a ficha da corrente elétrica ou desligar ou remover o corta-circuitos ou o fusível. Nunca limpar o seu aparelho com um equipamento de limpeza a vapor. Pode haver acumulação de humidade nos componentes elétricos, perigo de choque elétrico! Os vapores quentes podem provocar danos nas partes em plástico. O aparelho deve ser seco antes de ser colocado de novo em funcionamento.

**Importante!** Óleos etéreos e solventes orgânicos podem danificar as partes plásticas, por ex. sumo de limão ou sumo de laranja, ácido butírico, soluções de limpeza que contenham ácido acético.

- Não permitir que tais substâncias entrem em contacto com os componentes do aparelho.
- Não usar soluções de limpeza abrasivas.
- Remover os alimentos do congelador. Armazenar os mesmos num local frio, bem protegidos.
- Desligar o aparelho e remover a ficha da corrente elétrica ou desligar ou remover o corta-circuitos ou o fusível.
- Limpar o aparelho e os acessórios no interior com um pano e água morna. Depois de limpar com água limpa e enxugar esfregando bem.
- Depois de limpo e de estar colocado num local seco, o aparelho é colocado de novo em funcionamento.

## Uso diário

---

### Resolução de problemas



**Cuidado!** Antes da resolução de problemas, desligar a fonte de alimentação. A resolução de problemas não mencionados neste manual deve ser realizada por um eletricitista qualificado.

**Importante!** São produzidos alguns sons durante o uso normal (compressor, circulação do refrigerante).

Problema	Causa possível	Solução
O aparelho não está a funcionar.	A ficha de alimentação não está ligada ou está solta	Colocar a ficha de corrente elétrica.
	O fusível queimou-se ou está defeituoso.	Verificar o fusível, substitui o mesmo se necessário.
	A tomada está defeituosa.	O mau funcionamento da corrente elétrica deve ser corrigido por um eletricitista.
O aparelho congela ou refresca demasiado	A temperatura está definida muito fria ou o aparelho funciona modos <b>INTENSOS</b> .	Rodar o regulador da temperatura temporariamente para uma definição mais quente.
Os alimentos não estão a congelar o suficiente.	A temperatura não está corretamente ajustada.	Verificar a secção de Definição Inicial da Temperatura.
	A porta esteve aberta durante um período prolongado.	Abrir a porta apenas durante o tempo necessário.
	Foi colocada no aparelho uma grande quantidade de alimentos quentes nas últimas 24 horas.	Rodar o regulador da temperatura temporariamente para uma definição mais fria.
	O aparelho está perto de uma fonte de calor.	Verificar a secção da localização da instalação.
Formação intensa de gelo no vedante da porta.	O vedante da porta não é hermético.	Aquecer cuidadosamente as secções de fuga do vedante da porta com um secador de cabelo (na definição de frio). Ao mesmo tempo moldar manualmente o vedante aquecido da porta de modo que assente corretamente.
Ruídos anormais	O aparelho não está nivelado.	Reajustar os pés.
	O aparelho está a tocar na parede ou noutros objetos.	Mover ligeiramente o aparelho.
	Um componente do aparelho, por exemplo um tubo, na parte detrás do aparelho está a tocar noutro componente do aparelho ou na parede.	Se necessário, desvie cuidadosamente o componente da posição em que está.
Água no chão	Orifício de escoamento de água está bloqueado.	Consultar a secção Limpeza e cuidado.

Se for indicado um mau funcionamento de novo, deve contactar o Centro de Assistência.

Estes dados são necessários para o ajudar rápida e corretamente. Escreva os dados necessários aqui, deve consultar a placa de classificação.

## Uso diário

---

### PT ISENÇÃO DE RESPONSABILIDADE / ADVERTÊNCIA

Algumas falhas (simples) podem ser tratadas de forma adequada pelo utilizador final sem que surja qualquer problema de segurança ou de utilização não segura, desde que as mesmas sejam solucionadas dentro dos limites e de acordo com as seguintes instruções (consultar a secção “Reparação Autónoma”.

Portanto, exceto se contrariamente autorizado na secção “Reparação Autónoma” abaixo, as reparações devem ser realizadas por profissionais reparadores registados de modo a evitar problemas de segurança. Um reparador profissional registado é um reparador profissional a quem o fabricante concedeu acesso às instruções e à lista de peças de substituição deste produto de acordo com os métodos descritos na lei nos termos da Diretiva 2009/125/CE.

**No entanto, apenas o agente de reparação (ou seja, os reparadores profissionais autorizados) com quem pode entrar em contacto através do número de telefone fornecido no manual do utilizador/cartão da garantia ou através do seu revendedor autorizado que pode fornecer serviços de acordo com os termos de garantia. Portanto, deve estar ciente de que as reparações feitas por reparadores profissionais (não autorizados por Beko) anulam a garantia.**

### Reparação Autónoma

A reparação autónoma pode ser feita pelo utilizador final em relação à seguintes peças de substituição: porta, manipulós, dobradiças das portas, tabuleiros, cestos e vedantes da porta (é disponibilizada uma lista atualizada em support.beko.com). a partir de 1 de março de 2021).

Além disso, para garantir a segurança do produto e evitar o risco de ferimentos graves, a reparação autónoma referida deve ser feita seguindo as instruções do manual do utilizador

para reparação autónoma ou as que estão disponíveis em support.beko.com Para sua segurança, deve desligar o produto antes de tentar fazer qualquer reparação autónoma.

As tentativas de reparação feitas pelos utilizadores finais de peças não incluídas na referida lista e/ou não seguindo as instruções nos manuais do utilizador relativamente à mesma ou que se encontram disponíveis em support.beko.com, podem levantar questões de segurança não atribuíveis a Beko, e anularão a garantia do produto.

Portanto, é altamente recomendável que os utilizadores finais evitem tentar realizar reparações que não se enquadrem na lista mencionada de peças de substituição, e nesse caso deverão contactar com reparadores profissionais autorizados ou reparadores profissionais registados. Por outro lado, as referidas tentativas por parte dos utilizadores finais podem provocar problemas de segurança e danificar o produto e, subseqüentemente, provocar incêndio, inundação, eletrocussão e ferimentos graves.

Por exemplo, mas não limitado a, as seguintes reparações devem ser realizadas por Reparadores profissionais autorizados ou registados: compressor, circuito de refrigeração, placa de circuitos, placa do inversor, placa do visor, etc.

O fabricante/vendedor não pode ser responsabilizado em circunstâncias em que os utilizadores finais não cumpram com o acima referido.

A disponibilidade de peças de substituição da frigorífico que comprou é de 10 anos. Durante este período, as peças de substituição originais estarão disponíveis para operar corretamente a frigorífico. A duração mínima da garantia do frigorífico que adquiriu é de 24 meses.



# Frigider

Manual de instrucțiuni

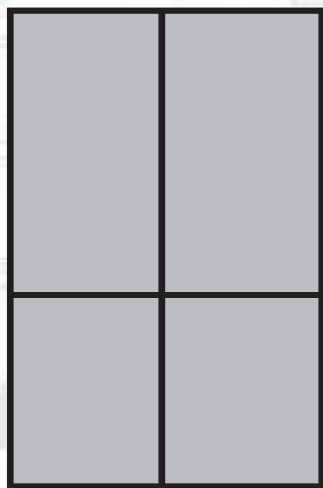

**GNO4031GS**

RO

**beko**

**i** INFORMAȚII



SUPPLIER'S NAME

MODEL IDENTIFIER

(\*)

A

A

Informațiile despre model, care sunt stocate în baza de date a produselor, pot fi obținute prin accesarea următorului site web și căutarea identificatorului dvs. de model (\*) aflat pe eticheta energetică.

<https://eprel.ec.europa.eu/>

# Instrucțiuni de utilizare

## Combină frigorifică No-frost

Cuprins	
1. Informații despre siguranță	Pagina 1-5
2. Prezentare generală	Pagina 6
3. Instalarea	Pagina 7-10
4. Utilizare zilnică	Pagina 11-17

Pentru siguranța dvs. și pentru a asigura utilizarea corectă, înainte de instalarea și prima utilizare a aparatului, citiți cu atenție acest manual de utilizare, inclusiv sugestiile și avertizările conținute. Pentru a evita erorile și accidentele inutile, este important să vă asigurați că toate persoanele care utilizează aparatul sunt familiarizate cu funcțiile de operare și siguranța ale acestuia. Păstrați aceste instrucțiuni și asigurați-vă că rămân împreună cu aparatul dacă acesta este mutat sau vândut, astfel încât toți cei care îl utilizează pe parcursul duratei sale de viață să fie informați corespunzător cu privire la utilizarea și siguranța aparatului.

Pentru siguranța vieții și a proprietății, păstrați precauțiile furnizate în aceste instrucțiuni de utilizare, deoarece producătorul nu este responsabil pentru daunele cauzate prin omisiune.

## **Siguranța copiilor și a persoanelor vulnerabile**

- Acest echipament poate fi utilizat de copii cu vârsta de peste 8 ani și persoane cu capacitate fizică, senzorială sau mentală redusă sau care nu au experiență și nu sunt familiarizate cu echipamentul dacă acestea sunt supravegheate sau li se oferă instrucțiuni privind utilizarea echipamentului într-un mod sigur și înțeleg pericolele implicate.
- Copiii trebuie să fie supravegheați pentru a asigura faptul că aceștia nu se joacă cu echipamentul.
- Curățarea și întreținerea nu vor fi efectuate de către copii decât dacă au peste 8 ani și cu supravegherea adulților.
- Țineți toate ambalajele departe de copii. Există riscul de sufocare.
- Dacă aruncați aparatul, scoateți-l din priză, tăiați cablul de conectare (cât mai aproape de aparat) și scoateți ușa pentru a preveni generarea de electrocutare asupra copiilor sau închiderea acestora în interiorul aparatului.
- Dacă acest aparat prevăzut cu garnituri magnetice de etanșare a ușii urmează să înlocuiască un aparat mai vechi cu un dispozitiv de blocare cu arc (încuietoare) pe ușă sau pe capac, asigurați-vă că arcul nu este utilizabil înainte de a scoate din uz aparatul vechi. Acest lucru va preveni transformarea acestuia într-un loc extrem de periculos pentru un copil.

## **Siguranța generală**

 **AVERTIZARE!** Mențineți duzele de ventilație, din carcasa echipamentului sau din structura integrată, neblocați.

 **AVERTIZARE!** Nu utilizați dispozitive medicale sau alte mijloace pentru a accelera procesul de decongelare decât cele recomandate de producător.

 **AVERTIZARE!** Nu deteriorați circuitul de agent frigorific.

 **AVERTIZARE!** Nu utilizați alte aparate electrice (cum ar fi aparatele de înghețată) în interiorul aparatelor frigorifice, cu excepția cazului în care sunt aprobate în acest scop de către producător.

 **AVERTIZARE!** Nu atingeți lampa dacă aceasta a fost aprinsă o perioadă lungă de timp deoarece ar putea fi foarte fierbinte.<sup>1)</sup>

- Nu depozitați substanțe explozive, cum ar fi cutii de aerosoli, cu agent de propulsie inflamabil, în acest aparat.
- Agentul frigorific Izobutan (R600a) este conținut în circuitul de agent frigorific al aparatului, un gaz natural cu un nivel ridicat de compatibilitate ecologică, care este totuși inflamabil.
- În timpul transportului și instalării aparatului, asigurați-vă că niciuna dintre componentele circuitului de agent refrigerant nu se deteriorează.
  - evitați flăcările deschise și sursele de aprindere.
  - aerisiți temeinic camera în care este amplasat aparatul.
- Este periculos să modificați specificațiile sau să modificați acest produs în orice mod. Orice deteriorare a cablului poate cauza un scurtcircuit, incendiu și/sau electrocutare.
- Acest aparat este produs pentru a fi folosit pentru aplicații domestice sau similare, precum:
  - chicinete pentru angajați în magazine, birouri sau alte medii de lucru;
  - ferme și de către clienți în hoteluri, moteluri și alte medii rezidențiale;
  - medii de tip pensiune.
  - catering și aplicații care nu țin de vânzarea cu amănuntul asemănătoare.

 **AVERTIZARE!** Orice componente electrice (ștecher, cablu de alimentare, compresor etc.) trebuie înlocuite de către un agent de service autorizat sau personal de service calificat.

 **AVERTIZARE!** lampa furnizată cu acest aparat este un „lampă pentru utilizare specială”, utilizabilă numai cu aparatul furnizat. Această „lampă pentru utilizare specială” nu poate fi utilizată pentru iluminatul casnic.<sup>1)</sup>

<sup>1)</sup> Dacă există o lampă în compartiment.

- Cablul de alimentare nu trebuie să fi prelungit.
- Asigurați-vă că fișa de alimentare nu este strivită sau deteriorată de spatele aparatului. O fișă de alimentare strivită sau deteriorată se poate supraîncălzi și poate provoca un incendiu.
- Asigurați-vă că fișa de alimentare a aparatului este accesibilă.
- Nu trageți de cablul de principal.
- Dacă priza fișei de alimentare este slăbită, nu introduceți fișa de alimentare. Există riscul de electrocutare sau incendiu.
- Nu trebuie să utilizați aparatul fără lampă.
- Aparatul este greu. Trebuie acordată atenție la deplasarea acestuia.
- Nu îndepărtați și nu atingeți elementele din compartimentul de congelare dacă mâinile sunt ude/umede, deoarece acest lucru poate cauza deteriorări ale pielii sau arsuri prin îngheț/congelare.
- Evitați expunerea prelungită a aparatului la lumina directă a soarelui.

### Utilizare zilnică

- Nu puneți obiecte fierbinți pe componentele din plastic ale aparatului.
- Nu așezați produsele alimentare direct pe peretele din spate.
- Alimentele congelate nu trebuie recongelate după dezghețarea lor.<sup>11</sup>
- Depozitați alimentele congelate preambalate în conformitate cu instrucțiunile producătorului de alimente congelate!
- Recomandările producătorului privind păstrarea trebuie respectate cu strictețe. Consultați instrucțiunile relevante.
- Nu așezați băuturile carbogazoase în compartimentul congelator, deoarece acestea creează presiune asupra recipientului, ceea ce poate duce la explozia acestuia și la deteriorarea aparatului.<sup>1)</sup>
- Înghețata pe băț poate produce arsuri dacă este consumată direct din aparat.<sup>1)</sup>

### Îngrijirea și curățarea

- Înainte de întreținere, opriți aparatul și scoateți-l din priză.
- Nu curățați aparatul cu obiecte metalice.
- Nu utilizați obiecte ascuțite pentru a îndepărta înghețul din aparat. Utilizați o racletă din plastic.<sup>1)</sup>
- Examinați periodic scurgerea frigiderului pentru apa dezghețată. Dacă este necesar, curățați sistemul de scurgere. Dacă scurgerea este blocată, apa se va colecta în partea inferioară a aparatului.<sup>2)</sup>

1) Dacă există un compartiment congelator.

2) Dacă există un compartiment de păstrare a alimentelor proaspete.

## Instalarea

**Important!** Pentru conectarea electrică, urmați cu atenție instrucțiunile din paragrafele specifice.

- Despachetați aparatul și verificați dacă prezintă deteriorări. Nu conectați aparatul dacă este deteriorat. Raportați imediat eventualele daune magazinului de unde l-ați achiziționat. În acest caz, păstrați ambalajul.
- Se recomandă să așteptați cel puțin patru ore înainte de a conecta aparatul pentru a permite uleiului să revină în compresor.
- În jurul aparatului trebuie să existe o circulație adecvată a aerului, pentru a nu duce la supraîncălzire. Pentru a obține o ventilație suficientă, urmați instrucțiunile relevante pentru instalare.
- Dacă este posibil, trebuie prevăzute distanțierile produsului la perete pentru a evita atingerea sau prinderea pieselor calde (compresor, condensator) și a preveni o posibilă încălzire extremă.
- Aparatul nu trebuie amplasat în apropierea radiatoarelor sau a aragazurilor.
- Asigurați-vă că fișa de alimentare este accesibilă după instalarea aparatului.



## Servicii

- Orice lucrare electrică necesară pentru întreținerea aparatului trebuie efectuată de un electrician calificat sau de o persoană competentă.
- Acest produs trebuie să fie întreținut de un centru de service autorizat și trebuie utilizate numai piese de schimb originale.

## Economisirea energiei

- Nu introduceți alimente fierbinți în aparat;
- Nu depozitați alimentele foarte aproape unul de celălalt, deoarece acest lucru împiedică circulația aerului;
- Asigurați-vă că alimentele nu ating partea din spate a compartimentului (compartimentelor);
- Dacă are loc o pană de curent, nu deschideți ușa (ușile);
- Nu deschideți des ușa (ușile);
- Nu țineți ușa (ușile) deschisă(e) prea mult timp;
- Nu setați termostatul pe temperaturi care depășesc temperaturile scăzute;
- Toate accesoriile, cum ar fi sertarele, polițele, trebuie păstrate acolo pentru un consum mai mic de energie.

### **Protecția mediului**

 Acest aparat nu conține gaze care ar putea deteriora stratul de ozon, nici în circuitul de agent frigorific și nici în materialele izolante. Aparatul nu trebuie eliminat împreună cu deșeurile urbane și cu gunoiul. Spuma izolantă conține gaze inflamabile: aparatul trebuie eliminat în conformitate cu reglementările aparatului pe care le obțineți de la autoritățile locale. Evitați deteriorarea unității de răcire, în special a schimbătorului de căldură. Materialele utilizate pe acest aparat marcate cu simbolul  sunt reciclabile.



Simbolul de pe produs sau de pe ambalaj indică faptul că este interzisă tratarea acestui produs ca deșeu menajer. În schimb, acesta trebuie predat la punctul de colectare corespunzător pentru reciclarea echipamentelor electrice și electronice. Asigurându-vă că acest produs este aruncat corect, veți putea evita posibilele consecințe negative pentru sănătatea mediului și cea umană, care ar putea fi provocate de tratarea incorectă a deșeurilor rezultate în urma casării acestui produs. Pentru mai multe informații despre reciclarea acestui produs, contactați autoritățile locale, serviciul de salubritate sau magazinul de unde ați achiziționat produsul.

### **Materialele de ambalare**

Materialele cu simbolul sunt reciclabile. Eliminați ambalajul în containerele adecvate pentru reciclare.

### **Eliminarea echipamentului**

1. Deconectați echipamentul de la rețeaua de alimentare cu energie.
2. Tăiați cablul de alimentare și eliminați-l.



## Prezentare generală

---

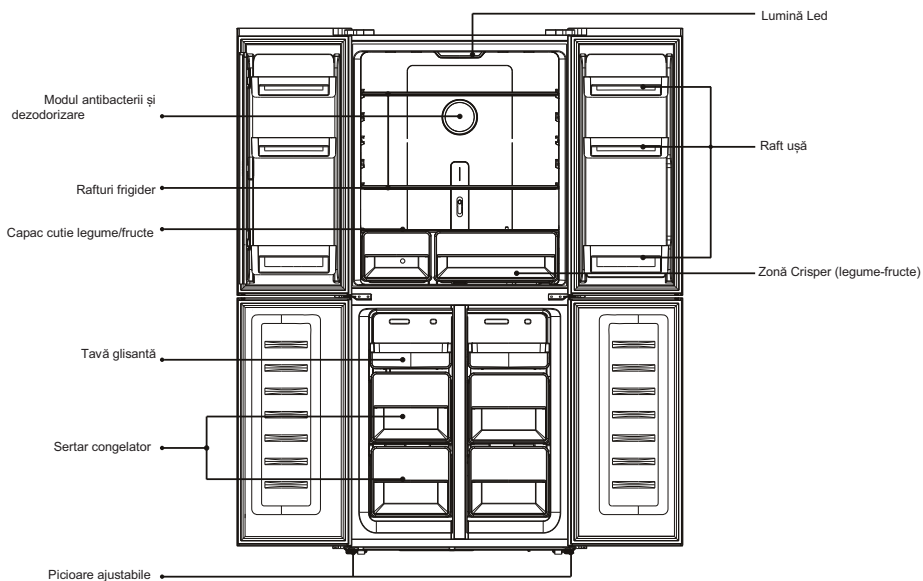

Notă: Imaginea de mai sus este numai pentru referință. Aparatul real poate fi diferit.

## Instalarea

### Spațiul necesar

- Selectați o locație fără expunere directă la lumina soarelui;
- Selectați o locație cu spațiu suficient pentru deschiderea ușoară a ușilor frigiderului;
- Selectați o locație cu pardoseală plană (sau aproape plană);
- Permiteți suficient spațiu pentru instalarea frigiderului pe o suprafață plană;
- La instalare, lăsați spațiu la dreapta, la stânga, în spate și sus. Acest lucru va ajuta la reducerea consumului de energie și va menține facturile la energie mai mici.

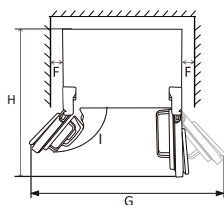
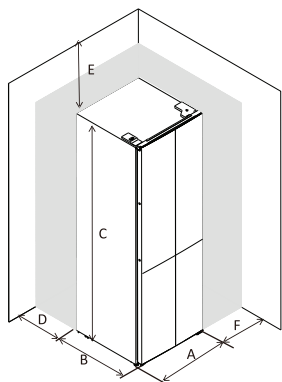

A	795
B	692
C	1800
D	min=50
E	min=50
F	min=50
G	1580
H	1490
I	135°

### Echilibrarea și ancorarea frigiderului

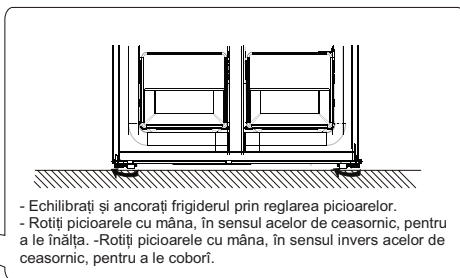

## Instalarea

---

### Echilibrarea ușilor

După transport sau după încărcarea rafturilor de pe ușă cu alimente sau băuturi, cele două uși superioare nu pot fi aliniate. Există 3 șaibe în C care sunt utilizate pentru reglarea ușilor. Urmați procedura de mai jos pentru a echilibra ușile.



1. Înainte de a verifica alinierea ușilor, asigurați-vă că aparatul este echilibrat.
2. Dacă partea superioară a celor două uși nu este în linie, ridicați ușor ușa inferioară și introduceți o parte a șaibei în C cu o clemă între partea inferioară a ușii și balamaua din mijloc.

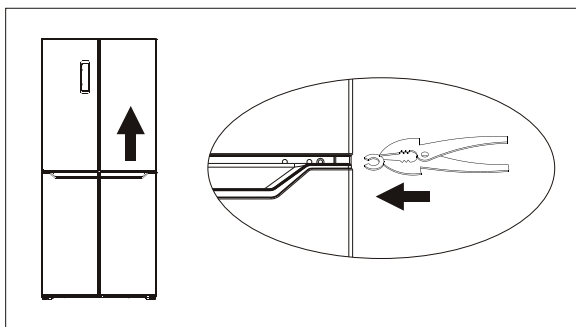

**AVERTIZARE!** Aveți grijă să evitați prinderea degetelor la ușă. Utilizați sculele.

**AVERTIZARE!** Păstrați șaibe în C departe de copii pentru a evita înghițirea acestora de către copii. Blocurile din cauciuc sunt piese mici.

## Instalarea

### Blocurile din cauciuc

Există câte un bloc din cauciuc pe fiecare ușă. Ele funcționează ca un arc pentru amortizarea șocului la închiderea ușii.

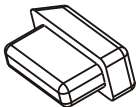

Nu scoateți blocurile din cauciuc. Dacă nu sunt prevăzute la uși, luați unul din pungă cu accesorii și introduceți-l în orificiul ușii.

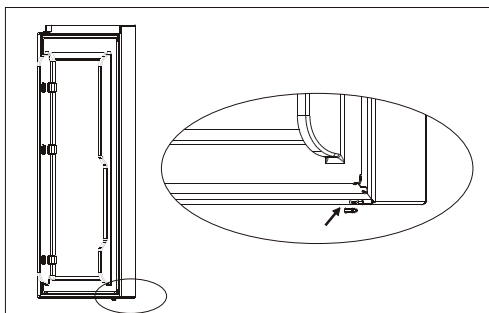
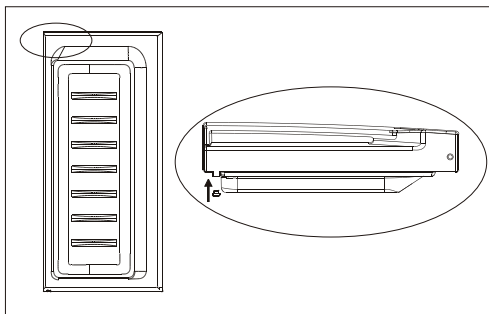

**AVERTIZARE!** Păstrați blocurile din cauciuc departe de copii pentru a evita înghițirea acestora de către copii. Blocurile din cauciuc sunt piese mici.

## Instalarea

---

### Poziționarea

Instalați acest aparat într-un loc în care temperatura ambiantă corespunde clasei de climat indicate pe plăcuța cu caracteristici tehnice ale aparatului: pentru aparatele frigorifice cu clasa de climat:

- temperat extins: acest aparat frigorific are ca scop să fie folosit în temperaturi ambientale între 10 °C și 32 °C; (SN)
- temperat: acest aparat frigorific are ca scop să fie folosit în temperaturi ambientale între 16 °C și 32 °C; (N)
- subtropical: acest aparat frigorific are ca scop să fie folosit în temperaturi ambientale între 16 °C și 38 °C ; (ST)
- tropical: acest aparat frigorific are ca scop să fie folosit în temperaturi ambientale între 16 °C și 43 °C; (T)

### Locația

Aparatul trebuie instalat la distanță față de sursele de căldură cum ar fi radiatoarele, boilerule, lumina directă a soarelui etc. Asigurați-vă că aerul poate circula liber în spatele aparatului. Pentru a asigura cea mai bună performanță, dacă aparatul este poziționat sub o unitate suspendată pe perete, distanța minimă dintre partea superioară a carcasei și unitatea de pe perete trebuie să fie de cel puțin 100 mm. În mod ideal, însă, aparatul nu trebuie poziționat sub unitățile suspendate pe perete. Poziționarea precisă este asigurată de unul sau mai multe picioare ajustabile de la baza aparatului.

Acest aparat frigorific nu este destinat utilizării ca aparat încorporat;



**Avertizare!** Trebuie să fie posibilă deconectarea aparatului de la sursa de alimentare; prin urmare, fișa trebuie să fie ușor accesibilă după instalare.

### Conexiunea electrică

Înainte de conectare, asigurați-vă că tensiunea și frecvența indicate pe plăcuța cu regimul nominal corespund sursei de alimentare casnice. Echipamentul trebuie împământat. Cablul de alimentare este prevăzut cu un contact în acest scop. Dacă priza de alimentare de la rețea nu are împământare, conectați aparatul la o masă separată, în conformitate cu reglementările în vigoare, consultând un electrician calificat. Producătorul își declină responsabilitatea dacă nu sunt respectate măsurile de siguranță de mai sus. Acest aparat este în conformitate cu Directiva E.E.C.

## Utilizare zilnică

---

### Utilizarea panoului de comandă

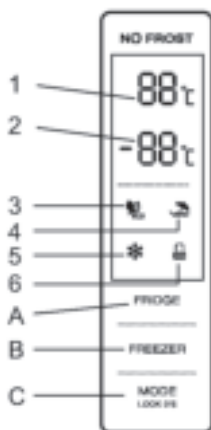

#### 1.1 OPERAREA TASTELOR

- A. Controlul temperaturii în compartimentul frigider
- B. Controlul temperaturii în compartimentul congelator
- C. Modul/Blocarea/Deblocarea

#### 1.2 AFIȘAJUL LED

- 1. Temperatura în compartimentul frigider
- 2. Temperatura în compartimentul congelator
- 3. Modul ECO (ecologic)
- 4. Modul Holiday (vacanță)
- 5. Modul Super
- 6. Blocarea/Deblocarea

#### 2.0 CONDIȚIA DE OPERARE

- a. Tabloul de comandă este aprins 100% timp de 3 secunde și funcționează exact ca funcția de setare (mod și temperatură) înainte de oprire. Sistemul se va bloca automat după 25 de secunde de la ultima operare a tastei. După blocare, lumina panoului se va aprinde după 120 de secunde de la ultima operare a tastei.
- b. Pe afișaj vor apărea atât temperaturile presetate ale compartimentului frigider, cât și ale compartimentului congelator.

#### 2.1 AFIȘAJUL

- 2.1.1 Panoul se va aprinde timp de 2 minute după deschiderea ușii compartimentului frigider sau a compartimentului congelator. (la un moment dat este detectat semnalul unei uși)

## Utilizare zilnică

---

2.1.2 Panoul va fi aprins de operarea oricărei taste, iar lumina se va stinge după 2 minute de la ultima operare.

2.1.3 Afișajul în timpul funcționării normale

Afișarea temperaturii compartimentului frigider: Indicarea temperaturii setării curente.

Afișarea temperaturii compartimentului congelator: Indicarea temperaturii setării curente.

### 3.0 PREZENTAREA TASTEI

#### 3.1 Controlul temperaturii în compartimentul frigider

a. Controlul temperaturii în compartimentul frigider:

Această tastă poate fi utilizată atât în modul User Defined (mod definit de utilizator), cât și în modul Super. După introducerea comenzii de temperatură a compartimentului frigider, această tastă clipește. Prin atingerea consecutivă a tastei, ciclul de schimbare a temperaturii este „2°C, 3°C, 4°C, 5°C, 6°C, 7°C, 8°C, OFF”, după care clipirea timp de 5 de secunde indică faptul că selectarea temperaturii este stabilă.

b. Oprirea compartimentului frigiderului:

Apăsăți tasta „Temperature Control of frigider compartiment” (controlul temperaturii compartimentul frigider), selectați „OFF” (oprire), o clipire de 5 de secunde înseamnă că se selectează temperatura, adică compartimentul frigider va opri răcirea.

#### 3.2 Controlul temperaturii în compartimentul congelator

Controlul temperaturii compartimentului congelator: Această tastă poate fi utilizată atât în modul User Defined (mod definit de utilizator), cât și în modul Holiday (vacanță). După introducerea comenzii pentru temperatura compartimentului congelator, tasta luminează intermitent. Prin atingerea consecutivă a tastei, ciclul de schimbare a temperaturii este de la -14 °C la -22 °C, după care clipirea timp de 5 de secunde indică faptul că selectarea temperaturii este stabilă.

#### 3.3 Modul/Blocarea/Deblocarea

a. Dacă apăsați această tastă consecutiv, ciclul modului de operare a frigiderului se va schimba „ECO Mode-Holiday Mode-Super Mode-User Defined Mode” (Mod eco-Mod vacanță-Mod Super-Mod utilizator definit), o clipire timp de 5 de secunde indică faptul că selectarea temperaturii este stabilă.

B. Apăsăți lung pentru a intra/ieși în/din Modul blocare

Deblocarea: Apăsăți timp de 3 secunde în modul de blocare, toate tastele vor fi deblocate după un bip.

- Blocarea: Apăsăți timp de 3 secunde în mod deblocare, toate tastele vor fi blocate după un bip.

#### 3.4 Butonul de apăsare

Bip scurt după fiecare apăsare de buton

Toate butoanele vor fi valabile numai în modul deblocare.

#### 3.5 Funcția de blocare

Dacă nu există nicio operație timp de 25 de sec., afișajul se va bloca automat.

## Utilizare zilnică

---

### 4.0 Modul ECO

Apăsați pe mod pentru a alege modul ECO, pictograma ECO rămâne aprinsă după 5 sec. de clipire. 5° în compartimentul frigider și 18° în compartimentul congelator în modul eco, butonul „Freezer & Fridge” (congelator și frigider) inutil, în timp ce pictograma eco va clipi de trei ori în alarmă.

Ieșirea din modul Eco

Apăsați din nou modul pentru a ieși din modul Eco după 5 sec., intrând în modul selectat.

### 4.1 Modul Holiday (vacanță)

Apăsați modul pentru a selecta modul Holiday (vacanță), pictograma rămâne aprinsă după 5 sec. clipind, intrând în modul Holiday (vacanță).

Temperatura setează 17° în compartimentul frigider, butonul „fridge” (frigider) inutil, în timp ce pictograma Holiday (vacanță) va clipi de trei ori în alarmă.

Ieșirea din modul Holiday (vacanță): alegeți modul, ieșiți din modul Holiday (vacanță) după 5 sec., intrând în modul selectat.

### 4.2 Modul Super-Freeze (super-congelare)

Apăsați modul, pictograma rămâne aprinsă după 5 sec. clipind, intrând în modul congelare.

Modul de congelare:

Temperatura nu poate fi reglată în compartimentul congelator, butonul „freezer” (congelator) inutil, în timp ce pictograma congelare va clipi de trei ori în alarmă.

Ieșirea din modul congelare: conform condițiilor de mai jos.

- ieșire manuală din modul congelare

- perioadă de congelare mai mare de 50 de ore

Modul rămâne același cu modul existent înainte de a intra în modul de congelare rapidă.



## Utilizare zilnică

### Prima utilizare

#### Curățarea în interior

Înainte de a utiliza aparatul pentru prima dată, spălați interiorul și toate accesoriile interne cu apă caldută și detergent neutru pentru a îndepărta mirosul tipic al unui produs nou, apoi uscați-l temeinic.

**Important!** Nu utilizați detergenți sau pulberi abrazive, deoarece acestea vor deteriora finisajul.

### Utilizare zilnică

Aliment	Loc
Ouă	Suport ușă
Produse lactate (unt, brânză)	Dacă sunt disponibile, compartimentul biofresh sau răcitorul Rafturile inferioare
Fruite, legume și salată	Cuția pentru fructe și legume, răcitorul sau compartimentul EverFresh+ (dacă e disponibil)
Carnea proaspătă, păsările, peștele proaspăt, cărnații, Mâncarea gătită	Dacă sunt disponibile, compartimentul biofresh sau răcitorul Raftul inferior
Mâncarea gata de consumat, produsele împachetate, produsele la conservă, produsele murate	Rafturile superioare sau raftul de pe ușă
Băuturi, sticle, sosuri, gustări	Suport ușă
Resturi	Rafturi de mijloc

## RO Ghid pentru stocarea alimentelor:

### Stocarea în compartimentul pentru alimente proaspete:

- Mențineți frigiderul la un nivel recomandat al temperaturii, cum ar fi 4°C.
- Alimentele de stocat trebuie sigilate în mod adecvat pentru a evita mirosurile sau alterarea gustului.
- Nu stocați cantități excesive de alimente în frigider. Lăsați spații între alimente pentru a permite aerului rece să pătrundă printre ele pentru a realiza o răcire la bună și mai omogenă.
- Pentru a permite deschideri mai scurte ale ușii, alimentele consumate zilnic ar trebui stocate în partea din față a raftului.
- Lăsați un spațiu între alimente și pereții interiori, permițând trecerea aerului. Dacă stocați alimente lipite de peretele din spate, acestea ar putea îngheța.
- Mâncarea fierbinte, gătită trebuie răcită la temperatura camerei înainte de stocarea în aparat. Apoi, mâncarea caldă poate fi stocată în rafturile de jos ale frigiderului. Nu puneți mâncare caldă lângă alimente extrem de perisabile.
- Dezghețați mâncarea înghețată în compartimentul pentru alimente proaspete. Astfel, puteți folosi mâncarea înghețată pentru a răci compartimentul cu mâncare proaspătă și a economisi energie.

## Utilizare zilnică

---

- Dacă fructele tropicale necoapte (mango, pepeni, papaya, banane, ananas) sunt stocate în frigider, procesul de maturizare poate fi accelerat și nu este recomandat, deoarece provoacă timp de stocare mai scurți. Cu toate acestea, coacerea fructelor verzi (măr, pară) poate fi accelerată o perioadă în compartimentul frigiderului.
- Ceapa, usturoiul, ghimbirul și alte rădăcinoase ar trebui stocate în încăperi întunecate și reci, nu în frigider.
- Când aveți o mâncare stricată în frigider, aceasta trebuie aruncată. Când observați alimente stricate, curățați burduful și accesoriile care au intrat în contact cu ea, pentru a evita contaminarea.
- Vasele mari de mâncare, precum supele sau tocanele pot fi împărțite în recipiente mai mici pentru ca frigiderul să se răcească mai repede. Bucățiile mari de carne gătită și păsările întregi ar trebui împărțite în bucăți mai mici din aceeași cauză.
- Nu stocați alimente neîmpachetate lângă ouă.
- Păstrați fructele și legumele separate și stocați-le pe soiuri: merele cu merele, morcovii cu morcovii. Fructele și legumele emană gaze diferite ceea ce poate duce la stricarea celorlalte.
- Scoateți legumele cu frunze din pungile de plastic, împachetați-le în prosoape de hârtie înainte de stocarea în frigider. Nu uitați să le uscați, dacă sunt umede sau ude înainte de stocare.
- Stocați fructele și legumele susceptibile să se usuce în pungi perforate sau nesigilate pentru a menține un mediu umed, lăsând aerul să circule.
- Alimentele diferite ar trebui plasate în zone diferite potrivit proprietăților lor:

“Verificați Clasa Climatică adecvată a aparatului dvs. de pe plăcuța nominală. Una dintre informațiile de mai jos sunt valabile pentru aparatul dvs. potrivit Clasei climatice nominale.”

- SN: Temperat Extns: Acest aparat frigorific are ca scop să fie folosit în temperaturi ambientale între 10°C și 32°C
- N: Temperat: Acest aparat frigorific are ca scop să fie folosit în temperaturi ambientale între 16°C și 32°C
- ST: Subtropical: Acest aparat frigorific are ca scop să fie folosit în temperaturi ambientale dintre 16°C și 38°C
- T: Tropical: Acest aparat frigorific are ca scop să fie folosit în temperaturi ambientale dintre 16°C și 43°C

## Utilizare zilnică

---

### **RO Stocarea în compartimentul congelatorului:**

- Este recomandat să ții congelatorul la -20°C cu excepția cazurilor cu condiții ambientale extreme.
- Cu 4-6 ore înainte de congelare, activezi funcția Fast Freeze pentru o congelare mai rapidă.
- Măncarea fierbinte trebuie răcită la temperatura camerei înainte de stocarea în compartimentul congelatorului.
- Alimentele tăiate în porții mici vor îngheța mai rapid și vor fi mai ușor de dezghețat și gătit.
- Este mai bine să împachetăm mâncarea înainte să o punem în congelator.
- Pentru a evita expirarea perioadelor de stocare, rețineți data de înghețare, limita de timp și numele mâncării de pe ambalaj în conformitate cu perioadele de stocare ale diferitelor alimente.
- Nu depășiți perioadele de stocare recomandate de producători. Luați doar cantitatea dorită din congelator.
- Consumați alimentele decongelate rapid. Alimentele decongelate nu pot fi decongelate decât dacă sunt găsite. Nu este sigur să consumați alimente proaspete negătite și recongelate.
- Când congelați alimente proaspete, evitați să le puneți în contact cu alimentele deja congelate. Ar putea fi dezghețate bucăți deja congelate.
- Încercați să mențineți o perioadă cât mai scurtă între achiziție și stocare pentru a păstra calitatea mâncării.
- Cumpărați alimente congelate, care au fost stocate la o temperatură de cel mult -18 °C.
- Evitați să cumpărați alimente care prezintă gheață pe ambalaj – Acest lucru indică faptul că produsul a fost parțial decongelat și recongelat – creșterile de temperatură afectează calitatea alimentelor.
- Recomandăm o temperatură de 4°C a compartimentului pentru alimente proaspete și de -20°C pentru congelator pentru a păstra cât mai bine mâncarea.
- Cu excepția condițiilor ambientale extreme, dacă temperatura este setată la valorile recomandate ca +4°C/-20°C, proapețimea generală va fi prelungită în compartimentele de alimente proaspete și congelator. Dacă temperatura compartimentului de alimente proaspete este setată la rece, fructele și legumele proaspete ar putea fi parțial înghețate sau expuse la stricăre, în timp ce temperatura mai mare ar putea strica mai repede alimentele perisabile (produse lactate, de carne).

### **Când stocați alimente congelate comercial, urmați aceste instrucțiuni:**

- Urmăriți întotdeauna instrucțiunile producătorului pentru lungimea de timp pentru care ar trebui să stocați alimentele. Nu încălcați aceste instrucțiuni!

## Utilizare zilnică

### Recomandări de setare a temperaturii

Recomandări de setare a temperaturii	
Temperatura ambiantă	Setare temperatură
Vară (Peste 38 °C)	Setare frigider la 4 °C
	Setare congelator la -18 °C
Normal	Setare frigider la 4 °C
	Setare congelator la -18 °C
Iarnă (sub 16 °C)	Setare frigider la 4 °C
	Setare congelator la -18 °C



The image shows a vertical control panel for a refrigerator. At the top, it says "NO FROST". Below that is a digital display showing "88 °C" for the fridge and "-88 °C" for the freezer. There are icons for defrost, frost-free, and lock. Below the display, it says "FRIDGE" and "FREEZER". At the bottom, it says "MODE LOCK 3'S".

- Informațiile de mai sus oferă utilizatorilor recomandări privind setarea temperaturii.

### Impactul asupra păstrării alimentelor

- Pentru setarea recomandată, cea mai bună durată de păstrare oferită de frigider nu depășește 3 de zile.
- Pentru setarea recomandată, cea mai bună durată de păstrare oferită de congelator nu depășește 1 lună.
- Cea mai bună durată de păstrare poate fi redusă de alte setări.

## Utilizare zilnică

---

### Congelarea alimentelor proaspete

- Compartimentul congelator este adecvat pentru congelarea alimentelor proaspete și pentru păstrarea alimentelor înghețate și congelate pentru o perioadă lungă de timp.
- Puneți alimentele proaspete care urmează să fie congelate în compartimentul de jos.
- Cantitatea maximă de alimente care pot fi congelate în 24 de ore este specificată pe plăcuța cu regimul nominal.
- Procesul de congelare durează 24 de ore: în această perioadă nu adăugați alte alimente care să fie congelate.

### Păstrarea alimentelor congelate

La prima pornire sau după o perioadă de neutilizare. Înainte de a introduce produsul în compartiment, lăsați aparatul să funcționeze cel puțin 2 ore la setările superioare.

**Important!** În caz de dezghețare accidentală, de exemplu, alimentarea a fost oprită mai mult decât valoarea „timpului de creștere” indicată în diagrama caracteristicilor tehnice, alimentele decongelate trebuie consumate rapid sau găsite imediat și apoi recongelate (după preparare).

### Decongelarea

Alimentele congelate sau înghețate, pot fi dezghețate în compartimentul de frigider sau la temperatura camerei, înainte de a fi utilizate, în funcție de timpul disponibil pentru această operație.

Bucățiile mici pot fi preparate chiar când sunt congelate, direct de la congelator. În acest caz, prepararea va dura mai mult.

### Descrierea dezghețării (No frost)

Este un frigider-congelator total no-frost, care va fi dezghețat automat.

## Sfaturi și sugestii utile

### Sfaturi pentru înghețare

Pentru a vă ajuta să obțineți maximum de la procesul de congelare, iată câteva sugestii importante:

- cantitatea maximă de alimente care pot fi congelate în 24 de ore este specificată pe plăcuța cu regimul nominal;
- procesul de congelare durează 24 de ore. În această perioadă nu ar trebui să se adauge alte alimente care urmează să fie congelate;
- congelați numai produse alimentare de calitate superioară, proaspete și curățate cu atenție;
- pregătiți alimentele în porții mici pentru a putea fi congelate rapid și complet și pentru a face posibilă, ulterior, dezghețarea numai a cantității necesare;
- puneți alimentele în folie de aluminiu sau polietilenă și asigurați-vă că ambalajele sunt închise etanș;
- nu permiteți ca alimentele proaspete, necongelate să atingă alimentele deja congelate, evitând astfel creșterea temperaturii acestora din urmă;
- alimentele cu conținut redus de grăsime sunt mai bine și mai îndelung păstrate decât cele grase; sarea reduce durata de păstrare a alimentelor;
- apa înghețată, dacă este consumată imediat după scoaterea din compartimentul congelator, poate provoca arsuri ale pielii;
- se recomandă afișarea datei de congelare pe fiecare pachet individual, pentru a vă permite scoaterea din compartimentul congelator, poate cauza arderea pielii;
- se recomandă să indicați data de congelare pe fiecare pachet individual pentru a vă permite să păstrați fila cu durata de păstrare.

## Utilizare zilnică

---

### Sugestii pentru păstrarea alimentelor congelate

Pentru a obține cele mai bune performanțe de la acest aparat, trebuie:  
să vă asigurați că produsele alimentare congelate din comerț au fost păstrate corespunzător de către comerciant; să vă asigurați că produsele alimentare congelate sunt transferate de la depozitul de alimente la congelator în cel mai scurt timp posibil;  
nu deschideți ușa frecvent sau nu o lăsați deschisă mai mult decât este absolut necesar.  
După ce sunt decongelate, alimentele se deteriorează rapid și nu pot fi recongelate.  
Nu depășiți perioadele de păstrare recomandate de producătorul de alimente.

### Sugestii pentru răcirea alimentelor proaspete

Pentru a obține cele mai bune performanțe:

- Nu stocați alimente calde sau lichide care se evaporă în frigider
- Acoperiți sau înfășurați alimentele, în special dacă acestea au un miros puternic

### Sugestii pentru răcire

Recomandări utile:

- Marca (toate tipurile): ambalați în pungi de polietilenă și puneți-le pe rafturile de sticlă de deasupra sertarului de legume.
- Pentru siguranță, depozitați în acest mod numai una sau două zile.
- Alimente gătite, preparate reci etc.: acestea trebuie acoperite și pot fi puse pe orice raft.
- Fructe și legume: acestea trebuie spălate bine și puse în sertarul (sertarele) special(e) furnizat(e).
- unt și brânză: acestea se pun în recipiente speciale etanșe sau se ambalează în folie de aluminiu sau în pungi de polietilenă pentru a elimina aerul cât mai mult posibil.
- Sticlă cu lapte: acestea trebuie să aibă capac și să fie depozitate pe rafturile de pe ușă.
- Bananele, cartofii, ceapa și usturoiul, dacă nu sunt ambalate, nu trebuie păstrate în frigider.

## Controlul temperaturii în Fresh zone (zona cu alimente proaspete)

- Temperatura în Fresh zone (zona cu alimente proaspete) poate fi ajustată în funcție de tipul de hrană pentru păstrare.
- Apăsând butonul în sus din partea inferioară, temperatura în Fresh zone (zona cu alimente proaspete) va scădea treptat.
- Dacă butonul este pus în poziția „CRISPER” (legume-fructe), zona cu alimente proaspete poate funcționa ca zonă de legume-fructe și poate menține temperatura și umiditatea corespunzătoare pentru fructe și legume.
- Dacă butonul este pus în poziția „CHILLER” (răcitor), este adecvat pentru păstrarea pe termen scurt a peștelui sau a altor alimente proaspete. Alimentele vor rămâne proaspete, dar nu congelate, ceea ce înseamnă că este mai bună alegere pentru păstrarea alimentelor proaspete.
- Sfaturi: Când alegeți funcția „CHILLER” (răcitor), se recomandă să setați temperatura frigiderului la o temperatură mai mică de 4 °C și să păstrați o perioadă de cel mult 3 de zile pentru a menține cea mai bună prospețime.



## Utilizare zilnică

---

### Reglarea umidității pentru Crisper Zone (zona legume-fructe)

- Când butonul este pus în poziția „HIGH” (ridicat), umiditatea în zona de legume-fructe este ridicată, potrivită pentru legume.
- Când tasta este apăsată în poziția „LOW” (scăzut), umiditatea în zona de legume-fructe este scăzută, potrivită pentru fructe.

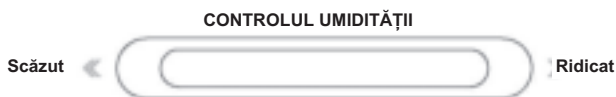

### Curățarea

Din motive de igienă, interiorul aparatului, inclusiv accesoriile interioare, trebuie curățat cu regularitate.



**Atenție!** În timpul curățării, aparatul nu trebuie să fie conectat la alimentare. Pericol de electrocutare! Înainte de curățare, opriți aparatul și scoateți ștecherul din priză, opriți sau dezactivați întrerupătorul de circuit sau siguranța. Nu curățați niciodată aparatul folosind un dispozitiv cu aburi. În componentele electrice se poate acumula umiditate, ceea ce înseamnă pericol de electrocutare! Vaporii fierbinți pot duce la deteriorarea pieselor din plastic. Aparatul trebuie să fie uscat înainte de a fi repus în funcțiune.

**Important!** Uleiurile eterice și solvenții organici pot deteriora părțile din plastic, de exemplu sucul de lămâie sau sucul de coajă de portocale, acidul butirc, agenții de curățare cu acid acetic.

- Nu permiteți ca aceste substanțe să intre în contact cu componentele aparatului.
- Nu utilizați agenți de curățare abrazivi
- Scoateți alimentele din congelator. Depozitați-le într-un loc răcoros, bine acoperite.
- Opriți aparatul și scoateți ștecherul din priză, opriți sau dezactivați întrerupătorul de circuit sau siguranța.
- Curățați aparatul și accesoriile din interior cu o cârpă și apă caldută. După curățare, ștergeți cu apă curată și uscați bine.
- După ce totul este uscat, repuneți aparatul în funcțiune.

## Utilizare zilnică

### Depanare



**Atenție!** Înainte de depanare, deconectați sursa de alimentare. Depanarea care nu este specificată în acest manual trebuie efectuată numai de un electrician calificat sau de o persoană competentă.

**Important!** Există unele sunete în timpul utilizării normale (compresor, circulația agentului frigorific).

Problema	Cauză posibilă	Soluție
Aparatul nu funcționează	Cablul de alimentare nu este conectat la priză sau nu are putere suficientă	Introduceți fișa de alimentare.
	Siguranța este arsă sau defectă	Verificați siguranța, înlocuiți-o dacă este necesar.
	Priza este defectă	Defecțiunile de rețea trebuie remediate de un electrician.
Aparatul îngheață sau răcește prea mult	Temperatura este setată la temperaturi prea scăzute sau aparatul funcționează în moduri <b>SUPER</b> .	Rotiți temporar regulatorul de temperatură la o setare mai caldă.
Alimentele nu sunt suficient de congelate.	Temperatura nu este reglată corespunzător.	Vă rugăm să consultați secțiunea inițială de Setarea a temperaturii.
	Ușa era fost deschisă pentru o perioadă mai lungă.	Deschideți ușa numai atât timp cât este necesar.
	O cantitate mare de alimente calde a fost introdusă în aparat în ultimele 24 de ore.	Rotiți temporar reglarea temperaturii la o setare mai rece.
	Aparatul este aproape de o sursă de căldură.	Vă rugăm să consultați secțiunea privind locația instalării.
Acumulare puternică de gheață pe garnitura ușii.	Garnitura ușii nu este etanșă.	Încălziți cu grijă secțiunile garniturii ușii care prezintă scurgeri cu ajutorul unui uscător de păr (la o setare rece). În același timp, formați cu mâna garnitura ușii încălzite astfel încât să se așeze corect.
Zgomote neobișnuite	Aparatul nu este echilibrat.	Reglați din nou picioarele.
	Aparatul atinge peretele sau alte obiecte.	Deplasați ușor aparatul.
	Un element, de exemplu o țevă, din spatele aparatului atinge o altă parte a aparatului sau peretele.	Dacă este necesar, îndoiți cu atenție elementul.
Apă pe podea	Furtunul de scurgere a apei este înfundat.	Consultați secțiunea Îngrijirea și curățarea.

Dacă defecțiunea apare din nou, contactați Centrul de service.

Aceste date sunt necesare pentru a vă ajuta rapid și corect. Scrieți datele necesare aici, consultați plăcuța de identificare.



## Utilizare zilnică

---

RO

### MESAJ / AVERTISMENT

Unele defecte (simple) pot fi tratate în mod adecvat de către utilizatorul final fără nicio problemă de siguranță sau utilizare nesigură, cu condiția să fie efectuate în limitele și în conformitate cu următoarele instrucțiuni (vezi secțiunea "Autoreparare").

Astfel, cu excepția cazului în care secțiunea "Autoreparare" de mai jos autorizează altă acțiune, reparațiile trebuie efectuate de reparatori profesioniști pentru a evita problemele de siguranță. Un reparator profesionist are acces la instrucțiuni și la lista cu piese de rezervă pentru acest produs de la producător, potrivit metodelor descrise în actele legislative care urmează Directiva 2009/125/EC.

**Cu toate acestea, doar agentul de service (adică reparatorii profesioniști autorizați) pe care îl puteți contacta cu ajutorul numărului de telefon oferit în manualul de utilizare/certificatul de garanție sau dealerul dvs. autorizat poate oferi servicii în termenii garanției. Prin urmare, nu uitați că reparațiile efectuate de reparatori profesioniști care nu sunt autorizați de Beko vor antrena pierderea garanției.**

### Autorepararea

Reparațiile pot fi făcute de utilizatorul final doar în ceea ce privește următoarele piese: mânerul ușilor, balamalele ușilor, tăvile, coșurile și garniturile ușilor (este disponibilă o listă actualizată pe [support.beko.com](http://support.beko.com) începând cu data de 1 martie 2021).

Mai mult, pentru siguranța produsului și pentru evitarea accidentărilor, autorepararea menționată va fi efectuată urmând instrucțiunile din manualul de utilizare sau care sunt disponibile în [support.beko.com](http://support.beko.com). Pentru siguranța dvs., scoateți produsul din priză înainte să încercați autorepararea.

Reparațiile și încercările de reparație făcute de utilizatorii finali pentru piese care nu sunt incluse într-o astfel de listă și/sau nu urmează instrucțiunile din manualele de utilizare pentru autoreparare sau care sunt disponibile în [support.beko.com](http://support.beko.com), pot duce la probleme de siguranță care nu sunt atribuibile Beko, și vor anula garanția produsului.

Prin urmare, este recomandat ca utilizatorii finali să se abțină de la a încerca să efectueze reparații care ies din lista menționată cu piese de schimb, contactând în aceste cazuri reparatori profesioniști sau reparatori autorizați. Din contră, astfel de încercări efectuate de utilizatorii finali pot duce la probleme de siguranță și avarierea produsului sau iscarea unui incendiu, a unei inundații, a electrocutării și a accidentărilor grave.

Spre exemplu, dar fără a se limita la, următoarele reparații trebuie adresate către service-uri profesionale autorizate sau înregistrate: compresoare, circuite de răcire, panoul principal, placa invertor, panoul de afișaj etc.

Producătorul/vanzătorul nu răspund în niciun caz dacă utilizatorii finali nu se conformează celor de mai sus.

Disponibilitatea de piese de schimb pentru frigiderul pe care ați cumpărat-o este de 10 ani. În această perioadă, piesele de schimb originale vor fi disponibile pentru operarea adecvată a frigiderului. Durata minimă a garanției pentru frigiderul pe care l-ați achiziționat este de 24 de luni.



# Kühlschrank

## Bedienungsanleitung

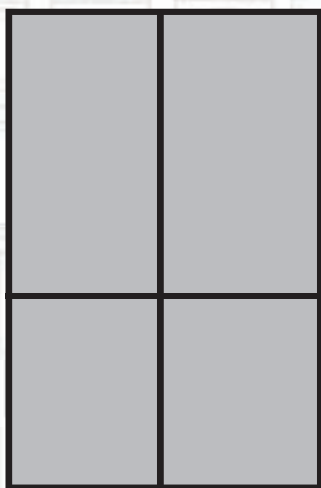

**GNO4031GS**

**DE**

**beko**



## ANGABEN

**ENERG**

SUPPLIER'S NAME

MODEL IDENTIFIER



A

A

Die Modellinformationen, wie sie in der Produktdatenbank gespeichert sind, können durch Eingabe der folgenden Website und Suche nach ihrer Modellkennung (\*) auf dem Energiekett erreicht werden.

<https://eprel.ec.europa.eu/>

# Bedienungsanleitung

## Combi-Kühlschrank-Gefrierschrank Nein-Frost

Inhalt	
1. Sicherheitsinformationen	Seite 1~5
2. Übersicht	Seite 6
3. Aufstellung	Seite 7~10
4. Tägliche Nutzung	Seite 11~17



## Sicherheitshinweise



Lesen Sie diese Bedienungsanleitung einschließlich Ihrer Hinweise und Warnungen sorgfältig durch, um Ihre Sicherheit und die ordnungsgemäße Verwendung zu gewährleisten, bevor Sie das Gerät installieren und zum ersten Mal verwenden. Um unnötige Fehler und Unfälle zu vermeiden, ist es wichtig sicherzustellen, dass alle Personen, die das Gerät verwenden, mit dessen Bedienung und Sicherheitsfunktionen vertraut sind. Speichern Sie diese Anweisungen und stellen Sie sicher, dass sie beim Umzug oder Verkauf des Geräts aufbewahrt werden, damit jeder, der es verwendet, während seiner gesamten Lebensdauer ordnungsgemäß über die Verwendung und Sicherheit des Geräts informiert wird.

Halten Sie zur Sicherheit von Leben und Eigentum die Vorsichtsmaßnahmen dieser Gebrauchsanweisung ein, da der Hersteller nicht für Schäden verantwortlich ist, die durch Unterlassung entstehen.

### Sicherheit von Kindern und schutzbedürftigen Personen

- Dieses Gerät kann von Kindern ab 8 Jahren und Personen mit eingeschränkter körperlicher, sensorischer oder geistiger Leistungsfähigkeit oder mangelnder Erfahrung und mangelndem Wissen verwendet werden, wenn sie eine Aufsicht oder Anleitung zur sicheren Verwendung des Geräts erhalten haben und die damit verbundenen Gefahren verstehen.
- Kinder müssen beaufsichtigt werden, um dafür zu sorgen, dass sie nicht mit dem Gerät spielen.
- Reinigung und Wartung dürfen nur von Kindern durchgeführt werden, sofern diese älter als 8 sind und dabei beaufsichtigt werden.
- Halten Sie alle Verpackungen von Kindern fern! Es besteht Erstickengefahr.
- Wenn Sie das Gerät entsorgen, ziehen Sie den Stecker aus der Steckdose, schneiden Sie das Verbindungskabel ab (so nah wie möglich am Gerät) und entfernen Sie die Tür, um zu verhindern, dass spielende Kinder einen elektrischen Schlag erleiden oder sich darin einschließen.
- Wenn dieses Gerät mit magnetischen Türdichtungen ein älteres Gerät mit einem Federschloss (Riegel) an der Tür oder am Deckel ersetzen soll, stellen Sie sicher, dass diese Feder unbrauchbar ist, bevor Sie das alte Gerät entsorgen. Dies verhindert, dass es für ein Kind gefährlich wird.

### Allgemeine Sicherheit

- ⚠ **WARNUNG!** Sorgen Sie dafür, dass die Lüftungsöffnungen im Gerätegehäuse beziehungsweise in der Einbaustruktur nicht zugestellt werden.
- ⚠ **WARNUNG!** Verwenden Sie keine mechanischen Vorrichtungen oder andere als die vom Hersteller empfohlenen Mittel, um den Abtauvorgang zu beschleunigen.
- ⚠ **WARNUNG!** Beschädigen Sie nicht das Kühlaggregat.





## Sicherheitshinweise



**WARNUNG!** Verwenden Sie keine anderen Elektrogeräte (z.B. Eismaschinen) in Kühlgeräten, es sei denn, diese sind vom Hersteller für diesen Zweck zugelassen.



**WARNUNG!** Berühren Sie die Glühbirne nicht, wenn sie über einen längeren Zeitraum eingeschaltet war, da sie sehr heiß sein könnte.1)

- Lagern Sie keine explosiven Substanzen wie Aerosoldosen mit einem brennbaren Treibmittel in diesem Gerät.
  - Das Kältemittel Isobutan (R600a) ist im Kältemittelkreislauf des Geräts enthalten, ein Erdgas mit hoher Umweltverträglichkeit, das dennoch entflammbar ist.
  - Stellen Sie beim Transport und der Installation des Geräts sicher, dass keine der Komponenten des Kältemittelkreislaufs beschädigt wird.
    - Vermeiden Sie offene Flammen und Zündquellen
    - Lüften Sie den Raum, in dem sich das Gerät befindet, gründlich
  - Es ist gefährlich, die Spezifikationen zu ändern oder dieses Produkt in irgendeiner Weise zu modifizieren. Jede Beschädigung des Kabels kann einen Kurzschluss, einen Brand und/oder einen Stromschlag verursachen.
  - Dieses Gerät ist zur Verwendung in einem Haushalt und vergleichbaren Einrichtungen gedacht, darunter:
    - Teeküchen für Mitarbeiter in Läden, Büros und vergleichbaren Einrichtungen;
    - in landwirtschaftlichen Betrieben und für den Gebrauch von Gästen in Hotels, Motels und anderen wohnungsähnlichen Umgebungen;
    - in Pensionen, Bed and Breakfasts oder vergleichbaren Einrichtungen;
    - zum Catering und ähnlichen Einsatzbereichen (kein Einzelhandel)
-  **WARNUNG!** Alle elektrischen Komponenten (Stecker, Netzkabel, Kompressor usw.) müssen von einem zertifizierten Servicemitarbeiter oder qualifiziertem Servicepersonal ersetzt werden.
-  **WARNUNG!** Die mit diesem Gerät mitgelieferte Glühbirne ist eine "Speziallampenbirne", die nur mit dem mitgelieferten Gerät verwendet werden kann. Diese "Speziallampe" wird nicht für die häusliche Beleuchtung verwendet.1)

1) Wenn im Fach eine Leuchte vorhanden ist.



- Das Netzkabel darf nicht verlängert werden.
- Stellen Sie sicher, dass der Netzstecker nicht durch die Rückseite des Geräts gequetscht oder beschädigt wird. Ein gequetschter oder beschädigter Netzstecker kann überhitzen und einen Brand verursachen.
- Stellen Sie sicher, dass der Netzstecker des Geräts zugänglich ist.
- Ziehen Sie nicht am Netzkabel.
- Wenn die Steckdose lose ist, stecken Sie den Netzstecker nicht ein. Es besteht die Gefahr eines Stromschlags oder eines Brandes.
- Sie dürfen das Gerät nicht ohne Lampe betreiben.
- Dieses Gerät ist schwer. Beim Bewegen ist Vorsicht geboten.
- Entfernen oder berühren Sie keine Gegenstände aus dem Gefrierfach, wenn Ihre Hände feucht/nass sind, da dies zu Hautabschürfungen oder Verbrennungen durch Frost/Gefrierschrank führen kann.
- Vermeiden Sie, dass das Gerät längere Zeit direktem Sonnenlicht ausgesetzt wird.

### Tägliche Nutzung

- Legen Sie keine heißen Gegenstände auf die Kunststoffteile im Gerät.
- Stellen Sie Lebensmittel nicht direkt an die Rückwand.
- Tiefgefrorene Lebensmittel dürfen nach dem Auftauen nicht wieder eingefroren werden.<sup>1)</sup>
- Lagern Sie vorverpackte Tiefkühlkost gemäß den "Anweisungen" der Tiefkühlkosthersteller!
- Die Lagerung Empfehlungen des Herstellers sollten strikt befolgt werden. Beachten Sie die entsprechenden Anweisungen.
- Stellen Sie keine kohlenensäurehaltigen Sprudelgetränke in das Gefrierfach, da dies Druck auf den Behälter erzeugt, der ihn explodieren lassen kann, was zu Schäden am Gerät führen kann.<sup>1)</sup>
- Eislutscher können Frostverbrennungen verursachen, wenn sie direkt vom Gerät konsumiert werden.<sup>1)</sup>

### Pflege und Reinigung

- Schalten Sie vor der Wartung das Gerät aus und ziehen Sie den Netzstecker aus der Steckdose.
- Reinigen Sie das Gerät nicht mit Metallgegenständen.
- Verwenden Sie keine scharfen Gegenstände, um Frost vom Gerät zu entfernen. Verwenden Sie einen Plastikschaber.<sup>1)</sup>
- Untersuchen Sie den Ablass im Kühlschrank regelmäßig auf aufgetautes Wasser. Reinigen Sie gegebenenfalls den Ablass. Wenn der Abfluss verstopft ist, sammelt sich Wasser im Boden des Geräts.<sup>2)</sup>

1) Wenn es einen Gefrierfach gibt.

2) Wenn es ein Ablagefach für frische Lebensmittel gibt.





### Aufstellung

**Wichtig!** Für den elektrischen Anschluss, befolgen Sie sorgfältig die Anweisungen in den jeweiligen Absätzen.

- Packen Sie das Gerät aus und prüfen Sie, ob es beschädigt ist. Schließen Sie das Gerät nicht an, wenn es beschädigt ist. Melden Sie mögliche Schäden sofort an dem Ort, an dem Sie sie gekauft haben. In diesem Fall die Verpackung aufbewahren.
- Es ist ratsam, mindestens vier Stunden zu warten, bevor Sie das Gerät anschließen, damit das Öl in den Kompressor zurückfließen kann.
- Um das Gerät herum sollte eine ausreichende Luftzirkulation vorhanden sein, da dies zu einer Überhitzung führt. Um eine ausreichende Belüftung zu erreichen, befolgen Sie die für die Installation relevanten Anweisungen.
- Wenn immer möglich, sollten die Abstandshalter des Produkts an einer Wand anliegen, um zu vermeiden, dass warme Teile (Kompressor, Kondensator) berührt oder eingeklemmt werden, um mögliche Verbrennungen zu vermeiden.
- Das Gerät darf nicht in der Nähe von Heizkörpern oder Herden aufgestellt werden.
- Stellen Sie sicher, dass der Netzstecker nach der Installation des Geräts zugänglich ist.

### Wartung

- Alle elektrischen Arbeiten, die zur Wartung des Geräts erforderlich sind, sollten von einem qualifizierten Elektriker oder einer kompetenten Person durchgeführt werden.
- Das Produkt darf nur einen qualifizierten Techniker gewartet werden und es sind ausschließlich Originalersatzteile zu benutzen.

### Energiesparen

- Stellen Sie keine heißen Nahrungsmittel in das Gerät;
- Legen Sie Lebensmittelverpackungen nicht dicht aneinander, da dies die Luftzirkulation verhindert;
- Achten Sie darauf, dass das Essen nicht die Rückseite des Fachs (der Fächer) berührt;
- Wenn der Strom ausfällt, öffnen Sie die Tür(en) nicht;
- Öffnen Sie die Tür(en) nicht häufig;
- Lassen Sie die Tür(en) nicht zu lange offen;
- Stellen Sie den Thermostat nicht auf Überschreiten kalter Temperaturen ein;
- Alle Zubehörteile wie Schubladen und Schubladenbalkone sollten dort aufbewahrt werden, um den Energieverbrauch zu senken.



### Umweltschutz



Dieses Gerät enthält keine Gase, die die Ozonschicht schädigen könnten, weder in seinem Kältemittelkreislauf noch in den Isoliermaterialien. Das Gerät darf nicht zusammen mit dem Siedlungsabfall entsorgt werden. Der Isolierschaum enthält brennbare Gase: das Gerät muss gemäß den Gerätevorschriften von Ihren örtlichen Behörden entsorgt werden. Vermeiden Sie Beschädigungen der Kühleinheit, insbesondere des Wärmetauschers. Die mit dem Symbol ♻ gekennzeichneten Materialien sind recycelbar.



Das Symbol auf dem Produkt oder auf seiner Verpackung zeigt an, dass dieses Produkt nicht als Hausmüll behandelt werden darf. Stattdessen sollte es zur geeigneten Sammelstelle für das Recycling von elektrischen und elektronischen Geräten gebracht werden. Durch die Gewährleistung einer ordnungsgemäßen Entsorgung dieses Produkts helfen Sie, potenzielle Umwelt- und Gesundheitsschäden zu verhindern, die sonst durch eine unsachgemäße Entsorgung dieses Geräts verursacht werden könnten. Weitere Informationen zum Recycling dieses Produkts erhalten Sie bei Ihrem Gemeinderat, den kommunalen Entsorgungsbetrieben oder dem Geschäft, in dem Sie das Produkt gekauft haben.

### Verpackungsmaterial

Die Materialien mit dem Symbol sind recycelbar. Entsorgen Sie die Verpackung in geeigneten Auffangbehältern, um sie zu recyceln.

### Entsorgung des Geräts

1. Trennen Sie den Netzstecker von der Steckdose.
2. Schneiden Sie das Netzkabel ab und entsorgen Sie es.

# Übersicht

---

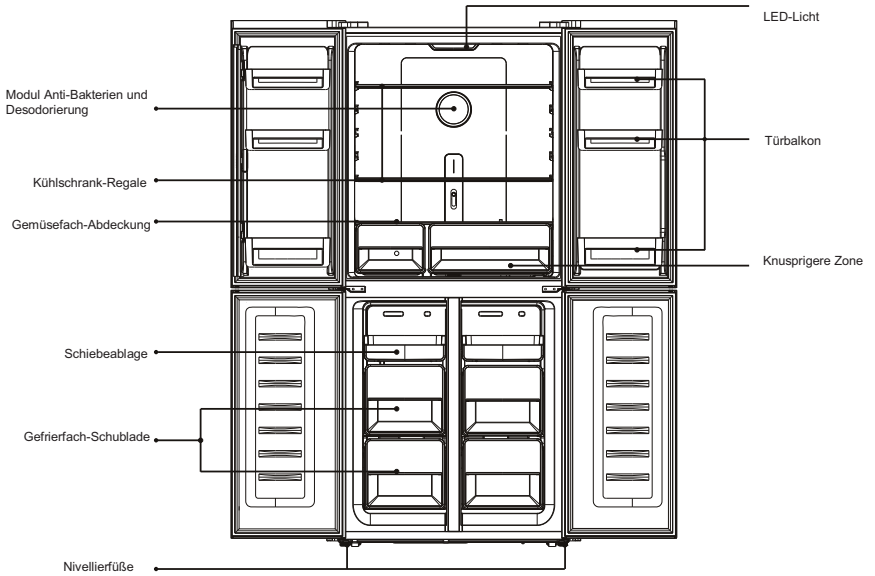

Anmerkung: Das obige Bild dient nur als Referenz. Die reale Anwendung ist wahrscheinlich anders.

# Aufstellung

## Platzbedarf

- Wählen Sie einen Standort ohne direkte Sonneneinstrahlung;
- Wählen Sie einen Standort mit genügend Platz, damit sich die Kühlschränktüren leicht öffnen lassen;
- Wählen Sie einen Standort mit ebenem (oder fast ebenem) Bodenbelag;
- Lassen Sie genügend Platz, um den Kühlschrank auf einer ebenen Fläche aufzustellen;
- Lassen Sie bei der Installation Spielraum nach rechts, links, hinten und oben. Dies wird dazu beitragen, den Stromverbrauch zu reduzieren und Ihre Energierechnungen zu senken.

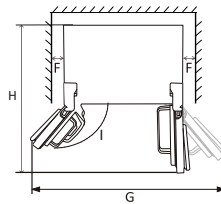
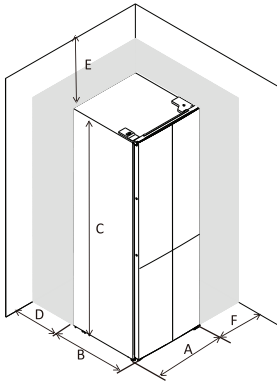

A	795
B	692
C	1800
D	min=50
E	min=50
F	min=50
G	1580
H	1490
I	135°

## Nivellierung und Verankerung des Kühlschranks

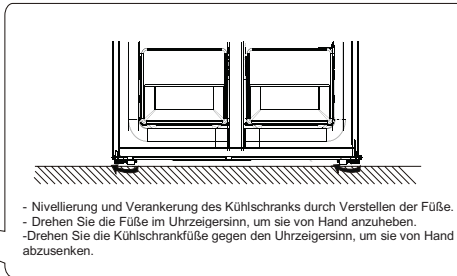
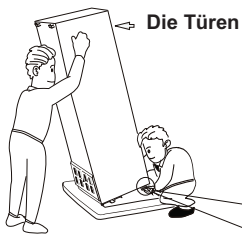

## Aufstellung

---

### Ebene Türen

Nach dem Transport oder der Beladung von Türbalkonen mit Lebensmitteln oder Getränken dürfen die oberen beiden Türen nicht ausgerichtet werden. Es gibt 3 Unterlegscheiben des Typs C, die zum Einstellen der Türen verwendet werden. Bitte befolgen Sie das unten stehende Verfahren, um Türen einzuebnen.



1. Bevor Sie die Ausrichtung der Türen überprüfen, stellen Sie bitte sicher, dass das Gerät waagrecht steht.
2. Wenn die Oberseite der oberen beiden Türen nicht in einer Linie zu liegen scheint, heben Sie bitte die untere Tür leicht an und setzen Sie ein Stück Unterlegscheibe Typ C durch einen Clip zwischen der Unterseite der Tür und dem mittleren Scharnier ein.

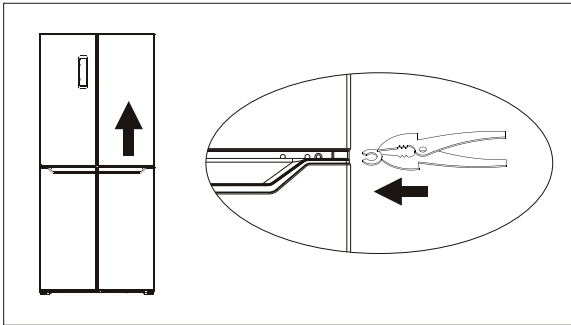

**WARNUNG!** Bitte achten Sie darauf, dass die Finger nicht an der Tür eingeklemmt werden. Bitte benutzen Sie das Tool.

**WARNUNG!** Bitte halten Sie Unterlegscheiben vom Typ C von Kindern fern, um zu vermeiden, dass sie von Kindern verschluckt werden. Es sind kleine Teile.

## Aufstellung

### Gummiblöcke

An jeder Tür befindet sich ein Gummiblock. Sie fungieren als Feder, die den Stoß beim Schließen der Tür entlastet.

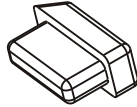

Bitte ziehen Sie nicht an den Gummiblocken. Wenn sie an den Türen fehlen, nehmen Sie bitte eine aus dem Zubehörbeutel und stecken Sie sie in das Loch der Tür.

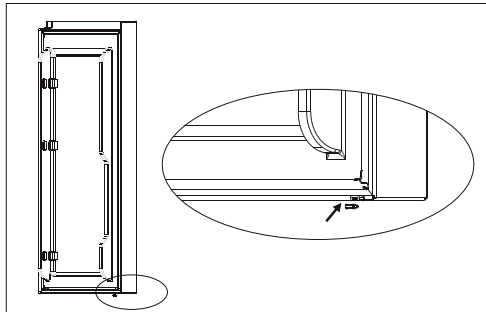
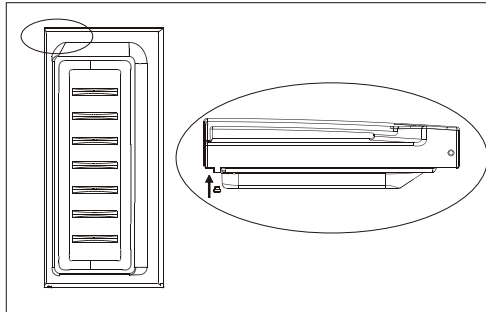

**⚠️ WARNUNG!** Bitte halten Sie Gummiblöcke von Kindern fern, um zu vermeiden, dass sie von Kindern verschluckt werden. Es sind kleine Teile.

# Aufstellung

---

## Positionierung

Stellen Sie dieses Gerät an einem Ort auf, an dem die Umgebungstemperatur der auf dem Typenschild des Geräts angegebenen Klimaklasse entspricht: Für Kühlgeräte mit Klimaklasse:

- erweitert gemäßigt: dieses Gerät ist bestimmt für den Gebrauch in einer Umgebungstemperatur zwischen 10 °C und 32 °C (SN);
- gemäßigt: Dieses Gerät ist bestimmt für den Gebrauch in einer Umgebungstemperatur zwischen 16 °C und 32 °C (N)
- subtropisch: dieses Gerät ist bestimmt für den Gebrauch in einer Umgebungstemperatur zwischen 16 °C und 38 °C (ST);
- tropisch: dieses Gerät ist bestimmt für den Gebrauch in einer Umgebungstemperatur zwischen 16 °C und 43 °C (T)

## Standort

Das Gerät sollte weit entfernt von Wärmequellen wie Heizkörpern, Kesseln, direkter Sonneneinstrahlung usw. installiert werden. Stellen Sie sicher, dass die Luft auf der Rückseite des Gehäuses frei zirkulieren kann. Wenn das Gerät unter einer überhängenden Wandeinheit positioniert ist, muss der Mindestabstand zwischen der Oberseite des Schrankes und der Wandeinheit mindestens 100 mm betragen, um eine optimale Leistung zu gewährleisten. Idealerweise sollte das Gerät jedoch nicht unter überhängenden Wandeinheiten positioniert werden. Eine genaue Nivellierung wird durch einen oder mehrere verstellbare Füße am Sockel des Gehäuses gewährleistet.

Dieses Kühlgerät ist nicht für die Nutzung als Einbaugerät vorgesehen.



**Warnung!** Es muss möglich sein, das Gerät vom Stromnetz zu trennen. Der Stecker muss daher nach der Installation leicht zugänglich sein.

## Elektrischer Anschluss

Stellen Sie vor dem Anschließen sicher, dass die auf dem Typenschild angegebene Spannung und Frequenz Ihrer Haushaltsstromversorgung entsprechen. Die Maschine muss geerdet sein. Der Netzkabelstecker ist zu diesem Zweck mit einem Kontakt versehen. Wenn die Haushaltssteckdose nicht geerdet ist, schließen Sie das Gerät gemäß den geltenden Vorschriften an eine separate Erdung an und wenden Sie sich an einen qualifizierten Elektriker. Der Hersteller lehnt jede Verantwortung ab, wenn die oben genannten Sicherheitsvorkehrungen nicht beachtet werden. Dieses Gerät entspricht dem E.E.C. Richtlinien.

# Tägliche Nutzung

## Verwendung der Systemsteuerung

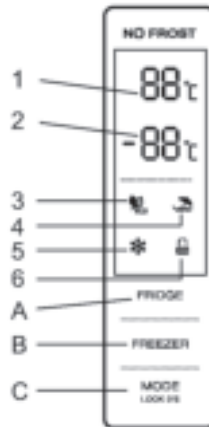

### 1.1 SCHLÜSELBETRIEB

- A. Temperaturkontrolle des Kühlfachs
- B. Temperaturkontrolle des Gefrierfachs
- C. Modus / Sperren / Entsperrn

### 1.2 LED-ANZEIGE

- 1. Die Temperatur des Kühlfachs
- 2. Die Temperatur des Gefrierfachs
- 3. Eco-Modus
- 4. Urlaubsmodus
- 5. Super-Modus
- 6. sperren / entsperren

## 2.0 BETRIEBSZUSTAND

- a. Das Bedienfeld leuchtet für 3 Sekunden zu 100% auf, was genau der Einstellung (Modus und Temperatur) vor dem Ausschalten entspricht. Das System wird 25 Sekunden nach der letzten Tastenbetätigung automatisch gesperrt. Nach der Verriegelung würde das Licht der Schalttafel 120 Sekunden nach der letzten Tastenbetätigung erlöschen.
- b. Beide voreingestellten Temperaturen des Kühl- und Gefrierfachs würden auf dem Display angezeigt.

### 2.1 ANZEIGE

- 2.1.1 Das Panel leuchtet für 2 Minuten, sobald die Tür des Kühl- oder Gefrierfachs geöffnet wird. (es wird jeweils ein Türsignal erfasst)



## Tägliche Nutzung

---

2.1.2 Die Tafel leuchtet bei jeder Tastenbetätigung auf, während das Licht 2 Minuten nach der letzten Operation erlischt.

2.1.3 Anzeige während des normalen Betriebs

Temperaturanzeige des Kühlfachs: Zeigt die Temperatur der aktuellen Einstellung an.

Temperaturanzeige des Gefrierfachs: Zeigt die Temperatur der aktuellen Einstellung an.

### 3.0 ILLUSION DES SCHLÜSSELS

#### 3.1 Temperaturkontrolle des Kühlfachs

a. Temperaturkontrolle des Kühlfachs:

Dieser Schlüssel ist sowohl im benutzerdefinierten Modus als auch im Supermodus funktionsfähig. Nach Eingabe der Temperaturregelung des Kühlfachs blinkt diese Taste. Durch aufeinanderfolgendes Berühren der Taste würde sich die Temperatur in einem Kreis von "2°C, 3°C, 4°C, 5°C, 6°C, 7°C, 8°C, OFF" ändern, woraufhin ein 5 Sekunden langes Blinken bedeutet, dass die Wahl der Temperatur abgeschlossen ist.

b. Absperrung des Kühlfachs:

Drücken Sie die Taste "Temperaturregelung des Kühlfachs", wählen Sie "AUS", ein 5-Sekunden-Blinken bedeutet, dass die Auswahl der Temperatur vorgenommen wird, d.h. das Kühlfach würde die Kühlung stoppen.

#### 3.2 Temperaturkontrolle des Gefrierfachs

Temperaturkontrolle des Gefrierfachs: Dieser Schlüssel ist sowohl im benutzerdefinierten Modus als auch im Urlaubsmodus verwendbar. Nach Eingabe der Temperaturregelung des Gefrierfachs blinkt die Taste. Durch aufeinanderfolgendes Berühren der Taste würde sich die Temperatur kreisförmig von -14°C bis -22°C ändern, woraufhin ein 5 Sekunden langes Blinken bedeutet, dass die Wahl der Temperatur abgeschlossen ist.

#### 3.3 Modus/ Sperren/Entsperren

a. Wenn Sie diese Taste nacheinander berühren, ändert sich der Betriebsmodus des Kühlschranks in einem Kreis von "ECO-Modus-Ferienmodus-Supermodus-Benutzermodus-Definierter Modus", ein 5-Sekunden-Blinken bedeutet, dass die Temperaturwahl abgeschlossen ist.

b. Langes Drücken zum Eingeben/Verlassen des Sperrmodus

Entsperren: Im Sperrmodus 3 Sekunden lang drücken, nach dem Piepton werden alle Tasten entsperrt.

- Verriegelung: 3 Sekunden lang im Entsperrmodus drücken, alle Tasten wären nach dem Piepton gesperrt.

#### 3.4 Taste drücken

Kurzer Piepton nach jedem Tastendruck

Alle Schallflächen sind nur im Entsperrmodus gültig.

#### 3.5 Sperrfunktion

Keine Bedienung in 25 Sekunden sperrt die Anzeige automatisch.

# Tägliche Nutzung

---

## 4.0 ECO Modus

Drücken Sie mode, um den ECO-Modus zu wählen, das ECO-Symbol bleibt nach 5 Sekunden Blinken hell. 5°im Kühlfach und -18°im Gefrierfach im Eco-Modus, Taste "Gefrierschrank"&"Kühlschrank" vergeblich, während das Eco-Symbol bei Alarm dreimal blinkt.

Beenden des Eco-Modus

Drücken Sie die Taste mode erneut, um den Eco-Modus nach 5 Sekunden zu verlassen und in den gewählten Modus zu wechseln.

## 4.1 Urlaubsmodus

Drücken Sie die Taste mode, um den Urlaubsmodus zu wählen, das Symbol bleibt nach 5 Sekunden Blinken hell und geht in den Urlaubsmodus über.

Temperatur 17°im Kühlfach fixieren, Taste "Kühlschrank" vergeblich, während das Urlaubssymbol bei Alarm dreimal blinkt.

Urlaubsmodus verlassen: Modus wählen, Urlaubsmodus nach 5 Sekunden verlassen, Eintritt in den gewählten Modus.

## 4.2 Super-Gefriermodus

Modus wählen, Symbol bleibt nach 5 Sekunden Blinken hell und geht in den Gefriermodus über.

Einfrieren-Modus:

Temperatur im Gefrierfach nicht regelbar, "Gefrier"-Taste vergeblich, während das Gefriersymbol bei Alarm dreimal blinkt.

Beenden des Einfriermodus: Erfüllung untenstehender Bedingungen.

-Manuell den Einfriermodus beenden

-Gefrierzeit mehr als 50 Stunden

Der Modus bleibt vor dem Eintritt in den Superfrost-Modus gleich.

## Tägliche Nutzung

---

### Erstverwendung

#### Reinigung des Innenraums

Waschen Sie vor dem ersten Gebrauch des Geräts den Innenraum und das gesamte interne Zubehör mit lauwarmem Wasser und etwas neutraler Seife, um den typischen Geruch eines brandneuen Produkts zu entfernen, und trocknen Sie es anschließend gründlich ab.

**Wichtig!** Verwenden Sie keine Reinigungsmittel oder Schleifpulver, da diese die Oberfläche beschädigen.

### Tägliche Nutzung

Lebensmittel	Standort
Eier	Türablage
Milchprodukte (Butter, Käse)	Sofern verfügbar, Biofresh- oder Gefrierfach Unterste Regale
Obst, Gemüse und Salat	Obst- und Gemüse-Box, knusprig oder EverFresh + Fach (falls verfügbar)
Frisches Fleisch, Geflügel, frischer Fisch, Würstchen, gekochte Lebensmittel	Sofern verfügbar, Biofresh- oder Gefrierfach Unterstes Regal
Verzehrfertige Lebensmittel, verpackte Produkte, Konserven, eingelegte Produkte	Obere Regale oder Türablagen
Getränke, Flaschen, Gewürze, Snacks	Türablage
Reste	Mittlere Regale

## Tägliche Nutzung

---

### **DE Anleitung zum Lagern von frischen Lebensmitteln:**

#### **Aufbewahrung im Frischfach:**

- Bewahren Sie Ihren Kühlschrank bei einer empfohlenen Temperatur von 4 °C auf.
- Lebensmittel zum Lagern müssen sachgemäß versiegelt sein, um Geruch oder Geschmacksveränderungen zu vermeiden.
- Bewahren Sie keine zu großen Mengen an Lebensmitteln in Ihrem Kühlschrank auf. Lassen Sie Platz zwischen den Lebensmitteln, damit kalte Luft um sie herum fließen kann, was für ein besseres und gleichmäßigeres Kühlen sorgt.
- Um kürzere Türöffnungen zu ermöglichen, sollten Lebensmittel, die jeden Tag gegessen werden, vorne in der Ablage gelagert werden.
- Lassen Sie Platz zwischen den Lebensmitteln und den Innenwänden, damit die Luft fließen kann. Wenn Sie an der Rückwand Lebensmittel lagern, könnten diese an der Rückwand festfrieren.
- Heiße, gekochte Speisen müssen auf Raumtemperatur abgekühlt werden, bevor Sie im Gerät gelagert werden. Anschließend können warme Lebensmittel in den unteren Regalen Ihres Kühlschranks aufbewahrt werden. Stellen Sie keine warmen Lebensmittel in die Nähe von leicht verderblichen Lebensmitteln.
- Tauen Sie Ihre Tiefkühlkost im Frischfach auf. Auf diesem Weg können Sie die gefrorenen Lebensmittel verwenden, um die Temperatur im Kühlschrank zu reduzieren und Energie sparen.
- Wenn unreife tropische Früchte (Mango, Melonen, Papaya, Bananen, Ananas) im Kühlschrank gelagert werden, kann der Alterungsprozess beschleunigt werden und es ist nicht ratsam, da dies zu kürzeren Lagerzeiten führt. Jedoch kann der Reifungsprozess von sehr grünem Obst (Apfel, Birne) für einen bestimmten Zeitraum im Kühlfach gesteigert werden.
- Zwiebeln, Knoblauch, Ingwer und anderes Wurzelgemüse sollten bei dunklen und kühlen Raumbedingungen gelagert werden, nicht im Kühlschrank.
- Wenn ein verdorbenes Lebensmittel im Kühlschrank gefunden wird, muss es entsorgt werden. Reinigen Sie die Innenverkleidung oder das Zubehör, wenn Sie feststellen, dass die Lebensmittel verrotten sind, um eine Kontamination zu vermeiden.
- Große Töpfe mit Lebensmitteln wie Suppen oder Eintöpfe können in flache Behälter geteilt werden, um sie im Kühlschrank schnell abzukühlen. Große Stücke gekochtes Fleisch und ganzes Geflügel sollten zum gleichen Zweck in kleinere Stücke geteilt werden.
- Lagern Sie unverpackte Lebensmittel nicht in der Nähe von Eiern.
- Halten Sie Obst und Gemüse getrennt und lagern Sie es wie folgt: Äpfel mit Äpfeln, Karotten mit Karotten. Obst und Gemüse geben verschiedene Gase ab, die andere schädigen können.
- Nehmen Sie Blattgemüse aus Plastiktüten, wickeln Sie sie in ein Papiertuch oder Geschirrtuch, bevor Sie sie im Kühlschrank aufbewahren. Vergessen Sie nicht, sie zu trocknen, wenn sie vor der Lagerung gespült oder nass sind.

## Tägliche Nutzung

---

- Lagern Sie Obst und Gemüse, das zum Austrocknen neigt, in perforierten oder unverschlossenen Plastikbeuteln, um eine feuchte Umgebung zu erhalten und dennoch die Luft zirkulieren zu lassen.
- Unterschiedliche Lebensmittel müssen gemäß ihren Eigenschaften in verschiedenen Bereichen gelagert werden:

“Bitte überprüfen Sie die entsprechende Klimaklasse Ihres Geräts, die auf dem Typenschild angegeben ist. Eine der folgenden Informationen gilt für Ihr Gerät gemäß der eingestuften Klimaklasse.”

- SN: Erweitertes gemäßigtes Klima: Dieses Gerät ist bestimmt für den Gebrauch in einer Umgebungstemperatur zwischen 10°C und 32°C
- N: Gemäßigtes Klima: Dieses Gerät ist bestimmt für den Gebrauch in einer Umgebungstemperatur zwischen 16°C und 32°C
- ST: Subtropisch: Dieses Gerät ist bestimmt für den Gebrauch in einer Umgebungstemperatur zwischen 16°C und 38°C
- T: Tropisch: Dieses Gerät ist bestimmt für den Gebrauch in einer Umgebungstemperatur zwischen 16°C und 43°C

### **Wenn Sie kommerziell eingefrorene Lebensmittel lagern, befolgen Sie bitte nachstehende Anweisungen:**

#### **DE Lagern im Gefrierfach:**

- Es wird empfohlen, die Gefriereinstellung bei -20 °C zu halten, außer unter extremen Umgebungsbedingungen.
- 4 bis 6 Stunden vor dem Einfrieren die Schnellgefrierfunktion einschalten, um ein schnelleres Einfrieren zu gewährleisten.
- Heiße Speisen müssen auf Raumtemperatur herunter gekühlt werden, bevor im Gefrierfach gelagert werden.
- Nahrungsmittel, die in klein geschnitten sind, gefrieren schneller und sind einfacher aufzutauen und zu kochen.
- Es ist besser, die Lebensmittel einzupacken, bevor man sie in den Gefrierschrank gibt.
- Schreiben Sie bitte das Gefrierdatum, das Ablaufdatum und den Namen des Lebensmittels gemäß des Lagerzeitraums der verschiedenen Lebensmittel auf die Verpackung, um den Lagerzeitraum nicht zu überschreiten.
- Überschreiten Sie nicht die vom Hersteller empfohlenen Lagerzeiten für Lebensmittel. Nehmen Sie stets nur die benötigte Menge aus dem Gefriergerät.
- Verzehren Sie aufgetaute Lebensmittel schnell. Aufgetaute Lebensmittel können erst nach dem Garen wieder eingefroren werden. Es ist nicht sicher, ungekochte wieder eingefroren frische Lebensmittel zu konsumieren.
- Wenn Sie frische Lebensmittel einfrieren, vermeiden Sie es, sie mit bereits gefrorenen Lebensmitteln in Kontakt zu bringen. Es kann zum Auftauen bereits gefrorener Teile kommen.

- Folgen Sie immer den Anweisungen der Hersteller in Bezug auf den Zeitraum, für den Sie Lebensmittel aufbewahren sollten. Überschreiten Sie diese Anweisungen nicht!
- Versuchen Sie den Zeitraum zwischen dem Einkauf und der Lagerung so kurz wie möglich zu halten, um die Lebensmittelqualität zu bewahren.
- Kaufen Sie gefrorene Lebensmittel, die bei einer Temperatur von -18 °C oder darunter gelagert wurden.
- Vermeiden Sie Lebensmittel zu kaufen, die Eis oder Frost an der Verpackung haben - dies deutet darauf hin, dass die Produkte teilweise aufgetaut wurden und an einem Punkt wieder eingefroren wurden. Temperaturanstieg wirkt sich auf die Qualität der Lebensmittel aus.
- Wir empfehlen eine Temperatureinstellung von 4 °C für das Frischfach und -20 °C für das Gefrierfach, um eine bessere Konservierung der Lebensmittel zu erreichen.
- Mit Ausnahme extremer Umgebungsbedingungen wird die Gesamtfrische in Frischlebensmitteln und Gefrierfächern verlängert, wenn die Temperatur auf empfohlene Werte von + 4 °C / -20 °C eingestellt wird. Wenn die Temperatur des Frischfachs kühler eingestellt ist, können frisches Obst und Gemüse teilweise gefroren sein oder Kälteschäden ausgesetzt sein, während bei wärmeren Temperaturen leicht verderbliche Lebensmittel (Milchprodukte, Fleischprodukte) schneller verderben können.

## Tägliche Nutzung

### Empfehlung zur Temperatureinstellung

Empfehlung zur Temperatureinstellung	
Umgebungstemperatur	Temperatureinstellung
Sommer (Über 38°C )	Kühlschrank auf 4°C eingestellt
	Gefrierschrank auf -18°C eingestellt
Normale	Kühlschrank auf 4°C eingestellt
	Gefrierschrank auf -18°C eingestellt
Winter ( Unter 16°C ) <input type="checkbox"/>	Kühlschrank auf 4°C eingestellt
	Gefrierschrank auf -18°C eingestellt



- Die obigen Informationen geben Anwendern Empfehlungen für die Temperatureinstellung.

### Auswirkungen auf die Lagerung von Lebensmitteln

- \* Unter Empfohlene Einstellung beträgt die beste Lagerzeit des Kühlschranks nicht mehr als 3 Tage.
- \* Unter Empfohlene Einstellung beträgt die beste Lagerzeit des Gefrierschranks nicht mehr als 1 Monat.
- Die beste Speicherzeit kann sich bei anderen Einstellungen verkürzen.

# Tägliche Nutzung

---

## Einfrieren von frischen Lebensmitteln

- Das Tiefkühlfach eignet sich zum Einfrieren frischer Lebensmittel und zur langfristigen Lagerung gefrorener und tiefgefrorener Lebensmittel.
- Legen Sie die zu frierenden Lebensmittel in das untere Fach.
- Die maximale Menge an Lebensmitteln, die in 24 Stunden eingefroren werden kann, ist auf dem Typenschild angegeben.
- Der Gefrierprozess dauert 24 Stunden: Fügen Sie während dieser Zeit keine anderen Lebensmittel hinzu, die eingefroren werden sollen.

## Tiefkühlkost lagern

Bei der ersten Inbetriebnahme oder nach einer Betriebsunterbrechung. Lassen Sie das Gerät bei höheren Einstellungen mindestens 2 Stunden laufen, bevor Sie das Produkt in das Fach legen.

**Wichtig!** Im Falle eines versehentlichen Auftauens, z.B. wenn der Strom länger als der in der Tabelle der technischen Merkmale unter "Anstiegszeit" angegebene Wert abgeschaltet war, muss das aufgetaute Lebensmittel schnell verzehrt oder sofort gegart und dann (nach dem Garen) wieder aufgetaut werden.

## Auftauen

Tiefgefrorene oder gefrorene Lebensmittel können vor der Verwendung im Gefrierfach oder bei Raumtemperatur aufgetaut werden, je nach der für diesen Vorgang verfügbaren Zeit.

Kleine Stücke können sogar noch gefroren direkt aus dem Gefrierschrank gekocht werden. In diesem Fall dauert das Kochen länger.

## Beschreibung der Abtaugung (kein Frost)

Es handelt sich um eine Kühl-/Gefrierkombination ohne Frost, die automatisch abgetaut wird.

## Hilfreiche Tipps und Tricks

### Tipps zum Einfrieren

Damit Sie den Gefrierprozess optimal nutzen können, finden Sie im Folgenden einige wichtige Tipps:

- die maximale Menge an Lebensmitteln, die in 24 Std. eingefroren werden kann, ist auf dem Typenschild angegeben;
- der Einfrierungsprozess dauert 24 Stunden. Während dieser Zeit sollten keine weiteren Lebensmittel eingefroren werden.
- nur hochwertige, frische und gründlich gereinigte Lebensmittel einfrieren;
- Lebensmittel in kleinen Portionen zubereiten, damit sie schnell und vollständig eingefroren werden können und anschließend nur die benötigte Menge aufgetaut werden kann;
- Wickeln Sie die Lebensmittel in Aluminiumfolie oder Polyethylen ein und stellen Sie sicher, dass die Verpackungen luftdicht sind.
- Lassen Sie frische, nicht gefrorene Lebensmittel nicht bereits gefrorene Lebensmittel berühren, um einen Temperaturanstieg der letzteren zu vermeiden.
- Magere Lebensmittel lagern besser und länger als fetthaltige. Salz verkürzt die Lagerfähigkeit von Lebensmitteln;
- Wassereis kann, wenn es unmittelbar nach der Entnahme aus dem Gefrierfach verzehrt wird, möglicherweise Gefrierbrand auf der Haut verursachen;
- Es ist ratsam, das Einfrierdatum auf jeder einzelnen Packung anzugeben, damit Sie es aus dem Gefrierfach entfernen können. Dies kann möglicherweise dazu führen, dass die Haut gefriert.
- Es ist ratsam, das Einfrierdatum auf jeder einzelnen Packung anzugeben, damit Sie die Lagerzeit im Auge behalten können.

# Tägliche Nutzung

---

## Hinweise zur Lagerung von Tiefkühlkost

Um die beste Leistung mit diesem Gerät zu erzielen, sollten Sie folgendes beachten:  
stellen Sie sicher, dass die im Handel erhältlichen tiefgefrorenen Lebensmittel vom Einzelhändler angemessen gelagert wurden; stellen Sie sicher, dass die tiefgefrorenen Lebensmittel innerhalb kürzester Zeit vom Lebensmittellager in die Tiefkühltruhe gebracht werden;  
Öffnen Sie die Tür nicht häufig und lassen Sie sie nicht länger als unbedingt erforderlich offen.  
Nach dem Auftauen verschlechtern sich die Lebensmittel schnell und können nicht mehr eingefroren werden.  
Überschreiten Sie nicht die vom Hersteller empfohlenen Lagerzeiten für Lebensmittel.

## Hinweise zur Kühlung frischer Lebensmittel

So erzielen Sie die beste Leistung:

- Lagern Sie keine warmen Lebensmittel oder verdunstenden Flüssigkeiten im Kühlschrank
- Decken Sie die Lebensmittel ab oder wickeln Sie es ein, besonders wenn es einen starken Geschmack hat

## Hinweise zur Kühlung

Nützliche Tipps:

- Fleisch (alle Arten): In Plastiktüten einwickeln und auf die Glasböden über der Gemüseschublade legen.
- Aus Sicherheitsgründen, lagern Sie auf diese Weise höchstens ein oder zwei Tage.
- Gekochte Speisen, kalte Speisen usw.: Diese sollten abgedeckt sein und können in jedes Regal gestellt werden.
- Obst und Gemüse: Diese sollten gründlich gereinigt und in die dafür vorgesehene(n) Spezialschublade(n) gelegt werden.
- Butter und Käse: Diese sollten in spezielle luftdichte Behälter gelegt oder in Aluminiumfolie oder Polyäthylenbeutel verpackt werden, um so viel Luft wie möglich auszuschließen.
- Milchflasche: Diese sollte einen Verschluss haben und auf den Fächern an der Tür aufbewahrt werden.
- Bananen, Kartoffeln, Zwiebeln und Knoblauch dürfen, wenn sie nicht verpackt sind, nicht im Kühlschrank aufbewahrt werden.

## Temperaturkontrolle in der Frischezone

- Die Temperatur der Frischezone kann je nach Art des Lagerguts eingestellt werden.
- Drücken Sie den Knopf von unten nach oben, die Temperatur in der Frischezone wird allmählich gesenkt.
- When the knob is placed at the "CRISPER" position, the fresh zone can be functioned as a crisper zone and maintain the appropriate temperature and humidity for fruits and vegetable.
- Wenn der Knopf auf die Position "CHILLER" gestellt wird, eignet er sich für die kurzfristige Lagerung von Fisch oder anderen frischen Lebensmitteln. Die Lebensmittel bleiben frisch, aber nicht gefroren, was sie zur besten Wahl für die Lagerung frischer Lebensmittel macht
- Tipps Wenn Sie die Funktion "KÜHLEN" wählen, wird empfohlen, die Kühlschranktemperatur unter 4°C einzustellen und eine Vorlaufzeit von nicht mehr als 3 Tagen einzuhalten, um die beste Frische zu erhalten.





## Tägliche Nutzung

---

### Feuchtigkeitsanpassung für die Crisper Zone

- Wenn der Knopf auf die Position "HIGH" gestellt wird, ist die knackigere Feuchtigkeit hoch, was für Gemüse geeignet ist.
- Wenn der Schlüssel auf die Position "LOW" gestellt wird, ist die Feuchtigkeit im Crisper geringer und eignet sich für Früchte.



### Reinigung

Aus hygienischen Gründen sollte der Innenraum des Geräts einschließlich des Innenzubehörs regelmäßig gereinigt werden.



**Achtung!** Das Gerät darf während der Reinigung nicht an das Stromnetz angeschlossen werden. Stromschlaggefahr! Schalten Sie das Gerät vor dem Reinigen aus und ziehen Sie den Stecker aus der Steckdose oder schalten Sie den Leistungsschalter oder die Sicherung aus oder schalten Sie sie aus. Reinigen Sie das Gerät nie mit einem Dampfreiniger. In elektrischen Bauteilen kann sich Feuchtigkeit ansammeln, Stromschlaggefahr! Heiße Dämpfe können zur Beschädigung von Kunststoffteilen führen. Das Gerät muss trocken sein, bevor es wieder in Betrieb genommen wird.

**Wichtig!** Ätherische Öle und organische Lösungsmittel können Kunststoffteile beschädigen, z.B. Zitronensaft oder der Saft von Orangenschalen, Buttersäure, ein Reinigungsmittel, das Essigsäure enthält.

- Lassen Sie solche Substanzen nicht mit den Geräteteilen in Kontakt kommen.
- Verwenden Sie keine abreibenden Scheuermittel.
- Nehmen Sie die Lebensmittel aus dem Gerät. Bewahren Sie sie an einem kühlen, gut abgedeckten Ort auf.
- Schalten Sie das Gerät aus und ziehen Sie den Stecker aus der Steckdose oder schalten Sie den Schalter oder den Sicherungsschalter aus.
- Reinigen Sie das Gerät und das Innenzubehör mit einem Tuch und lauwarmem Wasser. Nach der Reinigung mit frischem Wasser abwischen und trocken reiben.
- Nachdem alles trocken ist, stellen Sie das Gerät wieder in Betrieb

## Tägliche Nutzung

### Fehlerbehebung



**Achtung!** Trennen Sie vor der Fehlerbehebung die Stromversorgung. Nur ein qualifizierter Elektriker oder eine kompetente Person darf die Fehlerbehebung durchführen, die nicht in diesem Handbuch beschrieben ist.

Wichtig! Bei normalem Gebrauch gibt es einige Geräusche (Kompressor, Kältemittelzirkulation).

Problem	Mögliche Ursache	Lösung
Das Gerät arbeitet nicht	Netzstecker ist nicht eingesteckt oder locker	Netzstecker einstecken.
	Sicherung ist durchgebrannt oder defekt	Sicherung prüfen, bei Bedarf ersetzen.
	Buchse ist defekt	Netzstörungen sind von einem Elektriker zu beheben.
Gerät friert oder kühlt zu stark ab	Temperatur ist zu kalt eingestellt oder das Gerät läuft bei SUPER Modus.	Stellen Sie die Temperaturregelung vorübergehend auf i wärmere Einstellung.
Das Essen ist nicht gefroren genug.	Die Temperatur ist nicht richtig eingestellt.	Bitte lesen Sie den Abschnitt zur anfänglichen Temperatureinstellung.
	Die Tür war längere Zeit offen.	Öffnen Sie die Tür nur so lange wie nötig.
	Innerhalb der letzten 24 Stunden wurde eine große Menge warmer Lebensmittel in das Gerät gestellt.	Stellen Sie die Temperaturregelung vorübergehend auf eine kältere Einstellung.
	Das Gerät befindet sich in der Nähe einer Wärmequelle.	Bitte schauen Sie im Abschnitt Installationsort nach.
Starke Frostansammlung auf der Türdichtung.	Die Türdichtung ist nicht luftdicht.	Erwärmen Sie die undichten Stellen der Türdichtung vorsichtig mit einem Fön (bei kühler Einstellung). Gleichzeitig die erwärmte Türdichtung von Hand so formen, dass sie richtig sitzt.
Ungewöhnliche Geräusche	Gerät ist nicht eben.	Stellen Sie die Füße neu ein.
	Das Gerät berührt die Wand oder andere Gegenstände.	Bewegen Sie das Gerät leicht.
	Eine Komponente, z.B. ein Rohr auf der Rückseite des Geräts berührt einen anderen Teil des Geräts oder die Wand.	Biegen Sie das Bauteil gegebenenfalls vorsichtig aus dem Weg.
Wasser auf dem Boden	Wasserablassloch ist verstopft.	Siehe den Abschnitt Reinigung und Pflege.

Wenn die Störung erneut auftritt, wenden Sie sich an das Servicecenter. Diese Daten sind notwendig, um Ihnen schnell und korrekt zu helfen. Schreiben Sie hier die notwendigen Daten, siehe Typenschild.

## Tägliche Nutzung

---

### DE HAFTUNGSAUSSCHLUSS / WARNUNG

Einige (einfache) Fehler können vom Endbenutzer angemessen behandelt werden, ohne dass Sicherheitsprobleme oder unsichere Verwendung auftreten, sofern sie innerhalb der Grenzen und gemäß den folgenden Anweisungen ausgeführt werden (siehe Abschnitt „Selbstreparatur“).

Sofern im Abschnitt „Selbstreparatur“ unten nichts anderes autorisiert ist, sind Reparaturen an registrierte professionelle Reparaturtechniker zu richten, um Sicherheitsprobleme zu vermeiden. Ein registrierter professioneller Reparaturbetrieb ist ein professioneller Reparaturtechniker, dem vom Hersteller Zugang zu den Anweisungen und der Ersatzteilliste dieses Produkts gemäß den in den Rechtsakten entsprechend der Richtlinie 2009/125/EG beschriebenen Methoden gewährt wurde.

**Allerdings kann nur der Dienstleister (d.h. autorisierte professionelle Reparaturtechniker), den Sie über die in der Bedienungsanleitung/ Garantiekarte angegebene Telefonnummer oder über Ihren autorisierten Händler erreichen können, einen Service gemäß den Garantiebedingungen anbieten. Bitte beachten Sie daher, dass Reparaturen durch professionelle Reparaturtechniker (die nicht von Beko autorisiert sind) zum Erlischen der Garantie führen.**

### Selbstreparatur

Die Selbstreparatur kann vom Endbenutzer in Bezug auf folgende Ersatzteile durchgeführt werden: Dichtungen, Filter, Türscharniere, Körbe, Propeller, Kunststoffzubehör usw. (eine aktualisierte Liste ist ab dem 1. März 2021 ebenfalls in support.beko.com verfügbar).

Um die Produktsicherheit zu gewährleisten und das Risiko schwerer Verletzungen zu vermeiden, muss die erwähnte Selbstreparatur gemäß den Anweisungen im Benutzerhandbuch zur Selbstreparatur durchgeführt werden, die unter support.beko.com verfügbar sind. Ziehen Sie zu Ihrer Sicherheit den Stecker aus der Steckdose, bevor Sie eine Selbstreparatur durchführen.

Reparatur- und Reparaturversuche von Endbenutzern für Teile, die nicht in dieser Liste enthalten sind und/oder die Anweisungen in den Benutzerhandbüchern zur Selbstreparatur nicht befolgen oder die auf support.beko.com verfügbar sind, können zu Sicherheitsproblemen führen, die nicht auf Bekozurückzuführen sind, und führt zum Erlöschen der Garantie des Produkts.

Deshalb wird dringend empfohlen, dass Endbenutzer nicht versuchen, Reparaturen durchzuführen, die außerhalb der genannten Ersatzteilliste liegen, und sich in solchen Fällen an autorisierte professionelle Reparaturtechniker oder registrierte professionelle Reparaturtechniker wenden. Ansonsten können solche Versuche von Endbenutzern Sicherheitsprobleme verursachen und das Produkt beschädigen und anschließend Brand, Überschwemmungen, Stromschläge und schwere Personenschäden verursachen.

Beispielsweise müssen, ohne darauf beschränkt zu sein, die folgenden Reparaturen an autorisierte professionelle Reparaturtechniker oder registrierte professionelle Reparaturtechniker gerichtet werden: Kompressor, Kühlkreislauf, Hauptplatine, Wechselrichterplatine, Anzeigetafel usw.

Der Hersteller/Verkäufer kann in keinem Fall haftbar gemacht werden, in dem Endbenutzer die oben genannten Bestimmungen nicht einhalten.

Die Ersatzteilverfügbarkeit des von Ihnen gekauften Kühlschranks beträgt 10 Jahre.

Während dieser Zeit stehen Originalersatzteile zur Verfügung, um den Kühlschrank ordnungsgemäß zu betreiben.

Die Mindestgarantiedauer für den von Ihnen gekauften Kühlschrank beträgt 24 Monate.



# Lodówka

Instrukcja obsługi

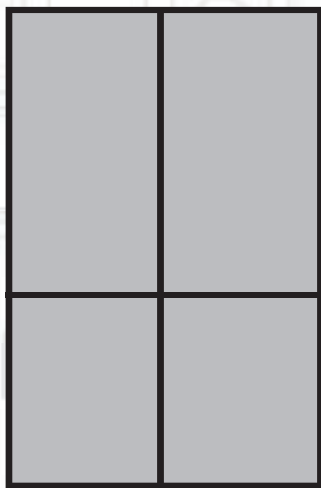

**GNO4031GS**

**PL**



## INFORMACJE

**ENERG** 

SUPPLIER'S NAME

MODEL IDENTIFIER

(\*)

AA

Informacje o modelu zapisane w bazie danych produktów można uzyskać, wchodząc na następującą stronę internetową i wyszukując identyfikator modelu (\*) znajdujący się na etykiecie efektywności energetycznej.

<https://eprel.ec.europa.eu/>

# Instrukcja obsługi

## Chłodziarko-zamrażarka Combi No-Frost

Zawartość	
1. Informacje dotyczące bezpieczeństwa	Strona 1~5
2. Omówienie	Strona 6
3. Instalacja	Strona 7~10
4. Codzienne użytkowanie	Strona 11~17





W celu zapewnienia bezpieczeństwa użytkownika i bezawaryjnej pracy urządzenia, przed instalacją i pierwszym użyciem należy uważnie przeczytać instrukcję obsługi, zwracając szczególną uwagę na wskazówki oraz ostrzeżenia. Aby uniknąć niepotrzebnych błędów i wypadków, należy upewnić się, że wszystkie osoby korzystające z urządzenia dokładnie zapoznały się z jego działaniem i funkcjami bezpieczeństwa. Instrukcję należy zachować i upewnić się, że pozostanie z urządzeniem w przypadku jego przeniesienia lub sprzedaży tak, aby każdy korzystający z niego przez jego okres użytkowania miał dostęp do informacji na temat użytkowania urządzenia i bezpieczeństwa. Dla bezpieczeństwa życia i mienia należy zachować środki ostrożności zgodne z wymienionymi w instrukcji, gdyż producent nie ponosi odpowiedzialności za szkody spowodowane zaniedbaniami.

### Bezpieczeństwo dzieci i osób wymagających szczególnej troski

- Z urządzenia mogą korzystać dzieci w wieku co najmniej 8 lat i przez osoby o obniżonych możliwościach fizycznych, umysłowych i osoby o braku doświadczenia i znajomości sprzętu, jeżeli zapewniony zostanie nadzór lub instruktaż odnośnie użytkowania sprzętu w bezpieczny sposób, tak aby związane z tym zagrożenia były zrozumiałe.
- Należy zwracać uwagę na dzieci, aby nie bawiły się urządzeniem.
- Czyszczenia i konserwacji nie mogą dokonywać dzieci poniżej 8 roku życia oraz bez nadzoru osób dorosłych.
- Opakowanie należy przechowywać z dala od dzieci. Istnieje ryzyko uduszenia.
- W przypadku utylizacji urządzenia należy wyjąć wtyczkę z gniazdka, odciąć przewód zasilający (jak najbliżej urządzenia) i odkręcić drzwi, aby uchronić bawiące się dzieci przed porażeniem prądem lub przed zamknięciem się w środku urządzenia.
- Jeśli to urządzenie posiadające uszczelki magnetyczne na drzwiach ma zastąpić starsze urządzenie wyposażone w zamek sprężynowy (zatrask) na drzwiach lub pokrywie, trzeba rozmontować ten zamek przed usunięciem starszego urządzenia. Dzięki temu urządzenie nie stanie się niebezpieczne dla dziecka.

### Ogólne zasady bezpieczeństwa

 **OSTRZEŻENIE!** Nie wolno zasłaniać otworów wentylacyjnych w obudowie lub wewnątrz urządzenia.

 **OSTRZEŻENIE!** Nie stosować mechanicznych, elektrycznych lub chemicznych środków, innych niż zalecane przez producenta do przyspieszenia procesu rozmrażania.

 **OSTRZEŻENIE!** Należy uważać, aby nie uszkodzić obwodu chłodniczego.





## Informacje dotyczące bezpieczeństwa



- !** **OSTRZEŻENIE!** Nie należy stosować innych urządzeń elektrycznych (np. maszynek do lodów) wewnątrz urządzeń chłodniczych, o ile nie zostały one dopuszczone do tego celu przez producenta.
- !** **OSTRZEŻENIE!** Nie dotykać żarówki, która jest włączona od dłuższego czasu, ponieważ może być bardzo gorąca.<sup>1)</sup>
- Nie przechowywać w urządzeniu substancji wybuchowych, takich jak aerozole z rozpylaczem, które zawierają łatwopalny propelent.
  - W układzie chłodniczym urządzenia znajduje się czynnik chłodniczy izobutan (R600a), który jest ekologicznym gazem naturalnym, ale łatwopalnym.
  - Należy upewnić się, że podczas transportu i instalacji urządzenia nie zostały uszkodzone żadne elementy układu chłodniczego.
    - unikać otwartych płomieni i źródeł zapłonu
    - dokładnie wietrzyć pomieszczenie, w którym znajduje się urządzenie
  - Zmiany parametrów technicznych lub inne modyfikacje urządzenia grożą niebezpieczeństwem. Każde uszkodzenie przewodu może spowodować zwarcie, pożar i/lub porażenie prądem.
  - Urządzenie przeznaczone jest do użytku domowego i innych podobnych zastosowań, na przykład:
    - w pomieszczeniach kuchennych dla personelu sklepów, biur itp.;
    - w zabudowaniach gospodarczych oraz w hotelach, motelach, pensjonatach i innych obiektach mieszkalnych;
    - w obiektach typu nocleg ze śniadaniem (B&B);
    - w punktach gastronomicznych i innych punktach sprzedaży niedetailicznej
- !** **OSTRZEŻENIE!** Aby uniknąć niebezpieczeństwa, wszelkie elementy elektryczne (przewód zasilający, wtyczkę, sprężarkę) może wymienić wyłącznie autoryzowany serwis lub technik o odpowiednich kwalifikacjach
- !** **OSTRZEŻENIE!** Żarówka dostarczana wraz z urządzeniem jest „żarówką do użytku specjalnego”, której wolno używać tylko z dostarczonym urządzeniem. „Żarówka do użytku specjalnego” nie nadaje się do oświetlania domu.<sup>1)</sup>

1)

Jeżeli żarówka znajduje się w środku.



- Nie wolno przedłużać przewodu zasilającego.
- Należy upewnić się, że wtyczka przewodu zasilającego nie została przygnieciona ani uszkodzona. Przygnieciona lub uszkodzona wtyczka może się przegrzewać i spowodować pożar.
- Upewnij się, że wtyczka urządzenia jest odpowiednia.
- Nie ciągnąć za przewód zasilający
- Jeżeli gniazdo zasilające jest poluzowane, nie wolno wkładać do niego wtyczki przewodu zasilającego. Istnieje ryzyko porażenia prądem lub pożaru.
- Nie wolno używać urządzenia bez klosza oświetlenia wewnętrznego.
- Urządzenie jest ciężkie. Należy zachować ostrożność przy jego przenoszeniu.
- Nie wolno usuwać, ani dotykać przedmiotów w komorze zamrażarki wilgotnymi/mokrymi rękoma, gdyż może to spowodować obrażenia skóry lub odmrożenie.
- Nie należy wystawiać urządzenia na bezpośrednie działanie promieni słonecznych.

### Codzienne użytkowanie

- Nie wolno stawiać gorących naczyń w pobliżu i na plastikowych elementach urządzenia.
- Nie wolno umieszczać żywności bezpośrednio przy otworze wentylacyjnym na tylnej ścianie.
- Nie wolno ponownie zamrażać raz rozmrożonych produktów.<sup>11</sup>
- Przechowuj wstępnie zapakowane mrożonki zgodnie z instrukcjami producenta mrożonek!
- Należy ściśle przestrzegać zaleceń producentów urządzeń dotyczących przechowywania. Sprawdź odpowiednie instrukcje.
- W zamrażarce nie należy przechowywać napojów gazowanych, ponieważ duże ciśnienie w pojemniku może spowodować ich eksplozję i w rezultacie uszkodzenie urządzenia.<sup>1)</sup>
- Lody na patyku, kostki lodu mogą być przyczyną odmrożeń w przypadku konsumpcji bezpośrednio po ich wyjęciu z zamrażarki.<sup>1)</sup>

### Konserwacja i czyszczenie

- Przed przeprowadzeniem konserwacji należy wyłączyć urządzenie i wyjąć wtyczkę przewodu zasilającego z gniazdka.
- Nie wolno czyścić urządzenia metalowymi przedmiotami.
- Nie wolno używać ostrych przedmiotów do usuwania szronu z urządzenia. Należy użyć plastikowej skrobaczki.<sup>1)</sup>
- Należy regularnie sprawdzać odpływ w lodówce pod kątem występowania rozmrożonej wody. Zatkany odpływ należy udrożnić. Jeśli odpływ jest zatkany, na dnie urządzenia będzie zbierać się woda.<sup>2)</sup>

1) Jeśli jest komora zamrażarki.

2) Jeśli jest komora do przechowywania świeżej żywności.



### Instalacja

**Ważne!** Podłączenie elektryczne urządzenia należy wykonać zgodnie ze wskazówkami podanymi w odpowiednich rozdziałach.

- Rozpakować urządzenie i sprawdzić, czy nie jest uszkodzone. Nie wolno podłączać urządzenia, jeśli jest uszkodzone. Ewentualne uszkodzenia należy natychmiast zgłosić sprzedawcy. W takim przypadku należy zachować opakowanie.
- Zaleca się odczekanie co najmniej czterech godzin przed podłączeniem urządzenia, aby olej mógł spłynąć z powrotem do sprężarki.
- Należy zapewnić odpowiednią wentylację ze wszystkich stron urządzenia. Aby uzyskać wystarczającą wentylację, należy postępować zgodnie z wskazówkami dotyczącymi instalacji.
- W razie możliwości tylną ściankę urządzenia należy przystawić tyłem do ściany, aby uniknąć dotykania lub chwytania za ciepłe elementy (sprężarka, skraplacz) i zapobiec ewentualnym oparzeniom oraz pożarowi.
- Urządzenia nie wolno umieszczać w pobliżu kaloryferów ani kuchenek.
- Sprawdzić, czy po instalacji urządzenia możliwy jest łatwy dostęp do wtyczki sieciowej.

### Serwis

- Wszelkie prace elektryczne związane z serwisowaniem urządzenia powinny być przeprowadzone przez wykwalifikowanego elektryka lub inną kompetentną osobę.
- Naprawy urządzenia powinny być wykonywane w autoryzowanym punkcie serwisowym. Należy stosować wyłącznie oryginalne części zamienne.

### Oszczędzanie energii

- Nie należy wkładać gorącej żywności do urządzenia;
- Należy rozmieszczać żywność w taki sposób, aby zapewnić swobodną cyrkulację powietrza;
- Należy upewnić się, że żywność nie dotyka tylnej ściany komory (komór) chłodziarki;
- Nie należy otwierać drzwi w czasie awarii zasilania;
- Nie należy otwierać drzwi zbyt często;
- Nie należy zostawiać otwartych drzwi przez dłuższy czas;
- Nie należy ustawiać zbyt niskiej temperatury termostatu;
- Wszystkie akcesoria, takie jak szuflady, półki, powinny być tam schowane w celu zmniejszenia zużycia energii

## **Ochrona środowiska**

 Urządzenie (obwód chłodniczy oraz materiały izolacyjne) nie zawiera gazów, które uszkadzają warstwę ozonową. Urządzenia nie wolno utylizować z odpadami komunalnymi. Pianka izolacyjna zawiera łatwopalne gazy, dlatego urządzenie powinno być utylizowane w sposób zgodny z lokalnymi przepisami. Unikaj uszkodzenia urządzenia chłodzącego, zwłaszcza wymiennika ciepła. Materiały oznakowane symbolem ♻️ nadają się do recyklingu.



Symbol na produkcie lub opakowaniu wskazuje, że produkt nie może być traktowany jako odpady domowe. Zamiast tego powinien zostać oddany do odpowiedniego punktu zbiórki przetwarzania urządzeń elektrycznych i elektronicznych. Zapewnianie odpowiedniej utylizacji produktu pomoże uniknąć potencjalnych negatywnych konsekwencji dla środowiska oraz życia ludzi, które w innym przypadku mogłyby wystąpić. Bardziej szczegółowe informacje na temat przetworzenia tego produktu można uzyskać od władz lokalnych, w punkcie zbiórki odpadów gospodarczych lub w sklepie, w którym dokonano zakupu.

## **Materiały opakowaniowe**

Materiały opakowaniowe z tym symbolem nadają się do recyklingu. Opakowanie należy wyrzucić do odpowiednich pojemników do recyklingu.

## **Utylizacja urządzenia**

1. Wyjąć wtyczkę z gniazdka.
2. Odciąć przewód zasilający i usunąć go.

## Omówienie

---

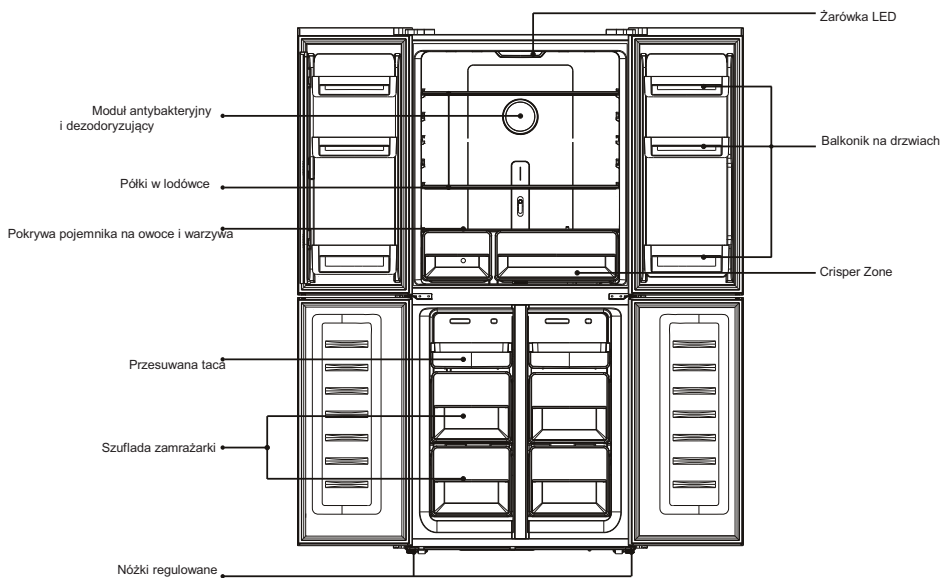

Uwaga: Powyższe zdjęcie służy wyłącznie jako odniesienie. Rzeczywiste urządzenie może się różnić.

# Instalacja

## Wymagania dotyczące miejsca instalacji

- Wybierz miejsce bez bezpośredniego nasłonecznienia;
- Wybierz miejsce z wystarczającą ilością miejsca, aby drzwi lodówki mogły się łatwo otworzyć;
- Wybierz lokalizację z równą podłogą (lub prawie równą);
- Pozostaw wystarczająco dużo miejsca, aby zainstalować lodówkę na płaskiej powierzchni;
- Podczas instalacji pozostaw prześwit po prawej, lewej, tylnej i górnej stronie. Pomoże to zmniejszyć zużycie energii i obniży rachunki za energię.

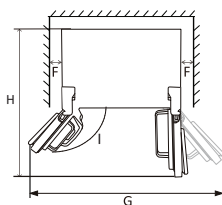
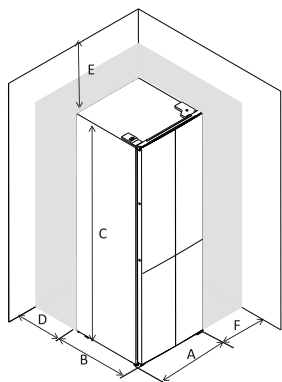

A	795
B	692
C	1800
D	min=50
E	min=50
F	min=50
G	1580
H	1490
I	135°

## Pozymowanie i zakotwiczenie lodówki

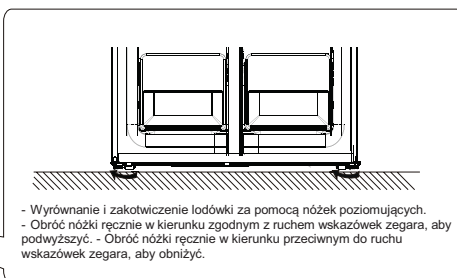
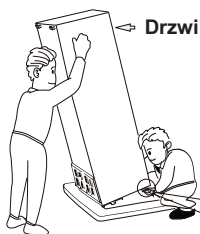

- Wyrównanie i zakotwiczenie lodówki za pomocą nóg poziomujących.
- Obróć nóżki ręcznie w kierunku zgodnym z ruchem wskazówek zegara, aby podwyższyć. - Obróć nóżki ręcznie w kierunku przeciwnym do ruchu wskazówek zegara, aby obniżyć.

## Instalacja

### Wypoziomowanie drzwi

Po transporcie lub załadunku balkoników na żywność lub napoje, górne drzwi mogą nie być wyregulowane. Istnieją 3 podkładki typu C, które służą do regulacji drzwi. Wykonaj poniższe czynności, aby wypoziomować drzwi.



1. Przed sprawdzeniem wyrównania drzwi, upewnij się, że urządzenie stoi poziomo.
2. Jeśli górne drzwi nie znajdują się w linii prostej, delikatnie podnieś dolne drzwi i włóż podkładki typu C za pomocą klipsa między dolną częścią drzwi a środkowym zawiasem.

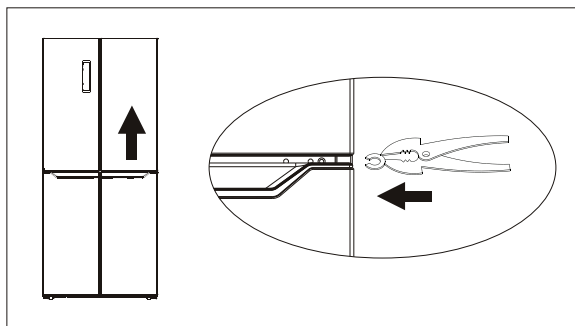

**⚠ OSTRZEŻENIE!** Uważaj, aby nie przyciąć palców drzwiami. Użyj narzędzi.

**OSTRZEŻENIE!** Podkładki typu C należy trzymać z dala od dzieci, aby ich nie połknęły. Są to małe części.

## Instalacja

### Gumowe bloki

Na każdych drzwiach znajduje się jeden gumowy blok. Działają one jak sprężyna, zmniejszając uderzenie po zamknięciu drzwi.

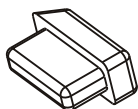

Nie ciągnij za gumowe bloki. Jeśli nie ma ich w drzwiach, wyjmij jedną z torby z akcesoriami i włóż ją do otworu w drzwiach.

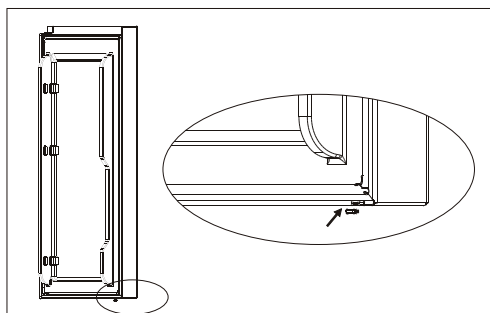
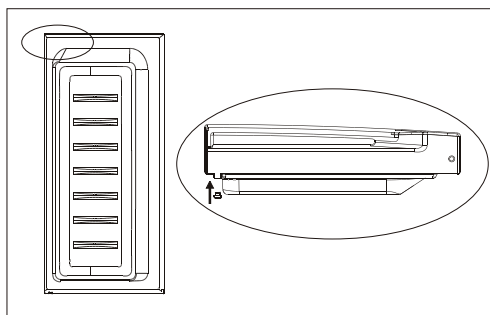

**⚠ OSTRZEŻENIE!** Gumowe bloki należy trzymać z dala od dzieci, aby ich nie połknęły. Są to małe części.



## Instalacja

---

### Umiejscowienie

Zainstaluj to urządzenie w miejscu, w którym temperatura otoczenia odpowiada klasie klimatycznej wskazanej na tabliczce znamionowej urządzenia: w przypadku urządzeń chłodniczych o klasie klimatycznej:

- rozszerzona umiarkowana: urządzenie chłodnicze przeznaczone jest do stosowania przy temperaturze otoczenia od 10°C do 32°C(SN);
- umiarkowana: chłodnicze przeznaczone jest do stosowania przy temperaturze otoczenia od 16 °C do 32 °C;(N)
- subtropikalna: urządzenie chłodnicze przeznaczone jest do stosowania przy temperaturze otoczenia od 16 °C do 38 °C(ST);
- Tropikalna: urządzenie chłodnicze przeznaczone jest do stosowania przy temperaturze otoczenia od 16 °C do 43 °C(T);

### Lokalizacja

Urządzenie powinno być umieszczone z dala od źródeł ciepła, takich jak grzejniki, bojler, bezpośrednie światło słoneczne itd. Należy upewnić się, czy powietrze może swobodnie krążyć wokół urządzenia. Aby zapewnić najlepsze działanie, jeśli urządzenie jest ustawione pod wiszącymi

szafkami, minimalny odstęp pomiędzy nim a szafką powinien wynosić co najmniej 100 mm. Najlepiej jednak, żeby urządzenie nie stało pod wiszącymi szafkami. Odpowiednie poziomowanie zapewniamy regulując jedną lub więcej nóżek na podstawie urządzenia

urządzenie chłodnicze nie jest przeznaczone do użytku jako urządzenie do zabudowy;



**Ostrzeżenie!** Musi istnieć możliwość odłączenia urządzenia od zasilania i dlatego wtyczka powinna być łatwo dostępna.

### Połączenie elektryczne

Przed podłączeniem urządzenia do źródła zasilania należy upewnić się, że napięcie i częstotliwość w sieci elektrycznej odpowiada wartościom podanym na tabliczce znamionowej urządzenia. Urządzenie musi być uziemione. W tym celu wtyczka urządzenia posiada bolec uziemiający. Jeśli gniazdko sieciowe nie posiada uziemienia, w celu instalacji urządzenia zgodnie z obowiązującymi przepisami należy skontaktować się z wykwalifikowanym elektrykiem. Producent nie ponosi żadnej odpowiedzialności w przypadku nieprzestrzegania powyższych wskazań dotyczących bezpieczeństwa. Urządzenie jest zgodne z dyrektywami unijnymi. Dyrektywy:

## Codzienne użytkowanie

---

### Operowanie panelem sterowania

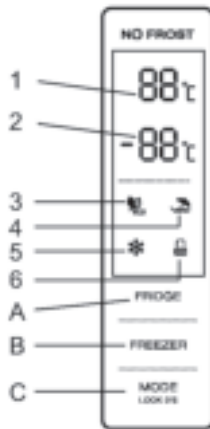

#### 1.1 WŁĄCZNIK

- A. Regulacja temperatury w części chłodniczej (FRIDGE)
- B. Regulacja temperatury w części zamrażalnika (FREEZER)
- C. Wybór trybu pracy/Blokada/Odblokowywanie (MODE)

#### 1.2 WYŚWIETLACZ LED

- 1. Temperatura w części chłodniczej
- 2. Temperatura w części zamrażalnika
- 3. Tryb ECO
- 4. Tryb Wakacje
- 5. Tryb Super
- 6. Blokada/Odblokowanie

### 2.0 WARUNKI PRACY

- a. Panel sterowania świeci się przez 3 sekundy zachowując wskazania trybu pracy i temperatury przed wyłączeniem zasilania. System automatycznie blokuje się po upływie 25 s od ostatniej operacji. Po zablokowaniu oświetlenie panelu utrzymuje się przez 120 s.
- b. Zaprogramowane wartości temperatury chłodziarki i zamrażarki pokazywane są na wyświetlaczu.

#### 2.1 WYŚWIETLACZ

- 2.1.1 Panel będzie świecić się przez 2 minuty, gdy drzwi chłodziarki lub zamrażarki będą otwarte. (sygnał otwieranych drzwi)

## Codzienne użytkowanie

---

2.1.2 Panel będzie świecił się przez 2 minuty od ostatniej operacji.

2.1.3 Podczas normalnej pracy panel pokazuje aktualne wskazania temperatury dla chłodziarki i zamrażarki  
Wyświetlanie temperatury komory lodówki: Wskazanie temperatury bieżącego ustawienia.  
Wyświetlanie temperatury komory zamrażarki: Wskazanie temperatury bieżącego ustawienia.

### 3.0 OPIS PRZYCISKÓW

#### 3.1 Regulacja temperatury w części chłodniczej

a. Regulacja temperatury w części chłodniczej:

Przycisk działa zarówno w trybie ustawionym przez użytkownika, jak i w trybie Super. Po przejściu do kontroli temperatury w komorze lodówki przycisk miga. Przyciskiem regulacji temperatury można ręcznie ustawić temperaturę pracy lub wybrać tryb Super. Podczas wyboru temperatury, wskazana wartość pulsuje i zmienia się w przedziale wartości 2-8 stopni oraz OFF co 1°C. 5-sekundowe miganie oznacza wybór temperatury.

b. Wybranie trybu OFF:

po 5 sekundach migania chłodzenie zostaje wyłączone.

#### 3.2 Regulacja temperatury w części zamrażalnika

Regulacja temperatury w części zamrażalnika: Przyciskiem regulacji temperatury można ręcznie ustawić temperaturę pracy lub wybrać tryb Wakacje. Po przejściu do kontroli temperatury w komorze zamrażarki przycisk miga. Podczas wyboru temperatury, wskazana wartość pulsuje i zmienia się w przedziale wartości od -14 do -22°C. 5-sekundowe miganie oznacza wybór

temperatury.

#### 3.3 Wybór trybu pracy/blokada/odblokowywanie

W celu wybrania funkcji należy krótko naciskać przycisk MODE wybierając tryb

pracy ECO-Wakacje-Super- tryb ręczny. Pulsująca dioda przez 5 sekund oznacza wybór funkcji.

b. Dłuższe naciśnięcie przycisku powoduje zablokowanie lub odblokowanie urządzenia

Odblokowanie: Naciśnij i przytrzymaj przez 3 sekundy w trybie blokowania, wszystkie przyciski zostaną odblokowane po sygnale dźwiękowym.

Blokowanie: Naciśnij i przytrzymaj przez 3 sekundy w trybie odblokowania, wszystkie przyciski zostaną zablokowane po sygnale dźwiękowym.

#### 3.4 Naciśnięcie przycisku

Krótki sygnał dźwiękowy wystąpi po każdym naciśnięciu przycisku.

Wszystkie przyciski są aktywne w odblokowanym trybie pracy.

#### 3.5 Blokada funkcji

Brak operacji na wyświetlaczu w ciągu 25 s powoduje automatyczną blokadę wyświetlacza.

## Codzienne użytkowanie

---

### 4.0 Tryb ECO

Naciskając przycisk MODE wybierz funkcję ECO. Pulsująca dioda przez 5 sekund oznacza wybór funkcji. Urządzenie pracuje przy najniższym zużyciu energii utrzymując temperaturę 5°C w chłodzarnie oraz -18°C w zamrażalniku. Przycisk FRIDGE & FREEZER nie działa, gdy ikona trybu ECO będzie migać trzykrotnie z wykorzystaniem sygnału dźwiękowego.

Wyjście z trybu ECO

Aby wyłączyć funkcję ECO, ponownie naciśnij przycisk MODE przez 5 s.

### 4.1 Tryb Wakacje

Naciskając przycisk MODE wybierz funkcję Wakacje. Pulsująca dioda przez 5 sekund oznacza wybór funkcji.

Temperatura w chłodzarnie wynosi 17°C. Ikona FRIDGE będzie migać trzykrotnie z wykorzystaniem sygnału dźwiękowego.

Aby wyłączyć tryb, ponownie naciśnij przycisk MODE przez 5 s.

### 4.2 Tryb Super

Naciskając przycisk MODE wybierz funkcję Super. Pulsująca dioda przez 5 sekund oznacza wybór funkcji.

Tryb zamrażania:

Brak możliwości regulacji temperatury zamrażalnika. Ikona FREEZER będzie migać trzykrotnie z wykorzystaniem sygnału dźwiękowego.

Aby wyłączyć tryb należy:

- ręcznie wyłączyć funkcję
- tryb automatycznie wyłączy się po 50 godz. zamrażania

Po wyłączeniu urządzenie powróci do wcześniejszego trybu pracy.

## Codzienne użytkowanie

### Użycie po raz pierwszy

#### Czyszczenie wnętrza urządzenia

Przed użyciem urządzenia po raz pierwszy, trzeba umyć wnętrze oraz wszystkie akcesoria wewnętrzne, letnią wodą z dodatkiem naturalnego mydła, żeby usunąć typowy zapach nowego produktu, a następnie dokładnie osuszyć

**Ważne!** Nie używać detergentów ani proszków trących, ponieważ mogą uszkodzić wykończenie

### Codzienne użytkowanie

Żywność	Lokalizacja
Jajka	Półki na drzwiach
Produkty mleczne (masło, ser)	Jeśli to możliwe, komora bio-świeżości lub chłodziarka Najniższe półki
Owoce, warzywa i salatkę	Pojemnik na owoce i warzywa, chłodziarka lub komora EverFresh+ (jeśli dostępna)
Świeże mięso, drób, świeże ryby, kielbasy, gotowane jedzenie	Jeśli to możliwe, komora bio-świeżości lub chłodziarka Najniższa półka
Produkty gotowe do spożycia, produkty w paczkach, produkty w puszkach, produkty marynowane	Górne półki lub półki na drzwiach
Napoje, butelki, przyprawy, przekąski	Półki na drzwiach
Resztki jedzenia	Środkowe półki

### PL Wskazówki dotyczące przechowywania świeżej żywności:

#### Przechowywanie w komorze świeżej żywności:

- Utrzymuj lodówkę na zalecanym poziomie temperatury 4°C.
- Jedzenie powinno być przechowywane w szczelnych pojemnikach, aby uniknąć zmian w zapachu lub smaku.
- Nie przechowuj nadmiernej ilości jedzenia w lodówce. Zostaw przerwy między artykułami, aby zimne powietrze mogło przepływać wokół nich w lepsze i bardziej jednorodne chłodzenia.
- Produkty spożywcze spożywane codziennie powinny być przechowywane z przodu półki, aby skrócić czas otwierania drzwi.
- Pozostaw przerwy pomiędzy żywnością a ściankami wewnętrznymi, umożliwiając przepływ powietrza. Nie pozwól żywności dotykać tylnej ścianki: może ona do niej przymarznąć.
- Gorące jedzenie musi zostać schłodzone do temperatury pokojowej, zanim zostanie włożone do lodówki. Następnie, ciepłe jedzenie można przechowywać na dolnych półkach lodówki. Nie umieszczaj ciepłych potraw w pobliżu łatwo psującej się żywności.
- Rozmrażaj zamrożone produkty w komorze świeżej żywności. W ten sposób można użyć zamrożonej żywności do obniżenia temperatury w komorze, oszczędzając energię.
- Jeśli niedojrzałe owoce tropikalne (mango, melony, papaja, banan, ananas) są przechowywane w lodówce, proces starzenia można przyspieszyć, co nie jest wskazane, ponieważ skraca to okres przechowywania. Jednakże, dojrzewanie mocno zielonych owoców (jabłka, gruszki) może być wspomagane przez pewien okres w komorze lodówki.
- Cebulę, czosnek, imbir i inne warzywa korzeniowe należy przechowywać w ciemnym i chłodnym pomieszczeniu, a nie w lodówce.
- Kiedy w lodówce znajdzie się zepsutą żywność, należy ją wyrzucić. Kiedy zauważysz zgniłe jedzenie, wyczyść wnętrze lub akcesoria, które miały z nim kontakt, aby zapobiec zanieczyszczeniu.
- Duże garnki z jedzeniem, takie jak zupy lub gulasze, można rozłożyć w płytszych pojemnikach, aby szybko je schłodzić w lodówce. Duże kawałki gotowanego mięsa i cały drób powinny być podzielone na mniejsze kawałki w tym samym celu.

## Codienne użytkowanie

- Nie przechowuj nieopakowanej żywności w pobliżu jaj.
  - Owoce i warzywa przechowuj oddzielnie w grupach: jabłka z jabłkami, marchew z marchewką. Owoce i warzywa wydzielają różne gazy, które mogą powodować pogorszenie stanu innych owoców i warzyw.
  - Wyjmij liściaste warzywa z plastikowych torebek, zawini je w ręcznik papierowy lub ściereczkę przed włożeniem do lodówki. Nie zapomnij ich wysuszyć przed włożeniem, jeśli zostały przepłukane lub zmoczone.
  - Przechowuj owoce i warzywa podatne na wysychanie w perforowanych lub niezamkniętych plastikowych torebkach, aby utrzymać wilgotne środowisko, a jednocześnie umożliwić cyrkulację powietrza.
  - Różne pokarmy powinny być umieszczone w różnych obszarach, zgodnie z ich właściwościami:
- “Proszę sprawdzić odpowiednią klasę klimatyczną urządzenia podaną na tabliczce znamionowej. Jedną z poniższych informacji dotyczy Twojego urządzenia, zgodnie z klasą klimatyczną.”
- SN: Rozszerzony umiarkowany: Urządzenie chłodnicze przeznaczone jest do stosowania przy temperaturze otoczenia od 10°C do 32°C
  - N: Umiarkowany: Urządzenie chłodnicze przeznaczone jest do stosowania przy temperaturze otoczenia od 16°C do 32°C
  - ST: Subtropikalny: Urządzenie chłodnicze przeznaczone jest do stosowania przy temperaturze otoczenia od 16°C do 38°C
  - Tel.: Tropikalny: Urządzenie chłodnicze przeznaczone jest do stosowania przy temperaturze otoczenia od 16°C do 43°C

### **PL Przechowywanie w komorze zamrażarki:**

- Zaleca się utrzymanie ustawienia zamrażarki w temperaturze -20°C, z wyjątkiem ekstremalnych warunków otoczenia.
- 4-6 godzin przed zamrażaniem włącz funkcję szybkiego zamrażania, aby zapewnić szybsze zamrażanie.
- Gorące jedzenie musi zostać schłodzone do temperatury pokojowej, zanim będzie włożone do zamrażarki.
- Jedzenie w małych porcjach zamraża szybciej i łatwiej je potem rozmrozić i przygotować.
- Zaleca się zapakowanie jedzenia przed włożeniem go do zamrażarki.
- W celu uniknięcia przekroczenia okresu przechowywania, należy zapisać datę zamrożenia, termin przydatności do spożycia i nazwę produktu na opakowaniu, zgodnie z okresem przechowywania różnych produktów spożywczych.
- Nie przekraczaj okresu przechowywania zalecanego przez producenta żywności. Wyciągaj tylko wymaganą ilość żywności z zamrażarki.
- Zużyj rozmrożone jedzenie szybko. Rozmrożonej żywności nie można ponownie zamrozić chyba, że zostanie ugotowana. Nie jest bezpiecznie spożywać niegotowane, ponownie zamrożone świeże jedzenie.
- Podczas zamrażania świeżych produktów, powinno dojść do kontaktu z już zamrożonymi produktami. Może to spowodować rozmrożenie już zamrożonych kawałków.

### **Podczas przechowywania kupnych mrozonek, proszę przestrzegać następujących zaleceń:**

- Zawsze przestrzegaj zaleceń producenta co do terminu przechowywania żywności. Nie należy przekraczać tych wskazań!
- Staraj się, aby czas między zakupem a włożeniem do lodówki był jak najkrótszy, aby zachować jakość żywności.
- Kupuj mrozonki, które były przechowywane w temperaturze -18°C lub niższej.
- Unikaj kupowania żywności, która ma lód albo szron na opakowaniu - oznacza to, że produkt ten mógł być częściowo rozmrożony i ponownie zamrożony w pewnym momencie - a wzrost temperatury wpływa na jakość żywności.
- Zalecamy ustawienie temperatury 4°C dla komory świeżej żywności i -20°C dla komory zamrażarki, aby uzyskać lepsze efekty przechowywania żywności.
- Z wyjątkiem ekstremalnych warunków w otoczeniu, jeśli temperatura zostanie ustawiona na zalecane wartości +4°C/-20°C, ogólna świeżość zostanie przedłużona w komorze ze świeżą żywnością i w zamrażarce. Jeśli temperatura komory świeżej żywności jest ustawiona na niższą, świeże owoce i warzywa mogą zostać częściowo zamrożone lub narażone na uszkodzenie zimnem, a wyższy poziom temperatury może powodować szybsze psucie się szybko psującej się żywności (produkty mleczne, produkty mięsne).

## Zalecenie dotyczące ustawienia temperatury

Zalecenie dotyczące ustawienia temperatury	
Temperatura otoczenia	Ustawienia temperatury
Lato (Powyżej 38°C )	Ustaw chłodziarkę na 4°C
	Ustaw zamrażarkę na -18°C
Normalne	Ustaw chłodziarkę na 4°C
	Ustaw zamrażarkę na -18°C
Zima (poniżej 16°C )	Ustaw chłodziarkę na 4°C
	Ustaw zamrażarkę na -18°C



- Informacje powyżej zalecają użytkownikom ustawienie temperatury.

## Wpływ na przechowywanie żywności

- zalecanych optymalny czas przechowywania żywności w lodówce wynosi nie więcej niż 3 dni.
- W ustawieniach zalecanych optymalny czas przechowywania żywności w lodówce wynosi nie więcej niż 1 miesiąc.
- Optymalny czas przechowywania może ulec skróceniu przy innych ustawieniach.

## Codzienne użytkowanie

---

### Zamrażanie świeżych produktów

- Komora zamrażalnika służy do zamrażania świeżych produktów spożywczych i przechowywania ich w takiej formie lub jako głęboko mrożone przez długi czas.
- Umieścić świeże produkty w komorze zamrażania.
- Maksymalna ilość, jaka może być zamrożona w ciągu 24 h jest określona na tabliczce znamionowej.
- Proces mrożenia trwa 24 h: w tym czasie nie należy wkładać innych produktów do zamrożenia.

### Przechowywanie zamrożonej żywności

Przy uruchamianiu po raz pierwszy lub po okresie wyłączenia z użytku, urządzenie powinno pracować przez przynajmniej 2 godziny przy wyższych ustawieniach, przed włożeniem żywności do komory.

**Ważne!** W razie przypadkowego rozmrożenia, na przykład gdy nie było zasilania przez okres dłuższy niż podany w tabeli cech technicznych pod hasłem „czas wzrostu temperatury”, rozmrożone produkty trzeba szybko spożyć lub niezwłocznie ugotować, a następnie ponownie zamrozić (po ugotowaniu).

### Rozmrażanie

Przed użyciem żywność zamrożona lub mrożona głęboko może rozmrażać się w komorze chłodziarki lub w temperaturze pokojowej, zależnie od czasu, jaki możemy poświęcić na ten proces.

Małe ilości mogą być nawet użyte do gotowania jeszcze w stanie zamrożenia, bezpośrednio z zamrażalnika. W takim przypadku gotowanie będzie trwać dłużej.

### Opis rozmrażania (No Frost)

Jest to całkowicie bezszronowa chłodziarko-zamrażarka, która rozmrozi się automatycznie.

## Pomocne wskazówki i porady

### Wskazówki dotyczące zamrażania żywności

W celu uzyskania najlepszej wydajności mrożenia należy przestrzegać poniższych wskazówek:

- informacja o maksymalnej ilości żywności, jaka może być zamrożona w ciągu 24 godzin znajduje się na tabliczce znamionowej urządzenia;
- proces zamrażania trwa 24 godziny. W tym czasie nie należy dodawać innej żywności przeznaczonej do zamrożenia;
- należy zamrażać wyłącznie najlepszej jakości świeżą czystą żywność;
- żywność należy mrozić w małych porcjach, aby umożliwić jej szybkie i całkowite zamrożenie oraz aby umożliwić rozmrożenie tylko wymaganej ilości;
- żywność należy owinać w folię aluminiową lub spożywczą i zapewnić szczelność opakowania;
- nie dopuszczać do kontaktu świeżej, rozmrożonej żywności z żywnością zamrożoną, unikając w ten sposób wzrostu jej temperatury;
- produkty niskotuszczowe przechowują się lepiej niż produkty tłuste; zawartość soli skraca okres przechowywania mrożonej żywności;
- lody wodne, spożywane zaraz po wyjęciu z zamrażalnika, mogą powodować odmrożenia;
- zalecamy podanie na każdej partii produktów daty zamrożenia, co ułatwi wyjmowanie z zamrażalnika;
- wskazane jest umieszczenie na opakowaniu daty zamrożenia, aby umożliwić kontrolowanie dopuszczalnego terminu przechowywania żywności.



## Codzienne użytkowanie

---

### Wskazówki dotyczące przechowywania zamrożonej żywności

Aby uzyskać najlepszą wydajność urządzenia, należy: upewnić się, że mrożonki dostępne w sprzedaży były odpowiednio przechowywane przez sprzedawcę; zachować możliwie jak najkrótszy okres

czasu pomiędzy zakupem mrożonek a umieszczeniem ich w zamrażarce; unikać częstego otwierania drzwi. Nie należy zostawiać drzwi otwartych przez dłuższy czas. Po rozmrożeniu żywność szybko się psuje i nie można jej ponownie zamrozić.

Nie należy przechowywać żywności przez okres dłuższy niż termin przydatności do spożycia.

### Wskazówki dotyczące chłodzenia świeżej żywności

Dla uzyskania najlepszych efektów:

- Nie przechowuj w lodówce ciepłej żywności lub parujących płynów
- Przykryj lub owiń jedzenie, szczególnie jeśli ma silny zapach

### Wskazówki dotyczące chłodzenia

Przydatne wskazówki:

- Dla wszystkich rodzajów żywności: zawiń w worki foliowe i umieść na szklanej półce nad szufladą na warzywa.
- Ze względów bezpieczeństwa, w ten sposób można przechowywać nie dłużej niż przez dwa dni.
- Potrawy gotowane, zimne dania itp. należy przykryć i położyć na dowolnej półce.
- Owoce i warzywa: dokładnie umyć i umieścić w specjalnej(-ych) szufladzie(-ach).
- Masło i ser: przechowywać w specjalnych pojemnikach hermetycznych lub zawinąć w folię aluminiową lub torebki foliowe, aby przedostawało się jak najmniej powietrza.
- Butelki z mlekiem: powinny mieć nakrętkę i powinny być przechowywane na balkonikach.
- Banany, ziemniaki, cebulę i czosnek można przechowywać jedynie w opakowaniu.

## Regulacja temperatury komory świeżości

- Temperatura może być dostosowana do rodzaju przechowywanej żywności.
- Przesuń suwak w górę od dołu, temperatura w komorze świeżości będzie stopniowo zmniejszana.
- Kiedy suwak jest w pozycji „CRISPERS”, komora może funkcjonować jako strefa wilgotna dla warzyw i owoców.
- Kiedy suwak jest w pozycji „CHILLER”, możliwe jest krótkotwałe przechowywanie ryb i świeżej żywności. Jedzenie pozostanie świeże, ale nie zamrożone, co czyni go najlepszym wyborem do przechowywania świeżej żywności
- Wskazówka: Podczas wyboru funkcji „CHILLER” rekomendowane jest utrzymanie temperatury

poniżej 4 stopni C i przechowywanie nie dłużej niż 3 dni dla uzyskania optymalnej

świeżości.



## Codzienne użytkowanie

---

### Regulacja wilgotności w strefie wilgotnej

- Po ustawieniu pokrętła w pozycji „HIGH” wilgotność w strefie wilgotności jest wysoka - idealna dla warzyw.
- Po ustawieniu pokrętła w pozycji „LOW” wilgotność w pojemniku jest niższa - odpowiednia dla owoców.



### Czyszczenie

Ze względów higienicznych należy regularnie czyścić wnętrze urządzenia, w tym wewnętrzne akcesoria.



**Uwaga!** Podczas czyszczenia urządzenie nie może być podłączone do źródła zasilania. Ryzyko porażenia prądem! Przed przystąpieniem do czyszczenia należy wyłączyć urządzenie i wyciągnąć wtyczkę z gniazdka sieciowego lub wyłączyć wyłącznik automatyczny/wykręcić bezpiecznik. Nie należy czyścić urządzenia za pomocą myjki parowej. Wilgoć może osadzać się na elementach elektrycznych, co grozi porażeniem prądem! Gorąca para wodna może spowodować uszkodzenie plastikowych elementów. Wyszusz dokładnie urządzenie przed ponownym użyciem.

**Ważne!** Olejki eteryczne i rozpuszczalniki organiczne mogą korodować części plastikowe, np. sok cytrynowy lub sok ze skórki pomarańczowej, kwas masłowy, środek czyszczący zawierający kwas octowy.

- Nie należy dopuszczać do kontaktu takich substancji z elementami urządzenia.
- Nie należy stosować środków czyszczących rysujących powierzchnię.
- Wyjmij z zamrażarki wszystkie produkty. Przykryj i umieść je w chłodnym miejscu
- Wyłącz urządzenie i wyciągnij wtyczkę z gniazdka sieciowego lub wyłącz wyłącznik automatyczny/wykręć bezpiecznik.
- Wyczyść urządzenie i akcesoria znajdujące się w środku ściereczką i letnią wodą. Przemyc wilgotną ściereczką (namoczoną w czystej wodzie) i wytrzeć do sucha.
- Po dokładnym wysuszeniu podłączyć urządzenie.

## Codzienne użytkowanie

### Rozwiązywanie problemów



**Uwaga!** Przed dokonywaniem jakichkolwiek napraw, odłącz urządzenie od źródła zasilania. Wszelkich napraw, które nie są opisane w niniejszej instrukcji, może dokonywać wyłącznie elektryk lub osoba z odpowiednimi kwalifikacjami.

**Ważne!** Podczas normalnego działania z urządzenia mogą dochodzić pewne dźwięki (kompresor, obieg chłodniczy).

Problem	Możliwa przyczyna	Rozwiązanie
Urządzenie nie działa	Wtyczka nie jest podłączona lub jest luźna	Włóż wtyczkę.
	Przepalony lub uszkodzony bezpiecznik	Sprawdź bezpiecznik, w razie potrzeby wymień.
	Wadliwe gniazdko	Wszelkich napraw elektrycznych może dokonywać wyłącznie elektryk.
Urządzenie chłodzi lub zamraża zbyt mocno	Zbyt niskie ustawienie temperatury lub urządzenie pracuje w trybie <b>Super</b> .	Na pewien czas ustaw wyższą temperaturę.
Żywność nie jest wystarczająco zamrożona.	Nieprawidłowe ustawienie temperatury.	Patrz rozdział dotyczący ustawienia temperatury.
	Drzwi były otwarte przez dłuższy czas.	Nie pozostawiaj drzwi otwartych dłużej niż jest to konieczne.
	W ciągu ostatnich 24 godzin do urządzenia włożono dużą ilość ciepłej żywności.	Na pewien czas ustaw niższą temperaturę.
	Urządzenie znajduje się w pobliżu źródła ciepła.	Patrz rozdział dotyczący miejsca instalacji.
Silne gromadzenie się szronu na uszczelce drzwi.	Uszczelka drzwi nie jest szczelna.	Ostrożnie rozgrzej przeciekające części uszczelki drzwi suszarką do włosów (na chłodnym ustawieniu). Jednocześnie ręcznie uformuj rozgrzaną uszczelkę drzwi, aby prawidłowo się osadziła.
Nietypowe odgłosy	Urządzenie nie jest wypoziomowane.	Wyreguluj stopki.
	Urządzenie styka się ze ścianą lub innymi obiektami.	Lekko przesuń urządzenie.
	Element np. przewód z tyłu urządzenia styka się z innym elementem urządzenia lub ze ścianą.	W razie konieczności delikatnie przesuń element w inne miejsce.
Woda na podłodze	Otwór odpływowy jest zapchany.	Zobacz rozdział Czyszczenie i pielęgnacja.

Jeśli usterka pojawi się ponownie, skontaktuj się z centrum serwisowym.

Dane te są niezbędne, aby pomóc Ci szybko i właściwie. Wpisz tutaj niezbędne dane, patrz: tabliczka znamionowa.

## Codzienne użytkowanie

---

PL

### **ZASTRZEŻENIE/OSTRZEŻENIE**

Niektóre (proste) awarie mogą być naprawione przez użytkownika końcowego bez obawy przed niebezpieczeństwem lub wynikającym z tego niebezpiecznego użytkowania, pod warunkiem, że naprawy zostaną wykonane w określonych granicach i zgodnie z następującymi instrukcjami (patrz rozdział „Samodzielna naprawa”).

Dlatego, o ile nie określono inaczej w rozdziale "Samodzielna naprawa", naprawy powinny być zlecane do profesjonalnych warsztatów w celu uniknięcia problemów związanych z bezpieczeństwem. Zarejestrowany profesjonalny podmiot zajmujący się naprawami to profesjonalny warsztat, któremu producent przyznał dostęp do instrukcji i wykazu części zamiennych produktu zgodnie z metodami opisanymi w aktach ustawodawczych zgodnie z dyrektywą 2009/125/WE.

**Jednak tylko przedstawiciel serwisu (tj. autoryzowane profesjonalne warsztaty), z którym można skontaktować się pod numerem telefonu podanym w instrukcji obsługi/karcie gwarancyjnej lub za pośrednictwem autoryzowanego sprzedawcy, może świadczyć usługi na warunkach gwarancji. W związku z tym należy pamiętać, że naprawy wykonywane przez profesjonalne warsztaty (nieautoryzowane przez Beko) powodują utratę gwarancji.**

### **Samodzielna naprawa**

Użytkownik końcowy może samodzielnie naprawić następujące części zamienne: klamki, zawiasy drzwi, taçe, kosze i uszczelki drzwi (zaktualizowana lista jest również dostępna na support.beko.com od 1 marca 2021).

Ponadto, aby zapewnić bezpieczeństwo produktu i zapobiec ryzyku poważnych obrażeń, samodzielną naprawę należy wykonać

zgodnie ze wskazówkami zawartymi w instrukcji obsługi w rozdziale "Samodzielna naprawa" lub dostępnymi w support.beko.com Dla własnego bezpieczeństwa, przed samodzielną naprawą, odłącz urządzenie od zasilania.

Naprawy i próby naprawy dokonywane przez użytkowników końcowych w przypadku części niewymienionych na liście i/lub nieprzestrzeganie wskazówek zawartych w rozdziale „Samodzielna naprawa” lub dostępnych w support.beko.com, mogą stanowić zagrożenie, którego nie można przypisać do Beko, oraz spowodują utratę gwarancji.

W związku z tym zdecydowanie zaleca się, aby użytkownicy końcowi powstrzymali się od podejmowania prób wykonywania napraw spoza wymienionego wykazu części zamiennych, kontaktując się w takich przypadkach z autoryzowanymi warsztatami lub profesjonalnymi warsztatami. Samodzielne próby naprawy mogą stwarzać zagrożenie i uszkodzić urządzenie, a następnie spowodować pożar, powódź, porażenie prądem i poważne obrażenia ciała.

Na przykład, ale nie tylko, następujące naprawy muszą zostać zlecone w autoryzowanych warsztatach lub zarejestrowanych profesjonalnych warsztatach: sprężarka, obwód chłodzenia, płyta główna, płyta falownika, tablica wyświetlacza itp.

Producent/sprzedawca nie ponosi odpowiedzialności w przypadku gdy użytkownik nie stosuje się do zaleceń.

Dostępność części zamiennych do zakupionej lodówki wynosi 10 lat.

Przez ten czas dostępne będą oryginalne części zamienne do prawidłowej eksploatacji lodówki.

Minimalny okres gwarancji na zakupioną lodówkę wynosi 24 miesiące.

# Réfrigérateur

Manuel d'utilisation

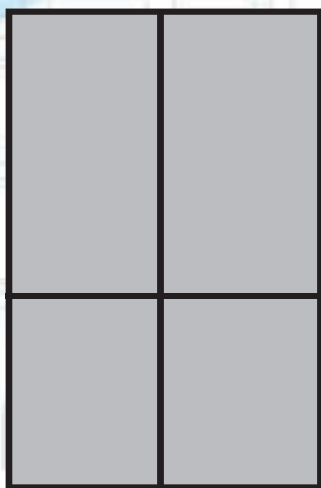

**GNO4031GS**

FR

**beko**



## INFORMATIONS

**ENERG**

SUPPLIER'S NAME

MODEL IDENTIFIER (\*)

A

A

Vous pouvez accéder aux informations relatives au modèle telles que sauvegardées dans la base de données des produits en entrant le site internet suivant et en recherchant l'identifiant de votre modèle (\*) qui se trouve sur la vignette énergie

<https://eprel.ec.europa.eu/>

# Manuel d'utilisation

## Réfrigérateur - Congélateur à froid ventilé

### Sommaire

Sommaire	
1. Consignes de sécurité	Page 1~5
2. Aperçu	Page 6
3. Installation	Page 7~10
4. Utilisation quotidienne	Page 11~17



Pour votre sécurité et afin de garantir une bonne utilisation, avant l'installation et l'utilisation de l'appareil pour la première fois, lisez attentivement ce manuel d'utilisation, y compris les conseils et les avertissements. Pour éviter des erreurs et des accidents inutiles, il est important de s'assurer que tout utilisateur de l'appareil se familiarise parfaitement avec son fonctionnement et ses dispositifs de sécurité. Conservez ce manuel et assurez-vous qu'il demeure avec l'appareil en cas de déplacement ou de vente, de sorte que tout utilisateur soit bien informé sur l'utilisation et les consignes de sécurité afférentes à l'appareil.

Pour garantir la sécurité des personnes et des biens, conservez et respectez les consignes de sécurité contenues dans ce manuel. Le fabricant décline toute responsabilité en cas de dommages dus au non-respect de ces consignes.

## Sécurité des enfants et des personnes vulnérables

- Cet appareil peut être utilisé par des enfants âgés d'au moins 8 ans, ainsi que par des personnes présentant des capacités physiques, sensorielles ou mentales réduites ou sans expérience et connaissances, si elles sont surveillées ou ont été formées à l'utilisation sûre de l'appareil et comprennent les risques encourus.
- Les enfants doivent être surveillés afin de s'assurer qu'ils ne jouent pas avec l'appareil.
- Le nettoyage et l'entretien par l'utilisateur ne doivent pas être effectués par des enfants, sauf s'ils sont âgés de 8 ans et plus et s'ils sont surveillés.
- Tenez tout emballage hors de la portée des enfants. Il existe un risque de suffocation.
- Avant de mettre l'appareil au rebut, débranchez l'appareil, coupez le cordon d'alimentation (le plus près possible de l'appareil) et retirez la porte pour éviter que les enfants qui jouent avec l'appareil ne subissent un choc électrique ou se retrouvent coincés à l'intérieur.
- Cet appareil est doté de joints de porte magnétiques. S'il remplace un appareil équipé d'un verrou à ressort (loquet), situé sur la porte ou le couvercle, assurez-vous de rendre ce verrou inutilisable avant de mettre l'appareil au rebut. Cela permet d'éviter que l'appareil ne devienne dangereux pour un enfant.

## Consignes de sécurité générales

-  **AVERTISSEMENT !** Veillez à ce que les ouvertures de ventilation, dans l'enceinte de l'appareil ou dans la structure encastrée, ne soient pas obstruées.
-  **AVERTISSEMENT !** N'utilisez pas d'appareils mécaniques ou de moyens autres que ceux recommandés par le fabricant pour accélérer le processus de dégivrage.
-  **AVERTISSEMENT !** N'endommagez pas le circuit réfrigérant.





- ⚠ AVERTISSEMENT !** N'utilisez pas d'autres appareils électriques (par exemple, sorbetières) à l'intérieur d'appareils réfrigérants, sauf s'ils sont homologués pour cet usage par leur fabricant.
- ⚠ AVERTISSEMENT !** Ne touchez pas l'ampoule si elle est restée allumée pendant une longue période, car elle peut être très chaude.<sup>1)</sup>
- Ne stockez pas des substances explosives comme les aérosols contenant un agent propulseur inflammable dans cet appareil.
  - Le circuit de refroidissement de l'appareil contient de l'isobutane (R600a), un gaz naturel offrant un haut niveau de compatibilité avec l'environnement, mais qui est néanmoins inflammable.
  - Pendant le transport et l'installation de l'appareil, assurez-vous qu'aucune pièce du circuit de refroidissement ne soit endommagée.
    - Le cas échéant, évitez les flammes nues et toute source d'allumage ;
    - aérez correctement la pièce où se trouve l'appareil.
  - Il est dangereux de modifier/d'altérer les spécifications/l'appareil d'une quelconque façon. Un cordon d'alimentation endommagé peut causer un court-circuit, un incendie et/ou un choc électrique.
  - Cet appareil est conçu pour être utilisé dans les maisons et les endroits similaires tels que
    - les espaces de cuisine dans les boutiques, bureaux et autres environnements de travail ;
    - les maisons de campagne, les chambres d'hôtel, de motel et d'autres types de résidence ;
    - les chambres ou les salles de petit-déjeuner ;
    - Le milieu de la restauration et des applications similaires non liées à la vente au détail.
- ⚠ AVERTISSEMENT !** Faites remplacer tous les composants électriques (fiches, cordon d'alimentation, compresseur, etc.) par un agent de service agréé ou un personnel qualifié.
- ⚠ AVERTISSEMENT !** L'ampoule fournie avec l'appareil est une « ampoule spécialement conçue à cet effet », utilisable uniquement avec l'appareil fourni. Cette « ampoule spéciale » n'est pas destinée à l'éclairage domestique.<sup>1)</sup>

<sup>1)</sup> En cas de présence d'une ampoule dans le compartiment.



- Évitez d'étirer le cordon d'alimentation.
- Assurez-vous que la fiche secteur ne soit pas écrasée ou endommagée par l'arrière de l'appareil. Une fiche secteur écrasée ou endommagée peut causer la surchauffe de l'appareil et un incendie.
- Assurez-vous que la fiche secteur de l'appareil est accessible.
- Ne tirez pas sur le cordon d'alimentation.
- Si la prise de courant est lâche, n'y insérez pas la fiche d'alimentation. Il existe un risque de choc électrique ou d'incendie.
- N'utilisez pas l'appareil si le diffuseur de l'ampoule d'éclairage est absent.
- Cet appareil est lourd. Soyez prudent lorsque vous le déplacez.
- Ne déplacez/touchez pas avec les mains humides/mouillées les produits congelés, car cela peut causer des abrasions cutanées ou des brûlures de congélation.
- Évitez une exposition prolongée de l'appareil à la lumière directe du soleil.

### Utilisation quotidienne

- Ne posez pas d'objets chauds sur les parties en plastique de l'appareil.
- Ne placez pas d'aliments directement contre la paroi arrière.
- Une fois décongelés, les aliments ne doivent jamais être recongelés.<sup>11</sup>
- Conservez les aliments congelés préemballés conformément aux instructions de leur fabricant !
- Respectez scrupuleusement les conseils de conservation donnés par le fabricant. Reportez-vous aux instructions correspondantes.
- Ne mettez pas de boissons gazeuses dans le compartiment congélateur, car la pression se formant à l'intérieur du contenant pourrait le faire éclater et endommager ainsi l'appareil.<sup>1)</sup>
- Ne consommez pas certains produits tels que les bâtonnets glacés dès leur sortie de l'appareil, car ils peuvent provoquer des brûlures de congélation.<sup>1)</sup>

### Entretien et nettoyage

- Avant toute opération d'entretien, arrêtez l'appareil et débranchez-le de la prise de courant.
- N'utilisez pas d'objets métalliques pour nettoyer l'appareil.
- N'utilisez pas d'objets tranchants pour dégivrer l'appareil. Utilisez un grattoir en plastique.<sup>1)</sup>
- Contrôlez régulièrement le tuyau d'évacuation de l'eau de dégivrage dans le compartiment réfrigérateur. Nettoyez-le, en cas de besoin. Si le tuyau est bouché, l'eau s'écoulera en dessous de l'appareil.<sup>21</sup>

1) En cas de l'existence d'un compartiment congélateur.

2) En cas de l'existence d'un compartiment de stockage de denrées alimentaires fraîches.



### Installation

**Important !** Avant de procéder aux branchements électriques, respectez scrupuleusement les instructions fournies dans les paragraphes y relatifs.

- Déballez l'appareil et vérifiez qu'il ne présente aucun dommage. Ne branchez pas l'appareil lorsqu'il est endommagé. Signalez immédiatement au magasin où vous avez acheté l'appareil les dommages éventuels. Dans ce cas, gardez l'emballage.
- Il est conseillé de patienter pendant au moins quatre heures avant de brancher l'appareil pour permettre à l'huile de retourner dans le compresseur.
- Assurez-vous que l'air circule correctement autour de l'appareil pour éviter qu'il ne surchauffe. Pour obtenir une ventilation suffisante, suivez les instructions relatives à l'installation.
- Dans la mesure du possible, les cales du produit doivent être placées contre un mur pour éviter de toucher ou de coincer des pièces chaudes (compresseur, con- denseur) afin d'éviter toute brûlure éventuelle.
- Ne placez pas l'appareil à proximité des radiateurs ou des cuisinières.
- Assurez-vous que la fiche secteur est facilement accessible, une fois l'installation terminée.

### Entretien

- Tout travail d'électricité nécessitant un entretien de l'appareil doit être effectué par un électricien qualifié ou toute autre personne compétente.
- Les travaux d'entretien doivent être effectués par un centre de service agréé et seules les pièces originales doivent être utilisées.

### Économie d'énergie

- Ne mettez pas des aliments chauds à l'intérieur de l'appareil ;
- Ne conservez pas les aliments collés les uns aux autres, étant donné que cela empêche la bonne circulation de l'air ;
- Assurez-vous que les aliments ne touchent pas l'arrière du (des) compartiment (s) ;
- En cas de panne électrique, n'ouvrez pas les portes du réfrigérateur ;
- N'ouvrez pas les portes trop fréquemment ;
- Ne laissez pas les portes de l'appareil ouvertes trop longtemps ;
- Ne réglez pas le thermostat à des températures très basses ;
- Il faut y conserver tous les accessoires, tels que les tiroirs, les étagères, les balcons, afin de réduire la consommation d'énergie.



### Protection de l'environnement



Cet appareil ne contient pas de gaz susceptibles de détruire la couche d'ozone ; que ce soit dans son circuit réfrigérant ou ses matériaux d'isolation. L'appareil ne doit pas être mis au rebut avec les ordures ménagères. La mousse isolante contient des gaz inflammables : l'appareil doit être mis au rebut conformément aux directives relatives à la mise au rebut des équipements que vous obtiendrez auprès de vos autorités locales. Évitez d'endommager le dispositif de refroidissement, notamment l'échangeur thermique. Les matériaux utilisés dans cet appareil identifiés par le symbole  sont recyclables.



Le symbole apposé sur l'appareil ou sur son emballage indique que ce produit ne doit pas être éliminé avec les ordures ménagères. Rendez-vous plutôt dans un point de collecte approprié pour le recyclage des équipements électriques et électroniques. En assurant la mise au rebut adéquate de ce produit, vous pourrez empêcher toute conséquence négative pour l'environnement et la santé humaine causée par l'élimination incorrecte de ce produit. Pour de plus amples informations sur le recyclage de cet appareil, veuillez contacter votre municipalité, votre service de traitement des déchets ménagers ou votre fournisseur.

### Matériaux d'emballage

Les matériaux marqués du symbole sont recyclables. Veuillez mettre les emballages au rebut dans les conteneurs de collecte appropriés pour leur recyclage.

### Mise au rebut de l'appareil

1. Débranchez la fiche secteur de la prise de courant.
2. Coupez le câble d'alimentation et mettez-le au rebut.

# Aperçu

---

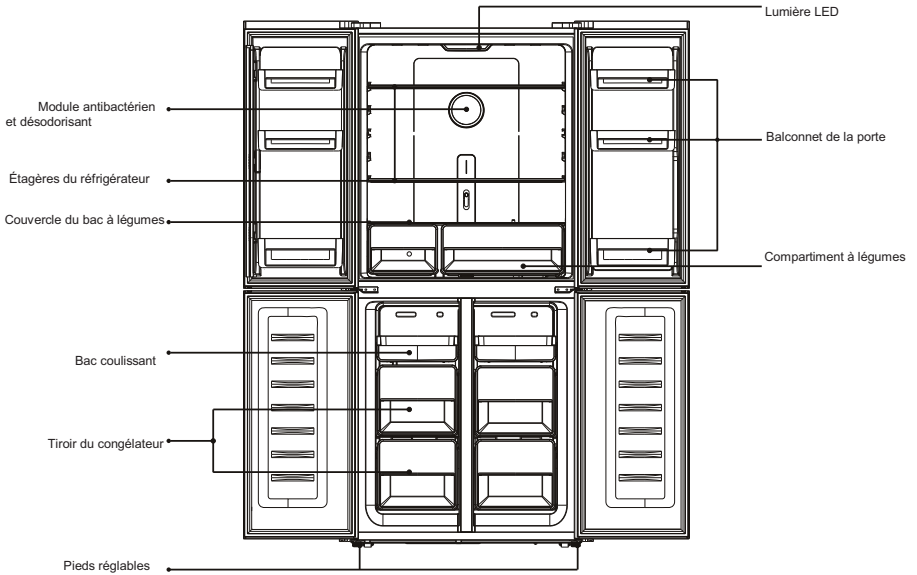

Remarque : L'image ci-dessus n'est utilisée qu'à titre indicatif. Le véritable appareil est probablement différent.

# Installation

## Caractéristiques de la pièce

- Choisissez un endroit sans exposition directe au soleil ;
- Choisissez un endroit suffisamment grand pour faciliter l'ouverture des portes du réfrigérateur ;
- Choisissez un endroit où le plancher est de niveau (ou presque) ;
- Laissez suffisamment d'espace pour installer le réfrigérateur sur une surface plane ;
- Laissez un espace libre à droite, à gauche, à l'arrière et en haut lors de l'installation. Cela vous permettra de réduire votre consommation d'énergie et maintenir vos factures d'électricité à un niveau plus bas.

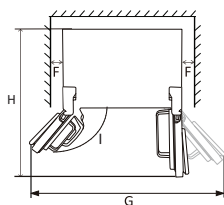
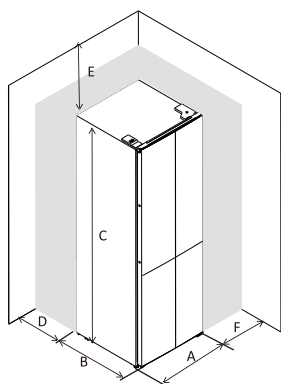

A	795
B	692
C	1800
D	min=50
E	min=50
F	min=50
G	1580
H	1490
I	135°

## Poser bien droit le réfrigérateur

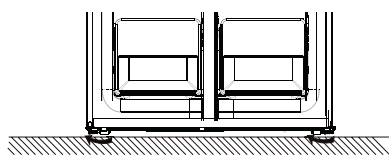
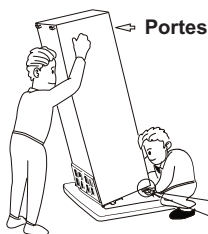

- Posez bien droit le réfrigérateur en ajustant les pieds réglables.
- Tournez les pieds dans le sens horaire pour les relever à la main. Tournez les pieds dans le sens antihoraire pour les abaisser à la main.

## Installation

### Mise à niveau des portes

Lorsque les balconnets de portes sont transportés ou chargés d'aliments ou de boissons, les deux portes supérieures peuvent ne pas être alignées. Il existe 3 joints de type C qui sont utilisés pour ajuster les portes. Veuillez suivre le processus décrit ci-dessous pour niveler les portes.



1. Avant de vérifier l'alignement des portes, veuillez vous assurer que l'appareil est bien mis à niveau.
2. Si le haut des deux portes supérieures ne semble pas aligné, veuillez soulever légèrement la porte inférieure et insérer un joint de type C à l'aide d'une pince entre le bas de la porte et la charnière centrale.

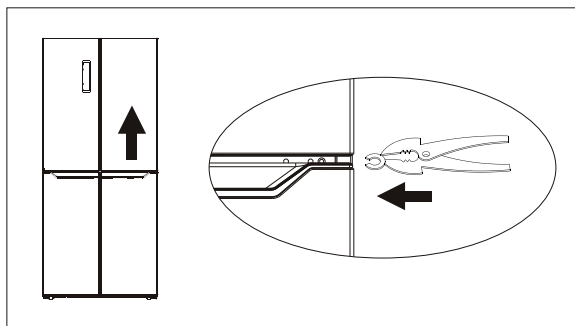

**AVERTISSEMENT !** Veuillez faire attention au risque de vous faire couper les doigts par la porte. Veuillez utiliser l'outil nécessaire.

**AVERTISSEMENT !** Veuillez tenir les joints de type C hors de la portée des enfants pour éviter qu'ils ne les avalent. Il s'agit de petites pièces.

## Installation

### Blocs de caoutchouc

Il existe un bloc de caoutchouc sur chaque porte. Ils fonctionnent comme un ressort pour atténuer l'impact lorsque la porte se ferme.

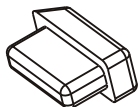

Veillez ne pas tirer sur les blocs de caoutchouc. S'ils sont absents des portes, veuillez en prendre un dans le sac d'accessoires et l'insérer dans le trou de la porte.

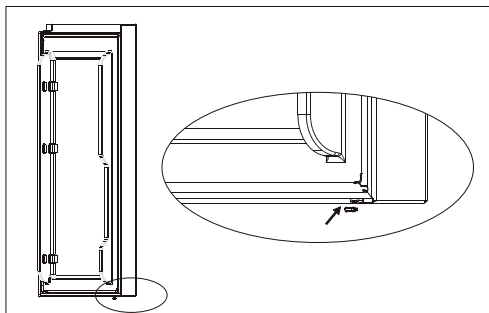
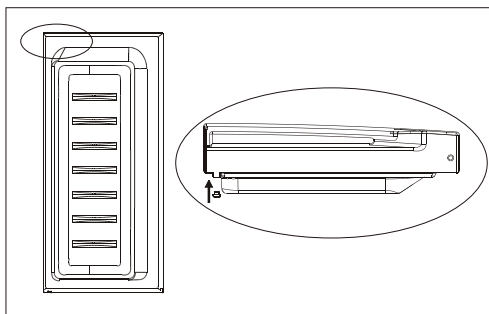

**⚠ AVERTISSEMENT !** Veuillez tenir les blocs de caoutchouc hors de la portée des enfants pour éviter qu'ils ne les avalent. Il s'agit de petites pièces.



# Installation

---

## Positionnement

Installez cet appareil dans un endroit où la température ambiante correspond à la classe climatique indiquée sur sa plaque signalétique : Convient aux appareils frigorifiques de classe climatique :

- tempérée prolongée : il s'agit d'un appareil frigorifique destiné à être utilisé à des températures ambiantes comprises entre 10 °C et 32 °C ; (SN)
- tempéré : ce réfrigérateur est destiné à être utilisé à des températures ambiantes comprises entre 16 °C et 32 °C ;(N)
- subtropical : cet appareil frigorifique est destiné à être utilisé à des températures ambiantes comprises entre 16 °C et 38 °C ;(ST)
- tropicale : cet appareil frigorifique est destiné à être utilisé à des températures ambiantes comprises entre 16 °C et 43 °C ;(T)

## Emplacement

Installez l'appareil à bonne distance de toute source de chaleur telle que les radiateurs, les chauffe-eau, la lumière directe du soleil, etc. Assurez-vous que l'air circule librement à l'arrière de l'armoire. Pour garantir un rendement optimal si l'appareil est installé sous un élément de mur suspendu, la distance minimale entre le haut de l'armoire et l'élément de mur doit être d'au moins 100 mm. Si possible, évitez de placer l'appareil sous des éléments de mur. Une mise à niveau précise se fait à l'aide d'un ou de plusieurs pieds réglables à la base de l'armoire.

Cet appareil de réfrigération n'est pas destiné à être utilisé comme un appareil encastré ;



**Avertissement !** Assurez-vous qu'il est possible de débrancher l'appareil de l'alimentation secteur ; toutefois la fiche doit être facilement accessible après l'installation.

## Branchement électrique

Avant de brancher l'appareil, contrôlez si la tension et la fréquence indiquées sur la plaque signalétique correspondent à celles de votre alimentation électrique domestique. Cet appareil doit être mis à la terre. À cet effet, la fiche du cordon d'alimentation comporte un logement pour mise à la terre. Si l'alimentation électrique domestique n'est pas mise à la terre, branchez l'appareil sur une mise à la terre séparée conformément aux normes en vigueur, en demandant conseil à un électricien qualifié. Le fabricant décline toute responsabilité en cas d'incident suite au non-respect des consignes de sécurité susmentionnées. Cet appareil est conforme aux directives CEE.

# Utilisation quotidienne

## Utilisation du panneau de configuration

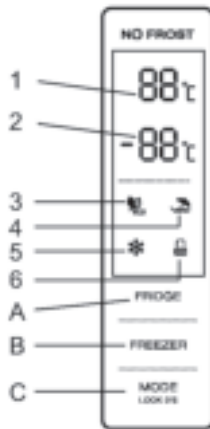

### 1.1 FONCTIONNEMENT DES TOUCHES

- A. Thermostat du compartiment réfrigérateur
- A. Thermostat du compartiment congélateur
- C. Mode Verrouillage / Déverrouillage

### 1.2 AFFICHAGE À DEL

- 1.Température du compartiment réfrigérateur
- 2.Température du compartiment congélateur
- 3.Mode ECO
- 4.Mode Vacances
- 5.Mode Super
- 6.Verrouillage / Déverrouillage

## 2.0 CONDITIONS DE FONCTIONNEMENT

- a. Le panneau de contrôle est allumé à 100 % pendant 3 secondes, ce qui fonctionne exactement selon le réglage (mode et température) avant la coupure de l'alimentation. Le système se verrouille automatiquement 25 secondes après la dernière utilisation de la touche. Après le verrouillage, la lumière du panneau s'éteint 120 secondes après la dernière utilisation de la touche.
- b. Les deux températures préréglées des compartiments réfrigérateur et congélateur s'affichent sur l'écran.

### 2.1 AFFICHAGE

- 2.1.1 Le panneau s'allume pendant 2 minutes une fois que la porte du compartiment réfrigérateur ou du compartiment congélateur s'ouvre. (Un seul signal de porte est détecté à la fois)

## Utilisation quotidienne

---

2.1.2 Le panneau s'allume après une quelconque opération sur les touches alors que la lumière s'éteint 2 minutes après la dernière opération.

2.1.3 L'affichage pendant l'utilisation normale  
Affichage de la température du compartiment réfrigérateur : indique la température du réglage actuel.  
Affichage de la température du compartiment congélateur : indique la température du réglage actuel.

### 3.0 ILLUSTRATION DE LA TOUCHE

#### 3.1 Thermostat du compartiment réfrigérateur

- a. Thermostat du compartiment réfrigérateur :  
Cette touche s'utilise aussi bien dans un mode Défini par l'utilisateur que dans le mode Super. Lorsque vous accédez au thermostat du compartiment réfrigérateur, cette touche clignote. Lorsque vous appuyez successivement sur cette touche, la température change dans un cercle de « 2 °C, 3 °C, 4 °C, 5 °C, 6 °C, 7 °C, 8 °C, OFF (DÉSACTIVÉ) », après quoi un clignotement de 5 secondes signifie que la température sélectionnée est réglée.
- b. Fermeture du compartiment réfrigérateur :  
Appuyez sur la touche « Thermostat du compartiment réfrigérateur », sélectionnez « OFF » (DÉSACTIVÉ), un clignotement de 5 secondes signifie que vous avez sélectionné la température, à savoir que le compartiment réfrigérateur arrêtera la réfrigération.

#### 3.2 Thermostat du compartiment congélateur

Thermostat du compartiment congélateur : Cette touche s'utilise aussi bien dans un mode Défini par l'utilisateur que dans le mode Vacances. Lorsque vous accédez au thermostat du compartiment congélateur, cette touche clignote. Lorsque vous appuyez successivement sur cette touche, la température change dans un cercle dont l'intervalle varie entre - 14 °C et - 22 °C, après quoi un clignotement de 5 secondes signifie que la température sélectionnée est réglée.

#### 3.3 Mode Verrouillage / Déverrouillage

- a. Lorsque vous appuyez successivement sur cette touche, le mode de fonctionnement du réfrigérateur change dans un cercle dont l'intervalle varie entre « Mode ECO-Mode Vacances-Mode Super-Mode Défini par l'utilisateur », un clignotement de 5 secondes signifie que la température sélectionnée est réglée.
- b. Appuyez longuement sur cette touche pour Entrer / Quitter le mode Verrouillage  
Déverrouillage : Appuyez pendant 3 secondes en mode Verrouillage, toutes les touches se déverrouillent après le bip sonore.  
- Verrouillage : Appuyez pendant 3 secondes en mode Déverrouillage, toutes les touches se verrouillent après le bip sonore.

#### 3.4 Bouton-poussoir

Court bip sonore lorsqu'un bouton est enfoncé  
Tous les boutons ne seront valides qu'en mode Déverrouillage.

#### 3.5 Fonction Verrouillage

Lorsque l'affichage reste inactif pendant 25 secondes, il se verrouille automatiquement.

# Utilisation quotidienne

---

## 4.0 Mode ECO

Appuyez sur mode pour sélectionner le mode ECO, l'icône ECO reste lumineuse après avoir clignoté pendant 5 secondes. 5 °dans le compartiment réfrigérateur et - 18 °dans le compartiment congélateur en mode Eco, bouton « Congélateur » et « Réfrigérateur » en vain alors que l'icône Eco clignote trois fois sous forme d'alarme.

Quitter le mode ECO

Appuyez à nouveau sur Mode après 5 secondes pour quitter le mode Eco et entrer dans le mode sélectionné.

## 4.1 Mode Vacances

Appuyez sur Mode pour sélectionner le mode Vacances, l'icône reste lumineuse après avoir clignoté pendant 5 secondes, avant d'entrer en mode Vacances.

Température fixée à 17 ° dans le compartiment réfrigérateur, bouton « réfrigérateur » en vain, tandis que l'icône du mode Vacances clignote trois fois en guise d'alarme.

Quitter le mode Vacances : sélectionnez le mode, vous quittez le mode Vacances au bout de 5 secondes, et entrez dans le mode sélectionné.

## 4.2 Mode Super congélation

Sélectionnez le mode, l'icône reste lumineuse après avoir clignoté pendant 5 secondes et passe en mode Congélation.

Mode Congélation :

Température non réglable dans le compartiment congélateur, bouton « congélateur » en vain, tandis que l'icône de congélation clignote trois fois en guise d'alarme.

Quitter le mode Congélation : vous devez remplir les conditions ci-dessous.

- quitter manuellement le mode Congélation
- période de congélation supérieure à 50 heures

Le mode reste le même avant d'entrer en mode Super congélation.

## Utilisation quotidienne

### Première utilisation

#### Nettoyage de l'intérieur

Avant d'utiliser l'appareil pour la première fois, nettoyez l'intérieur et tous les accessoires avec de l'eau tiède et du savon neutre pour supprimer toute odeur de neuf, puis séchez-les soigneusement.

**Important !** N'utilisez pas de détergents ou de poudres abrasives, car ceux-ci endommageraient la finition.

### Utilisation quotidienne

Aliment	Emplacement
Les œufs	Casier de porte
Produits laitiers (beurre, fromage)	Si disponible, compartiment bio-fraîcheur ou compartiment de réfrigération Étagères les plus basses
Fruits, légumes et salade	Boîte de fruits et légumes, bac à légumes, bac à légumes ou EverFresh+ (si disponible)
Viande fraîche, volaille, poisson frais, saucisses, aliments cuits	Si disponible, compartiment bio-fraîcheur ou compartiment de réfrigération Étagère la plus basse
Aliments prêts à consommer, produits emballés, conserves, produits marinés	Étagères supérieures ou support de porte
Boissons, bouteilles, condiments, snacks	Casier de porte
Les restes	Étagères du milieu

### **FR** Conseils pour le stockage des aliments frais:

#### Stockage dans le compartiment des aliments frais :

- Conservez votre réfrigérateur à la température recommandée de 4°C.
- Les aliments à conserver doivent être bien couverts pour éviter les odeurs ou une altération du goût.
- Ne conservez pas de quantités excessives d'aliments dans votre réfrigérateur. Laissez des espaces entre les aliments pour permettre à l'air froid de circuler autour d'eux afin d'obtenir un refroidissement meilleur et plus homogène.
- Pour permettre des ouvertures de porte plus courtes, les aliments consommés quotidiennement devraient être rangés à l'avant de l'étagère.
- Laissez un espace entre les aliments et les parois intérieures, ce qui permet à l'air de circuler. Si vous rangez les aliments contre la paroi arrière, ils pourraient geler contre la paroi arrière.
- Les aliments chauds et cuits doivent être refroidis à température ambiante avant d'être entreposés dans l'appareil. Ensuite, les aliments chauds peuvent être conservés dans les étagères inférieures de votre réfrigérateur. Veuillez ne pas mettre d'aliments chauds à proximité d'aliments hautement périssables.
- Décongelez vos aliments congelés dans le compartiment des aliments frais. De cette façon, vous pouvez utiliser les aliments congelés pour refroidir le compartiment des aliments frais et économiser de l'énergie.

## Utilisation quotidienne

---

- Si les fruits tropicaux non mûrs (mangue, melon, papaye, banane, ananas) sont conservés au réfrigérateur, le processus de vieillissement peut être accéléré et n'est pas conseillé car il entraîne des temps de conservation plus courts. Cependant, la maturation des fruits fortement verts (pomme, poire) peut être favorisée pendant un certain temps dans le compartiment réfrigérateur.
  - Les oignons, l'ail, le gingembre et les autres légumes-racines doivent être conservés dans un endroit sombre et frais, et non au réfrigérateur.
  - Lorsqu'un aliment avarié à l'intérieur du réfrigérateur est réalisé, il doit être jeté. Si vous remarquez des aliments pourris, veuillez nettoyer la doublure intérieure ou les accessoires qui ont été en contact afin d'éviter toute contamination.
  - Les grands pots d'aliments, comme les soupes ou les ragoûts, peuvent être divisés en contenants peu profonds pour les refroidir rapidement dans le réfrigérateur. Les gros morceaux de viande cuite et la volaille entière devraient être divisés en plus petits morceaux dans le même but.
  - Ne conservez pas les aliments non emballés à proximité des œufs.
  - Conservez les fruits et les légumes séparément et conservez-les avec des pommes avec des carottes et des carottes avec des carottes. Les fruits et les légumes dégagent différents gaz qui peuvent en détériorer d'autres.
  - Sortez les légumes verts feuillus des sacs de plastique, enveloppez-les dans un essuie-tout ou un torchon avant de les conserver au réfrigérateur. N'oubliez pas de les sécher s'ils sont rincés ou mouillés avant de les ranger.
  - Conservez les fruits et les légumes susceptibles de se dessécher dans des sacs de plastique perforés ou non scellés pour maintenir un environnement humide tout en permettant à l'air de circuler.
  - Les aliments différents doivent se conserver dans des rayons différents en fonction de leurs caractéristiques :
- “Veuillez vérifier la Classe Climatique de votre appareil indiquée sur la plaque signalétique. L'une des informations ci-dessous est valable pour votre appareil selon la Classe Climatique nominale.”
- SN: Tempéré Prolongé : Cet appareil frigorifique est destiné à être utilisé à des températures ambiantes allant de 10°C à 32°C.
  - N: Tempéré: Cet appareil frigorifique est destiné à être utilisé à des températures ambiantes allant de 16°C à 32°C.
  - ST: Subtropical : Cet appareil frigorifique est destiné à être utilisé à des températures ambiantes allant de 16°C à 38°C.
  - T: Tropical: Cet appareil frigorifique est destiné à être utilisé à des températures ambiantes allant de 16°C à 43°C.

## Utilisation quotidienne

---

### **FR Stockage dans le compartiment du congélateur :**

- Il est recommandé de maintenir le réglage du congélateur à -20 °C, sauf dans des conditions ambiantes extrêmes.
- 4-6 heures avant la congélation activez la fonction de congélation rapide pour une congélation plus rapide.
- Les aliments chauds doivent être refroidis à la température ambiante avant de les conserver dans le congélateur.
- Les aliments découpés en petits morceaux se congèlent plus rapidement et se dégivrent aussi facilement pour la cuisson.
- Il vaut mieux conditionner les aliments avant de les conserver dans le congélateur.
- Pour éviter de dépasser le temps de conservation, veuillez inscrire la date de congélation, l'heure et le nom de l'aliment sur l'emballage en fonction des temps de conservation des différents aliments.
- Ne pas dépasser les durées d'entreposage recommandées par les fabricants de produits alimentaires. Ne sortez que la quantité d'aliments nécessaire du congélateur.
- Consommez rapidement les aliments décongelés. Les aliments décongelés ne peuvent être recongelés que s'ils sont cuits. Il n'est pas sécuritaire de consommer des aliments frais recongelés non cuits.
- Lorsque vous congelez des aliments frais, évitez de les mettre contre des aliments déjà congelés. Cela peut causer la décongélation de morceaux déjà congelés.

### **Lorsque vous conservez les aliments surgelés, veuillez suivre les instructions suivantes :**

- Suivez toujours les instructions des fabricants concernant le temps de conservation de ces aliments. Ne dépassez pas ces délais !
- Faites en sorte que le temps entre l'achat et la conservation soit le plus court possible pour préserver la qualité de l'aliment.
- Achetez les aliments surgelés qui peuvent se conserver à une température de -18 °C ou moins.
- Évitez d'acheter des aliments qui ont du givre ou de la glace sur l'emballage - Cela indique que ces aliments ont été partiellement décongelés puis recongelés à un moment donné - la montée de température affecte la qualité des aliments.
- Nous recommandons un réglage de température de 4°C pour le compartiment des aliments frais et de -20°C pour le compartiment congélateur afin d'obtenir une meilleure conservation des aliments.
- À l'exception des conditions extrêmes en milieu ambiant, si la température est réglée à des valeurs recommandées de +4°C/-20°C, la fraîcheur globale sera prolongée dans les compartiments des aliments frais et des congélateurs. Si la température du compartiment des aliments frais est réglée à une température plus froide, les fruits et légumes frais peuvent être partiellement congelés ou exposés à des dommages causés par le froid, tandis qu'une température plus chaude peut causer une détérioration plus rapide des aliments hautement périssables (produits laitiers, produits de viande).

## Recommandation sur le réglage de la température

Recommandation sur le réglage de la température		
Température ambiante	Réglage de température	
Été (Supérieure à 38 °C)		Réfrigérateur réglé à 4 °C
		Congélateur réglé à -18 °C
Normal		Réfrigérateur réglé à 4 °C
		Congélateur réglé à -18 °C
En hiver (inférieure à 16 °C)		Réfrigérateur réglé à 4 °C
		Congélateur réglé à -18 °C

- Les informations ci-dessus donnent les recommandations aux clients sur le réglage de la température.

### Impact sur la conservation des aliments

- Dans la rubrique Réglage recommandé, le temps de conservation optimal dans le réfrigérateur n'excède pas 3 jours.
- Dans la rubrique Réglage recommandé, le temps de conservation optimal dans le congélateur n'excède pas 1 mois.
- Le temps de conservation optimal peut réduire en fonction des autres réglages.



# Utilisation quotidienne

---

## Congélation des aliments frais

- Le compartiment congélateur est idéal pour congeler des denrées fraîches et conserver à long terme des aliments surgelés ou congelés.
- Placez les aliments frais à congeler dans le compartiment inférieur.
- La quantité maximale d'aliments pouvant être congelée en 24 heures est indiquée sur la plaque signalétique.
- Le processus de congélation dure 24 heures : vous ne devez ajouter aucun autre aliment à congeler au cours de cette période.

## Conservation d'aliments congelés

À la mise en service ou après un arrêt prolongé. Faites fonctionner l'appareil pendant au moins 2 heures à la température maximale, avant d'y introduire des aliments.

**Important !** En cas de dégivrage accidentel, dû par exemple à une panne de courant, si la panne doit se prolonger plus longtemps qu'il n'est indiqué à la rubrique « temps d'augmentation » dans la section intitulée « Caractéristiques techniques », consommez les aliments décongelés le plus rapidement possible ou recongelez-les après les avoir cuits (une fois refroidis).

## Décongélation

Les aliments surgelés ou congelés, avant d'être utilisés, peuvent être décongelés dans le compartiment congélateur ou à température ambiante, selon le temps disponible pour cette opération.

Les petits morceaux peuvent même être cuits sans décongélation préalable, venant directement du réfrigérateur. Dans ce cas, la cuisson est plus longue.

## Description du dégivrage (Froid ventilé)

Il s'agit d'un réfrigérateur-congélateur à froid ventilé total qui dégivre automatiquement.

## Conseils et astuces utiles

### Conseils pour la congélation

Voici quelques conseils importants pour obtenir un processus de congélation optimal :

- la quantité maximale d'aliments pouvant être congelés en 24 heures est indiquée sur la plaque signalétique ;
- le processus de congélation dure 24 heures ; n'ajoutez pas d'autres aliments à congeler pendant cette période ;
- congélez uniquement des aliments de bonne qualité, frais et bien nettoyés ;
- emballez les aliments dans des petits paquets pour une congélation rapide et complète, de sorte à pouvoir décongeler uniquement la quantité nécessaire à la consommation ;
- enveloppez les aliments dans des feuilles d'aluminium ou des sachets en plastique et assurez-vous que les emballages sont étanches ;
- ne laissez pas des aliments frais ou non congelés au contact de ceux déjà congelés, afin d'éviter une hausse de la température de ces derniers ;
- les aliments maigres se conservent mieux et plus longtemps que les aliments gras ; le sel réduit la durée de conservation des aliments ;
- ne consommez pas les bâtonnets glacés tout de suite après les avoir sortis du congélateur. Leur température très basse peut causer des brûlures de congélation ;
- il est recommandé d'indiquer sur chaque paquet la date de congélation, afin de pouvoir le retirer du compartiment congélateur et éviter tout risque de brûlures de congélation ;
- il est recommandé d'indiquer sur chaque paquet la date de congélation, afin de pouvoir contrôler le temps d'entreposage.

## Utilisation quotidienne

---

### Conseils relatifs au stockage des aliments congelés

Pour obtenir la meilleure performance de cet appareil, vous devez :

vous assurer que les denrées alimentaires congelées à des fins commerciales sont stockées de manière adéquate par le détaillant ; vous assurer que les denrées alimentaires congelées sont transférées du magasin d'alimentation vers le congélateur le plus rapidement possible ; éviter d'ouvrir la porte fréquemment ou de la laisser ouverte plus longtemps qu'il n'est absolument nécessaire ; Une fois décongelés, les aliments se détériorent rapidement et ne peuvent pas être recongelés. éviter de dépasser la période de stockage indiquée par le fabricant de produits alimentaires.

### Conseils relatifs à la réfrigération d'aliments frais

Pour obtenir les meilleures performances :

- Ne conservez pas les aliments chauds ou les liquides qui s'évaporent dans le réfrigérateur
- Couvrez ou enveloppez les aliments s'ils possèdent une saveur intense

### Conseils pour la réfrigération

Conseils utiles :

- Viande (tous les types) : enveloppez-la dans les sacs de polyéthylène et placez-la sur les clayettes en verre situées au-dessus du bac à légumes.
- Pour des raisons de sécurité, conservez-les ainsi seulement pendant un à deux jours au maximum.
- Aliments cuits, plats froids, etc. : couvrez-les et rangez-les sur une clayette.
- Fruits et légumes : nettoyez-les soigneusement et rangez-les dans le(s) bac(s) à légumes fourni(s).
- beurre et fromage : rangez-les dans des récipients étanches spéciaux ou enveloppez-les dans du papier d'aluminium ou des sacs de polyéthylène pour emmagasiner le moins d'air possible.
- Lait en bouteille : bouchez-le et rangez-le dans le balconnet de porte réservé aux bouteilles.
- Ne conservez pas la banane, les pommes de terre, l'oignon et l'ail au réfrigérateur s'ils ne sont pas emballés.

### Thermostat du compartiment fraîcheur

- La température du compartiment fraîcheur peut être réglée selon le type d'aliment à conserver.
- Poussez le bouton vers le haut à partir du bas, la température du compartiment fraîcheur diminue progressivement.
- Lorsque le bouton est placé à la position « CRISPER », le compartiment fraîcheur peut fonctionner comme un compartiment à légumes et maintenir la température et l'humidité appropriées pour les fruits et légumes.
- Lorsque le bouton est placé à la position « CHILLER » (ÉTAGÈRE DE FRAÎCHEUR), il convient pour le stockage à court terme de poisson ou d'autres aliments frais. Ce réglage permet de conserver les aliments frais sans toutefois les congeler, ce qui en fait le meilleur choix pour la conservation des aliments frais
- Astuces : Lorsque vous choisissez la fonction « CHILLER », il est recommandé de régler la température du réfrigérateur en dessous de 4 °C et le délai de conservation ne doit pas dépasser 3 jours, afin de conserver la meilleure fraîcheur.



## Utilisation quotidienne

---

### Réglage d'humidité du compartiment à légumes

- Lorsque le bouton est placé à la position « HIGH » (ÉLEVÉ), le taux d'humidité est plus élevé, ce qui convient aux légumes.
- Lorsqu'il est placé sur la position « LOW » (FAIBLE), le taux d'humidité dans le bac à légumes est plus faible, ce qui convient aux fruits.

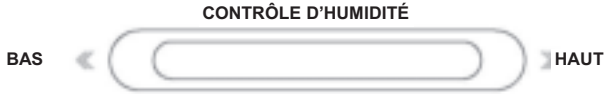

### Nettoyage

Pour des raisons d'hygiène, nettoyez régulièrement l'intérieur de l'appareil et les accessoires internes.



**Attention !** Ne branchez pas l'appareil sur le secteur pendant le nettoyage. Risque de choc électrique ! Avant de procéder au nettoyage, arrêtez l'appareil et débranchez-le de l'alimentation électrique, ou arrêtez le disjoncteur ou éteignez le fusible. Ne nettoyez jamais l'appareil à l'aide d'un nettoyeur vapeur. L'humidité accumulée dans les composants électriques peut causer un risque de choc électrique ! Les vapeurs chaudes peuvent endommager les pièces en plastique. Faites sécher l'appareil avant de le remettre en service.

**Important !** Les huiles étherées et les solvants organiques peuvent endommager les pièces en plastique, par exemple le jus de citron ou le jus de pelure d'orange, l'acide butyrique, les nettoyeurs qui contiennent de l'acide acétique.

- Ne laissez pas de telles substances entrer en contact avec les pièces de l'appareil.
- N'utilisez pas des nettoyeurs abrasifs.
- Retirez les aliments du congélateur. Rangez-les dans un endroit frais et bien couvert.
- Arrêtez l'appareil et débranchez-le de l'alimentation électrique, ou arrêtez le disjoncteur ou éteignez le fusible.
- Nettoyez l'appareil et ses accessoires internes à l'aide d'un chiffon et de l'eau tiède. Après le nettoyage, essuyez avec de l'eau fraîche et faites sécher.
- Une fois l'appareil et ses accessoires secs, remettez-le en service.

## Utilisation quotidienne

### Dépannage



**Attention !** Débranchez l'alimentation électrique avant tout dépannage. Tout problème non mentionné dans le présent manuel doit être exclusivement confié à un électricien qualifié ou à une personne compétente.

**Important !** L'appareil émet certains bruits pendant son fonctionnement (compresseur, circuit réfrigérant).

Problème	Causes possibles	Solution
L'appareil ne fonctionne pas.	La fiche secteur n'est pas branchée ou n'est pas correctement branchée sur la prise.	Branchez-la correctement.
	Le fusible a sauté ou est défectueux	Vérifiez-le et remplacez-le, si nécessaire.
	La prise est défectueuse	Contactez un électricien en cas de problème sur le secteur.
L'appareil congèle ou refroidit trop !	La température est réglée à un niveau très froid ou l'appareil fonctionne en mode <b>SUPER</b> .	Réglez temporairement le régulateur de température sur, un réglage plus chaud.
La nourriture n'est pas assez congelée.	La température n'est pas bien réglée.	Consultez la section Réglage de température initiale.
	La porte est restée ouverte pendant une période prolongée.	Ouvrez-la uniquement aussi longtemps que nécessaire.
	Une grande quantité d'aliments chauds a été placée dans l'appareil dans les dernières 24 heures.	Tournez temporairement le bouton de régulation de température vers un réglage plus froid.
	L'appareil est à proximité d'une source de chaleur.	Veuillez consulter la section Site d'installation.
Accumulation importante de glace sur le joint de porte.	Le joint de porte n'est pas étanche à l'air.	Réchauffez soigneusement les zones de fuite du joint de porte à l'aide d'un sèche-cheveux (à basse température). Au même moment, donnez une forme au joint de porte avec les mains, de manière à pouvoir le fixer correctement.
Bruits inhabituels	L'appareil n'est pas équilibré.	Réajustez les pieds.
	L'appareil est en contact avec le mur ou d'autres objets.	Déplacez-le légèrement.
	Un composant, par exemple un tuyau, situé à l'arrière de l'appareil est en contact avec une autre pièce de l'appareil ou le mur.	Si nécessaire, pliez le composant avec précaution.
Présence de l'eau sur le sol	L'orifice d'évacuation d'eau est obstrué.	Reportez-vous à la section Nettoyage et entretien.

Si le problème persiste, contactez le centre de service.

Ces informations nécessaires vous permettent d'agir rapidement et correctement. Inscrivez les informations nécessaires ici, lisez la plaque signalétique.

## Utilisation quotidienne

---

FR

### CLAUDE DE NON-RESPONSABILITÉ / AVERTISSEMENT

Il est possible de remédier à certaines défaillances (simples) de manière adéquate par l'utilisateur final sans qu'il y ait de problème de sécurité ou d'utilisation dangereuse, à condition qu'elles soient effectuées dans les limites et conformément aux instructions suivantes (voir la section « Auto-réparation »).

Dès lors, sauf autorisation contraire dans la section « Auto-réparation » ci-dessous, les réparations doivent être adressées à des réparateurs professionnels agréés afin d'éviter les problèmes de sécurité. Un réparateur professionnel agréé est un réparateur professionnel à qui le fabricant a donné accès aux instructions et à la liste des pièces détachées de ce produit selon les méthodes décrites dans les actes législatifs en application de la directive 2009/125/CE.

**Par contre, tel que mentionné dans le manuel d'utilisation/carte de garantie, seul l'agent de service (c'est-à-dire les réparateurs professionnels agréés) que vous pouvez joindre au numéro de téléphone indiqué dans le manuel d'utilisation/carte de garantie ou par l'intermédiaire de votre revendeur agréé peut fournir un service dans le cadre des conditions de garantie. Par conséquent, veuillez noter que les réparations effectuées (Beko) par des réparateurs professionnels (qui ne sont pas autorisés par ) annuleront la garantie.**

### Auto-réparation

L'utilisateur final peut lui-même réparer les pièces de rechange ci-après : poignées de porte, charnières de porte, plateaux, paniers et joints de porte (une liste mise à jour est également disponible à l'adresse support.beko.com au 1er mars 2021).

En outre, pour garantir la sécurité du produit et éviter tout risque de blessure grave, l'autoréparation mentionnée doit être effectuée en suivant les instructions du manuel

d'utilisation pour l'autoréparation ou qui sont disponibles dans support.beko.com Pour votre sécurité, débranchez le produit avant de tenter toute autoréparation.

Les réparations et tentatives de réparation par les utilisateurs finaux pour les pièces ne figurant pas dans cette liste et/ou ne suivant pas les instructions des manuels d'utilisation pour l'autoréparation ou qui sont disponibles dans support.beko.com, pourrait donner lieu à des problèmes de sécurité non imputables à Beko, et annulera la garantie du produit. Il est donc fortement recommandé aux utilisateurs finaux de s'abstenir de tenter d'effectuer des réparations ne figurant pas sur la liste des pièces de rechange mentionnée, en s'adressant dans ce cas à des réparateurs professionnels autorisés ou à des réparateurs professionnels agréés. Au contraire, de telles tentatives de la part des utilisateurs finaux peuvent causer des problèmes de sécurité et endommager le produit et, par la suite, provoquer un incendie, une inondation, une électrocution et des blessures corporelles graves.

Sans être exhaustives, les réparations suivantes par exemple doivent être effectuées par des personnes qualifiées : les réparateurs professionnels ou les réparateurs professionnels agréés : compresseur, circuit de refroidissement, carte mère, carte de convertisseur, carte d'affichage, etc.

Le fabricant/vendeur ne peut être tenu responsable dans tous les cas où les utilisateurs finaux ne se conforment pas à ce qui précède.

La disponibilité des pièces de rechange du réfrigérateur que vous avez acheté est de 10 ans.

Pendant cette période, des pièces de rechange originales seront disponibles pour faire fonctionner correctement le réfrigérateur.

La durée minimale de garantie du réfrigérateur que vous avez acheté est de 24 mois.



# Koelkast

Handleiding

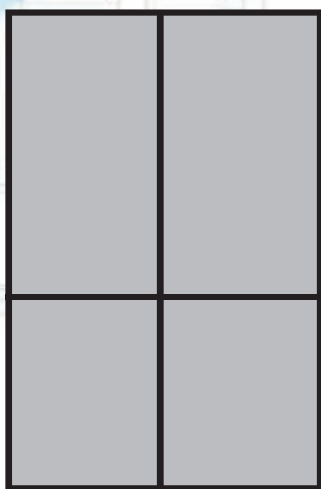

**GNO4031GS**

NL

**beko**



## INFORMATIE



**ENERG** ⚡



SUPPLIER'S NAME

MODEL IDENTIFIER

A

A

De informatie van het model zoals opgeslagen in de productdatabank is toegankelijk op de onderstaande website. Zoek uw model identificatie (\*) vermeld op het energielabel.

<https://eprel.ec.europa.eu/>



# Gebruiksaanwijzing

## Combi vorstvrije koelkast-diepvriezer

Inhoud	
1. Veiligheidsinformatie	Pagina 1~5
2. Overzicht	Pagina 6
3. Installatie	Pagina 7~10
4. Dagelijks gebruik	Pagina 11~17

Uit veiligheidsoverwegingen en om zeker te zijn dat het apparaat correct wordt gebruikt, moet u voor de installatie en de eerste ingebruikname deze handleiding en de hints en waarschuwingen zorgvuldig lezen. Om onnodige vergissingen en ongelukken te voorkomen, is het van essentieel belang ervoor te zorgen dat alle personen die het apparaat gebruiken volledig vertrouwd zijn met de werking en de veiligheidsfuncties. Bewaar deze instructies en zorg ervoor dat ze bij het apparaat blijven wanneer het wordt verhuisd of verkocht zodat iedereen die het gebruikt tijdens de levensduur correct op de hoogte is over het gebruik en de veiligheid van het apparaat. Voor de veiligheid van het leven en de eigendom moet u de voorzorgsmaatregelen van deze handleiding nemen aangezien de fabrikant is niet verantwoordelijk voor schade veroorzaakt door verzuim.

## De veiligheid van kinderen en kwetsbare personen

- Dit apparaat mag worden gebruikt door kinderen van 8 jaar en ouder en personen met een verminderde fysiek, gevoelsmatig en mentaal vermogen of een gebrek aan ervaring en kennis als ze onder toezicht staan of instructies krijgen met betrekking tot het veilige gebruik van het apparaat en de betrokken risico's.
- Kinderen moeten onder toezicht staan om zeker te zijn dat ze niet spelen met dit apparaat.
- De reiniging en het onderhoud mag niet worden uitgevoerd door kinderen tenzij ze 8 jaar of ouder zijn en onder toezicht staan.
- Bewaar alle verpakking uit de buurt van kinderen. Er bestaat een verstikkingsgevaar.
- Als u het apparaat weggooit, moet u de stekker uit het stopcontact verwijderen, het netsnoer doorsnijden (zo dicht mogelijk bij het apparaat) en de deur verwijderen om te voorkomen dat kinderen een elektrische schok kunnen krijgen of zich insluiten in het apparaat.
- Als dit apparaat met magnetische deurafdichtingen een ouder apparaat moet vervangen die een verend slot hebben op de deur of het deksel moet u ervoor zorgen dat dit slot onbruikbaar wordt gemaakt voor u het oude apparaat verwijdert. Zo voorkomt u dat het gevaarlijk wordt voor kinderen.

## Algemene veiligheid

 **WAARSCHUWING!** Houd de ventilatieopeningen, in de apparaat behuizing of de ingebouwde structuur, vrij van belemmeringen.

 **WAARSCHUWING!** Gebruik geen mechanische apparaten of andere middelen om het ontdooiproces te versnellen behalve de middelen aanbevolen door de fabrikant.

 **WAARSCHUWING!** Beschadig het koelmiddelcircuit niet.

 **WAARSCHUWING!** Gebruik geen andere apparaten (zoals roomijsmachines) in koelapparaten, tenzij ze zijn goedgekeurd voor dit doeleinde door de fabrikant.

 **WAARSCHUWING!** Raak de lamp niet aan als ze gedurende een lange periode is ingeschakeld omdat ze heel warm kan zijn.<sup>1)</sup>

- U mag geen explosieve stoffen opslaan zoals een aerosol met een ontvlambaar drijfgas in dit apparaat.
- Het koelmiddel isobutaan (R600a) is omvat in het koelcircuit van het apparaat, een natuurlijk gas met een hoog niveau van milieucompatibiliteit die echter wel ontvlambaar is.
- Tijdens het transport en de installatie van het apparaat moet u ervoor zorgen dat geen enkel van de onderdelen van het koelcircuit wordt beschadigd.
  - Vermijd open vlammen en ontstekingsbronnen
  - Ventileer de kamer waar het apparaat is geplaatst grondig.
- Het is gevaarlijk de specificaties te veranderen of dit product te wijzigen op welke wijze dan ook. Elke schade aan het netsnoer kan een kortsluiting, brand en/of elektrische schokken veroorzaken.
- Dit apparaat is bedoeld voor huishoudelijk gebruik en gelijkaardige toepassingen zoals
  - personeelskeuken in winkels, kantoren en andere professionele omgevingen,
  - boerderijen en door klanten in hotels, motels en andere residentiële omgevingen
  - bed and breakfast omgevingen;
  - catering en gelijkaardige niet-kleinhandel toepassingen.

 **WAARSCHUWING!** Alle elektrische onderdelen (stekker, netsnoer, compressor, etc.) moeten worden vervangen door een gecertificeerde vertegenwoordiger of gekwalificeerd onderhoudspersoneel.

 **WAARSCHUWING!** De lamp die wordt geleverd met dit apparaat is een "lamp voor speciaal gebruik" die enkel met het geleverde apparaat kan worden geleverd. Deze "lamp voor speciaal gebruik" mag niet worden gebruikt voor de verlichting bij u thuis.<sup>1)</sup>

<sup>1)</sup> Als er een lamp is in het compartiment.

- Het netsnoer mag niet worden verlengd.
- Zorg ervoor dat de stekker niet wordt plat gedrukt of beschadigd door de achterzijde van het apparaat. Een verpletterde of beschadigde stekker kan oververhitten en brand veroorzaken.
- Zorg ervoor dat de stekker van het apparaat toegankelijk is.
- Trek niet aan het netsnoer.
- Als de stekker los zit, mag u de stekker niet in het stopcontact steken. Er is een risico van elektrische schokken of brand.
- U mag het apparaat niet bedienen zonder de lamp.
- Dit apparaat is zwaar. U moet voorzichtig zijn wanneer u het verplaatst.
- Verwijder geen items uit de diepvriezer of raak ze niet aan als uw handen vochtig/nat zijn want dit kan schaafwonden of vriesbrandwonden.
- Vermijd een langdurige blootstelling van het apparaat aan direct zonlicht.

### Dagelijks gebruik

- Plaats geen warme voorwerpen op de plastic onderdelen van het apparaat.
- Plaats geen etenswaren rechtstreeks tegen de achterwand.
- Bevroren etenswaren mag niet opnieuw worden ingevroren als het is ontdooid.<sup>1)</sup>
- Bewaar voorverpakte diepvriesproducten volgens de instructies van de diepvriesproducent.
- De opslagaanbevelingen van de fabrikant moeten strikt worden opgevolgd. Raadpleeg de relevante instructies.
- Plaats geen koolzuurhoudende drankjes in het vriesvak want dit creëert druk in de container en kan resulteren in een ontploffing en het apparaat beschadigen.<sup>1)</sup>
- IJslolly's kunnen vriesbrandwonden veroorzaken als ze rechtstreeks uit het apparaat worden gegeten.<sup>1)</sup>

### Zorg en reiniging

- Voor ieder onderhoud moet u het apparaat uitschakelen en de stekker verwijderen uit het stopcontact.
- Reinig het apparaat niet met metalen voorwerpen.
- Gebruik geen scherpe voorwerpen om vorst te verwijderen uit het apparaat. Gebruik een plastic schraper.<sup>1)</sup>
- Inspecteer de afvoer van de koelkast regelmatig voor dooiwater. Indien noodzakelijk moet u de afvoer reinigen. Als de afvoer geblokkeerd is, zal het water verzamelen onderin het apparaat.<sup>2)</sup>

1) Als er een vriesvak is.

2) Als er een vak is voor verse etenswaren.

## Installatie

**Belangrijk!** Voor de elektrische verbinding moet u de instructies volgens die vermeld staat in de specifieke paragrafen.

- Pak het apparaat uit en inspecteer op schade U mag het apparaat niet verbinden als het beschadigd is. Rapporteer mogelijke schade onmiddellijk aan de plaats waar u het hebt gekocht. In dit geval moet u de verpakking bewaren.
- Het is aangeraden ten minste vier uur te wachten voor u het apparaat aansluit om de olie de mogelijkheid te bieden terug te vloeien in de compressor.
- Er moet voldoende luchtcirculatie mogelijk zijn rond het apparaat, zo niet kan het oververhit raken. Om voldoende ventilatie te garanderen, moet u de instructies met betrekking tot de installatie volgen.
- Waar mogelijk dienen de afstandhouders van het product tegen een muur te staan om te voorkomen dat warme delen (compressor, condenser) worden aangeraakt of opgevangen om mogelijke brandwonden te voorkomen.
- Het apparaat mag niet dicht bij radiatoren of fornuizen worden geplaatst.
- Zorg ervoor dat de stekker toegankelijk is na de installatie van het apparaat.



## Service

- Alle elektrische werken die noodzakelijk zijn voor het onderhoud van het apparaat moeten worden uitgevoerd door een gekwalificeerde elektricien of bevoegde persoon.
- Dit product moet worden onderhouden door een geautoriseerd Servicecentrum en enkel authentieke reserveonderdelen mogen worden gebruikt.

## Energiebesparing

- Plaats geen warme etenswaren in het apparaat.
- Plaats de etenswaren niet te dicht bij elkaar want dit belet de luchtcirculatie.
- Zorg ervoor de de etenswaren niet in contact staan met de achterzijde van het (de) vak(ken).
- In het geval van een elektrische storing mag u de deur(en) niet openen.
- Open de deur(en) niet te vaak;
- Laat de deur(en) niet te lang open;
- Stel geen overmatig koude temperaturen in op de thermostaat;
- Alle accessoires, zoals laden, planken, balkons, moeten daar worden bewaard om het energieverbruik te beperken.

### **Milieubescherming**

 Dit apparaat bevat geen gas dat schade veroorzaakt aan de ozonlaag, noch in het koelcircuit of in het isolatiemateriaal. Het apparaat mag niet worden weggegooid samen met het huishoudelijk afval. Het isolerend schuim bevat brandbare gassen: het apparaat moet worden weggegooid in overeenstemming met de geldende regels voor apparaten beschikbaar bij uw lokale autoriteiten. Vermijd schade aan de koeleenheid, in het bijzonder aan de warmtewisselaar. Het materiaal dat wordt gebruikt op dit apparaat en die gemarkeerd zijn met het symbool  kunnen worden gerecycled.



Het symbool op het product of op de verpakking wijst erop dat dit product niet mag worden behandeld als huishoudelijk afval. Het moet echter naar het geschikte inzamelpunt worden gebracht voor de recycling van elektronische en elektrische apparatuur. Door ervoor te zorgen dat dit product correct wordt weggegooid, helpt u potentiële negatieve gevolgen voor het milieu en de volksgezondheid die het gevolg kunnen zijn van de ongeschikte afvalverwerking van dit product. Voor meer gedetailleerde informatie over het recyclen van dit product kunt u contact opnemen met uw gemeente, uw huisvuilverwijderingsdienst of de winkel waar u het product hebt gekocht.

### **Verpakkingsmateriaal**

Het materiaal met het symbool kan worden gerecycled. Gooi de verpakking in de geschikte containers om het te recyclen.

### **Verwijdering van het apparaat**

1. Verwijder de stekker uit het stopcontact.
2. Ontkoppel het netsnoer en gooi het weg.

# Overzicht

---

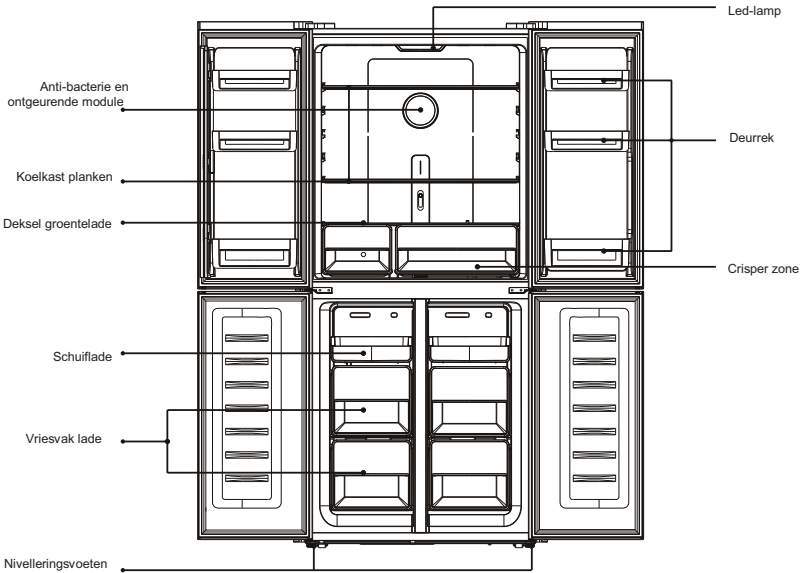

Opmerking: De bovenstaande afbeelding dient enkel ter illustratie. Het werkelijke apparaat zal waarschijnlijk verschillen.

# Installatie

## Plaatsvereiste

- Selecteer een locatie zonder directe blootstelling aan zonlicht;
- Selecteer een locatie met voldoende ruimte om de deuren te openen;
- Selecteer een locatie met een waterpas (of nagenoeg waterpas vloer);
- Laat voldoende ruimte om de koelkast te installeren op een vlakke ondergrond;
- Laat een tussenruimte rechts, links, achteraan en bovenaan tijdens de installatie. Dit helpt het stroomverbruik te verminderen en uw energiekosten te verlagen.

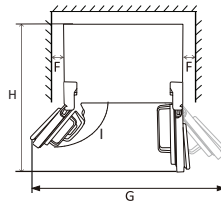
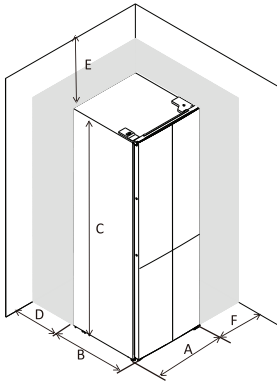

A	795
B	692
C	1800
D	min=50
E	min=50
F	min=50
G	1580
H	1490
I	135°

## De koelkast nivelleren en verankeren

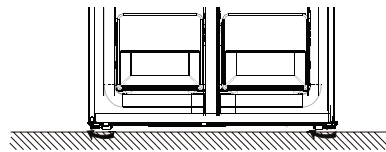
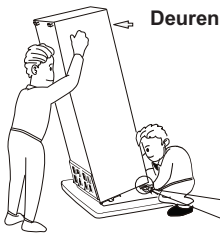

- Nivelleer en veranker de koelkast door de voeten bij te stellen.
- Roteer de voeten rechtson om ze handmatig te verhogen. - Draai de voeten linksom om handmatig te verlagen.



# Installatie

## Deuren nivelleren

Na het transport of wanneer de deurrekken worden beladen met etenswaren of drank zijn de twee bovenste deuren mogelijk niet uitgelijnd. Er zijn 3 C-type sluitringen die worden gebruikt om de deuren aan te passen. Volg de onderstaande procedure om de deuren te nivelleren.



1. Voor u de uitlijning van de deuren controleert, moet u ervoor zorgen dat het apparaat waterpas staat.
2. Als de bovenste van de twee bovenste deuren niet is uitgelijnd, moet u de onderste deur licht optillen en één C-type sluitring invoeren met een klem tussen de onderste deur en het middelste scharnier.

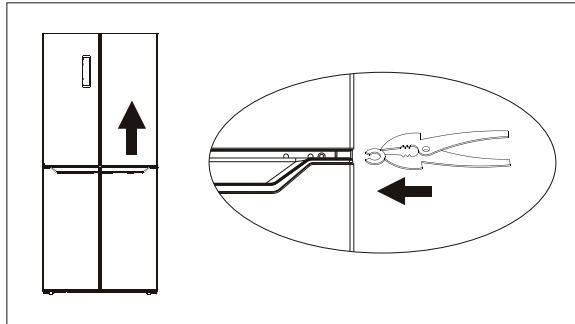

**WAARSCHUWING!** Zorg ervoor dat uw vingers niet geklemd raken in tussen de deur. Gebruik een werktuig.

**WAARSCHUWING!** Houd de C-type sluitringen buiten het handbereik van kinderen zodat zij deze ringen niet zouden inslikken. Het zijn kleine onderdelen.

# Installatie

## Rubberen blokken

Elke deur is voorzien van een rubberen blok. Ze werken als een veer om de impact op te vangen wanneer de deur wordt gesloten.

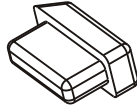

U mag nooit aan de rubberen blokken trekken. Als ze niet aanwezig zijn op de deuren moet u ze uit de zak met accessoires nemen en in de opening van de deur voeren.

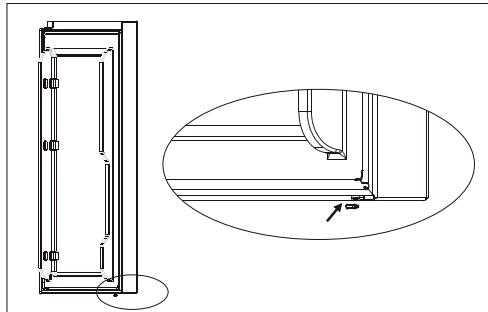
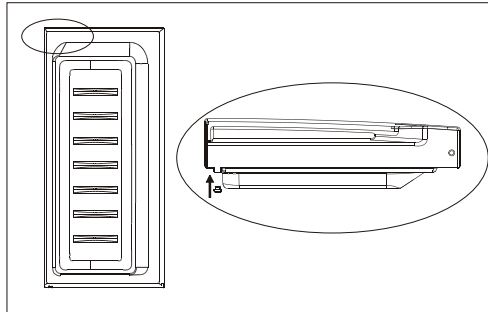

**⚠ WAARSCHUWING!** Houd de rubberen blokken buiten het handbereik van kinderen zodat zij deze ringen niet zouden inslikken. Het zijn kleine onderdelen.

# Installatie

---

## Positioneren

Installeer dit apparaat op een locatie waar de omgevingstemperatuur overeenstemt met de klimaatklasse vermeld op het naamplaatje van het apparaat. voor koelapparaten met klimaatklasse:

- uitgebreide temperatuur: dit koelapparaat is bedoeld voor gebruik bij een omgevingstemperatuur tussen 10 °C en 32 °C (SN);
- gematigd: Dit koelapparaat is bedoeld voor gebruik bij een omgevingstemperatuur tussen 16 °C en 32 °C. N
- subtropisch: dit koelapparaat is bedoeld voor gebruik bij een omgevingstemperatuur tussen 16 °C en 38 °C (ST);
- tropisch: Dit koelapparaat is bedoeld voor gebruik bij een omgevingstemperatuur tussen 16 °C en 43 °C.

## Locatie

Het apparaat moet uit de buurt van warmtebronnen zoals radiatoren, ketels, direct zonlicht, etc. worden geïnstalleerd. Zorg ervoor dat lucht vrij kan circuleren rond de achterzijde van de kast. Voor een optimale prestatie, als het apparaat wordt geïnstalleerd onder een overhangende muur, moet de minimale afstand tussen de bovenzijde van de kast en het wandapparaat ten minste 100 mm bedragen. Het is echter beter het apparaat niet te installeren onder een overhangende muur. De nauwkeurige nivellering is mogelijk dankzij de instelbare voetjes onderaan op het apparaat.

Dit koelapparaat is niet bedoeld voor gebruik als een ingebouwd apparaat;



**Waarschuwing!** Het moet mogelijk zijn het apparaat los te koppelen van de netvoeding; de stekker moet dus gemakkelijk toegankelijk zijn na de installatie.

## Elektrische aansluiting

Voor u de stekker in het stopcontact voert, moet u controleren of de spanning en frequentie aangeduid op het naamplaatje overeenstemmen met de voeding bij u thuis. Het apparaat moet geaard worden. De stekker is voorzien van een contact voor dit doeleinde. Als het stopcontact bij u thuis niet geaard is, moet u het apparaat aansluiten op een afzonderlijke aarding in overeenstemming met de voorschriften, in overleg met een gekwalificeerde elektricien. De fabrikant wijst elke aansprakelijkheid af als de bovenstaande veiligheidsmaatregelen niet worden nageleefd. Dit apparaat is conform met de E.E.C. Richtlijnen.

## Dagelijks gebruik

### Het gebruik van het bedieningspaneel

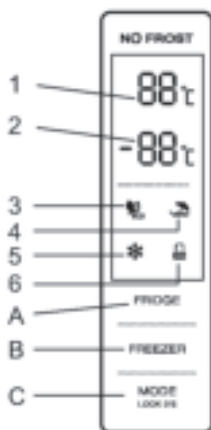

#### 1.1 TOETSBEDIENING

- A. Temperatuurbediening van koelvak
- B. Temperatuurbediening van vriesvak
- C. Modus / Vergrendelen / ontgrendelen

#### 1.2 Led-scherm

- 1. Temperatuur van koelvak
- 2. Temperatuur van vriesvak
- 3. ECO-modus
- 4. Vakantiefunctie
- 5. Super modus
- 6. Vergrendelen/ontgrendelen

### 2.0 BEDRIJFSOMSTANDIGHEDEN

- a. Het bedieningspaneel wordt volledig opgelicht gedurende 3 seconden. Het werkt exact zoals geconfigureerd in de instelling (modus en temperatuur) voor het uitschakelt. Het systeem wordt automatisch vergrendeld 25 seconden na de laatste toetsbediening. Na de vergrendeling schakelt het licht van het paneel uit 120 seconden na de laatste toetsbediening.
- b. Beide vooraf ingestelde temperaturen van het koelvak en vriesvak worden weergegeven op het scherm.

#### 2.1 SCHERM

- 2.1.1 Het paneel licht op gedurende 2 minuten zodra het koelvak of het vriesvak wordt geopend. (er wordt één deusignaal gedetecteerd per keer)

## Dagelijks gebruik

---

- 2.1.2 Het paneel wordt opgelicht bij elke toetsbediening en de verlichting schakelt uit 2 minuten na de laatste toetsbediening.
- 2.1.3 Weergave tijdens normale bediening  
Temperatuurweergave van het koelvak: Geeft de temperatuur weer van de huidige instelling.  
Temperatuurweergave van het vriesvak: Geeft de temperatuur weer van de huidige instelling.

### 3.0 ILLUSTRATIE VAN DE TOETS

#### 3.1 Temperatuurweergave van het koelvak

##### a. Temperatuurbediening van het koelvak

Deze toets kan worden bediend in zowel de Door gebruiker gedefinieerde modus als in de Super modus.

Wanneer u naar de temperatuurbediening van het koelvak gaat, begint deze toets te knipperen. Wanneer de toets herhaaldelijk wordt aangeraakt, verandert de temperatuur in een lus van "2°C, 3°C, 4°C, 5°C, 6°C, 7°C, 8°C, OFF", waarna 5 seconden knipperen betekent dat de selectie van de temperatuur is uitgevoerd.

##### b. Uitschakeling van het koelvak:

Druk op de toets "Temperatuurbediening van het koelvak", kies "OFF", als de toets 5 seconden lang knippert, betekent dit dat de temperatuur is geselecteerd en dat het koelvak stopt met koelen.

#### 3.2 Temperatuurweergave van het vriesvak

Temperatuurbediening van het vriesvak: Deze toets kan worden bediend in zowel de Door gebruiker gedefinieerde modus als in de Vakantiemodus. Wanneer u naar de temperatuurbediening van het vriesvak gaat, begint deze toets te knipperen. Wanneer de toets herhaaldelijk wordt aangeraakt, verandert de temperatuur in een lus van "-14°C tot -22°C, waarna 5 seconden knipperen betekent dat de selectie van de temperatuur is uitgevoerd.

#### 3.3 Modus / Vergrendelen / ontgrendelen

a. Door deze toets herhaaldelijk in te drukken, wijzigt de bedieningsmodus van de koelkast in een lus van "ECO-modus-Vakantiemodus-Super modus-Door de gebruiker gedefinieerde modus" betekent het knipperen gedurende 5 seconden dat de temperatuur is geselecteerd.

##### b. Druk lang in om de Vergrendelingsmodus te openen/af te sluiten

Ontgrendelen: Druk 3 seconden in de vergrendelingsmodus, u hoort een signaal en alle toetsen worden ontgrendeld.

- Vergrendelen: Druk 3 seconden in de ontgrendelingsmodus, u hoort een signaal en alle toetsen worden vergrendeld.

#### 3.4 Drukknop

Een kort geluidssignaal na elke druk op de knop

De knoppen zijn slechts actief in de ontgrendelingsmodus.

#### 3.5 Vergrendelingsfunctie

Als er geen bewerking wordt uitgevoerd binnen 25 seconden wordt het scherm automatisch afgeschermd.

# Dagelijks gebruik

---

## 4.0 ECO-modus

Druk op de modus om de ECO-modus te selecteren; het ECO pictogram blijft ononderbroken branden na 5 seconden knipperen. 5°C in het koelvak en -18°C in het vriesvak in de ECO-modus. "Diepvriezer" & "Koelkast" knop terwijl het ECO pictogram drie maal knippert in alarm.

De ECO-modus afsluiten

Druk opnieuw op de modus om de ECO-modus af te sluiten na 5 seconden en naar de geselecteerde modus te gaan.

## 4.1 Vakantiemodus

Druk op de modus om de Vakantiemodus te selecteren; het pictogram blijft ononderbroken branden na 5 seconden knipperen en de Vakantiemodus wordt geopend.

De temperatuur is 17°C in het koelvak; de "Koelkast" knop is niet actief, terwijl het vakantie-pictogram drie maal knippert in alarm.

Vakantiemodus afsluiten: kies de modus, de vakantiemodus wordt afgesloten na 5 seconden en u kunt naar de geselecteerde modus gaan.

## 4.2 "Super-Freeze" modus

Kies de modus; het pictogram blijft ononderbroken branden na 5 seconden knipperen en de Vriezen modus wordt geopend.

Vriesmodus:

De temperatuur kan niet worden geregeld in het koelvak; de "Diepvriezer" knop is niet actief, terwijl het vriezen pictogram drie maal knippert in alarm.

De vriesmodus afsluiten: voldoen aan de onderstaande voorwaarden.

- de vriesmodus handmatig afsluiten

- meer dan 50 uur invriezen

De modus blijft dezelfde voor de super freezing modus wordt geopend.

## Dagelijks gebruik

---

### Eerste gebruik

#### De binnenzijde reinigen

Voor u het apparaat de eerste maal in gebruik neemt, moet u de binnenzijde en alle interne accessoires reinigen met lauw water en neutrale zeep om de typische geur van een gloednieuw product te verwijderen en daarna moet het grondig drogen.

**Belangrijk!** Gebruik geen oplosmiddelen of schurende poeders want deze zullen de afwerking beschadigen.

### Dagelijks gebruik

#### Verse etenswaren invriezen

Etenswaren	Locatie
Eieren	Deurrek
Zuivelproducten (boter, kaas)	Indien beschikbaar in het biofresh of chiller vak Onderste laden
Fruit, groenten en salade	Fruit en groentenvak, crisper of EverFresh+ vak (indien beschikbaar)
Vers vlees, gevogelte, verse vis, worst, bereide etenswaren	Indien beschikbaar in het biofresh of chiller vak Onderste lade
Kant en klare etenswaren, verpakte producten, conserven, gepekeld producten	Bovenste laden of deurrek
Drank, flessen, kruiden, snacks	Deurrek
Restjes	Middelste laden

#### NL Tips om verse etenswaren te bewaren:

##### Etenswaren bewaren in het compartiment voor verse etenswaren:

- Houd uw koelkast aan de aanbevolen temperatuurniveau van 4°C.
- De etenswaren die u wilt bewaren moeten correct worden afgedicht om geurtjes en wijzigingen in de smaak te vermijden.
- Bewaar geen al te grote hoeveelheden etenswaren in uw koelkast. U moet ruimte tussen de etenswaren laten zodat de koude lucht kan circuleren voor een beteren en meer homogene koeling.
- De etenswaren die u dagelijks eet, moeten vooraan op de lade worden bewaard zodat de deur niet te lang moet worden geopend.
- Laat een opening tussen etenswaren en de interne wanden om lucht te laten circuleren. Als u etenswaren bewaart tegen de achterwand kunnen ze bevroren tegen de achterwand.
- Warme, bereide etenswaren moeten worden afgekoeld tot kamertemperatuur voor u ze bewaart in het apparaat. Daarna kunnen warme etenswaren worden bewaard in de onderste laden van uw koelkast. Plaats geen etenswaren in de buurt van zeer bederfelijke goederen.
- Ontdooi uw ingevroren etenswaren in het compartiment voor verse etenswaren. Zo kunt u de ingevroren etenswaren gebruiken om de temperatuur te verlagen in het vak en energie besparen.

## Dagelijks gebruik

---

- Als er onrijp tropisch fruit (mango, meloenen, papaja, bananen, ananas) wordt opgeslagen in de koelkast kan het verouderingsproces worden versneld en het wordt afgeraden aangezien dit een resulteert in een kortere bewaartijd. Hoewel, het rijpen van groen fruit (appelen, peren) kan gedurende een bepaalde periode worden bevorderd.
- Uien, look, gember en andere wortelgroenten moeten worden bewaard in donkere en koel kamercondities, niet in de koelkast.
- Als men bedorven etenswaren vindt in de koelkast moeten deze worden verwijderd. Als u bedorven etenswaren opmerkt moet u de interne voering of de accessoires waarmee ze in contact waren worden verwijderd om besmetting te vermijden.
- Grote potten met etenswaren, zoals soepen of stoofpotjes kunnen worden verdeeld in ondiepe containers om snel af te koelen in de koelkast. Grote stukken onbereid vlees en volledig gevogelte moeten worden verdeeld in kleinere stukken voor ditzelfde doeleinde.
- Bewaar geen onverpakte etenswaren dichtbij eieren.
- Houd fruit en groenten van elkaar gescheiden en bewaar ze met gelijkaardige zaken: appelen met appelen, wortels met wortels. Fruit en groenten geven verschillende gassen af die andere kunnen bederven.
- Verwijder bladgroenten uit plastic zakken, wikkel ze in papier of een theedoek voor u ze in de koelkast plaatst. Vergeet ze niet te drogen als ze gespoeld of nat zijn voor het bewaren.
- Bewaar fruit en groenten die kunnen uitdrogen in geperforeerde of niet afgesloten plastic zakken om een vochtige omgeving te handhaven maar de lucht nog steeds te laten circuleren.
- Andere etenswaren moeten in andere plaatsen worden bewaard, naargelang hun eigenschappen:

“Controleer de gepaste klimaatklasse van uw apparaat vermeld op het typeplaatje. De onderstaande informatie is belangrijk voor uw apparaat in overeenstemming met de nominale klimaatklasse.”

- SN: Uitgebreide temperatuur: Dit koelapparaat is bedoeld voor gebruik bij een omgevingstemperatuur tussen 10°C en 32°C.
- N: Gematigd: Dit koelapparaat is bedoeld voor gebruik bij een omgevingstemperatuur tussen 16°C en 32°C.
- ST: Subtropisch: Dit koelapparaat is bedoeld voor gebruik bij een omgevingstemperatuur tussen 16°C en 38°C.
- Tel.: Tropisch Dit koelapparaat is bedoeld voor gebruik bij een omgevingstemperatuur tussen 16°C en 43°C.



## Dagelijks gebruik

---

### **NL Bewaring in het vriesvak:**

- Het is aanbevolen de diepvriezerinstelling te handhaven aan -20°C behalve in extreme omgevingscondities.
- 4-6 uur voor het invriezen moet u de Fast Freeze functie inschakelen om sneller in te vriezen.
- Warme etenswaren moeten worden afgekoeld tot kamertemperatuur voor u het opbergt in het vriesvak.
- Etenswaren die in kleine porties verdeeld zijn, zullen sneller invriezen en eenvoudiger zijn om te ontdooien en te bereiden.
- Het is beter etenswaren te verpakken voor u ze in het vriesvak plaatst.
- Om te voorkomen dat de bewaarperiodes verstrijken, moet u de invriesdatum, tijdslimiet en de naam van de etenswaren noteren op de verpakking in overeenstemming met de bewaarperiodes van verschillende etenswaren.
- U mag de opslagduur van de etenswaren die wordt aanbevolen door de voedselabrikanten niet overschrijden. Verwijder uitsluitend de vereiste hoeveelheid etenswaren uit de diepvriezer.
- Verbruik de ontdooide etenswaren in een korte periode. Ontdooide etenswaren mogen niet opnieuw worden ingevroren tenzij ze zijn bereid. Het is niet veilig onbereide opnieuw ingevroren verse etenswaren te eten.
- Wanneer u verse etenswaren invriest, moet u contact vermijden met al ingevroren etenswaren. Dit kan reeds ingevroren stukken doen ontdooien.

### **Wanneer u commercieel ingevroren etenswaren wilt bewaren, moet u de volgende richtlijnen volgen:**

- Volg altijd de richtlijnen van de producent met betrekking tot de bewaartijden van de etenswaren. Respecteer deze richtlijnen!
- Probeer de tijdsduur tussen de aankoop en het opbergen zo kort mogelijk te houden om de kwaliteit te handhaven.
- Koop ingevroren etenswaren die werden bewaard aan een temperatuur van -18°C of lager.
- Vermijd etenswaren te kopen met ijs of vorst op de verpakking - Dit wijst erop dat de producten op zeker moment gedeeltelijk ontdooit en opnieuw ingevroren werden - temperatuurstijgingen beïnvloeden de kwaliteit van de etenswaren.
- We raden een temperatuur aan van 4°C voor verse etenswaren en -20°C voor het vriesvak om de etenswaren beter te bewaren.
- Met uitzondering van extreme condities in de omgeving, als de temperatuur is ingesteld op de aanbevolen waarden van +4°C/-20°C. De algemene versheid wordt verlengd in het vak van de verse etenswaren en de vriesvakken. Als de temperatuur van het verse etenswaren vak koeler ingesteld, kunnen vers fruit en groenten gedeeltelijk ingevroren of blootgesteld aan koudletsel, terwijl een warmere temperatuur kan resulteren in een sneller bederven van zeer bederfelijke etenswaren (zuivelproducten, vlees).

## Temperatuurinstelling knop

Temperatuurinstelling knop	
Omgevingstemperatuur	Temperatuurinstelling
Zomer (Hoger dan 38°C )	<div style="display: flex; flex-direction: column;"> <div style="border: 1px solid black; padding: 5px; margin-bottom: 5px;">Koelkast ingesteld op 4°C</div> <div style="border: 1px solid black; padding: 5px; margin-bottom: 5px;">Diepvriezer ingesteld op -18°C</div> </div>
Normaal	<div style="display: flex; flex-direction: column;"> <div style="border: 1px solid black; padding: 5px; margin-bottom: 5px;">Koelkast ingesteld op 4°C</div> <div style="border: 1px solid black; padding: 5px; margin-bottom: 5px;">Diepvriezer ingesteld op -18°C</div> </div>
Winter (Lager dan 16°C )	<div style="display: flex; flex-direction: column;"> <div style="border: 1px solid black; padding: 5px; margin-bottom: 5px;">Koelkast ingesteld op 4°C</div> <div style="border: 1px solid black; padding: 5px; margin-bottom: 5px;">Diepvriezer ingesteld op -18°C</div> </div>



\* De bovenstaande informatie biedt gebruikers aanbevelingen over de temperatuurinstelling.

### Impact op de voedselbewaring

- \*In de aanbevolen instelling is de optimale bewaringstijd in de koelkast niet meer dan 3 dagen.
- In de aanbevolen instelling is de optimale bewaringstijd in de diepvriezer niet meer dan 1 maand.
- De optimale bewaartijd kan verminderen onder andere instellingen.

## Dagelijks gebruik

---

### Verse etenswaren invriezen

- Het vriesvak is geschikt om verse etenswaren in te vriezen en bevroren etenswaren te bewaren.
- Plaats de verse etenswaren die u wilt invriezen in het onderste vak.
- De maximale hoeveelheid etenswaren die in 24 uur kan worden ingevroren staat vermeld op het naamplaatje.
- Het vriesproces duurt 24 uur: tijdens deze periode mag u geen andere etenswaren toevoegen om in te vriezen.

### Bevroren etenswaren bewaren.

Wanneer het apparaat de eerste maal wordt gestart of na een lange periode van inactiviteit. Voor u het product in het vak plaatst, moet u het apparaat ten minste 2 uur laten draaien op een hoge instelling.

**Belangrijk!** In het geval van een ongewenst ontdooien van etenswaren, bijvoorbeeld als de stroompanne langer heeft geduurd dan de waarde weergegeven in de technische eigenschappen onder "toenemende tijd" moeten de ontdooidde etenswaren snel worden opgegeten of onmiddellijk bereid en daarna opnieuw ingevroren (na de bereiding).

### Ontdooien

Diepgevroren of ingevroren etenswaren kunnen voor ze worden gebruikt worden ontdooid in het vriesvak of bij kamertemperatuur, afhankelijk van de beschikbare tijd.

Kleine etenswaren kunnen zelfs worden bereid als ze nog bevroren zijn, rechtstreeks uit de koelkast. In dit geval zal de bereiding langer duren.

### Ontdooien beschrijving (vorstvrij)

Het is een volledig vorstvrije koelkast-diepvriezer die automatisch wordt ontdooid.

### Nuttige hints en tips

#### Hints voor het invriezen

Voor een optimaal vriesproces vindt u hierna een aantal belangrijke hints:

- de maximale hoeveelheid etenswaren die in 24 uur kan worden ingevroren staat vermeld op het naamplaatje.
- het vriesproces duurt 24 uur. Er mogen geen bijkomende etenswaren worden toegevoegd tijdens deze periode.
- u mag enkel hoogwaardige, verse en grondig gereinigde etenswaren invriezen;
- bereid etenswaren in kleine porties om ze snel en volledig te kunnen invriezen en om het achteraf mogelijk te maken enkel de gewenste hoeveelheid te ontdooien;
- wikkel de etenswaren in aluminiumfolie of polyethyleen en zorg ervoor dat de verpakkingen luchtdicht zijn;
- laat geen verse, niet-ingevroren etenswaren in aanraking komen met etenswaren die al ingevroren zijn om een stijging in temperatuur van deze laatste te voorkomen;
- magere etenswaren kunnen beter en langer worden bewaard dan vetrijke etenswaren; zout vermindert de bewaartijd van etenswaren;
- waterijs kan vriesbrand van de huid veroorzaken als het rechtstreeks uit het vriesvak wordt gegeten;
- het is aanbevolen de invriesdatum te noteren op elke individuele verpakking zodat u ze kunt verwijderen uit het vriesvak, dit kan vriesbrand veroorzaken;
- het is aanbevolen de invriesdatum te noteren op elke individuele verpakking om de bewaartijd op elk moment te kunnen volgen.

## Dagelijks gebruik

---

### Hints voor de bewaring van ingevroren etenswaren

Voor een optimale prestatie van dit apparaat moet u ervoor zorgen dat commercieel ingevroren etenswaren correct werden bewaard door de detailhandelaar; zorg ervoor dat ingevroren etenswaren zo snel mogelijk worden overgedragen van de winkel naar de diepvriezer; open de deur niet te vaak en laat ze niet langer open dan absoluut noodzakelijk. Wanneer etenswaren is ontdooid, zullen ze snel bederven en ze kunnen niet meer worden ingevroren. U mag de bewaartijd niet overschrijden die wordt aangegeven door de fabrikant.

### Hints voor de koeling van verse etenswaren

Voor een optimale prestatie:

- Bewaar geen warme etenswaren of dampende vloeistoffen in de koelkast
- Dek etenswaren af of omwikkel ze, in het bijzonder als ze een sterke smaak hebben

### Hints voor de koeling

Nuttige hints:

- Merk (alle types): wikkel in polyethyleen zakjes en plaats ze op de glazen laden boven de groentenlade.
- Uit veiligheidsoverwegingen is het aanbevolen etenswaren slechts een of maximaal twee dagen te bewaren.
- Bereide etenswaren, koude schotels, etc.: deze moeten worden afgedekt en kunnen op elke lade worden geplaatst.
- Fruit en groenten: deze moeten grondig worden gereinigd en in de speciaal voorziene laden worden geplaatst.
- Boter en kaas: deze moeten in speciale luchtdichte containers worden geplaatst of gewikkeld in aluminiumfolie of polyethyleen zakjes om zoveel mogelijk lucht te verwijderen.
- Melkflessen: deze moeten voorzien zijn van een dop en moeten in de flessenrekken van de deur worden bewaard.
- Bananen, aardappelen, uien en look, indien niet verpakt, mogen niet worden bewaard in de koelkast.

## Verse zone Temperatuurstelling

- De temperatuur van de verse zone kan worden aangepast naargelang de bewaarde type etenswaren.
- Druk de knop omhoog om de temperatuur in de verse zone geleidelijk te verlagen.
- Als de knop in de "CRISPER" positie is geplaatst, kan de verse zone werken als een crisper zone en de gepaste temperatuur en vochtigheid handhaven voor groenten en fruit.
- Als de knop in de "CHILLER" positie is geplaatst, is dit geschikt voor de korte bewaring van vis of andere verse etenswaren. De etenswaren blijven vers maar ze worden niet ingevroren waardoor dit de beste optie is om verse etenswaren te bewaren.
- Tips: Als u de "CHILLER" functie kiest, is het aanbevolen de temperatuur van de koelkast in te stellen onder 4°C en de doorlooptijd te beperken tot 3 dagen om de etenswaren optimaal vers te houden.



## Dagelijks gebruik

---

### Vochtigheidsregeling voor de Crisper zone

- Als de knop in de "HIGH" positie wordt geplaatst, is de vochtigheidsgraad in de crisper hoog en dit is geschikt voor groenten.
- Als de knop in de "LOW" positie wordt geplaatst, is de vochtigheidsgraad in de crisper lager en dit is geschikt voor fruit.



## Reiniging

Om hygiënische redenen moet de binnenzijde van het apparaat, inclusief de interne accessoires, regelmatig worden gereinigd.



**Voorzichtig!** Het apparaat mag niet verbonden zijn met het elektrisch net tijdens de reiniging. Gevaar van elektrische schokken! Voor de reiniging moet u het apparaat uitschakelen en de stekker uit het stopcontact verwijderen of de stroomonderbreker of zekering verwijderen. Reinig het apparaat nooit met een stoomreiniger. Vocht kan accumuleren in de elektrische onderdelen en dit resulteert in een risico van elektrische schokken! Warme dampen kunnen resulteren aan schade aan plastic onderdelen. Het apparaat moet droog zijn voor het opnieuw in gebruik wordt genomen.

**Belangrijk!** Etherisch oliën en organische oplosmiddelen kunnen plastic onderdelen aanvallen, bijv. citroensap of het sap van sinaasappel schil, boterzuur, reinigingsmiddelen met azijnzuur.

- Zorg ervoor dat dergelijke stoffen niet in contact komen met de onderdelen van het apparaat.
- Gebruik geen schurende reinigingsmiddelen.
- Verwijder de etenswaren uit de diepvriezer. Bewaar ze in een koele locatie, niet afgedekt.
- Schakel het apparaat uit en de stekker uit het stopcontact verwijderen of de stroomonderbreker of zekering verwijderen.
- Reinig het apparaat en de interne accessoires met een doek en lauw water. Na de reiniging moet u het apparaat afnemen met fris water en droog wrijven.
- Wanneer alles droog is, kunt u het apparaat opnieuw inschakelen.

## Dagelijks gebruik

## Probleemoplossing



Voorzichtig! Ontkoppel de netvoeding voor u problemen oplost. Enkel een gekwalificeerde elektricien of een bevoegde persoon moet de probleemoplossing uitvoeren die niet vermeld staat in deze handleiding.

**Belangrijk I** Het apparaat maakt een aantal geluiden tijdens het normale gebruik (compressor, koelmiddel).

Probleem	Mogelijke oorzaak	Oplossing
Apparaat werkt niet	Stekker zit niet in het stopcontact of zit los	Voer de stekker in het stopcontact.
	Zekering is gesprongen of defect	Controleer de zekering. Vervang indien nodig.
	Stopcontact is defect.	Netspanning defecten moeten worden gerepareerd door een elektricien.
Het apparaat bevriest of koelt te veel.	De temperatuur is te koud ingesteld, of het apparaat werkt in de <b>SUPER</b> modus.	Stel de thermostaat tijdelijk in op een warmere instelling.
De etenswaren zijn niet voldoende ingevroren.	De temperatuur is niet correct ingesteld.	Raadpleeg het hoofdstuk initiële Temperatuurinstelling.
	De deur is langdurig open gebleven.	Open de deur slechts zo lang als nodig.
	Een grote hoeveel warme etenswaren is in het apparaat geplaatst in de afgelopen 24 uur.	Schakel de temperatuurregelaar tijdelijk op een koudere instelling.
	Het apparaat bevindt zich in de buurt van een warmtebron.	Raadpleeg het hoofdstuk Installatie locatie.
Grote accumulatie van vorst op de deurafdichting.	Deurafdichting is niet luchtdicht.	Verwarm de lekkende secties voorzichtig op van de deurafdichting met een haardroger (op een koele instelling). Geef de verwarmde deurafdichting gelijktijdig vorm met de hand zodat deze correct is aangebracht.
Abnormale geluiden	Apparaat staat niet waterpas.	Regel de voetjes bij.
	Het apparaat raakt de muren of andere voorwerpen aan.	Verplaats het apparaat een beetje.
	Een onderdeel, bijv. een buis, op de achterzijde van het apparaat raakt een ander onderdeel van het apparaat of de muur aan.	Indien noodzakelijk moet u het onderdeel weg buigen.
Water op de vloer	De waterafvoer is geblokkeerd.	Raadpleeg het hoofdstuk Reiniging en zorg.

Als het defect zich opnieuw vertoont, moet u het Servicecentrum raadplegen.

Deze gegevens zijn noodzakelijk om u snel en correct te kunnen helpen. Noteer de noodzakelijke gegevens hier met verwijzing naar het typeplaatje.

## Dagelijks gebruik

---

NL

### DISCLAIMER / WAARSCHUWING

Sommige (eenvoudige) defecten kunnen correct worden behandeld door de eindgebruiker zonder dat dit aanleiding geeft tot veiligheidsproblemen of een onveilig gebruik, op voorwaarde dat ze worden uitgevoerd binnen de limieten en in overeenstemming met de volgende instructies (zie het hoofdstuk "Zelf-reparatie").

Om die reden, tenzij anderzijds toegelaten in het onderstaande hoofdstuk "Zelf-reparatie", moeten reparaties worden uitgevoerd door geregistreerde professionele monteurs om veiligheidsproblemen te voorkomen. Een geregistreerde professionele monteur is een professionele monteur die toegang heeft gekregen tot de instructies en de lijst met reserveonderdelen van dit product door de fabrikant, in overeenstemming met de methoden beschreven in wetsbesluiten in overeenstemming met Richtlijn 2009/125/EC.

**Hoewel, de onderhouds- en reparatiewerken in het kader van de garantievoorwaarden mogen uitsluitend worden uitgevoerd door de gespecialiseerd vertegenwoordiger (m.a.w. geautoriseerde professionele monteurs) die u kunt bereiken via het telefoonnummer vermeld in de gebruikshandleiding/garantiekaart of via uw geautoriseerde verdeler. Om die reden zullen reparaties die worden uitgevoerd door professionele monteurs (die niet zijn geautoriseerd door Beko) de garantie nietig verklaren.**

### Zelf-reparatie

De eindgebruiker kan de volgende reserveonderdelen zelf repareren: deur handgrepen, deur scharnieren, laden, manden en deurpakkingen (een bijgewerkte lijst is ook beschikbaar op support.beko.com op 1 maart 2021).

Bovendien, om de veiligheid van het product te garanderen en het risico van ernstig letsel te voorkomen, moet de vermelde zelf-reparatie worden uitgevoerd in overeenstemming met de instructies in de handleiding voor zelf-reparatie of die beschikbaar is in support.beko.com. Uit

veiligheidsoverwegingen moet u de stekker van het product loskoppelen voor u een zelf-reparatie probeert uit te voeren.

Reparaties en pogingen tot reparatie door eindgebruikers van onderdelen die niet zijn omvat in deze lijst en/of waarbij de instructies in de handleiding voor zelf-reparatie of die beschikbaar zijn in support.beko.com niet worden nageleefd, kunnen resulteren in veiligheidsproblemen die niet kunnen worden toegewezen aan Beko Beko en deze zullen de garantie van het product nietig verklaren.

Om die reden raden wij ten stelligste af dat eindgebruikers op eigen houtje reparaties proberen uit te voeren die buiten de vermelde lijst van reserveonderdelen vallen en in dergelijke situaties beroep doen op een geautoriseerde professionele monteur of geregistreerde professionele monteurs. Dergelijke pogingen van eindgebruikers kunnen daarentegen veiligheidsproblemen en schade aan het product veroorzaken en resulteren in brand, overstromingen, elektrische schokken en ernstig persoonlijk letsel.

Als voorbeeld, maar niet beperkt tot, de volgende reparaties moeten worden uitgevoerd door geautoriseerde professionele servicemonteurs of geregistreerde professionele monteurs: compressor, koelcircuit, moederbord, omzetter bord, weergavebord, etc.

De fabrikant/verkoper kan niet aansprakelijk worden gesteld wanneer eindgebruikers de bovenstaande instructies niet naleven.

De beschikbaarheid van de reserveonderdelen van de koelkast die u hebt gekocht is 10 jaar. Tijdens deze periode zijn de originele reserveonderdelen beschikbaar voor de correcte werking van uw koelkast.

De minimale duur van de garantie van de koelkast die u hebt gekocht, is 24 maanden.





# Istruzioni utente

Frigorifero e freezer combinato  
no-frost

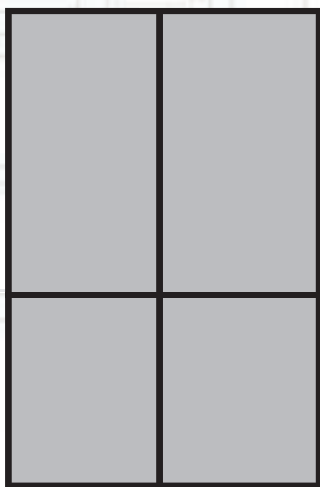

**GNO4031GS**

IT

**beko**



## INFORMAZIONI

**ENERG**

SUPPLIER'S NAME

MODEL IDENTIFIER



A

A

Le informazioni sul modello memorizzate nella banca dati dei prodotti possono essere consultate sul seguente sito web, cercando l'identificativo del modello (\*) presente sull'etichetta energetica.

<https://eprel.ec.europa.eu/>

# Istruzioni utente

## Frigorifero e freezer combinato no-frost

Indice	
1. Informazioni di sicurezza	Pagina 1~5
2. Panoramica	Pagina 6
3. Installazione	Pagina 7~10
4. Uso quotidiano	Pagina 11~17



Nell'interesse della propria sicurezza e per garantire un uso corretto, prima dell'installazione e del primo utilizzo dell'apparecchio, leggere attentamente il presente manuale d'uso, compresi i suoi suggerimenti e le avvertenze. Per evitare errori e incidenti non necessari, è importante assicurarsi che tutte le persone che utilizzano l'apparecchio conoscano a fondo il suo funzionamento e le sue caratteristiche di sicurezza. Conservare queste istruzioni e assicurarsi che rimangano con l'apparecchio in caso di spostamento o vendita, in modo che tutti coloro che lo utilizzano siano adeguatamente informati sull'uso e la sicurezza dell'apparecchio.

Per la sicurezza della vita e delle cose, conservare le presenti istruzioni, poiché il produttore non è responsabile per i danni causati per inosservanza.

## **Sicurezza di bambini e persone vulnerabili**

- Questa apparecchiatura può essere usata da bambini a partire dagli 8 anni di età ed oltre e da persone con ridotte capacità fisiche, sensoriali o mentali o con scarsa esperienza o conoscenza sull'uso dell'apparecchiatura, solamente se sorvegliati o se sono stati istruiti relativamente all'uso sicuro dell'apparecchiatura stessa e se ne hanno compreso i rischi.
- Sorvegliare i bambini per evitare che giochino con l'apparecchiatura.
- Gli interventi di pulizia e manutenzione non vanno eseguiti da bambini, a meno che non abbiano almeno 8 anni e siano supervisionati.
- Tenere tutti i materiali di imballaggio lontani dalla portata dei bambini. Rischio di soffocamento.
- Se si vuole gettare l'apparecchio, estrarre la spina dalla presa, tagliare il cavo di collegamento (il più vicino possibile all'apparecchio) e rimuovere la porta per evitare che i bambini che ci giocano siano vittime di scosse elettriche o si chiudano nell'apparecchio.
- Se questo apparecchio con guarnizione magnetica deve sostituire un vecchio apparecchio con chiusura a molla (chiavistello) sullo sportello o sul coperchio, assicurarsi che la molla sia inutilizzabile prima di gettare il vecchio apparecchio. In questo modo si eviterà che diventi pericolosa per un bambino.

## **Norme di sicurezza generali**

-  **AVVERTENZA!** Non coprire od ostruire le aperture di ventilazione del frigorifero.
-  **AVVERTENZA!** Non utilizzare dispositivi meccanici o altri mezzi per accelerare il processo di scongelamento, che non siano quelli raccomandati dal produttore.
-  **AVVERTENZA!** Non danneggiare il circuito refrigerante.

 **AVVERTENZA!** Non utilizzare altri apparecchi elettrici (come le macchine per gelato) all'interno di apparecchi di refrigerazione, a meno che non siano approvati a tal fine dal produttore.

 **AVVERTENZA!** Non toccare la lampadina se è rimasta accesa per un lungo periodo di tempo perché potrebbe essere molto calda.<sup>1)</sup>

- Non stoccare sostanze esplosive quali ad esempio aerosol con propellente infiammabile in questo dispositivo.
- Nel circuito refrigerante dell'apparecchio vi è isobutano (R600a), un gas naturale con un alto livello di compatibilità ambientale, che è tuttavia infiammabile.
- Durante il trasporto e l'installazione dell'apparecchio, accertarsi che nessuno dei componenti del circuito venga danneggiato.
  - evitare fiamme libere e fonti di accensione
  - ventilare bene il locale in cui si trova l'apparecchio
- È pericoloso alterare le specifiche o modificare questo prodotto in qualsiasi modo. Qualsiasi danno al cavo può causare un corto circuito, un incendio e/o scosse elettriche.
- L'apparecchiatura è stata pensata per essere usata in casa e in applicazioni simili, quali ad esempio
  - cucine per il personale in negozi, uffici e altri ambienti di lavoro;
  - fattorie e clienti di hotel, motel e altri ambienti residenziali;
  - ambienti tipo bed and breakfast;
  - catering e usi simili non al fine di vendita.

 **AVVERTENZA!** Qualsiasi componente elettrico (spina, cavo di alimentazione, compressore, ecc.) deve essere sostituito da un tecnico certificato o da personale qualificato.

 **AVVERTENZA!** La lampadina fornita con questo apparecchio è una "lampadina per uso speciale" utilizzabile solo con l'apparecchio fornito. Questa "lampadina per uso speciale" non è utilizzabile per l'illuminazione domestica.<sup>1)</sup>

<sup>1)</sup> Ove vi sia una luce.

- Il cavo di alimentazione non deve essere allungato.
- Assicurarsi che la spina di alimentazione non sia schiacciata o danneggiata dal retro dell'apparecchio. Una spina di alimentazione schiacciata o danneggiata può surriscaldarsi e causare un incendio.
- Assicurarsi che la spina dell'apparecchio sia accessibile.
- Non tirare il cavo di alimentazione.
- Se la presa di corrente è allentata, non inserire la spina. C'è il rischio di scossa elettrica o di incendio.
- Non azionare l'apparecchio senza la lampadina.
- L'apparecchiatura è pesante. Fare attenzione quando la si sposta.
- Non rimuovere o toccare oggetti dallo scomparto congelatore se le mani sono umide/bagnate, poiché ciò potrebbe causare abrasioni della pelle o danni da congelamento.
- Evitare l'esposizione prolungata dell'apparecchio alla luce diretta del sole.

### **Uso quotidiano**

- Non mettere a contatto qualcosa di caldo con le parti in plastica dell'apparecchio.
- Non appoggiare i prodotti alimentari direttamente contro la parete posteriore.
- Gli alimenti surgelati non devono essere ricongelati una volta scongelati.<sup>1)</sup>
- Conservare gli alimenti surgelati preconfezionati secondo le istruzioni del produttore alimentare!
- Le raccomandazioni relative alla conservazione dei prodotti dell'apparecchio devono essere rigorosamente rispettate. Fare riferimento alle relative istruzioni.
- Non mettere bevande gassate nello scomparto congelatore perché il gas crea pressione sul contenitore del liquido, che può esplodere, con conseguente danneggiamento dell'apparecchio.<sup>1)</sup>
- I ghiaccioli possono causare danni da congelamento, se consumati direttamente dall'apparecchio.<sup>1)</sup>

### **Cura e pulizia**

- Prima di eseguire qualunque intervento di manutenzione, spegnere l'apparecchio ed estrarre la spina dalla presa.
- Non pulire l'apparecchio con oggetti metallici.
- Non utilizzare oggetti appuntiti per rimuovere la brina dall'apparecchio. Utilizzare un raschietto di plastica.<sup>1)</sup>
- Esaminare regolarmente lo scarico del frigorifero per verificare la presenza di acqua scongelata. Se necessario, pulire lo scarico. Se lo scarico è bloccato, l'acqua si raccoglierà sul fondo dell'apparecchio.<sup>2)</sup>

<sup>1)</sup> Ove vi sia uno scomparto congelatore.

<sup>2)</sup> Ove vi sia uno scomparto per la conservazione di alimenti freschi.

## **Installazione**

**Importante!** Per il collegamento elettrico seguire attentamente le istruzioni riportate nei paragrafi specifici.

- Disimballare l'apparecchio e controllare l'eventuale presenza di danni. Non collegare il prodotto se è danneggiato. Segnalare immediatamente eventuali danni presso il luogo in cui è stato acquistato l'apparecchio. In tal caso conservare l'imballaggio.
- Si consiglia di attendere almeno quattro ore prima di collegare l'apparecchio per consentire il ritorno dell'olio nel compressore.
- Intorno all'apparecchio dovrebbe esserci un'adeguata circolazione dell'aria; in mancanza di ciò si verifica un surriscaldamento. Per ottenere una sufficiente ventilazione seguire le istruzioni relative all'installazione.
- Dove possibile i distanziatori del prodotto devono essere appoggiati contro una parete, per evitare di toccare o afferrare parti calde (compressore, condensatore) e per evitare possibili ustioni.
- L'apparecchio non deve essere posizionato vicino a termosifoni o fornelli.
- Assicurarsi che la spina di alimentazione sia accessibile dopo l'installazione dell'apparecchio.



## **Servizio**

- Tutti i lavori elettrici necessari per la manutenzione dell'apparecchio devono essere eseguiti da un elettricista qualificato o da una persona competente.
- Questo prodotto deve essere sottoposto a manutenzione da parte di un centro assistenza autorizzato e devono essere utilizzati solo pezzi di ricambio originali.

## **Risparmio energetico**

- Non mettere cibo caldo nell'apparecchio;
- Non disporre il cibo vicino, in quanto ciò impedisce la circolazione dell'aria;
- Assicurarsi che il cibo non tocchi il retro dello scomparto o degli scomparti;
- Se la corrente elettrica va via, non aprire la porta o le porte;
- Non aprire la porta o le porte con troppa frequenza;
- Non tenere la porta o le porte aperte per troppo tempo;
- Non impostare il termostato su temperature troppo fredde;
- Tutti gli accessori, come i cassetti e mensole, devono essere tenuti lì per ridurre il consumo di energia.

### **Protezione ambientale**

 Questo apparecchio non contiene gas che potrebbero danneggiare lo strato di ozono, né nel circuito frigorifero né nei materiali isolanti. L'apparecchio non deve essere smaltito insieme ai rifiuti urbani. La schiuma isolante contiene gas infiammabili: l'apparecchio deve essere smaltito secondo le norme indicate dalle autorità locali. Evitare di danneggiare l'unità di raffreddamento, in particolare lo scambiatore di calore. I materiali utilizzati su questo apparecchio contrassegnati dal simbolo  sono riciclabili.



Il simbolo sul prodotto o sulla confezione indica che il prodotto non va smaltito come un normale rifiuto domestico. Portare il prodotto presso un centro di raccolta per il riciclaggio della strumentazione elettrica ed elettronica. Assicurando che questo prodotto venga smaltito correttamente si contribuisce a prevenire potenziali conseguenze negative per l'ambiente e la salute umana che potrebbero invece derivare da uno smaltimento non corretto del prodotto stesso. Per informazioni più dettagliate sul riciclaggio di questo prodotto, rivolgersi all'ufficio locale competente, al servizio di smaltimento dei rifiuti domestici o al negozio presso il quale è stato acquistato il prodotto.

### **Materiali dell'imballaggio**

I materiali col presente simbolo sono riciclabili. Smaltire l'imballaggio in contenitori adeguati per poterlo riciclare.

### **Smaltimento dell'apparecchiatura**

1. Scollegare il dispositivo dalla presa di corrente.
2. Tagliare il cavo di rete e smaltirlo.



## Panoramica

---

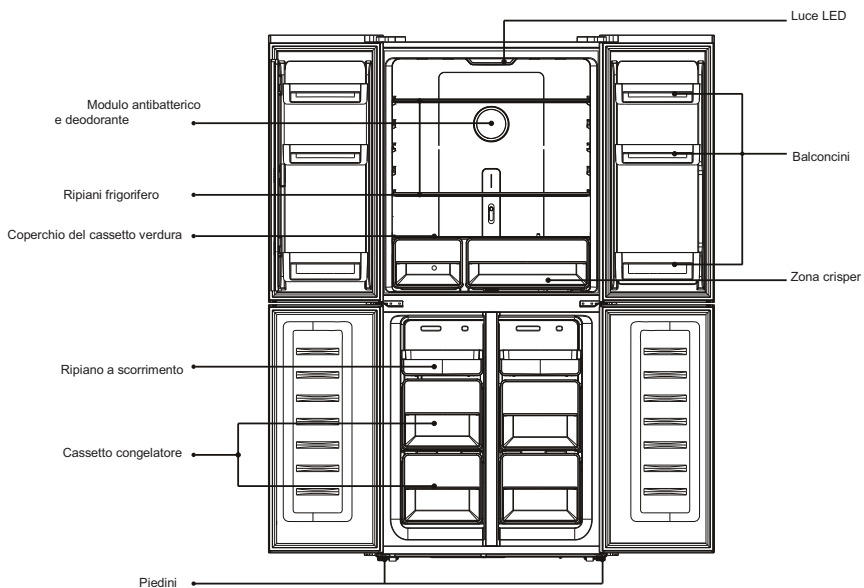

Nota: L'immagine ha puro scopo illustrativo. L'apparecchio reale potrebbe differire.

# Installazione

## Requisiti di spazio

- Selezionare un punto senza esposizione diretta alla luce del sole;
- Selezionare un punto con spazio sufficiente per consentire alle porte del frigorifero di aprirsi facilmente;
- Selezionare un punto con pavimento piano (o quasi piano);
- Lasciare spazio sufficiente per installare il frigorifero su una superficie piana;
- Lasciare spazio libero a destra, a sinistra, dietro e in alto durante l'installazione. Questo aiuterà a ridurre il consumo di energia e a mantenere le bollette energetiche più basse.

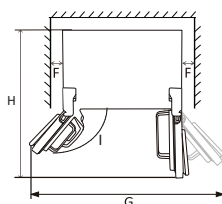
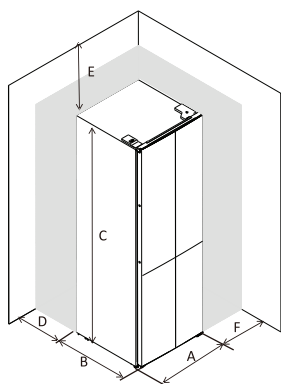

A	795
B	692
C	1800
D	min=50
E	min=50
F	min=50
G	1580
H	1490
I	135°

## Livellamento e ancoraggio del frigorifero

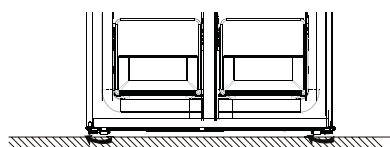
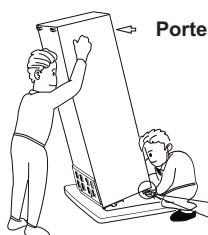

- Livellare e ancorare il frigorifero regolando i piedini.
- Ruotare i piedini in senso orario per sollevarli a mano.
- Ruotare i piedi in senso antiorario per abbassarli a mano.

# Installazione

## Livellamento porte

Dopo il trasporto o il caricamento dei balconcini con cibi o bevande, le due porte superiori potrebbero non essere allineate. Ci sono 3 rondelle di tipo C che vengono utilizzate per regolare le porte. Seguire il seguente processo per livellare le porte.



1. Prima di controllare l'allineamento delle porte, assicurarsi che l'apparecchio sia in piano.
2. Se la parte superiore delle due porte superiori non sembra allineata, sollevare leggermente la porta inferiore e inserire un pezzo di rondella di tipo C con una clip tra la parte inferiore della porta e la cerniera centrale.

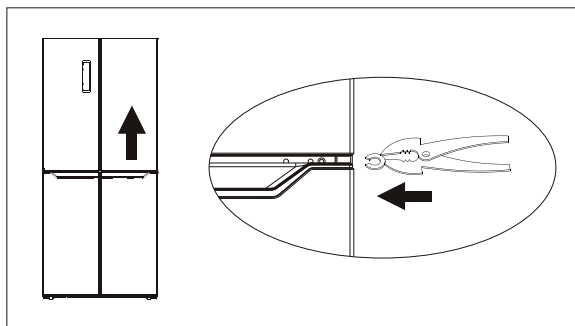

**AVVERTENZA!** Fare attenzione ed evitare che le dita si incastrino nella porta, Usare degli utensili.

**AVVERTENZA!** Tenere le rondelle di tipo C lontano dai bambini per evitare che vengano inghiottite. Si tratta di piccoli pezzi.

## Installazione

### Gommini

Vi è un gommino su ogni porta. Fungono da molla per alleviare l'impatto quando la porta si chiude.

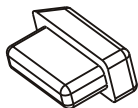

Non tirar via i gommini. Se assenti dalle porte, prenderli dal sacchetto degli accessori e di inserirli nei fori della porta.

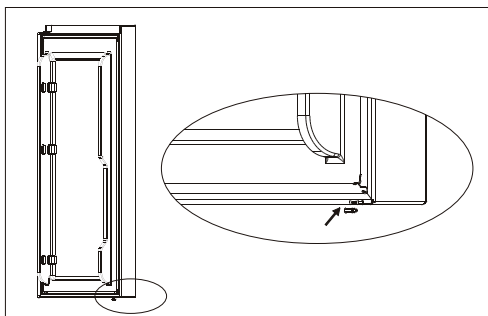
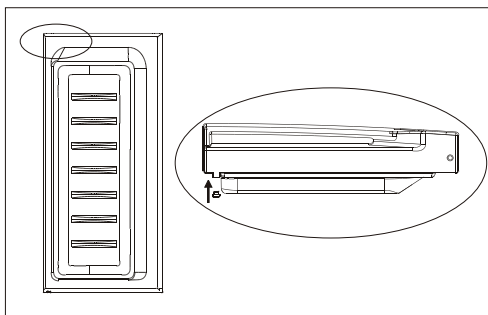

**⚠ AVVERTENZA!** Tenere i gommini lontano dai bambini per evitare che vengano inghiottiti. Si tratta di piccoli pezzi.

# Installazione

---

## Posizionamento

Installare questo apparecchio in un luogo in cui la temperatura ambientale corrisponda alla classe climatica indicata sulla targhetta dell'apparecchio: per apparecchi refrigeranti con classe climatica:

- temperata estesa: questo apparecchio refrigerante è destinato ad essere utilizzato a temperature ambientali comprese tra 10 °C e 32 °C; (SN)
- temperata: questo apparecchio refrigerante è destinato ad essere utilizzato a temperature ambientali comprese tra 16 °C e 32 °C; (N)
- subtropicale: questo apparecchio refrigerante è destinato ad essere utilizzato a temperature ambientali comprese tra 16 °C e 38 °C; (ST)
- tropicale: questo apparecchio refrigerante è destinato ad essere utilizzato a temperature ambientali comprese tra 16 °C e 43 °C; (T)

## Ubicazione

L'apparecchio deve essere installato ben lontano da fonti di calore come radiatori, caldaie, luce solare diretta, ecc. Assicurarsi che l'aria possa circolare liberamente sul retro. Per garantire le migliori prestazioni, se l'apparecchio è posizionato sotto un pensile, la distanza minima tra la parte superiore dell'unità e il pensile deve essere di almeno 100 mm. Idealmente, tuttavia, l'apparecchio non dovrebbe essere posizionato sotto ai pensili. Un livellamento accurato è garantito da uno o più piedini regolabili alla base dell'apparecchio.

Questo apparecchio refrigerante non è destinato ad essere utilizzato come apparecchio da incasso;



**Avvertenza!** Deve essere possibile scollegare l'apparecchio dalla rete elettrica; la spina deve quindi essere facilmente accessibile dopo l'installazione.

## Collegamento elettrico

Prima di collegare la spina, assicurarsi che la tensione e la frequenza indicate sulla targhetta corrispondano all'alimentazione elettrica domestica. L'apparecchiatura deve disporre di una messa a terra. A tale scopo la spina del cavo di alimentazione è dotata di un contatto. Se la presa dell'alimentazione elettrica domestica non è con messa a terra, collegare l'apparecchio ad una messa a terra separata in conformità alle norme vigenti, consultando un elettricista qualificato. Il produttore declina ogni responsabilità nel caso in cui non vengano rispettate le suddette precauzioni di sicurezza. Questo apparecchio è conforme alle direttive EEC.

## Uso quotidiano

### Utilizzo del pannello di controllo

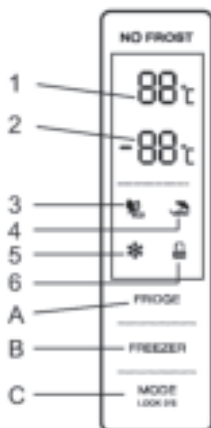

#### 1.1 FUNZIONAMENTO PULSANTE

- A. Controllo della temperatura del vano frigorifero
- B. Controllo della temperatura del vano congelatore
- C. Modalità / Blocco / Sblocco

#### 1.2 DISPLAY LED

- 1.Temperatura del comparto frigorifero
- 2.Temperatura del comparto congelatore
- 3.Modalità ECO
- 4.Modalità Holiday
- 5.Modalità Super
- 6.Blocco / Sblocco

### 2.0 CONDIZIONI DI FUNZIONAMENTO

- a. Il pannello di controllo si illumina al 100% per 3 secondi, come da impostazione (modalità e temperatura) prima dello spegnimento. Il sistema si blocca automaticamente 25 secondi dopo l'ultimo azionamento dei tasti. Dopo il blocco, la luce del pannello si spegne 120 secondi dopo l'ultimo azionamento dei tasti.
- b. Entrambe le temperature preimpostate dello scomparto frigorifero e dello scomparto congelatore vengono visualizzate sul display.

#### 2.1 DISPLAY

- 2.1.1 Il pannello si illumina per 2 minuti una volta aperta la porta del vano frigorifero o del congelatore. (viene emesso il segnale di una porta alla volta)

## Uso quotidiano

---

2.1.2 Il pannello sarà illuminato da qualsiasi operazione che preveda la pressione di un tasto, mentre la luce si spegnerà 2 minuti dopo l'ultima operazione.

2.1.3 Display durante il normale funzionamento

Visualizzazione della temperatura del vano frigorifero: Indicazione della temperatura dell'impostazione corrente.

Visualizzazione della temperatura del vano congelatore: Indicazione della temperatura dell'impostazione corrente.

### 3.0 SIGNIFICATO TASTI

#### 3.1 Controllo della temperatura del vano frigorifero

a. Controllo della temperatura del vano frigorifero:

Questo tasto è utilizzabile sia in modalità definita dall'utente che in modalità Super. Dopo aver selezionato il controllo della temperatura dello scomparto frigorifero, questo tasto lampeggia. Toccando il tasto consecutivamente, la temperatura cambia andando da 2°C, 3°C, 4°C, 5°C, 6°C, 7°C, 8°C, OFF". Un lampeggiamento di 5 secondi indica che la selezione della temperatura è stata regolata.

b. Spegnimento del vano frigorifero:

Premere il tasto "Controllo della temperatura dello scomparto frigo", scegliere "OFF": Un lampeggiamento di 5 secondi significa che la selezione della temperatura è stata effettuata, cioè il vano frigo interromperebbe la refrigerazione.

#### 3.2 Controllo della temperatura del vano congelatore

Controllo della temperatura del vano congelatore: Questo tasto è utilizzabile sia in modalità definita dall'utente che in modalità Holiday. Dopo aver selezionato il controllo della temperatura dello scomparto congelatore, questo tasto lampeggia. Toccando il tasto consecutivamente, la temperatura cambia andando da -14°C a -22°C. Un lampeggiamento di 5 secondi indica che la selezione della temperatura è stata regolata.

#### 3.3 Modalità / Blocco / Sblocco

a. Toccando questo tasto consecutivamente, la modalità di funzionamento del frigorifero cambierà da "Modalità ECO - Modalità vacanza - Modalità Super - Modalità Utente - Modalità Definita. Un lampeggiamento di 5 secondi significa che la selezione della temperatura è stata regolata.

b. Premere a lungo per entrare/uscire dalla modalità di blocco

Sblocco: Premere per 3 secondi in modalità di blocco, tutti i tasti si sbloccano dopo il segnale acustico.

- Sblocco: Premere per 3 secondi in modalità di sblocco, tutti i tasti si bloccano dopo il segnale acustico.

#### 3.4 Pressione tasto

Breve segnale acustico dopo ogni pressione di un tasto

Tutti i tasti saranno utilizzabili solo in modalità sblocco.

#### 3.5 Funzione di blocco

Nessuna operazione per 25 secondi bloccherà automaticamente il display.

## Uso quotidiano

---

### 4.0 Modalità ECO

Premere mode per scegliere la modalità ECO, l'icona ECO rimane luminosa dopo 5 secondi di lampeggiamento. 5° nel vano frigo e -18° nel vano freezer in modalità ECO, il tasto "Freezer"&"Frigorifero" sono inutili, mentre l'icona ECO lampeggia tre volte con funzione di avviso.

Uscire dalla modalità eco

Premere di nuovo il tasto modalità per uscire dalla modalità eco dopo 5 secondi, entrando nella modalità selezionata.

### 4.1 Modalità Holiday

Premere mode per scegliere la modalità Holiday, l'icona rimane luminosa dopo 5 secondi, entrando in modalità vacanza.

Temperatura fissa a 17° nello scomparto del frigorifero, pulsante "frigo" inutile, mentre l'icona holiday lampeggia tre volte con funzione di avviso.

Uscire dalla modalità Holiday: scegliere la modalità, uscire dalla modalità Holiday dopo 5 secondi, entrare nella modalità selezionata.

### 4.2 Modalità Super-Freeze

Scegliere la modalità, l'icona rimane luminosa dopo 5 secondi di lampeggiamento, entrando in modalità congelamento.

Modalità congelamento:

Temperatura non regolabile nello scomparto del congelamento, pulsante "congelatore" inutile, mentre l'icona di congelamento lampeggia tre volte con funzione di avviso.

Uscire dalla modalità di congelamento come indicato:

-uscire manualmente dalla modalità di congelamento

-periodo di congelamento superiore a 50 ore

La modalità rimane la stessa, prima di entrare in modalità super freeze.



## Uso quotidiano

---

### Primo utilizzo

#### Pulire l'interno

Prima di utilizzare l'apparecchio per la prima volta, lavare l'interno e tutti gli accessori interni con acqua tiepida e un po' di sapone neutro, in modo da eliminare l'odore tipico di un prodotto nuovo, quindi asciugare accuratamente.

**Importante!** Non utilizzare detersivi o polveri abrasive, in quanto danneggiano la finitura.

### Uso quotidiano

<b>Alimenti</b>	<b>Ubicazione</b>
Uova	Ripiano porta
Prodotti lattiero-caseari (burro, formaggio)	Se disponibile, scomparto biofresh o chiller Scaffali più bassi
Frutta, verdura e insalata	Scomparto frutta e verdura, scomparto crisper o EverFresh+ (se disponibile)
Carne fresca, pollame, pesce fresco, salsicce, cibi cotti	Se disponibile, scomparto biofresh o chiller Ripiano più basso
Alimenti pronti al consumo, prodotti confezionati, conservenze, prodotti in scatola, prodotti in salamoia	Ripiani superiori o ripiano sulla porta
Bevande, bottiglie, condimenti, spuntini, snack	Ripiano porta
Avanzi	Ripiani centrali

## Uso quotidiano

---

### **IT Guida alla conservazione di alimenti freschi:**

#### **Conservazione nello scomparto alimenti freschi:**

- Tenere il frigorifero alla temperatura consigliata di 4 °C.
- Gli alimenti vanno sigillati in modo adeguato per evitare cattivi odori o alterazioni del gusto.
- Non conservare quantità eccessive di cibo all'interno del frigorifero. Lasciare degli spazi tra gli alimenti, per consentire il passaggio dell'aria fredda intorno ad essi e per ottenere un raffreddamento migliore e più omogeneo.
- Per un tempo di apertura minore delle porte, gli alimenti consumati quotidianamente devono essere conservati nella parte anteriore dello scaffale.
- Lasciare dello spazio tra gli alimenti e le pareti interne, permettendo il passaggio dell'aria. Se si conservano gli alimenti a ridosso della parete posteriore, essi potrebbero congelarsi sulla parete posteriore.
- I cibi caldi e cotti devono essere raffreddati e a temperatura ambiente prima di essere conservati nel frigorifero. Successivamente, i cibi caldi possono essere conservati nei ripiani inferiori del frigorifero. Non mettere cibi caldi nelle vicinanze di cibi altamente deperibili.
- Scongelare i cibi surgelati nello scomparto alimenti freschi. In questo modo è possibile utilizzare gli alimenti surgelati, per raffreddare lo scomparto alimenti freschi e risparmiare energia.
- Se la frutta tropicale acerba (mango, meloni, papaya, banane, ananas) viene conservata in frigo, il processo di maturazione può essere accelerato, ciò non è consigliabile in quanto causa tempi di conservazione più brevi. Tuttavia, la maturazione di frutti acerbi (mela, pera) può essere consentita per un certo periodo in frigorifero.
- Cipolla, aglio, zenzero e altre verdure con radice devono essere conservate al buio e al fresco, non in frigorifero.
- Quando si nota un alimento andato a male all'interno del frigorifero, esso deve essere buttato. Quando si notano cibi marci, pulire l'interno del frigo o gli accessori che erano in contatto con esso, per evitare contaminazioni.

- Il contenuto di grandi pentole di cibo, come quelle per zuppe o stufati, può essere suddiviso in contenitori poco profondi, per raffreddarsi rapidamente in frigorifero. Grandi porzioni di carne cotta e pollame intero dovrebbero essere divise in pezzi più piccoli, per lo stesso scopo.
- Non conservare gli alimenti non imballati vicino alle uova.
- Tenere frutta e verdura separate e conservare con alimenti simili: mele con mele, carote con carote. Frutta e verdura emettono gas diversi che possono causare il deterioramento di altri alimenti.
- Togliere le verdure a foglia dai sacchetti di plastica, avvolgerle in un tovagliolo di carta o in un strofinaccio prima di riporle in frigorifero. Non dimenticate di asciugarle se vengono risciacquate o bagnate prima della conservazione.
- Conservare frutta e verdura che potrebbe seccare in sacchetti di plastica forati o non sigillati per mantenere un ambiente umido e permettere comunque all'aria di circolare.

Alimenti diversi vanno posizionati in aree diverse a seconda delle loro proprietà:

“Controleer de gepaste klimaatklasse van uw apparaat vermeld op het typeplaatje. De onderstaande informatie is belangrijk voor uw apparaat in overeenstemming met de nominale klimaatklasse.”

- SN: Uitgebreide temperatuur: Dit koelapparaat is bedoeld voor gebruik bij een omgevingstemperatuur tussen 10°C en 32°C.
- N: Gematigd: Dit koelapparaat is bedoeld voor gebruik bij een omgevingstemperatuur tussen 16°C en 32°C.
- ST: Subtropisch: Dit koelapparaat is bedoeld voor gebruik bij een omgevingstemperatuur tussen 16°C en 38°C.
- Tel.: Tropisch Dit koelapparaat is bedoeld voor gebruik bij een omgevingstemperatuur tussen 16°C en 43°C.

## Uso quotidiano

---

### **IT Conservazione nello scomparto congelatore:**

- Si raccomanda di mantenere il congelatore a -20°C, salvo in condizioni ambientali estreme.
- 4-6 ore prima del congelamento, attivare la funzione di congelamento rapido per ottenere un congelamento più rapido.
- Gli alimenti caldi vanno conservati a temperatura ambiente prima di essere collocati nello scomparto congelatore.
- Gli alimenti tagliati a piccole porzioni si congelano più rapidamente e sono più facili da scongelare e cucinare.
- Consigliamo di confezionare gli alimenti prima di riporli all'interno del congelatore.
- Al fine di evitarne la scadenza, annotare la data di congelamento, il limite di tempo e il nome dell'alimento sulla confezione, in base ai periodi di conservazione dei diversi prodotti alimentari.
- Non superare i tempi di conservazione degli alimenti raccomandati dai produttori di alimenti. Estrarre solo il quantitativo di cibo che serve dal congelatore.
- Consumare rapidamente i cibi scongelati. Gli alimenti scongelati non possono essere ricongelati, se non sono cotti. Non è sicuro consumare alimenti freschi non cotti e ricongelati.
- Quando vengono congelati alimenti freschi, evitare che gli stessi entrino in contatto con alimenti già surgelati. Ciò potrebbe causare lo scongelamento di alimenti già congelati.

### **Quando vengono conservati alimenti surgelati a livello commerciale, attenersi a queste linee guida:**

- Seguire sempre le linee guida del produttore relative alla durata di conservazione degli alimenti. Attenersi scrupolosamente a queste linee guida!
- Cerca di mantenere il più breve possibile il tempo che intercorre tra l'acquisto e la conservazione, in modo da preservare la qualità del cibo.
- Acquistare alimenti surgelati che sono stati conservati ad una temperatura di -18 °C o inferiore.
- Evitare di acquistare alimenti che presentano ghiaccio o gelo sulla confezione. Ciò indica che i prodotti potrebbero essere stati parzialmente scongelati e ricongelati. Gli aumenti di temperatura influiscono sulla qualità degli alimenti.
- Si consiglia una temperatura di 4 °C per lo scomparto alimenti freschi e -20 °C per lo scomparto congelatore, per ottenere una migliore conservazione degli alimenti.
- Ad eccezione di condizioni ambientali estreme, se la temperatura è impostata sui valori consigliati di +4 °C/-20 °C, la freschezza complessiva sarà prolungata all'interno dei compartimenti degli alimenti freschi e del congelatore. Se la temperatura dello scomparto alimenti freschi è impostata a una temperatura più fredda, la frutta e la verdura fresca potrebbero parzialmente congelarsi o ghiacciarsi, mentre una temperatura più calda può causare un deterioramento più rapido di alimenti altamente deperibili (prodotti lattiero-caseari, prodotti a base di carne).

### Raccomandazione per l'impostazione della temperatura

Raccomandazione per l'impostazione della temperatura	
Temperatura ambiente	Impostazione della temperatura
Estivo (Sopra i 38 °C)	Frigo impostato su 4°C
	Frigo impostato su -18°C
Normale	Frigo impostato su 4°C
	Frigo impostato su -18°C
Inverno (Sotto i 16°C)	Frigo impostato su 4°C
	Frigo impostato su -18°C



- Le informazioni sopra riportate indicano all'utente come impostare la temperatura.

### Impatto sulla conservazione degli alimenti

- Seguendo l'impostazione consigliata, il miglior tempo di conservazione in frigorifero non è superiore a 3 giorni.
- Seguendo l'impostazione consigliata, il miglior tempo di conservazione in freezer non è superiore a 1 mese.
- Il miglior tempo di conservazione può ridursi con altre impostazioni.

## Uso quotidiano

---

### Congelamento di alimenti freschi

- Lo scomparto congelatore è adatto al congelamento di alimenti freschi e alla conservazione di alimenti congelati e surgelati per un lungo periodo di tempo.
- Posizionare gli alimenti freschi da congelare nello scomparto inferiore.
- La quantità massima di alimenti che può essere congelata in 24 ore è indicata sulla targhetta di identificazione.
- Il processo di congelamento dura 24 ore: durante questo periodo non aggiungere altri alimenti da congelare.

### Conservazione degli alimenti surgelati

Alla prima messa in funzione o dopo un periodo di inutilizzo. Prima di mettere un alimento nel vano, lasciar funzionare l'apparecchio per almeno 2 ore su impostazioni alte.

**Importante!** In caso di scongelamento accidentale, ad esempio in caso di mancanza di energia elettrica per un tempo superiore al valore indicato nella tabella delle caratteristiche tecniche alla voce "tempo di salita", gli alimenti scongelati devono essere consumati rapidamente o cotti immediatamente e poi ricongelati (dopo la cottura).

### Scongelamento

I cibi surgelati o congelati, prima dell'uso, possono essere scongelati nello scomparto del frigorifero o a temperatura ambiente, a seconda del tempo a disposizione per questa operazione.

Piccole porzioni possono anche essere cotte ancora surgelate, direttamente estratte dal congelatore. In questo caso la cottura richiederà più tempo.

### Descrizione sbrinamento (No Frost)

Il presente è un frigorifero-congelatore no frost, che si scongela automaticamente.

## Suggerimenti e consigli utili

### Suggerimenti per il congelamento

Per sfruttare al meglio il processo di congelamento, ecco alcuni suggerimenti importanti:

- la quantità massima di alimenti che può essere congelata in 24 ore è indicata sulla targhetta di identificazione;
- il processo di congelamento dura 24 ore. Durante questo periodo non devono essere aggiunti altri alimenti da congelare;
- congelare solo alimenti di alta qualità, freschi e accuratamente puliti;
- preparare gli alimenti in piccole porzioni per consentirne il congelamento rapido e completo e per rendere possibile il successivo scongelamento solo della quantità necessaria;
- avvolgere gli alimenti in fogli di alluminio o polietilene e assicurarsi che le confezioni siano ermetiche;
- fare in modo che alimenti freschi e non surgelati tocchino gli alimenti già congelati, evitando così un aumento della temperatura di questi ultimi;
- gli alimenti magri si conservano meglio e più a lungo di quelli grassi; il sale riduce la durata di conservazione degli alimenti;
- i ghiaccioli a base d'acqua, se consumati subito dopo essere stati tolti dal congelatore, possono causare il congelamento della pelle;
- si consiglia di indicare la data di congelamento su ogni singola confezione per consentirne la rimozione dallo scomparto congelatore, maneggiare alimenti congelati potrebbe causare il congelamento della pelle;
- si consiglia di indicare la data di congelamento su ogni singola confezione per consentire di tenere sotto controllo il tempo di conservazione.

## Uso quotidiano

---

### Consigli per la conservazione di alimenti surgelati

Per ottenere le migliori prestazioni da questo apparecchio, è necessario: assicurarsi che i prodotti alimentari surgelati in commercio siano stati adeguatamente conservati dal rivenditore; assicurarsi che i prodotti surgelati siano trasferiti dal negozio di generi alimentari al congelatore nel più breve tempo possibile; non aprire la porta frequentemente o lasciarla aperta più a lungo del necessario. Una volta scongelati, gli alimenti si deteriorano rapidamente e non possono essere ricongelati; Non superare i tempi di conservazione degli alimenti indicati dai produttori di alimenti.

### Consigli per la refrigerazione degli alimenti freschi

Per ottenere le migliori prestazioni:

- Non mettere nel frigorifero cibi caldi o liquidi in fase di evaporazione
- Coprire o avvolgere il cibo, in particolare se ha un sapore intenso

### Consigli per il ricongelamento

Consigli utili:

- Avvolgere (tutto) in sacchetti di polietilene e collocare gli alimenti sui ripiani di vetro sopra il cassetto delle verdure.
- Per sicurezza, conservare in questo modo solo per uno o due giorni al massimo.
- Cibi cotti, piatti freddi, ecc. devono essere coperti e possono essere collocati su qualsiasi ripiano.
- Frutta e verdura devono essere pulite a fondo e collocate nell'apposito cassetto o nei cassetti previsti.
- burro e formaggio vanno collocati in appositi contenitori ermetici o avvolti in alluminio o di polietilene per evitare il più possibile il contatto con l'aria.
- La bottiglia di latte deve avere un tappo e deve essere conservata nei balconcini.
- Banane, patate, cipolle e aglio, se non confezionati, non devono essere conservati in frigorifero.

## Controllo della temperatura della zona fresca

- La temperatura della zona fresca può essere regolata in base al tipo di alimento da conservare.
- Spingere la manopola verso l'alto dal basso, la temperatura nella zona fresca sarà gradualmente diminuita.
- Quando la manopola è posizionata nella posizione "CRISPER", la zona fresca può funzionare come zona crisper e mantenere la temperatura e l'umidità appropriate per frutta e verdura.
- Quando la manopola è posizionata nella posizione "CHILLER", è adatta per la conservazione a breve termine di pesce o altri alimenti freschi. Il cibo si manterrà fresco ma non congelato, il che lo rende la scelta migliore per la conservazione di alimenti freschi
- Suggestioni: Quando si sceglie la funzione "CHILLER", si consiglia di impostare la temperatura del frigorifero al di sotto dei 4°C e di conservare gli alimenti per non più di 3 giorni, al fine di mantenere la migliore freschezza.



## Uso quotidiano

---

### Regolazione dell'umidità per la zona Crisper

- Quando la manopola è posizionata nella posizione "HIGH", l'umidità è più elevata, il che è adatto per le verdure.
- Quando la manopola è posizionata nella posizione "LOW", l'umidità è più bassa ed adatta per la frutta.

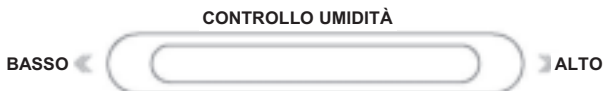

### Pulizia

Per motivi igienici l'interno dell'apparecchio, compresi gli accessori interni, deve essere pulito regolarmente.



**Avvertenza!** L'apparecchio non deve essere collegato alla rete elettrica durante la pulizia. Pericolo di scossa elettrica! Prima della pulizia spegnere l'apparecchio e staccare la spina dalla rete elettrica, oppure spegnere l'interruttore automatico o staccare il fusibile. Non pulire mai l'apparecchio con un pulitore a vapore. L'umidità può accumularsi nei componenti elettrici, pericolo di scossa elettrica! I vapori caldi possono causare il danneggiamento di parti in plastica. L'apparecchio deve essere asciutto prima di essere rimesso in funzione.

**Importante!** Gli oli eteri e i solventi organici possono danneggiare le parti in plastica, ad es. il succo di limone o d'arancia, l'acido butirrico, un detergente che contiene acido acetico.

- Evitare che tali sostanze entrino in contatto con le parti dell'apparecchio.
- Non utilizzare detergenti abrasivi
- Togliere il cibo dal congelatore. Conservarlo in un luogo fresco, ben coperto.
- Spegnere l'apparecchio e staccare la spina dalla rete elettrica, oppure spegnere l'interruttore automatico o staccare il fusibile.
- Pulire l'apparecchio e gli accessori interni con un panno e acqua tiepida. Sciogliere con acqua fresca e asciugare tamponando.
- Dopo che tutto è asciutto rimettere in funzione l'apparecchio.

## Uso quotidiano

### Guida alla risoluzione dei problemi



**Avvertenza!** Prima della risoluzione dei problemi, scollegare dall'alimentazione elettrica. Solo un elettricista qualificato o una persona competente deve risolvere i guasti che non sono presenti in questo manuale.

**Importante.** Durante il normale utilizzo si sentono dei rumori (compressore, circolazione del refrigerante).

Problema	Possibile causa	Soluzione
L'apparecchio non funziona	La spina non è inserita o è allentata	Inserire la spina.
	Il fusibile è bruciato o è difettoso	Controllare il fusibile, se necessario sostituirlo.
	La presa è difettosa	I malfunzionamenti relativi alla rete elettrica devono essere corretti da un elettricista.
L'apparecchio raffredda o congela troppo	La temperatura impostata è troppo bassa o l'apparecchio opera in modalità <b>SUPER</b> .	Regolare temporaneamente la temperatura su un valore più caldo.
Il cibo non si congela abbastanza.	La temperatura non è regolata correttamente.	Consultare la sezione Impostazione della temperatura iniziale.
	La porta è rimasta aperta per un lungo periodo.	Aprire la porta solo per il tempo necessario.
	Nelle ultime 24 ore è stata inserita nell'apparecchio una grande quantità di cibo caldo.	Impostare temporaneamente la regolazione della temperatura su un valore più freddo.
	L'apparecchio si trova vicino ad una fonte di calore.	Consultare la sezione relativa al luogo di installazione.
Forte accumulo di brina sulla guarnizione della porta.	La guarnizione della porta non è ermetica.	Riscaldare con attenzione le sezioni della guarnizione della porta che perdono con un asciugacapelli (con colpo d'aria fredda). Allo stesso tempo, modellare a mano la guarnizione della porta riscaldata, in modo che si posizioni correttamente.
Rumori insoliti	L'apparecchio non è in piano.	Regolare i piedini.
	L'apparecchio tocca la parete o altri oggetti.	Spostare leggermente l'apparecchio.
	Un componente, ad es. un tubo, sul retro dell'apparecchio sta toccando un'altra parte dell'apparecchio o la parete.	Se necessario, piegare con cautela il componente.
Acqua sul pavimento	Il tubo di scarico dell'acqua è bloccato.	Consultare la sezione Pulizia e manutenzione.

Se il malfunzionamento persiste, contattare il Centro di assistenza.

Questi dati sono necessari per aiutare l'utente in modo rapido e corretto. Scrivere qui i dati necessari, fare riferimento alla targhetta.



## Uso quotidiano

---

### IT

#### **DISCLAIMER / AVVERTENZE**

Alcuni guasti (semplici) possono essere adeguatamente gestiti dall'utente finale senza che sorgano problemi di sicurezza o utilizzi non sicuri, a condizione che vengano eseguiti entro i limiti e in conformità con le seguenti istruzioni (vedere la sezione "Riparazione fai da te").

Pertanto, salvo diversa autorizzazione nella sezione di seguito "Riparazione fai da te", le riparazioni devono essere indirizzate a manutentori professionisti registrati al fine di evitare problemi di sicurezza. Un manutentore professionista registrato è un manutentore professionista a cui è stato concesso l'accesso alle istruzioni e all'elenco dei pezzi di ricambio di questo prodotto dal produttore secondo le modalità descritte negli atti legislativi ai sensi della Direttiva 2009/125/CE.

**Tuttavia, solo l'agente dell'assistenza (ovvero i manutentori professionisti autorizzati) che è possibile contattare tramite il numero di telefono indicato nel manuale dell'utente / scheda di garanzia o tramite il rivenditore autorizzato che può fornire assistenza in base ai termini di garanzia. Pertanto, si prega di notare che le riparazioni da parte di manutentori professionisti (non autorizzati da Beko) invaliderà la garanzia.**

#### **Riparazione fai da te**

La riparazione fai da te può essere eseguita dall'utente finale per quanto riguarda i seguenti pezzi di ricambio: maniglie delle porte, cerniere delle porte, vassoi, cestelli e guarnizioni delle porte (un elenco aggiornato è disponibile anche su support.beko.com dal 1° marzo 2021)

Inoltre, per garantire la sicurezza del prodotto e per prevenire il rischio di lesioni gravi, la suddetta riparazione fai da te deve essere eseguita seguendo le istruzioni nel manuale utente per la riparazione fai da te o disponibili

in support.beko.com Per la propria sicurezza, scollegare il prodotto prima di tentare qualsiasi riparazione fai da te.

Tentativi di riparazione e riparazione da parte degli utenti finali per parti non incluse in tale elenco e/o che non seguono le istruzioni nei manuali utente per la riparazione fai da te o che sono disponibili in support.beko.com, potrebbe dar luogo a problemi di sicurezza non imputabili a Beko e invaliderà la garanzia del prodotto.

Pertanto, si raccomanda vivamente agli utenti finali di astenersi dal tentativo di eseguire riparazioni che non rientrano nell'elenco dei pezzi di ricambio menzionato, contattando in tali casi manutentori professionisti autorizzati o manutentori professionisti registrati. Altrimenti, tali tentativi da parte degli utenti finali possono causare problemi di sicurezza e danneggiare il prodotto e conseguentemente causare incendi, inondazioni, elettrocuzione e gravi lesioni personali.

A titolo esemplificativo, ma non esaustivo, le seguenti riparazioni devono essere indirizzate ai manutentori professionisti autorizzati o manutentori professionisti registrati: compressore, circuito frigorifero, scheda principale, scheda inverter, scheda display ecc.

Il produttore/venditore non può essere ritenuto responsabile in ogni caso in cui gli utenti finali non rispettano quanto sopra.

La disponibilità dei pezzi di ricambio frigorifero che hai acquistato è di 10 anni.

Durante questo periodo saranno disponibili ricambi originali per il corretto funzionamento frigorifero.

La durata minima della garanzia del frigorifero acquistato è di 24 mesi.

## Garantiebedingungen

### Anschrift:

Beko Deutschland GmbH  
Thomas-Edison-Platz 3  
D-63263 Neu-Isenburg

Kundendienst-Tel.: 06102-86 86 891

Fax: 01805-414 400 \*

E-Mail: Kundendienst@beko.com

Ersatzteile-Tel.: 01805-242 515 \*

Fax: 01805-345 001\*

E-Mail: ersatzteile@beko.com

Sehr geehrte Kundin, sehr geehrter Kunde,

wir gratulieren Ihnen zum neuen Gerät der Marke Beko und wünschen Ihnen viel Freude daran. Sollten Sie dennoch einmal einen Grund zu einer Reklamation erkennen, dann wenden Sie sich bitte an unseren Kundendienst. Geben Sie im Falle einer Störung Ihre genaue Anschrift, Telefonnummer und den GERÄTETYP (vom Typenschild des Gerätes) an.

### Hinweis für Kühl- und Gefriergeräte, Achtung!

Um voll funktionsfähig zu sein, benötigt Ihr Gerät nach dem Transport ca. 24 Stunden, in denen sich das Kühlmittel stabilisiert. Sofern es nicht vermeidbar ist und Sie das Gerät sofort nach Aufstellung mit Gefriergut bestücken wollen, müssen Sie damit rechnen, dass die rote Lampe bis zur Stabilisierung des Kühlkreislaufs aufleuchtet. Die Kühlleistung beginnt jedoch vom Augenblick des Anschlusses an sich auf zu bauen.

### Die Garantiezeit beträgt 24 Monate ab Kaufdatum.

#### Bedingungen:

Dieses Gerät wurde nach den modernsten Methoden hergestellt und geprüft. Der Hersteller leistet unabhängig von der gesetzlichen Gewährleistungsverpflichtung des Verkäufers / Händlers für die Dauer von 24 Monaten, gerechnet vom Tag des Kaufes, Garantie für einwandfreies Material und fehlerfreie Fertigung.

Der Garantieanspruch erlischt bei Eingriffen durch den Käufer oder durch Dritte, die vom Hersteller nicht für den Service autorisiert sind oder wenn das Gerät zu gewerblichen Zwecken eingesetzt wird. Schäden die durch unsachgemäße Behandlung oder Bedienung, durch falsches Aufstellen oder Aufbewahren, durch unsachgemäßen Anschluss, oder fehlerhafte Installationen sowie durch höhere Gewalt oder sonstige äußere Einflüsse entstehen, fallen nicht unter die Gewährleistung.

#### Abhilfemöglichkeiten:

Wir behalten uns vor, bei Reklamationen die defekten Teile auszubessern oder zu ersetzen oder das Gerät auszutauschen. Ausgetauschte Teile oder ausgetauschte Geräte gehen in unser Eigentum über. Nur wenn durch Nachbesserung(en) oder Umtausch des Gerätes die herstellereitig vorgesehene Nutzung endgültig nicht zu erreichen sein sollte, kann der Käufer aus Gewährleistung innerhalb von 24 Monaten, gerechnet vom Tag des Kaufes, Herabsetzung des Kaufpreises oder Aufhebung des Kaufvertrages verlangen. Nachbesserungen verlängern nicht die Gewährleistungszeit. Schadenersatzansprüche, auch hinsichtlich Folgeschäden, sind, soweit sie nicht auf Vorsatz oder grober Fahrlässigkeit beruhen, ausgeschlossen.

Bei unnötiger oder unberechtigter Beanspruchung des Kundendienstes berechnet dieser Zeit- und Wegeentgelt. Reklamationen sind unmittelbar nach Feststellung zu melden. Der Garantieanspruch ist vom Käufer, durch Vorlage der Kaufquittung, nachzuweisen. Bei Nicht-vorlage ist die Reparatur kostenpflichtig. Eine Rückerstattung – nach späterer Einsendung der Kaufquittung – kann nur innerhalb von einem Monat nach Rechnungsdatum gewährt werden.

**Diese Garantiezusage ist gültig innerhalb der Bundesrepublik Deutschland  
\*) 0,14 EUR/Min. aus dem Festnetz der T-Com; Mobilfunk max. 0,42 EUR/Min. (nur für Deutschland)**



**Contacto para asistencia técnica:  
902 877 665/ 932 992 581**

### CONDICIONES DE GARANTIA - ESPAÑA

El presente certificado cubre la garantía de reparación de su electrodoméstico durante dos años, a partir de la fecha de venta, contra todo defecto de funcionamiento proveniente de fabricación o materiales; o de sustitución del aparato, salvo que una de estas opciones resulte imposible o desproporcionada respecto de la otra. Cuando usted detecte un defecto o anomalía en el aparato contacte de forma inmediata con nosotros, un plazo de dos meses es el límite para informarnos de la falta de conformidad. El cargo de desplazamiento está incluido en la reparación, excepto para pequeños electrodomésticos que pueden ser transportados al taller del servicio oficial de la marca. En caso de sustitución, el plazo de garantía se suspende y el nuevo aparato mantendrá el periodo de vigencia del aparato sustituido, y como mínimo 6 meses de garantía.

La presente garantía sólo será válida si se presenta factura, ticket de compra o el albarán de entrega del producto correspondiente si éste fuera posterior a la fecha de factura. La presente garantía es válida en el territorio español y portugués para los aparatos distribuidos por Beko Electronics España S.L.. La garantía sólo tendrá validez sobre el primer comprador o adquirente del producto. La garantía será válida para aparatos adecuados a las condiciones climáticas y medioambientales en que estén ubicados.

### EXCLUSIONES DE LA GARANTIA

El coste de la reparación será a cargo del usuario en los siguientes casos:

- Los aparatos utilizados para uso profesional o no exclusivamente doméstico, en establecimientos públicos, industriales o comerciales.
- Los aparatos desmontados o manipulados por personas ajenas a los servicios técnicos expresamente autorizados.
- Las instalaciones, transporte, sustitución de aparatos, puestas en marcha, cambio de sentido de puertas.
- Intervenciones de mantenimiento o de información sobre el uso de los aparatos.
- Cambio de inyectores en aparatos de gas.
- Las averías provocadas por falta de mantenimiento o limpieza o aquellas provocadas por un uso indebido, sobrecarga, abandono o de manera no conforme a las instrucciones de uso o de instalación de los aparatos.
- Las averías producidas por causas fortuitas, siniestros de fuerza mayor o derivados de instalación incorrecta y en general, averías por causas ajenas al propio aparato.
- Las averías provocadas por conexiones que puedan presentar fluctuaciones, irregularidades o falta de uniformidad en el suministro, por ejemplo: suministro de agua impulsado por grupos de presión, energía solar, energía eólica, generadores eléctricos, u otro tipo de suministro no normalizado.
- La sustitución de materiales rotos o deteriorados por desgaste o uso normal del aparato tales como juntas, plásticos, gomas, correas, cristales, escobillas, bombillas, asas, tiradores, tapas de quemadores, filtros, rejillas, ánodos de sacrificio (magnesio o similares) de calentadores o calderas, etc.
- Los aparatos que presenten oxidación, o daños por corrosión en esmaltes o pinturas, que puedan ser provocados por efectos químicos o electroquímicos del agua o cualquier otra sustancia, o aceleradas por circunstancias ambientales o climáticas no propicias.
- Defectos estéticos en serigrafía o pintura.
- Los daños de transporte o manipulación, golpes, etc.
- Los aparatos deben instalarse de forma accesible para su reparación, debiendo asumir el usuario los costes necesarios para el acceso al aparato para su reparación y sustitución.

La presente garantía no afecta a los derechos de que dispone el consumidor conforme a lo previsto en el Real Decreto 1/2007, de 16 de noviembre, por el que se aprueba el texto refundido de la Ley General para la Defensa de los Consumidores y Usuarios y otras leyes complementarias, y la Ley 3/2014 que la modifica.

El Servicio Oficial de Asistencia Técnica resolverá cualquier incidencia que pudiera precisar su electrodoméstico siempre que el aparato esté instalado de forma accesible.

Para asegurarse que su electrodoméstico va a ser intervenido por un técnico oficial autorizado, rogamos solicite el carnet avalado por ANFEL (Asociación Nacional de Fabricantes de Electrodomésticos) a nuestros técnicos.

Las marcas BEKO, ALTUS, ARDEM, BLOMBERG, NORTLINE y GRUNDIG se distribuyen por Beko Electronics España S.L.

### DATOS APARATO (a rellenar por el Distribuidor):

Titular:		Sello Establecimiento:
Modelo:	Núm. serie:	
Establecimiento:	Fecha de compra:	

**El garante e importador de su electrodoméstico es: BEKO ELECTRONICS ESPAÑA S.L. Calle Provenza nº 388 3º Barcelona 08025, España. El producto ha sido fabricado por ARÇELIK A.S (Arçelik A.S.Sütlüce Karagaç Cad. No:2-6 34445 Beyoglu, Istanbul, Turkey).**

**Conózcamos mejor en nuestra página: [www.beko.es](http://www.beko.es). Conserve este documento, es importante para usted.**



**Contacte a assistência técnica:  
00351 225191300/  
00351 225191309**

#### CONDIÇÕES DE GARANTIA - PORTUGAL

Este certificado cobre a garantia de reparação do seu eletrodoméstico por dois anos a contar da data de compra, contra defeitos de funcionamento provenientes do fabrico ou dos materiais; ou de substituição do dispositivo, a menos que uma dessas opções seja impossível ou desproporcionada em relação à outra. Quando detetar um defeito ou anomalia no aparelho entre imediatamente em contacto connosco, existe um prazo limite de dois meses para nos informar sobre a falta de conformidade. O valor da deslocação está incluído na reparação, com exceção de pequenos aparelhos que podem ser transportados para a oficina do serviço oficial da marca. Em caso de substituição, o período de garantia fica suspenso e o aparelho irá manter o prazo de validade do aparelho substituído e no mínimo 6 meses de garantia.

Esta garantia só será válida se a fatura, recibo de venda ou a entrega do produto em questão for posterior à data da fatura. Esta garantia é válida em território espanhol e português para aparelhos distribuído pela Beko Electronics Espanha SL. A garantia só é válida para o primeiro comprador ou adquirente do produto. A garantia é válida para dispositivos adaptados às condições climáticas e ambientais em que se situam.

#### EXCLUSÕES DA GARANTIA

O custo da reparação será pago pelo utilizador nos seguintes casos:

- Aparelhos utilizados para uso profissional ou não exclusivamente doméstico, em estabelecimentos comerciais, industriais ou públicos.
- O equipamento desmontado ou adulterado por alguém que não seja expressamente autorizado pelos serviços técnicos.
- A instalação, transporte, substituição de equipamento, colocação em funcionamento, alteração do sentido das portas.
- Intervenções de manutenção ou informações sobre a utilização dos aparelhos.
- Alteração de injetores em aparelhos a gás.
- As avarias causadas pela falta de manutenção ou limpeza, ou aquelas causadas por um uso inadequado, sobrecarga, abandono ou de forma a não respeitar as instruções de uso ou instalação dos aparelhos.
- As avarias provocadas por causas acidentais, sinistros de força maior ou resultantes de instalação inadequada e em geral, avarias por razões não relacionadas com o produto.
- As avarias causadas por ligações que podem apresentar flutuações, irregularidades ou falta de uniformidade no fornecimento, por exemplo: abastecimento de água, impulsionado por pressão, energia solar, energia eólica, geradores de energia elétrica ou outro tipo de fornecimento não-padrão.
- Os materiais quebrados ou danificados por desgaste ou uso normal do aparelho tais como juntas, plásticos, borracha, correias, vidros, pincéis, lâmpadas, asas, puxadores, tampas de queimadores, filtros, grades, etc.
- Os aparelhos que apresentem oxidação, ou danos por corrosão em esmaltes ou tintas, que possam ter sido causados por efeitos químicos ou eletroquímicos da água ou de qualquer outra substância, ou aceleradas por circunstâncias ambientais ou climáticas não propícias.
- Defeitos estéticos em serigrafia ou pintura.
- Os danos causados por transporte ou manuseio, colisões, etc.
- Os aparelhos devem ser instalados de forma acessível em caso de reparação e o utilizador deve assumir os custos necessários para aceder ao aparelho para reparação e substituição.

As marcas BEKO, ALTUS, ARDEM, BLOMBERG, NORTLINE e GRUNDIG são distribuídas por Beko Electronics Espanha S.L.

#### DADOS DO APARELHO (a ser preenchido pelo Distribuidor):

Detentor:		Carimbo do estabelecimento:
Modelo:	N.º série:	
Estabelecimento:	Data de compra:	

O fiador e o importador do seu eletrodoméstico é: **BEKO ELECTRONICS ESPAÑA S.L. Calle Provenza nº 388 3º Barcelona 08025, Espana. O produto foi fabricado por ARÇELIK A.S (Arçelik A.S.Sütluce Karaagaç Cad. No:2-6 34445 Beyoglu, Istanbul, Turquia).**

Conheça-nos melhor na nossa página: [www.beko.es](http://www.beko.es). Conserve este documento, é importante para si.



# CERTIFICAT DE GARANȚIE

Tensiune de alimentare/frecvență: 220-240V~, 50-60Hz

Importator: ARCTIC S.A., Găești, Dâmbovița, str. 13 Decembrie nr. 210, email: office@arctic.ro

## TIP: Aparat frigorific pentru uz casnic

Model / Serie:.....

## VÂNZĂTOR

Nr. factură:.....Data: .....

Vânzător (firma, localitatea): .....

## CUMPĂRĂTOR

Nume .....Localitatea .....

Str. ....Nr. ....Bloc .....Sc. ....Et. ....Ap. ....

Județ ..... Telefon .....E-mail .....

S-a efectuat proba de funcționare a aparatului, s-a prezentat modul de folosire, s-au predat instrucțiunile de utilizare și toate accesoriile. Am primit aparatul în perfectă stare de funcționare.

Stimați clienți,

La cumpărare vă recomandăm să solicitați efectuarea probei de funcționare și să verificați existența instrucțiunilor de utilizare și a accesoriilor.

Pentru a putea beneficia de toate avantajele produselor și serviciilor noastre vă rugăm:

- să citiți cu atenție și să respectați recomandările prezentate în "Instrucțiunile de utilizare",

- să păstrați cu grijă acest certificat pentru a-l putea prezenta (împreună cu documentul fiscal de achiziție), personalului SERVICE ARCTIC, la orice sesizare efectuată în perioada de garanție.

Vă mulțumim că ați optat pentru cumpărarea unui produs Beko!

**Durata medie de utilizare a produselor BEKO este de 10 ani**  
**Perioada de garanție legală de conformitate este de 2 ani de la intrarea produsului în posesia consumatorului.**

Art. 22, alin. 3-6, din L449/2003, modificata de OG 9/2016:

- (3) Timpul de nefuncționare din cauza lipsei de conformitate apărute în cadrul termenului de garanție prelungeste termenul de garanție legală de conformitate și cel al garanției comerciale și curge, după caz, din momentul la care a fost adusă la cunoștința vânzătorului lipsa de conformitate a produsului sau din momentul prezentării produsului la vânzător/unitatea service până la aducerea produsului în stare de utilizare normală și, respectiv, al notificării în scris în vederea ridicării produsului sau predării efective a produsului către consumator.

- (4) Produsele de folosință îndelungată care înlocuiesc produsele defecte în cadrul termenului de garanție vor beneficia de un nou termen de garanție care curge de la data preschimbării produsului.

- (5) Produsele de folosință îndelungată defectate în termenul de garanție legală de conformitate, atunci când nu pot fi reparate sau când durata de folosință cumulată de nefuncționare din cauza deficiențelor apărute în termenul de garanție legală de conformitate depășește 10% din durata acestui termen, la cererea consumatorului, vor fi înlocuite de vânzător sau acesta va restitui consumatorului contravaloarea produsului respectiv.

- (6) Termenul de garanție curge de la data intrării bunului respectiv în posesia consumatorului, inclusiv pentru bunurile noi de folosință îndelungată, obținute prin tragere la sorți la tombole, câștigate la concursuri și similare sau acordate cu reducere de preț ori gratuit de către operatorii economici.

Garanția oferită nu exclude garanția de viciu ascuns, conform OG 21/1992 (R2) privind protecția consumatorului și Codul Civil.



Service-ul acestui produs este asigurat de ARCTIC S.A. cu sediul în Găești, Dâmbovița, str. 13 Decembrie nr. 210. \*9010 • www.arctic.ro • www.beko.ro • e-mail: service@arctic.ro  
Program Call Center: Luni - Vineri 08:30 - 20:00; Sâmbătă 08:30 - 17:00

## UNITĂȚILE SERVICE ALE ARCTIC S.A. EXECUTĂ REPARAȚII ÎN TERMENUL DE GARANȚIE ȘI ÎN AFARA ACESTUIA

Nr. crt.	Data Reclamației	Data primirii în reparație	Reparat			Reparația curentă și/sau componentă înlocuită	Prelungirea termenului de garanție	Efectuarea verificării	
			Programat	Data ridicării aparatului	Cauza întârzierii			SERVICE	CLIENT

### CONDIȚIILE DE GARANȚIE LEGALĂ DE CONFORMITATE :

1. Garanția se aplică numai dacă documentul fiscal de achiziție împreună cu acest certificat sunt prezentate împreună cu produsul reclamat. Pentru orice defecțiune apărută în perioada de garanție sau post garanție, apelați la magazinul de unde a fost achiziționat produsul sau direct la Call Center Arctic. Termenul de garanție se prelungește cu timpul scurs de la data semnării defectului și până la data repunerii aparatului în stare de funcționare. Prelungirea termenului de garanție se va înscrice în certificatul de garanție de către unitatea SERVICE care a efectuat reparația.
2. Garanția acoperă repararea și/sau înlocuirea pieselor constatate ca defecte (necauzate de consumator) de către tehnicienii Service Arctic.
3. La cumpărare vă recomandăm să solicitați efectuarea probei de funcționare și să verificați existența tuturor accesoriilor și a instrucțiunilor de utilizare. Produsul trebuie să funcționeze corespunzător și să nu prezinte defecte vizibile ale pieselor și accesoriilor.
4. Termenul de realizare a operațiilor de reparare, înlocuire sau întreținere este de 15 zile calendaristice de la data la care cumpărătorul a sesizat defecțiunea la magazinul de unde a achiziționat produsul sau direct la Call Center Arctic.

### Reclamațiile referitoare la aspectele prevăzute mai jos, se rezolvă numai contra cost :

- a) nefuncționarea lămpilor de iluminare;
- b) piesele care nu au defecte ascunse de material constatate de tehnicienii Service Arctic;
- c) piesele și accesoriile care prezintă lovituri, zgârieturi, spărturi sau deformări.

### PRODUSUL NU BENEFICIAZĂ DE GARANȚIE LEGALĂ DE CONFORMITATE ÎN URMĂTOARELE CAZURI:

1. Nu au fost respectate instrucțiunile de transport, manipulare, instalare, utilizare și întreținere prescise.
2. Subansamblurile și accesoriile casabile care se deteriorează în timpul transportului vor fi înlocuite de vânzător (în cazul în care asigură transportul).
3. Garanția nu se acordă subansamblurilor și accesoriilor casabile ale produselor care suferă deteriorări din vina consumatorului.
4. Tensiunea de alimentare are valori care nu se încadrează în limitele prevăzute de standarde (SREN 50160).
5. Instalația electrică a utilizatorului prezintă improvizații sau neconformități.
6. Produsul a fost folosit în alte scopuri decât cel pentru care a fost proiectat.
7. Produsul a suportat intervenții (reparații, modificări) din partea unor persoane neautorizate de producător.

**Drepturile consumatorului sunt cele prevăzute în Legea 449/2003 (republicată) și OG 21/1992 (republicată).**



**BEKO S.A, ul. Puławska 366, 02-819 Warszawa**  
**www.beko.pl e-mail: serwis@beko.com.pl, fax 22 321 0 691**

**INFOLINIA 222 50 14 14**



Podpis i pieczęć instalatora (z numerem uprawnień) w przypadku montażu urządzeń gazowych lub płyt i piekarników elektrycznych

**Aby otrzymał więcej informacji dotyczących serwisu np. gdzie kupić czy zamiennie lub akcesoria należy odwiedzić strony internetowe [www.beko.pl](http://www.beko.pl) i wybrać zakładkę serwis.**

**Proszę zarejestrować swoje urządzenie na [www.beko.pl](http://www.beko.pl), a otrzymasz dodatkowe korzyści (szczegóły na stronie internetowej)**

#### **WARUNKI GWARANCJI BEKO S.A.**

BEKO spółka akcyjna z siedzibą w Warszawie (02-819), przy ulicy Puławskiej 366, wpisana do rejestru przedsiębiorców prowadzonego przez Sąd Rejonowy dla m.st. Warszawy w Warszawie, XIII Wydział Gospodarczy Krajowego Rejestru Sądowego, pod numerem: 0000078147 (dalej: „**BEKO**”) udziela gwarancji jakości (dalej: **Gwarancja**) na wprowadzone przez BEKO do obrotu na terenie Polski produkty marki BEKO (dalej: **Urządzenia**) osobom, które nabyły te produkty („**Użytkownik**”) na następujących warunkach:

#### **I. ZAKRES OCHRONY.**

1. BEKO gwarantuje, że Urządzenie zakupione przez Użytkownika jest wolne od wad produkcyjnych lub materiałowych, powstałych z przyczyn tkwiących w tym Urządzeniu (dalej: „**Wada**”), które ujawnią się w ciągu terminu określonego w części II. niniejszych Warunków Gwarancji (dalej: „**Okres Gwarancyjny**”).
2. W razie ujawnienia się Wady Produktu w trakcie Okresu Gwarancyjnego, zostanie ona usunięta na koszt BEKO w sposób uzależniony od właściwości wady, na zasadach i w zakresie określonym w niniejszych Warunkach Gwarancji.
3. BEKO zobowiązuje się do usunięcia Wady poprzez dokonanie nieodpłatnej naprawy lub wymiany Urządzenia, bądź też reklamacja zgłoszona na podstawie niniejszych Warunków Gwarancji zostanie rozpoznana w inny sposób uzgodniony przez BEKO i Użytkownika.
4. Udzielona gwarancja jest ważna na terytorium **Rzeczypospolitej Polskiej**.

#### **II. CZAS TRWANIA GWARANCJI.**

1. Okres Gwarancyjny wynosi **24 miesiące** licząc od daty zakupu Urządzenia przez pierwszego Użytkownika, z zastrzeżeniem wynikającym z punktu 2 poniżej.
2. Udzielona gwarancja nie obejmuje Urządzeń zakupionych później niż 36 miesięcy licząc od daty produkcji Urządzenia zgodnie z numerem seryjnym znajdującym się na tabliczce znamionowej Urządzenia.

#### **III. PROCEDURA ZGŁOSZENIA REKLAMACYJNEGO.**

1. Wady Urządzenia ujawnione w Okresie Gwarancyjnym będą usuwane pod warunkiem przedstawienia przez Użytkownika dowodu zakupu tego Urządzenia zawierającego oznaczenia niezbędne do jego identyfikacji ( model, datę zakupu).
2. W przypadku zgłoszenia wad Urządzeń, które wymagają fachowej instalacji do sieci elektrycznej lub gazowej (t.j.: kuchnie, płyty grzewcze i piekarniki elektryczne), realizacja uprawnień z Gwarancji uzależniona jest od przedstawienia przez Użytkownika dowodu, na którym widnieją dane instalatora oraz jego numer uprawnień elektrycznych lub gazowych.
3. Uprawnienia wynikające z niniejszych Warunków Gwarancji mogą być zrealizowane przez Użytkownika wyłącznie w Autoryzowanych Punktach Serwisowych BEKO (dalej: „**Serwis**”) po uprzednim dokonaniu zgłoszenia na Infolinii BEKO pod numerem telefonu: 222 50 14 14. Lista wszystkich lokalizacji Serwisu dostępna jest na stronie internetowej BEKO [www.beko.pl](http://www.beko.pl)
4. Urządzenie do zabudowy meblowej powinno być udostępnione do naprawy przez Użytkownika lub Sprzedawcę w sposób umożliwiający przystąpienie do jego naprawy przez pracowników Serwisu Beko.
5. Wady Urządzenia będą usunięte w terminie 21 dni od daty zgłoszenia Wady na Infolinii BEKO.
6. Jeżeli część zamienna wymieniana w ramach uprawnień wynikających z niniejszych Warunków Gwarancji Urządzenia jest sprowadzana z zagranicy, termin naprawy, o którym mowa w punkcie 5 powyżej, może ulec wydłużeniu jednak, nie więcej niż do 30 dni licząc odpowiednio od daty zgłoszenia Wady na Infolinii BEKO. BEKO zastrzega, że w wyjątkowych przypadkach, gdy Wada nie wpływa na funkcjonowanie Urządzenia, dopuszczalne jest przekroczenie terminu 30 dni opisanego w zdaniu poprzedzającym, jednak nie więcej niż o 30 kolejnych dni. O każdorazowym przekroczeniu terminu usunięcia Wady ponad terminy określone w punkcie 5 powyżej, Użytkownik zostanie poinformowany przez BEKO.
7. Po usunięciu Wady, Urządzenie zostanie dostarczone Użytkownikowi na koszt BEKO.

#### IV. WYŁ CZENIA.

1. Warunkiem skorzystania z niniejszych Warunków Gwarancji jest:
  - a. użytkowanie Urządzenia zgodnie z Instrukcją Obsługi dołączoną do tego Urządzenia i jego przeznaczeniem, jak również odpowiednia konserwacja Urządzenia;
  - b. użytkowanie w warunkach indywidualnego gospodarstwa domowego;
  - c. stosowanie osprzętu zalecanego przez producenta;
  - d. brak ingerencji w Urządzenie przez osoby do tego nieupoważnione;
  - e. brak ingerencji w tabliczkę znamionową z numerem seryjnym Urządzenia.
2. Udzielona przez Beko Gwarancja nie obejmuje:
  - a. wad powstałych z przyczyn innych niż tkwiące w Urządzeniu;
  - b. czynności przewidzianych w Instrukcji Obsługi, do wykonania których zobowiązany jest Użytkownik Urządzenia, instalacji oraz regulacji urządzenia gazowego (w tym ustawienia płomienia oszczędnościowego palników, wymiana dysz itp.);
  - c. usterek powstałych w wyniku nieprawidłowego lub niewłaściwego użytkowania, niedbalstwa, przypadkowego uszkodzenia Urządzenia, nieodpowiedniego napięcia prądu lub dokonania jakichkolwiek zmian, które mają wpływ na niewłaściwe działanie Urządzenia, i które naprawiane były przez osoby nieupoważnione, używania instalacji niezgodnych z odpowiednimi Polskimi Normami i innych niż wymienione w Instrukcji Obsługi Urządzenia;
  - d. uszkodzeń mechanicznych, termicznych, chemicznych, korozji, innych uszkodzeń spowodowanych działaniem lub zaniedbaniem Użytkownika lub powstałych na skutek działania sił zewnętrznych (do których zalicza się w szczególności wyładowania atmosferyczne, skoki napięcia, wszystkiego rodzaju awarie domowej instalacji wodno-kanalizacyjnej, itp.), a także powstałych na skutek przedostania się zanieczyszczeń lub ciał obcych do Urządzenia.
  - e. elementów ze szkła oraz plastiku;
  - f. odbarwień Urządzenia lub poszczególnych jego części;
  - g. usterek powstałych w wyniku niewłaściwego montażu Urządzenia w zabudowie meblowej, niezgodnego z Instrukcją Obsługi Urządzenia lub innymi wytycznymi dotyczącymi montażu sprzętu w zabudowie meblowej określonymi przez Producenta;
  - h. usterek powstałych na skutek przechowywania i użytkowania Urządzenia w warunkach, które są niezgodne z normalnymi warunkami domowymi określonymi wymaganiami powszechnie obowiązujących przepisów prawa i odpowiednich Polskich Norm.

#### V. POZOSTAŁE POSTANOWIENIA.

Niniejsze warunki gwarancji mają zastosowanie do Urządzeń zakupionych od dnia 25.12.2014 r. **Gwarant o wadacza, e niniejsza Gwarancja jest udzielana U ytkownikowi dodatkowo i nie wył cza, nie ogranicza ani nie zawiesz a uprawnie U ytkownika wynikaj cych z przepisów o r kojmi za wady rzeczy sprzedanej na podstawie Kodeksu cywilnego.**





## CERTIFICATO DI GARANZIA

La presente garanzia commerciale si intende a giuntiva e non sostitutiva di ogni altro diritto di cui gode il consumatore, intendendo per consumatore esclusivamente colui che utilizza il bene per scopi estranei all'attività imprenditoriale o professionale eventualmente svolta pertanto per uso domestico/privato, e in particolare non pregiudica in alcun modo i diritti del consumatore stabiliti dalla Dlgs 206/05. BEKO Italy S.r.l. in conformità alla facoltà prevista dalla legge, offre al consumatore una garanzia commerciale a giuntiva, nei termini e nei modi di seguito indicati.

Questo certificato non deve essere spedito per la convalida. E' valido e operante solo se conservato assieme alla ricevuta fiscale o altro documento reso fiscalmente obbligatorio.

### Condizioni di Garanzia

1. BEKO Italy S.r.l. garantisce l'apparecchio per un periodo di 2 anni dalla data di acquisto (12 mesi se acquistato con fattura di vendita e non con scontrino fiscale).
2. La garanzia è valida esclusivamente sul territorio italiano compresa la Repubblica di San Marino e la città del Vaticano e deve essere comprovata da scontrino fiscale o fattura, che riportino il nominativo del Rivenditore, la data di acquisto dell'apparecchio nonché gli estremi identificativi dello stesso (tipo, modello).
3. Per garanzia s'intende la sostituzione o riparazione gratuita delle parti componenti l'apparecchio che sono risultate difettose all'origine, per vizi di fabbricazione.
4. L'utente decade dai diritti di garanzia se non denuncia il difetto di conformità entro 2 mesi dalla scoperta dello stesso.
5. Uscita del tecnico: gratuita per i primi 6 mesi di garanzia, a pagamento per gli altri 18 mesi nel caso l'utente non sia in grado di provare che il difetto sia dovuto a vizio di conformità del prodotto.
6. Manodopera e ricambi gratuiti per i 24 mesi del periodo di garanzia.
7. L'intervento di riparazione viene effettuato al domicilio dell'utente, fatto salvo i casi di impossibilità oggettiva o di forza maggiore.
8. La riparazione o sostituzione dei componenti dell'apparecchio stesso, non estendono la durata della garanzia.
9. Manopole, lampade, parti in vetro e in plastica, tubazioni e accessori così come tutte le parti asportabili e tutte le parti estetiche, non sono coperte da garanzia.
10. Tutti i materiali soggetti ad usura (guarnizioni in gomma, cinghie, manicotti ecc.) non sono coperti da garanzia a meno che venga dimostrata la difettosità risalente a vizio di fabbricazione delle stesse.
11. La BEKO Italy S.r.l. declina ogni responsabilità per eventuali danni che possano derivare, direttamente od indirettamente, a persone e cose come conseguenza del mancato rispetto delle istruzioni tutte, incluse nell'apposito Manuale per l'uso dell'apparecchio allegato a ciascuno apparecchio, da parte dell'utente ed in particolar modo per quanto concerne le avvertenze relative alla installazione, all'uso ed alla manutenzione dell'apparecchio stesso.
12. La garanzia non diventa operante e l'assistenza sarà effettuata totalmente a pagamento nei seguenti casi:
  - a. Danni dovuti al trasporto o alla movimentazione delle merci.
  - b. Interventi di installazione e montaggio, così come l'errata connessione o errata erogazione dalle reti di alimentazione, mancanza di allacciamento alla presa di terra, e tutte le eventuali regolazioni come la registrazione delle porte nei frigoriferi e/o l'inversione dell'apertura, livellamento prodotti, eliminazione staffe fissaggio vasca, la sostituzione degli ugelli e la regolazione del minimo su cucine e piani cottura.
  - c. Installazione errata, imperfetta o incompleta, per incapacità d'uso da parte dell'utente o dell'installatore, se mancano gli spazi necessari ad operare attorno ai prodotti, per eccessiva o scarsa temperatura dell'ambiente.
  - d. Interventi nei quali non è stato riscontrato il difetto lamentato, o per generici problemi di funzionamento causati da errata impressione del cliente (problemi di asciugatura, rumorosità, difetti di lavaggio, eccessiva formazione di schiuma, di centrifuga, di raffreddamento, di riscaldamento, ecc.).
  - e. Interventi su prodotti installati ad oltre mt. 2,50 da un piano di lavoro stabile, o in posizioni disagiate e pericolose (tetti ecc.) che non possano quindi garantire l'incolumità dell'operatore come stabilito dalla legge 626-94 relativa alla sicurezza sul lavoro.
  - f. Danni causati da agenti atmosferici (fulmini, terremoti, incendi, alluvioni, ecc.)
  - g. Se il numero di matricola risulta asportato, cancellato o manomesso.
  - h. Riparazioni, modifiche o manomissioni effettuate da persone non autorizzate dal produttore o comunque per cause non dipendenti dal prodotto. Per guasti dovuti a mancanza di regolare manutenzione (pulizia batterie condensanti, fori di drenaggio acqua di condensa, filtri scarico ed entrata acqua, eliminazione corpi estranei ecc.).
  - i. Mancanza dei documenti fiscali o se gli stessi risultano contraffatti o non inerenti al prodotto.
  - j. L'uso improprio dell'apparecchio, non di tipo domestico o diverso da quanto stabilito dal produttore, fa decadere il diritto alla Garanzia.
  - k. Per tutte le circostanze esterne che non siano riconducibili a difetti di fabbricazione dell'elettrodomestico.
  - l. Si intendono a pagamento anche tutti gli eventuali trasporti necessari per lo svolgimento degli interventi legati ai casi citati.

Il Servizio Assistenza di BEKO Italy S.r.l. è l'unico autorizzato a riparare i prodotti a marchio BEKO.

Durante e dopo il periodo di garanzia, vi consigliamo di rivolgervi sempre ai nostri centri di assistenza autorizzati. Per contattare il Centro di Assistenza Tecnica Autorizzato operante nella sua zona chiamare il numero unico per l'Italia:

**02.03.03**

Prima di contattare l'assistenza tecnica, al fine di agevolare la gestione della chiamata, è necessario avere a portata di mano il modello del prodotto e il documento fiscale di acquisto.

**R5/31032016/2960480007**

**5744681900-AB**



## GARANTIEURKUNDE Österreich

Für unsere Geräte übernehmen wir die Garantie zu den nachfolgend angeführten Bedingungen:

1. **beko** gewährt eine Garantie von 24 Monaten, gerechnet vom Tag der Lieferung an den Endverbraucher. Der Kaufbeleg dient als Nachweis. Diese Garantieusage gilt nur gegenüber Endabnehmern, die Erstkäufer des Produktes vom Händler sind.
2. Durch diese Garantie ist die gesetzliche Gewährleistungspflicht nicht eingeschränkt.
3. Innerhalb der Garantiezeit werden Mängel am Gerät, die nachweislich auf Material- oder Fertigungsfehler zurückzuführen sind, nach Überprüfung der Verhältnismängel behoben. Die Entscheidung welcher Art der Nachbesserung erfolgt, liegt ausschließlich bei **beko**. Die Garantie deckt die für die Beseitigung des Mangels anfallenden Kosten für Arbeitszeit und Material.
4. Im Fall von unsachgemäßer Handhabung und / oder Missachtung der Auf- und Einbauvorschriften, bei Transportschäden, Bruchschäden und Sprüngen speziell an Teilen aus Glas oder Kunststoff, sowie für Verbrauchs- und Verschleißteile, wie z.B. Filter, Lampen, Riemen, Kohlebürsten etc., sowie Schäden, die durch abnorme Bedingungen in der Strom- und Wasserzufuhr oder durch höhere Gewalt verursacht werden, kann keine Garantieleistung erfolgen. Schäden außerhalb des Gerätes, sowie Schäden durch Eingriffe bzw. Reparaturen von Personen, die nicht durch **beko** ermächtigt wurden, sind von der Garantieleistung ausgeschlossen.
5. Garantiepflichtige Mängel sind unverzüglich dem **beko** -Kundendienst unter Vorlage des Kaufbelegs zu melden.
6. Erweiterte Garantieversprechen, die sich auf spezifische Teile des Produktes wie Motoren, Kompressoren, Pumpen etc. beziehen, beinhalten ausschließlich die Kosten des beschriebenen Bauteils. Eventuelle Anfahrts- und/oder Arbeitszeitkosten die für den Austausch eines solchen Teiles anfallen können, sind in dieser Garantie nicht gedeckt.
7. Durch Garantieleistungen wird die Garantiefrist des Gerätes nicht verlängert. Bitte überprüfen Sie das Gerät sofort nach Übernahme und melden Sie eventuelle Mängel innerhalb von 14 Tagen.

Wir danken Ihnen, dass Sie ein Qualitätsprodukt von **beko** erworben haben und wünschen Ihnen viel Freude!

**Servicehotline: +43 126 76 002**

<http://at.beko.com/>



