

Technical Support

If you need any technical help, please visit our official support site and contact our support team before returning the products, <https://support.reolink.com>

Technische Unterstützung

Wenn Sie Hilfe brauchen, kontaktieren Sie bitte Reolink Support Team zuerst, bevor Sie Ihre Bestellung zurücksenden. Meiste Fragen oder Probleme können von unserem Online Support Center beantwortet und gelöst werden: <https://support.reolink.com>

Support technique

Si vous avez besoin d'aide, veuillez contacter Reolink avant de retourner votre produit. La plupart des questions peuvent être répondues via notre centre de support en ligne à l'adresse <https://support.reolink.com>

Assistenza Tecnica

Se avete bisogno di aiuto, le chiediamo gentilmente di contattare Reolink prima di restituire il prodotto. La maggior parte delle domande può essere risolta tramite il nostro centro di assistenza online all'indirizzo <https://support.reolink.com>

Soporte técnico

Si necesita ayuda, comuníquese con Reolink antes de devolver su producto. La mayoría de las preguntas se pueden responder a través de nuestro centro de soporte en línea en <https://support.reolink.com>

REOLINK INNOVATION LIMITED

FLAT/RM 705 7/F FA YUEN COMMERCIAL BUILDING 75-77 FA YUEN STREET MONG KOK KL HONG KONG

Product Ident GmbH

Hoferstasse 9B, 71636 Ludwigsburg, Germany
prodsg@libelleconsulting.com

APEX CE SPECIALISTS LIMITED

89 Princess Street, Manchester, M1 4HT, UK
info@apex-ce.com

Aug 2021
QSG1_B
58.03.005.0012



EN/DE/FR/IT/ES

Operational Instruction

Apply to: RLC-523WA, RLC-823A

  @ReolinkTech <https://reolink.com>

Contents

| | |
|----------------------------------|----|
| What's in the Box | 2 |
| Camera Introduction | 3 |
| Connection Diagram | 5 |
| Set up the Camera | 6 |
| Mount the Camera | 7 |
| Troubleshooting | 10 |
| Specifications | 11 |
| Notification of Compliance | 12 |

What's in the Box

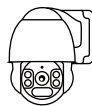

Camera



Waterproof Lid



Antennas *



1m
Ethernet Cable



4.5m Power
Extension Cable *



Mounting
Template



Power
Adapter



Quick
Start Guide



Surveillance
Sign



Pack
of Screws

NOTE:

* The antennas and 4.5m Power Extension Cable only come with WiFi Camera.

* Quantity of accessories varies with the camera model you purchase.

Camera Introduction

PoE Camera

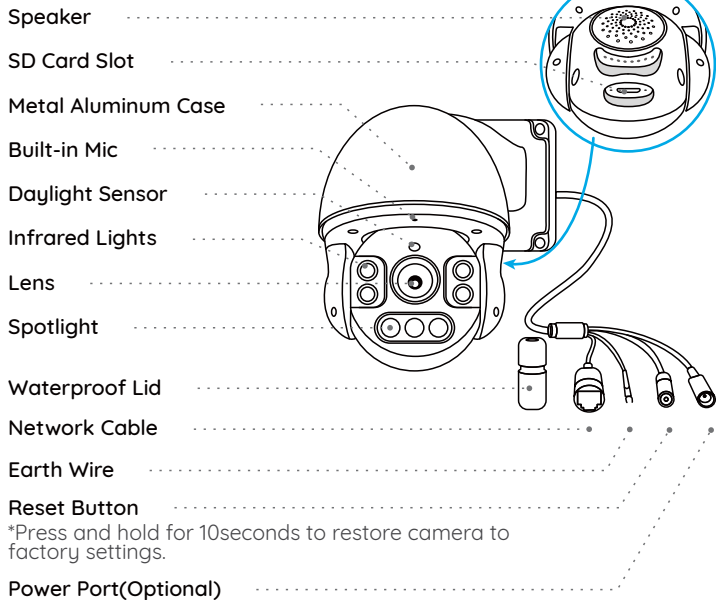

WiFi Camera

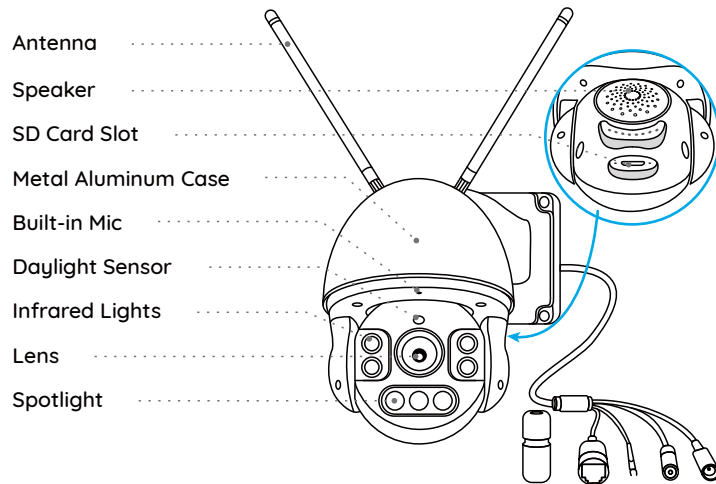

NOTE:

Actual camera appearance and components are subject to the model you purchased.

Connection Diagram

Before initial setup, follow the steps below to connect your camera.

1. Connect the camera to a LAN port on your router with an Ethernet cable.
2. Use the power adapter provided to power on the camera.

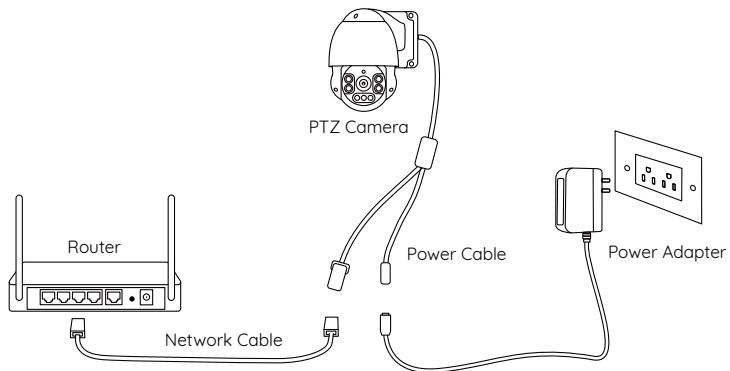

NOTE:

For PoE PTZ Camera, you may also connect the camera to a PoE Switch/Injector or Reolink PoE NVR. (The PoE Switch/Injector and Reolink PoE NVR are not included in the package)

Set up the Camera

Download and launch the Reolink App or Client software and follow the onscreen instructions to finish initial setup.

• On Smartphone

Scan to download the Reolink App.



• On PC

Download path of the Reolink Client: Go to <https://reolink.com> > Support > App & Client.

NOTE:

- If you are connecting the PoE camera to a Reolink PoE NVR, please set up the camera via the NVR interface.
- If you are setting up a WiFi PTZ camera, you need to follow the onscreen instructions to finish the WiFi configuration first.

Mount the Camera

Installation Tips

- Do not face the camera towards any light sources.
- Do not point the camera towards a glass window. Or, it may result in poor image performance due to the window glare from infrared LEDs, ambient lights or status lights.
- Do not place the camera in a shaded area and point it towards a well-lit area. Or, it may result in poor image performance. For better image quality, please make sure that the lighting condition for both the camera and the captured object is the same.
- For better image quality, it's recommended to clean the lens with a soft cloth regularly.
- Make sure the power ports are not exposed to water or moisture or blocked by dirt or other elements.
- Do not install the camera in places where rain and snow may hit the lens directly.
- The camera may work in extremely cold conditions as low as -25°C as it will produce heat when powering on. You may power on the camera indoors for a few minutes before installing it outdoors.

Mount the Camera to the Wall

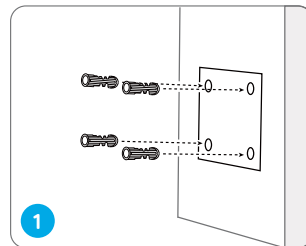

Drill holes in accordance with the mounting hole template.

NOTE: Use the drywall anchors included in the package if needed.

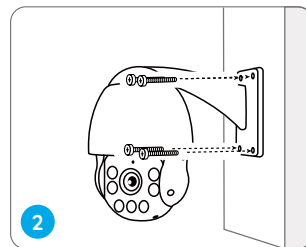

Install the mount base with screws included in the package.

NOTE: Run the cable through the cable notch on the mount base. As for the WiFi camera, it is recommended that the antennas be installed upward or horizontally for better WiFi connection.

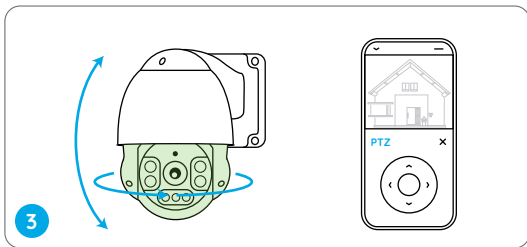

To adjust the camera direction, you may control the camera to pan and tilt via Reolink App or Client.

Troubleshooting

Camera is not Powering on

If your camera is not powering on, please try the following solutions:

For PoE Camera

- Make sure your camera is powered on properly. The PoE camera should be powered by a PoE switch/injector, a Reolink NVR or a 12V 2A power adapter.
- If the camera is connected to a PoE device as listed above, connect it to another PoE port and check again.
- Try again with another Ethernet cable.

For WiFi Camera

- Camera only supports one power extension cable, do not use two extension cables.
- Plug the camera into a different outlet and see if it works.
- Power on the camera with another working 12V 2A DC adapter and see if it works.

If these won't work, contact Reolink Support <https://support.reolink.com>

Pan&Tilt is not Working

If the pan&tilt is not working , please try the following solutions:

- Power cycle the camera and see if it will automatically pan/tilt. If not, the camera may be faulty. If yes, please refer to the further steps.
- If the camera fails to pan/tilt via Reolink App/Client on the WAN(remotely), try it on the LAN(locally) and see if it works.
- Upgrade the Reolink App/Client and the camera firmware to the latest version.
- Restore the camera to factory settings and check the pan/tilt again.

If these won't work, contact Reolink Support <https://support.reolink.com>

Specifications

Hardware Features

Night Vision: Up to 60 meters (190ft)

Day/Night Mode: Auto switchover

Angle of View: Horizontal: 96°~27°, vertical: 69°~21°

Pan&Tilt Range: Pan: 360° Tilt: 0°~90°

General

Operating Temperature: -10°C to 55°C (14°F to 131°F)

Operating Humidity: 10%-90%

Weather Resistance: IP66 certified weatherproof

Size: Φ136 x 201mm

Weight: 1.8kg

For more specifications, visit <https://reolink.com>

Notification of Compliance

FCC Compliance Statement

This device complies with Part 15 of FCC Rules. Operation is subject to the following two conditions: (1) this device may not cause harmful interference, and (2) this device must accept any interference received, including interference that may cause undesired operation. For more information, visit: reolink.com/fcc-compliance-notice/

Simplified EU Declaration of Conformity

Reolink declares that the WiFi camera is in compliance with the essential requirements and other relevant provisions of Directive 2014/53/EU, the PoE camera is in compliance with Directive 2014/30/EU.



Correct Disposal of This Product

This marking indicates that this product should not be disposed with other household wastes throughout the EU. To prevent possible harm to

the environment or human health from uncontrolled waste disposal, recycle it responsibly to promote the sustainable reuse of material resources. To return your used device, please use the return and collection systems or contact the retailer where the product was purchased. They can take this product for environmentally safe recycling.

Limited Warranty

This product comes with a 2-year limited warranty that is valid only if purchased from Reolink official stores or a Reolink authorized reseller. Learn more: <https://reolink.com/warranty-and-return/>.

NOTE: We hope that you enjoy the new purchase. But if you are not satisfied with the product and plan to return, we strongly suggest that you reset the camera to factory default settings and take out the inserted SD card before returning.

Terms and Privacy

Use of the product is subject to your agreement to the Terms of Service and Privacy Policy at reolink.com. Keep out of reach of children.

End User License Agreement

By using the Product Software that is embedded on the Reolink product, you agree to the terms of this End User License Agreement (“EULA”) between you and Reolink. Learn more: <https://reolink.com/eula/>.

ISED Radiation Exposure Statement (For WiFi Version)

This equipment complies with RSS-102 radiation exposure limits set forth for an uncontrolled environment. This equipment should be installed and operated with minimum distance 20cm between the radiator & your body.

OPERATING FREQUENCY (For WiFi Version)

(the maximum transmitted power)

2412MHz --- 2472MHz (19dBm)

5150MHz --- 5350MHz (18dBm)

5470MHz --- 5725MHz (18dBm)

Überblick

| | |
|------------------------------------|----|
| Lieferumfang | 16 |
| Allgemeine Einführung | 17 |
| Diagramm für Kameraanschluss | 19 |
| Kamera-Einrichtung | 20 |
| Kamera-Installation | 21 |
| Fehlerbehebung | 24 |
| Spezifikationen | 25 |
| Konformitätserklärung | 26 |

Lieferumfang

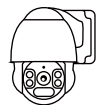

Kamera



Wasserdichter Deckel



Antenne *

Netzwerkkabel
(1m)Stromverlängerungskabel
(4,5 m) *Lochschablone
zur Montage

Netzadapter



Kurzanleitung

Päckchen
mit SchraubenSchild
Videoüberwachung

HINWEIS:

* Die Antenne und das Stromverlängerungskabel (4,5 m) sind nur für WLAN-Kamera ausgestattet.

* Das Zubehör variiert je nach den von Ihnen erworbenen Kameramodellen.

Allgemeine Einführung

PoE-Kamera

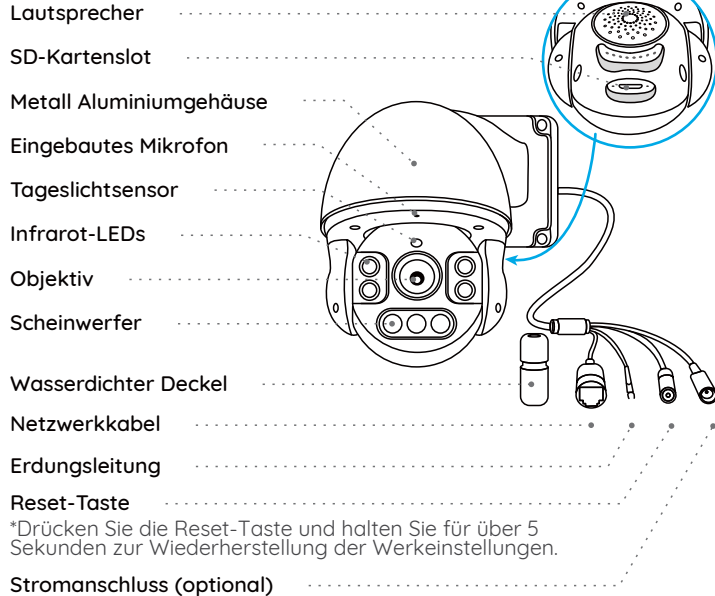

*Drücken Sie die Reset-Taste und halten Sie für über 5 Sekunden zur Wiederherstellung der Werkeinstellungen.

WLAN-Kamera

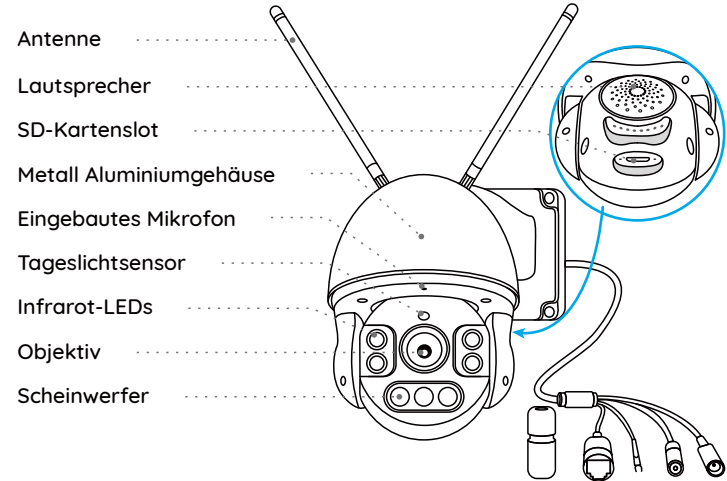

HINWEIS:

Das tatsächliche Erscheinungsbild und das Zubehör der Kamera hängen vom tatsächlichen Modell ab.

Diagramm für Kameraanschluss

Führen Sie vor der Ersteinrichtung die folgenden Schritte aus, um Ihre Kamera anzuschließen.

1. Schließen Sie die Kamera mit einem Ethernet-Kabel an einen Lan-Port an.
2. Schalten Sie die Kamera mit dem mitgelieferten Netzadapter ein.

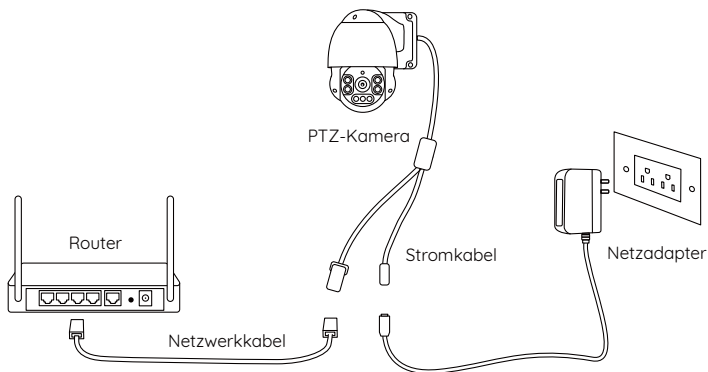

HINWEIS:

Für PoE PTZ-Kamera können Sie die Kamera auch an einen PoE-Schalter / Injektor oder einen Reolink PoE NVR anschließen. (Der PoE-Schalter / Injektor und der Reolink PoE NVR sind nicht im Lieferumfang enthalten.)

Kamera-Einrichtung

Installieren und starten Sie die Reolink App oder Client-Software und dann befolgen Sie die Anweisungen auf dem Bildschirm, um die Ersteinrichtung abzuschließen.

• Smartphone

Scannen zur Installation der Reolink App.



• PC

Download-Pfad des Reolink Clients: Gehen Sie auf <https://reolink.com/de/> > Support > App & Client.

HINWEIS:

- Wenn Sie die PoE-Kamera an einen Reolink PoE-NVR anschließen, richten Sie die Kamera bitte über die NVR-Schnittstelle ein.
- Wenn Sie eine WLAN PTZ-Kamera einrichten, müssen Sie zuerst die Anweisungen auf dem Bildschirm befolgen, um die WLAN-Konfiguration abzuschließen.

Kamera-Installation

Installationshinweise

- Richten Sie die Kamera nicht auf Lichtquelle.
- Richten Sie die Kamera nicht auf das Glasfenster. Es kann sonst zu schlechter Bildqualität führen, da das Fenster durch Infrarot-LEDs, Umgebungslichter oder Statuslichter geblendet wird.
- Platzieren Sie die Kamera nicht in einem Schattenbereich und richten Sie sie auf einen gut beleuchteten Bereich. Es kann sonst zu schlechter Bildqualität führen. Um eine optimale Bildqualität zu gewährleisten, müssen die Lichtverhältnisse sowohl für die Kamera als auch für das Aufnahmeobjekt gleich sein.
- Um eine bessere Bildqualität zu gewährleisten, wird empfohlen, das Objektiv mit einem weichen Tuch von Zeit zu Zeit zu reinigen.
- Achten Sie darauf, dass die Stromanschlüsse nicht direkt dem Wasser oder der Feuchtigkeit ausgesetzt sind und sie nicht von Schmutz oder anderen Elementen blockiert werden.
- Montieren Sie die Kamera nicht an Orten, an denen Regen und Schnee direkt das Objektiv treffen können.
- Die Kamera kann unter extrem kalten Bedingungen bis zu -25°C arbeiten, da sie bei der Stromverbindung Wärme erzeugt. So können Sie die Kamera einige Minuten lang in Innenräumen einschalten, bevor Sie sie im Freien installieren.

Wandmontage

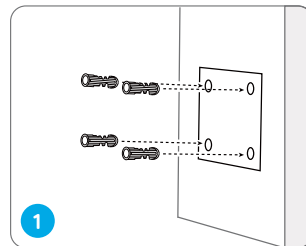

Bohren Sie Löcher gemäß der Montagelochsablone.

HINWEIS:

Verwenden Sie bitte bei Bedarf die im Lieferumfang enthaltenen Trockenbauanker.

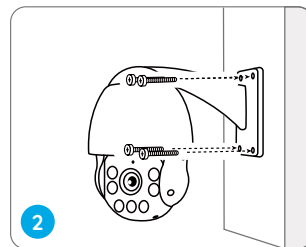

Installieren Sie die Rückplatte mit den im Lieferumfang enthaltenen Schrauben.

HINWEIS:

Führen Sie das Kabel durch die Kabelkerbe an der Montagebasis. Für die WLAN-Kamera wird empfohlen, die Antenne für eine bessere WLAN-Verbindung nach oben oder horizontal zu installieren.

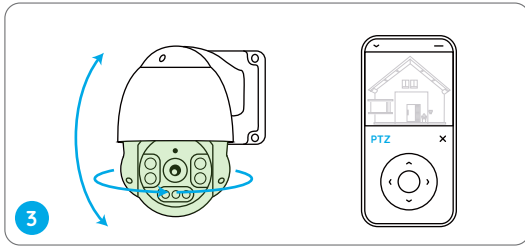

Um die Kamerarichtung anzupassen, können Sie die Kamera über die Reolink App, den Client oder die NVR-Schnittstelle schwenken und neigen lassen.

Fehlerbehebung

Die Kamera ist nicht einzuschalten

Wenn die Kamera nicht einzuschalten ist, bitte versuchen Sie die folgenden Lösungen:

Für PoE-Kamera

- Stellen Sie sicher, dass Ihre Kamera ordnungsgemäß eingeschaltet ist. Die PoE-Kamera sollte über einen PoE-Schalter / Injektor, einen Reolink NVR oder ein 12V/2A-Netzadapter mit Strom versorgt werden.
- Wenn die Kamera wie oben aufgeführt an ein PoE-Gerät angeschlossen ist, schließen Sie die Kamera an einen anderen PoE-Anschluss an und prüfen Sie, ob die Kamera eingeschaltet wird.
- Versuchen Sie, die Kamera über ein anderes Ethernet-Kabel anzuschließen.

Für WLAN-Kamera

- Die Kamera unterstützt nur ein Verlängerungskabel, nicht zwei oder mehr.
- Schließen Sie die Kamera an eine andere Steckdose an und prüfen Sie, ob sie funktioniert.
- Schalten Sie die Kamera mit einem anderen 12V/2A-Netzadapter ein und prüfen Sie, ob sie funktioniert.

Falls dies nicht funktioniert, wenden Sie sich bitte an das Reolink Supportteam: <https://support.reolink.com>

Die Schwenk-Neige-Funktion arbeitet nicht mehr

Wenn die Schwenk-Neige-Funktion nicht mehr arbeitet, bitte versuchen Sie die folgenden Lösungen:

- Schalten Sie die Kamera aus und wieder ein und prüfen Sie, ob sie automatisch schwenkt / neigt. Wenn nicht, ist die Kamera möglicherweise defekt. Wenn ja, lesen Sie bitte die weiteren Schritte.
- Wenn die Kamera nicht über Reolink App / Client im WAN (remote) schwenken / neigen kann, versuchen Sie es im LAN (lokal) und prüfen Sie, ob es funktioniert.
- Überprüfen Sie, ob die Firmware Ihrer Kamera die neueste Version ist. Wenn nicht, aktualisieren Sie sie auf die neueste Version.
- Herstellen Sie die Werkseinstellungen der Kamera wieder und überprüfen Sie die Schwenk-Neige-Funktion noch einmal.

Falls dies nicht funktioniert, wenden Sie sich bitte an das Reolink Supportteam: <https://support.reolink.com>

Spezifikationen

Hardware-Features

Nachtsicht: Bis zu 60m (190Fuß)

Tag/Nacht Modus: Auto-Umschaltung

Sichtwinkel: Horizontal: 96°~27°, Vertikal: 69°~21°

Schwenk- und Neigungsbereich: Schwenk: 360 ° Neigung: 0 ° ~ 90 °

Allgemeines

Betriebstemperatur: -10°C bis 55°C (14°F bis 131°F)

Betriebsfeuchtigkeit: 10%-90%

Witterungsbeständigkeit: Wetterfest mit IP66-Zertifikat

Größe: Φ136 x 201mm

Gewicht: 1,8kg

Weitere Spezifikationen finden Sie unter: <https://reolink.com/de/>

Konformitätserklärung

FCC-Konformitätserklärung

Dieses Gerät entspricht Abschnitt 15 der FCC-Bestimmungen. Der Betrieb unterliegt den folgenden beiden Bedingungen: (1) Dieses Gerät darf keine schädlichen Interferenzen verursachen und (2) dieses Gerät muss alle empfangenen Interferenzen akzeptieren, einschließlich Interferenzen, die zu einem unerwünschten Betrieb führen können. Weitere Informationen finden Sie unter: <https://reolink.com/fcc-compliance-notice/>.

Vereinfachte EU-Konformitätserklärung

Reolink erklärt, dass die WLAN-Kamera den grundlegenden Anforderungen und anderen relevanten Bestimmungen der Richtlinie 2014/53/EU entspricht, die PoE-Kamera der Richtlinie 2014/30/EU.



Korrekte Entsorgung dieses Produkts

Diese Kennzeichnung weist darauf hin, dass dieses Produkt in der gesamten EU nicht über den Hausmüll entsorgt werden darf. Um mögliche Umwelt- oder menschliche Gesundheitsschäden durch unkontrollierte Entsorgung von Abfällen zu vermeiden und die nachhaltige Wiederverwendung von Rohstoffen zu fördern, bitte recyceln Sie die Produkte verantwortungsbewusst. Für die Rückgabe Ihres Altgerätes nutzen Sie bitte die Rückgabe und Sammelsysteme oder kontaktieren Sie den Händler, bei welchem Sie das Produkt gekauft haben. Ihr Händler kann das Produkt dem umweltverträglichen Recycling zuführen.

Eingeschränkte Garantie

Für dieses Produkt gilt eine 2-jährige beschränkte Garantie, die nur gültig ist, wenn es im offiziellen Reolink Store oder bei einem von Reolink autorisierten Händler gekauft wurde. Weitere Informationen: <https://reolink.com/de/warranty-and-return/>.

HINWEIS: Wir hoffen, dass Ihnen dieses Produkt gefällt. Wenn Sie jedoch mit dem Produkt nicht zufrieden sind und eine Rückgabe planen, empfehlen wir, die Kamera auf die Werkeinstellungen zurückzusetzen und die eingelegte SD-Karte herauszunehmen, bevor Sie die Kamera zurücksenden.

AGB & Datenschutz

Die Nutzung des Produkts unterliegt Ihrer Zustimmung zu AGB und Datenschutzrichtlinien auf: <https://reolink.com/de/>. Das Produkt darf nicht in die Hände von Kindern gelangen.

Endbenutzer-Lizenzvertrag

Durch die Verwendung der in das Reolink-Produkt integrierten Produktsoftware stimmen Sie den Bestimmungen dieses Endbenutzer-Lizenzvertrags („EULA“) zwischen Ihnen und Reolink zu. Weitere Informationen: <https://reolink.com/eula/>.

Erklärung zur Strahlenexposition nach ISED (Gültig für WLAN-Version)

Dieses Gerät entspricht den Strahlenbelastungsgrenzen nach RSS-102, die für eine unkontrollierte Umgebung festgelegt wurden. Bei der Installation und Verwendung dieses Gerätes sollte ein Abstand von mindestens 20cm zwischen der Strahlungsquelle und Ihrem Körper eingehalten werden.

BETRIEBSFREQUENZ (Gültig für WLAN-Version) (Die maximale Sendeleistung)

2412MHz --- 2472MHz (19dBm)
5150MHz --- 5350MHz (18dBm)
5470MHz --- 5725MHz (18dBm)

Contenu

| | |
|---------------------------------|----|
| Contenu de la boîte | 30 |
| Introduction de la caméra | 31 |
| Diagramme de connexion | 33 |
| Configurer la caméra | 34 |
| Monter la caméra | 35 |
| Dépannage | 38 |
| Spécifications | 39 |
| Avis de conformité | 40 |

Contenu de la boîte

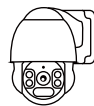

Caméra



Couvercle étanche



Antenne *

Câble Ethernet
de 1 mRallonge électrique
de 4,5 m *Gabarit de
montageAdaptateur
secteurGuide de
démarrage rapide

Paquet de vis

Signe de
surveillance

REMARQUE:

* L'antenne et le rallonge électrique de 4,5 m ne sont fournis qu'avec la caméra WiFi.

* La quantité d'accessoires varie en fonction des différents modèles de caméra que vous achetez.

Introduction de la caméra

Caméra PoE

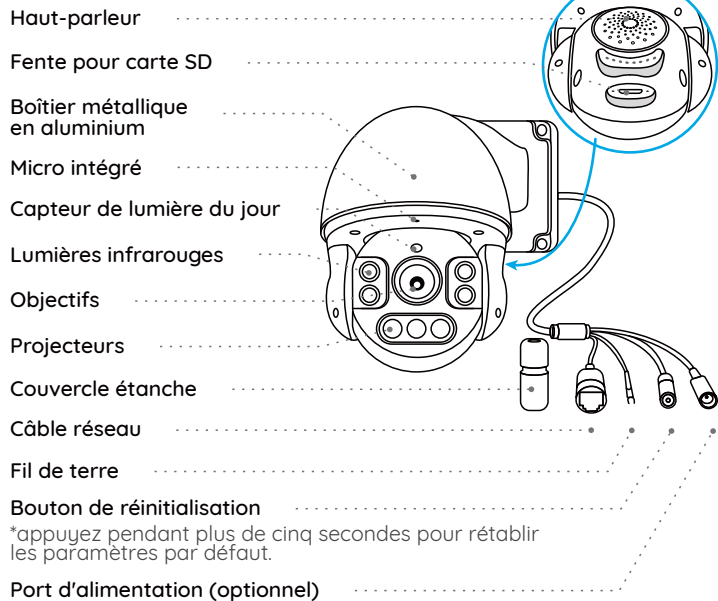

Caméra WiFi

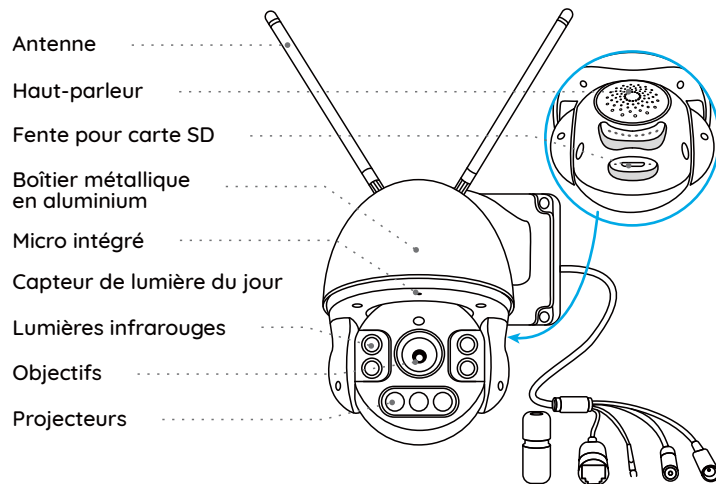

REMARQUE:

L'apparence et les composants réels de la caméra dépendent du modèle que vous avez acheté.

Diagramme de connexion

Avant la configuration initiale, suivez les étapes ci-dessous pour connecter votre caméra.

1. Connectez la caméra à un port LAN de votre routeur à l'aide d'un câble Ethernet.
2. Utilisez l'adaptateur secteur fourni pour mettre la caméra sous tension.

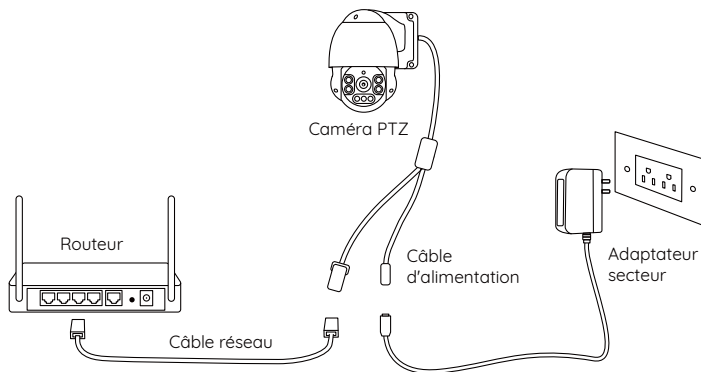

REMARQUE:

Pour les caméras PTZ PoE, vous pouvez également connecter la caméra à un commutateur/injecteur PoE ou à un NVR PoE Reolink (le commutateur/injecteur PoE et le NVR PoE Reolink ne sont pas inclus dans le paquet).

Configurer la caméra

Téléchargez et lancez l'application Reolink ou le logiciel Client, puis suivez les instructions à l'écran pour terminer la configuration initiale.

• Sur Smartphone

Scanner pour télécharger l'application Reolink.



• Sur PC

Chemin de téléchargement du Client Reolink: Allez sur <https://reolink.com/fr/> > Centre d'assistance > Appli & Client.

REMARQUE:

- Si vous connectez la caméra PoE à un NVR PoE Reolink, veuillez configurer la caméra via l'interface NVR.
- Si vous configurez une caméra WiFi PTZ, vous devez d'abord suivre les instructions à l'écran pour terminer la configuration WiFi.

Monter la caméra

Tips d'installation

- N'orientez pas la caméra vers une source de lumière.
- Ne dirigez pas la caméra vers une fenêtre en verre. Cela pourrait entraîner une mauvaise performance de l'image en raison de l'éblouissement de la fenêtre par les LED infrarouges, les lumières ambiantes ou les voyants d'état.
- Ne placez pas la caméra dans une zone ombragée et orientez-la vers une zone bien éclairée. Cela pourrait entraîner une mauvaise qualité de l'image. Pour une meilleure qualité d'image, assurez-vous que les conditions d'éclairage de la caméra et celles de l'objet à capturer sont identiques.
- Pour une meilleure qualité d'image, il est recommandé de nettoyer l'objectif avec un chiffon doux de temps en temps.
- Assurez-vous que les ports d'alimentation ne sont pas exposés à l'eau ou à l'humidité, ni bloqués par des saletés ou d'autres éléments.
- N'installez pas la caméra à des endroits où la pluie et la neige risquent de toucher directement l'objectif.
- L'appareil peut fonctionner dans des conditions de froid extrême, jusqu'à -25°C, car il produit de la chaleur lorsqu'il est allumé. Vous pouvez allumer la caméra à l'intérieur pendant quelques minutes avant de l'installer à l'extérieur.

Monter la caméra sur le mur

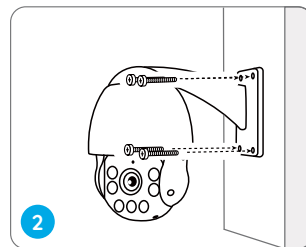
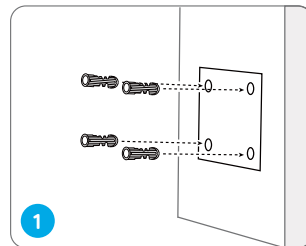

Percez des trous conformément au gabarit de montage.

REMARQUE: utilisez les ancrages pour cloisons sèches inclus dans le paquet si nécessaire.

Installez la base de montage avec les vis incluses dans le paquet.

REMARQUE: Faites passer le câble dans l'encoche de câble sur la base de montage. Comme pour la caméra WiFi, il est recommandé d'installer l'antenne vers le haut ou horizontalement pour une meilleure connexion WiFi.

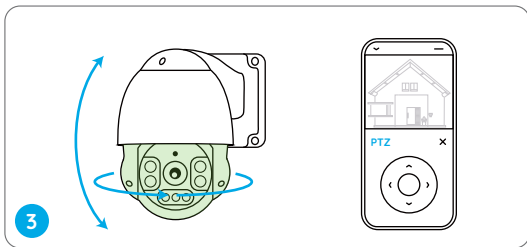

Pour régler la direction de la caméra, vous pouvez tourner la tête de la caméra à l'horizontale ou à la verticale via l'application Reolink, le Client ou l'interface NVR.

Dépannage

La caméra ne s'allume pas

Si votre caméra ne s'allume pas, veuillez essayer les solutions suivantes:

Pour la caméra PoE

- Assurez-vous que votre caméra est correctement alimentée. La caméra PoE doit être alimentée par un commutateur/injecteur PoE, un NVR Reolink ou un adaptateur secteur 12V 2A.
- Si l'appareil est connecté à un dispositif PoE comme indiqué ci-dessus, connectez-le à un autre port PoE et vérifiez à nouveau.
- Réessayez avec un autre câble Ethernet.

Pour la caméra WiFi

- La caméra ne prend en charge qu'une seule rallonge électrique, n'en utilisez pas deux.
- Branchez l'appareil sur une autre prise de courant et voyez si elle fonctionne.
- Branchez la caméra avec un autre adaptateur 12V 2A CC et voyez si cela fonctionne.

Si cela ne fonctionne pas, contactez le support Reolink <https://support.reolink.com>

La fonction Pan & Tilt ne travaille pas

Si la caméra n'a pas réussi à passer en mode PT, veuillez essayer les solutions suivantes:

- Redémarrez la caméra et voyez si elle s'incline ou se déplace automatiquement. Si ce n'est pas le cas, la caméra peut être défectueuse. Si c'est le cas, veuillez vous référer aux étapes suivantes.
- Si la caméra ne parvient pas à effectuer un panoramique ou une inclinaison via l'application/Client Reolink sur le WAN(à distance), essayez-le sur le LAN (localement) et voyez si elle fonctionne.
- Mettez à jour l'application/Client Reolink et le micrologiciel de la caméra vers la dernière version.
- Rétablissez les réglages d'usine de l'appareil et vérifiez à nouveau la fonction pan & tilt.

Si cela ne fonctionne pas, contactez le support Reolink <https://support.reolink.com>

Spécifications

Fonctionnalités du matériel

Vision nocturne: Jusqu'à 60 m (190ft)

Mode jour/nuit: Commutation automatique

Angle de vision: Horizontal: 96°~27°, vertical: 69°~21°

Portée Pan&Tilt: Pa : 360° Tilt: 0°~90°

Général

Température de fonctionnement: -10°C à 55°C (14°F à 131°F)

Humidité de fonctionnement: 10%-90%

Résistance aux intempéries: Etanchéité IP66 certifiée

La taille: Φ136 x 201mm

Poids: 1,8 kg

Pour plus de spécifications, visitez <https://reolink.com/fr/>

Avis de Conformité

Déclaration de conformité de la FCC

Cet appareil est conforme à l'article 15 de la réglementation FCC. L'utilisation est soumise aux deux conditions suivantes: (1) cet appareil ne doit pas causer d'interférences nuisibles, et (2) cet appareil doit accepter toute interférence reçue, y compris les interférences qui peuvent causer un fonctionnement non désiré. Pour plus d'informations, visitez: <https://reolink.com/fcc-compliance-notice/>.

Déclaration de conformité UE simplifiée

Reolink déclare que la caméra WiFi est conforme aux exigences essentielles et aux autres dispositions pertinentes de la Directive 2014/53/UE, la caméra PoE est conforme à la Directive 2014/30/UE.



Élimination correcte de ce produit

Ce marquage indique que ce produit ne doit pas être éliminé avec d'autres déchets ménagers dans l'UE. Afin d'éviter que l'élimination incontrôlée des déchets ne nuise à l'environnement ou à la santé humaine, recyclez-les de manière responsable afin de promouvoir la réutilisation durable des ressources matérielles. Pour retourner votre appareil usagé, veuillez utiliser les systèmes de retour et de collecte ou contacter le détaillant où le produit a été acheté. Ils peuvent prendre ce produit pour un recyclage sans danger pour l'environnement.

Garantie limitée

Ce produit est assorti d'une garantie limitée de 2 ans qui n'est valable que s'il est acheté dans le magasin officiel Reolink ou chez un revendeur agréé Reolink. En savoir plus: <https://reolink.com/fr/warranty-and-return/>

REMARQUE: Nous espérons que vous apprécierez ce nouvel achat. Mais si vous n'êtes pas satisfait du produit et si vous voulez le retourner, nous vous conseillons vivement de réinitialiser l'appareil aux réglages d'usine par défaut et de retirer la carte SD et la carte SIM insérées avant de le retourner.

Conditions et Confidentialité

L'utilisation du produit est soumise à votre acceptation des Conditions d'utilisation et de la Politique de confidentialité de <https://reolink.com/fr/>. Tenez-le hors de la portée des enfants.

Contrat de licence d'utilisateur final

En utilisant le logiciel produit intégré au produit Reolink, vous acceptez les termes du présent contrat de licence utilisateur final ("CLUF") entre vous et Reolink. Pour en savoir plus: <https://reolink.com/eula/>.

ISED Déclaration d'exposition aux rayonnements (pour la version WiFi)

Cet équipement est conforme aux limites d'exposition au rayonnement RSS-102 établies pour un environnement non contrôlé. Cet équipement doit être installé et utilisé à une distance minimale de 20 cm entre le radiateur et votre corps.

FREQUENCE DE FONCTIONNEMENT (pour la version WiFi) (puissance maximale transmise)

2412MHz --- 2472MHz (19dBm)
5150MHz --- 5350MHz (18dBm)
5470MHz --- 5725MHz (18dBm)

Contenuti

| | |
|--------------------------------------|----|
| Cosa c'è nella Scatola | 44 |
| Presentazione della Telecamera | 45 |
| Diagramma di Collegamento | 47 |
| Configurare la Telecamera | 48 |
| Installare la Telecamera | 49 |
| Risoluzioni dei Problemi | 52 |
| Specifiche | 53 |
| Notifica di Conformità | 54 |

Cosa c'è nella Scatola

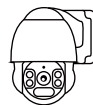

Telecamera



Coperchio Impermeabile



Antenna *



Cavo Ethernet
da 1 m



Cavo di Prolunga di
Alimentazione da 4,5 m *



Dima per Fori
di Montaggio



Adattatore di
Alimentazione



Guida Rapida



Confezione
di Viti



Cartello di Avviso
di Sorveglianza

NOTA:

* L'antenna e il cavo di prolunga di alimentazione da 4,5m vengono forniti solo con la telecamera WiFi.

* La quantità degli accessori variano dai modelli della telecamera acquistata.

Presentazione della Telecamera

Telecamera PoE

Altoparlante

Slot per Scheda SD

Alloggiamento
Metallico in Alluminio

Microfono Incorporato

Sensore di Luce Diurna

Luci a Infrarossi

Obiettivo

Faretti

Coperchino Impermeabile

Cavo Internet

Cavo di terra

Pulsante di Ripristino

*Premere per più di 5 secondi per ripristinare la telecamera alle impostazioni di fabbrica.

Porta di Alimentazione (Opzionale)

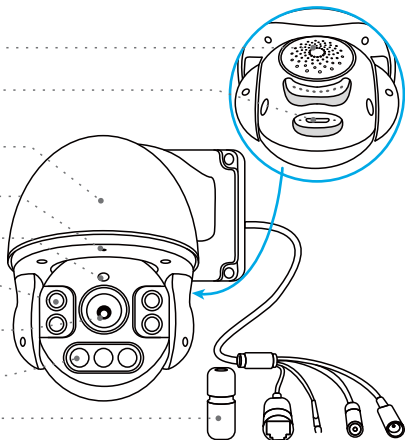

Telecamera Wi-Fi

Antenna

Altoparlante

Slot per Scheda SD

Alloggiamento
Metallico in Alluminio

Microfono Incorporato

Sensore di Luce Diurna

Luci a Infrarossi

Obiettivo

Faretti

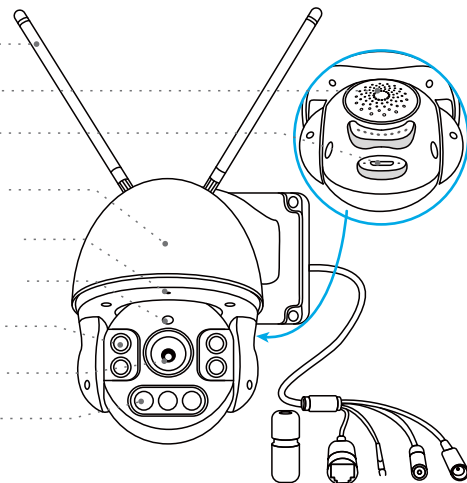

NOTA:

L'aspetto e i componenti della telecamera dipendono dai modelli della telecamera acquistata.

Diagramma di Collegamento

Collegare la telecamera secondo l'istruzione seguente prima della configurazione iniziale.

1. Collegare la telecamera alla porta LAN del router con un cavo Ethernet.
2. Usare l'adattatore di alimentazione fornito per alimentare la telecamera.

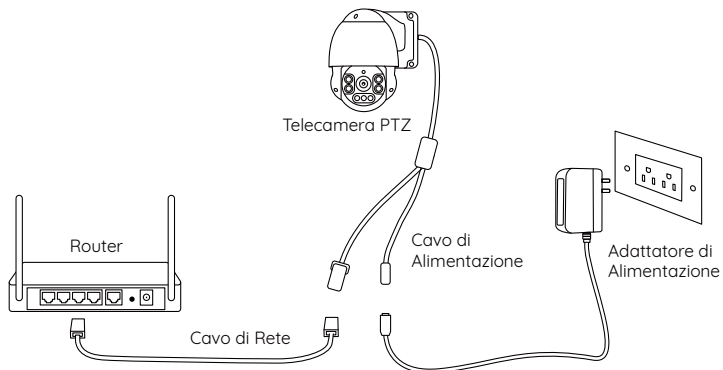

NOTA:

Per la telecamera PoE PTZ, si può anche collegare la telecamera all'interruttore o iniettore PoE o all'NVR PoE Reolink. (L'interruttore o iniettore PoE e l'NVR PoE Reolink non vengono forniti nella confezione)

Configurare la Telecamera

Scaricare ed avviare l'App o Client Reolink, e poi seguire le istruzioni per finire la configurazione iniziale.

• Sullo Smartphone

Scansionare per scaricare l'App Reolink.



• Sur PC

Percorso di come scaricare Client Reolink: Andare su <https://reolink.com/it/> > Assistenza > App & Client.

NOTA:

- Se collegare la telecamera all'NVR PoE Reolink, configurarla tramite l'interfaccia NVR.
- Se configurare una telecamera WiFi PTZ, seguire le istruzioni per finire la configurazione WiFi prima.

Installare la Telecamera

Suggerimenti per l'Installazione

- Non puntare la telecamera verso qualsiasi fonte di luce.
- Non puntare la telecamera verso una finestra di vetro, altrimenti causare un'immagine scadente a causa dell'abbagliamento dalle luci a infrarossi, luci dell'ambiente e dalle luci di stato.
- Non posizionare la telecamera in un'area ombreggiata e puntarla in un'area ben illuminata, altrimenti ciò comporterebbe una visualizzazione scarsa. La telecamera deve essere posizionata nella stessa condizione di illuminazione dove si cattura gli oggetti per ottenere i migliori risultati.
- Con lo scopo di migliorare la qualità immagine, si consiglia di pulire l'obiettivo di tanto in tanto con tessuto morbido.
- Assicurarsi che le porte di alimentazione non siano direttamente esposti all'acqua o all'umidità e non siano schermati dallo sporco o dagli altri elementi.
- Non esporre la telecamera dove pioggia e neve colpiscono direttamente l'obiettivo.
- La telecamera è in grado di funzionare in condizioni estreme fino a -25°, visto che la telecamera produce calore quando viene avviata. Si consiglia di accenderla qualche minuto prima di posizionarla all'esterno.

Montare la Telecamera a Parete

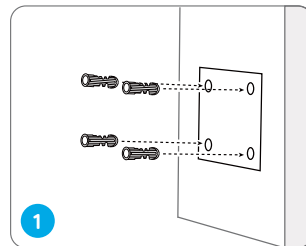

Praticare i fori a seconda della dima per fori di montaggio.

NOTA: Utilizzare cartongesso anchor nella confezione quando c'è bisogno.

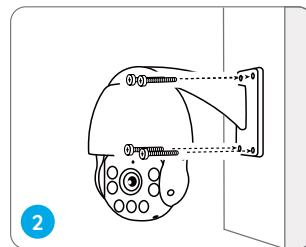

Installare la base con le viti nella confezione.

NOTA: Infilare il cavo attraverso la tacca di cavo sulla base di montaggio. Per la telecamera WiFi, si consiglia di installare l'antenna verso l'alto o in orizzontale per ottenere una migliore connessione WiFi.

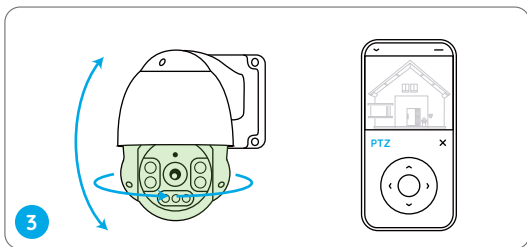

Per regolare la direzione della telecamera, si può controllare la telecamera a girare in orizzontale o in verticale con l'App, Client Reolink o tramite l'interfaccia NVR.

Risoluzioni dei Problemi

La Telecamera non Si Accende

Se la tua telecamera non è accesa, si prega di applicare le soluzioni seguenti:

Per la Telecamera PoE

- Assicurarsi che la telecamera è alimentata in modo corretto. La telecamera PoE deve essere alimentata all'iniettore o switch PoE, all'NVR Reolink o all'adattatore d'alimentazione da 12V 2A.
- Se la telecamera viene collegata a un dispositivo PoE come indicato sopra, collegarla a un'altra porta PoE e controllare un'altra volta.
- Riprovare con un altro cavo Ethernet.

Per la Telecamera WiFi

- La telecamera supporta solo un cavo di prolunga di alimentazione. Non usare due cavi di prolunga.
- Collegare la telecamera a una presa diversa e vedere se funziona o no.
- Alimentare la telecamera con un altro adattatore di alimentazione 12V 2A e vedere se funziona o no.

Se tutte le soluzioni non funzionano, contattare il gruppo di assistenza Reolink: <https://support.reolink.com>

Pan e Tilt Si Smettono di Funzionare

Qualora che la telecamera non riuscisse a eseguire Pan e Tilt, provare le soluzioni seguenti:

- Riavviare la telecamera e vedere se la telecamera si esegue automaticamente il Pan e Tilt. Se no, è possibile che la telecamera non sia funzionale. Se sì, fare riferimento ai passaggi successivi.
- Se la telecamera non riesce a eseguire Pan e Tilt tramite l'App o il Client Reolink sotto WAN (da remoto), provare con la rete LAN (locale) e vedere se funziona o no.
- Aggiornare l'App o il Client Reolink e il firmware della telecamera alla versione più recente.
- Ripristinare la telecamera alle impostazioni di fabbrica e controllare un'altra volta la funzione PT.

Se tutte le soluzioni non risolvono i tuoi problemi, contattare il gruppo di assistenza Reolink <https://support.reolink.com>

Specifiche

Caratteristiche Hardware

Visione Notturna: Fino a 60 metri (190ft)
Modalità Giorno/Notte: Switchover Auto
Angolo di Vista: Orizzontale: 96°~27°, verticale: 69°~21°
Raggio di Pan e Tilt: Pan di 360° e Tilt di 0° - 90°

Generale

Temperatura di Esercizio: -10°C ai 55°C (14°F ai 131°F)
Umidità operativa: 10% -90%
Impermeabilità: Grado di protezione IP66 certificato
Dimensione: Ø136 x 201mm
Peso: 1,8kg

Per ulteriori informazione sulle specifiche, andare su <https://reolink.com/it/>.

Notifica di Conformità

FCC Compliance Statement

Il dispositivo è conforme alla Parte 15 delle regole FCC. L'operazione è soggetta alle seguenti due condizioni: (1) questo dispositivo potrebbe non causare interferenze nocive, e (2) questo dispositivo deve accettare qualsiasi interferenza ricevuta, incluse interferenze che possono causare operazioni indesiderate. Per ulteriori informazioni, andare su: reolink.com/it/fcc-compliance-notice/

Dichiarazione di conformità UE semplificata CE

Reolink dichiara che la telecamera WiFi è in conformità con i requisiti essenziali e altre rilevanti disposizioni della Direttiva 2014/53/EU, la telecamera PoE è in conformità con la Direttiva 2014/30/EU.



Corretta Rottamazione di Questo Prodotto

Questo marchio indica che questo prodotto non deve essere rottamato insieme ad altri rifiuti domestici attraverso l'UE. Per prevenire possibili danni all'ambiente o alla salute umana da un incontrollato scarico di rifiuti, riciclabilo responsabilmente per promuovere il riuso sostenibile delle materie prime. Per restituire il dispositivo usato, per favore usa il sistema di resi e raccolta o contatta il punto vendita dove il prodotto è stato acquistato. Possono rilevare questo prodotto per un riciclo sicuro per l'ambiente.

Garanzia Limitata

Questo prodotto viene fornito con una garanzia limitata di 2 anni, la quale si applica solo ai prodotti acquisiti sul negozio ufficiale Reolink o i rivenditori autorizzati dalla parte Reolink. Ulteriori informazioni: <https://reolink.com/it/warranty-and-return/>.

NOTA: Speriamo che sia una buona esperienza aver acquistato il nostro prodotto. Nel caso non fossi soddisfatto del prodotto acquistato e avessi intenzione di restituirlo, ti suggeriamo gentilmente di ripristinare la telecamera alle impostazioni di fabbrica predefinite ed estrarre la scheda SD inserita prima della restituzione.

Termini e Privacy

L'utilizzo del prodotto è soggetto all'accettazione dei Termini di servizio e dell'Informativa sulla privacy su reolink.com/it/. Tenere fuori dalla portata dei bambini.

Contratto di Licenza per l'Utente Finale

Utilizzando il software prodotto incorporato al prodotto Reolink, voi accettate i termini di questo accordo di licenza per l'utente finale ("EULA") fra voi e Reolink. Scopri di più: <https://reolink.com/it/eula/>.

Dichiarazione sulla Esposizione alle Radiazioni ISED (Per la Versione WiFi)

Questa attrezzatura è conforme ai limiti di esposizione alle radiazioni RSS-102 impostati per un ambiente non controllato. Questa attrezzatura deve essere installata e operata con una distanza minima di 20 cm fra l'oggetto radiante e il vostro corpo.

FREQUENZA OPERATIVA (Per la Versione WiFi) (la potenza massima trasmessa)

2412MHz --- 2472MHz (19dBm)
5150MHz --- 5350MHz (18dBm)
5470MHz --- 5725MHz (18dBm)

Contenido

| | |
|------------------------------------|----|
| Contenido de la Caja | 58 |
| Introducción de Cámara | 59 |
| Diagrama de Conexión | 61 |
| Configure la Cámara | 62 |
| Monte la Cámara | 63 |
| Soluciones de Problemas | 66 |
| Especificaciones | 67 |
| Notificación de Cumplimiento | 68 |

Contenido de la Caja

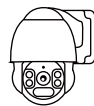

Cámara



Tapa Impermeable



Antena *

Cable de
Ethernet de 1 mCable de Extensión
de Alimentación de 4,5 m *Plantilla
de MontajeAdaptador
de CorrienteGuía de
Inicio RápidoPaquete
de TornillosSeñal de
Vigilancia

NOTA:

* La antena y el cable de extensión de alimentación de 4,5 m solo vienen acompañados con la cámara WiFi.

* La cantidad de accesorios varía según el modelo de cámara que compre.

Introducción de Cámara

Cámara PoE

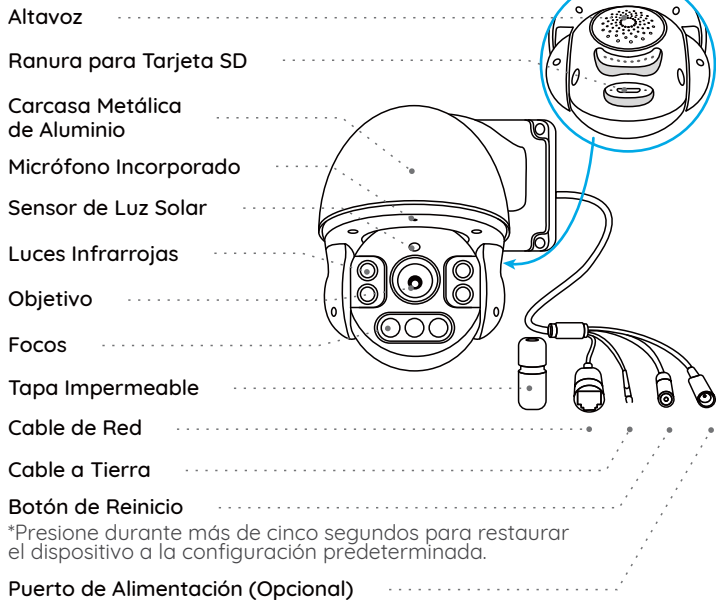

Cámara WiFi

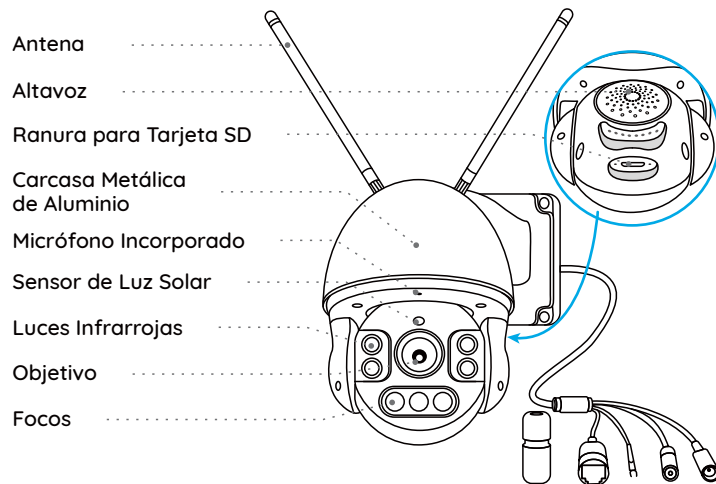

NOTA:

La apariencia y los componentes reales de la cámara están sujetos al modelo que compró.

Diagrama de Conexión

Antes de la configuración inicial, siga los pasos a continuación para conectar su cámara.

1. Conecte la cámara a un puerto LAN de su router con un cable de Ethernet.
2. Utilice el adaptador de corriente proporcionado para alimentar la cámara.

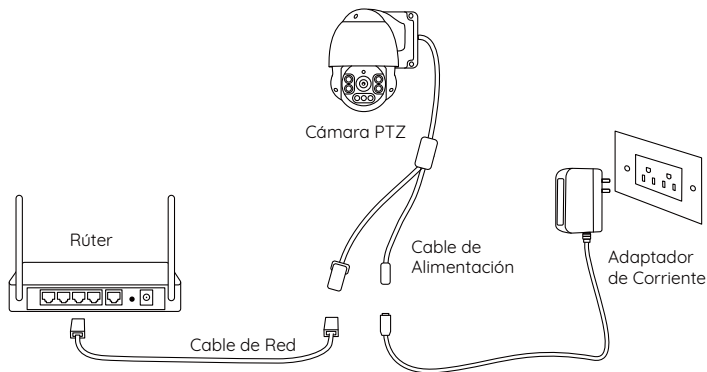

NOTA:

Para la cámara PoE PTZ, también puede conectar la cámara a un interruptor/inyector PoE o NVR PoE Reolink. (El interruptor/inyector PoE y NVR PoE Reolink no están incluidos en el paquete)

Configure la Cámara

Descargue e inicie la aplicación Reolink o el software Client, luego siga las instrucciones en pantalla para finalizar la configuración inicial.

• En Teléfono Inteligente

Escanee para descargar la aplicación Reolink.



• En computadora

Ruta de descarga de Reolink Client: Vaya a <https://reolink.com/es> > Soporte > App & Client.

NOTA:

- Si está conectando la cámara PoE a un NVR PoE Reolink, configure la cámara a través de la interfaz de NVR.
- Si está configurando una cámara WiFi PTZ, tiene que seguir las instrucciones en pantalla para terminar la configuración de WiFi primero.

Monte la Cámara

Consejos de Instalación

- No enfrente la cámara hacia ninguna fuente de luz.
- No dirija la cámara hacia una ventana de vidrio. En cambio, podría resultar en un rendimiento de imagen deficiente debido al resplandor de la ventana por LEDs infrarrojos, luces ambientales o luces de estado.
- No coloque la cámara en un área sombreada y diríjala hacia un área bien iluminada. En cambio, podría resultar en un rendimiento de imagen deficiente. Para obtener una mejor calidad de imagen, asegúrese de que las condiciones de iluminación tanto para la cámara como para el objeto de captura sean las mismas.
- Para obtener una mejor calidad de imagen, se recomienda limpiar el objetivo con un paño suave de vez en cuando.
- Asegúrese de que los puertos de alimentación no estén expuestos al agua o la humedad ni bloqueados por suciedad u otros elementos.
- No instale la cámara en lugares donde la lluvia y la nieve puedan golpear el objetivo directamente.
- La cámara puede funcionar en condiciones de frío extremo de hasta -25°C. Porque cuando está encendida, la cámara producirá calor. Puede encender la cámara en interiores durante unos minutos antes de instalarla en exteriores.

Monte la Cámara a la Pared

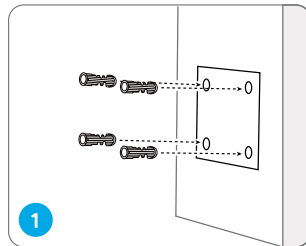

Taladre agujeros de acuerdo con la plantilla de montaje.

NOTA: Utilice los pernos de anclaje para pared incluidos en el paquete si es necesario.

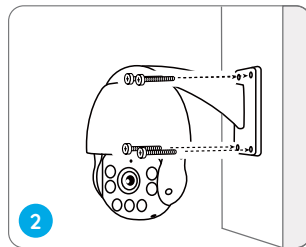

Instale la base de soporte con los tornillos incluidos en el paquete.

NOTA: Pase el cable a través de la muesca del cable en la base de soporte. En cuanto a la cámara WiFi, para una mejor conexión WiFi, se recomienda instalar la antena hacia arriba u horizontalmente.

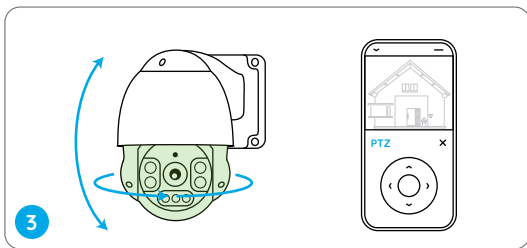

Para ajustar la dirección de la cámara, puede controlar que la cámara se gire y se incline mediante la aplicación Reolink, Reolink Client o la interfaz NVR.

Soluciones de Problemas

La Cámara No Puede Ser Alimentada

Si su cámara no puede ser alimentada, intente las siguientes soluciones:

Para Cámara PoE

- Asegúrese de que su cámara esté alimentada correctamente. La cámara PoE debe ser alimentada por un interruptor/injector PoE, un NVR Reolink o un adaptador de corriente de 12V 2A.
- Si la cámara está conectada a un dispositivo PoE como se indica arriba, conéctela a otro puerto PoE y vea si la cámara se alimenta.
- Inténtelo de nuevo con otro cable de Ethernet.

Para Cámara WiFi

- La cámara sólo admite un cable de extensión de alimentación, por lo que no utilice dos cables de extensión.
- Conecte la cámara a otra toma de corriente y verifique si funciona.
- Alimente la cámara con otro adaptador DC 12V 2A y vea si funciona.

Si no funcionan, contacte al Soporte de Reolink

<https://support.reolink.com>

La función de Panorámica e Inclinación Deja de Funcionar

Si la cámara no puede girarse e inclinarse, intente las siguientes soluciones:

- Reinicie la cámara y vea si se gira o se inclina automáticamente. Si no, es posible que la cámara esté defectuosa. En caso afirmativo, consulte los pasos siguientes.
- Si la cámara no puede girarse/inclinarse a través de la aplicación/Reolink Client en la WAN (de forma remota), inténtelo en la LAN (de forma local) y vea si funciona.
- Actualice la aplicación/Reolink Client y el firmware de la cámara a la última versión.
- Restablezca la cámara a la configuración de fábrica y verifique la configuración de Panorámica e Inclinación de nuevo.

Si no funcionan, contacte al Soporte de Reolink
<https://support.reolink.com>

Especificaciones

Funciones de Hardware

Visión Nocturna: Hasta 60 metros (190 pies)
Modo Día/Noche: Cambio Automático
Ángulo de Visión: Horizontal: 96°~27°,vertical: 69°~21°
Rango de Pan&Tilt: Pan: 360° Tilt: 0°~90°

General

Temperatura de Funcionamiento: -10°C a 55°C (14°F a 131°F)
Humedad de Funcionamiento: 10%-90%
Resistencia a la Intemperie: Resistencia a la Intemperie Certificada IP66
Tamaño: Φ136 x 201mm
Peso: 1.8kg

Para más especificaciones, visite <https://reolink.com/es/>

Notificación de Cumplimiento

Declaración de Cumplimiento de la FCC

El dispositivo cumple con la Parte 15 de las Reglas de la FCC. El funcionamiento está sujeto a las siguientes dos condiciones: (1) el dispositivo no puede causar interferencias perjudiciales. (2) Este dispositivo debe aceptar cualquier interferencia recibida, incluidas las interferencias que puedan provocar un funcionamiento no deseado. Para obtener más información, visite:
<https://reolink.com/es/fcc-compliance-notice/>

Declaración de Conformidad de la UE Simplificada

Reolink declara que la cámara WiFi cumple con los requisitos esenciales y otras disposiciones relevantes de la Directiva. 2014/53 / EU, la cámara PoE cumple con la Directiva 2014/30 / EU.



Eliminación Correcta de este Producto

Esta marca indica que este producto no debe eliminarse con otros residuos domésticos en toda la UE. Para evitar posibles daños al medio ambiente o la salud humana derivados de la eliminación no controlada de residuos, recíclelo de manera responsable para promover la reutilización sostenible de los recursos materiales. Para devolver su dispositivo usado, utilice los sistemas de devolución y recolección o comuníquese con el vendedor donde compró el producto. Pueden aceptar este producto para un reciclaje de manera segura para el medio ambiente.

Garantía Limitada

Este producto viene con una garantía limitada de 2 años que es válida solo si se compra en la tienda oficial de Reolink o en un revendedor autorizado de Reolink. Descubra más: <https://reolink.com/es/warranty-and-return/>.

NOTA: Esperamos que disfrute de su nueva compra. Pero si no está satisfecho con el producto y planea devolverlo, le recomendamos encarecidamente que restablezca la cámara a la configuración predeterminada de fábrica y saque primero la tarjeta SD insertada.

Términos y Privacidad

El uso del producto está sujeto a su aceptación de los Términos de servicio y la Política de privacidad en <https://reolink.com/es>. Mantenga fuera del alcance de los niños.

Contrato de Licencia de Usuario Final

Al utilizar el Software del producto que está integrado en el producto Reolink, usted acepte los términos de este Contrato de Licencia de Usuario Final ("EULA") entre usted y Reolink. Obtenga más información: <https://reolink.com/es/eula/>.

Declaración de Exposición a la Radiación ISED (Para la Versión WiFi)

Este equipo cumple con los límites de exposición a la radiación RSS-102 establecidos para un entorno no controlado. Este equipo debe instalarse y operarse con una distancia mínima de 20 cm entre el radiador y su cuerpo.

FRECUENCIA DE OPERACIÓN (Para la Versión WiFi) (la potencia máxima transmitida)

2412MHz --- 2472MHz (19dBm)
5150MHz --- 5350MHz (18dBm)
5470MHz --- 5725MHz (18dBm)