

Lenco

Model: SCD-550



USER MANUAL	CD/USB/MP3 Player with FM Radio/Bluetooth & Aux In
HANDLEIDING	CD/USB/MP3-speler met FM-radio/Bluetooth & Aux-ingang
BENUTZERHANDBUCH	CD/USB/MP3 Player mit FM Radio/Aux-In & Mikrofoneingang
MODE D'EMPLOI	Lecteur CD/USB/MP3 avec radio FM/Bluetooth et entrée aux
MANUAL DEL USUARIO	Reproductor de CD/USB/MP3 con radio FM/Bluetooth y entrada auxiliar

Index

English 3
Nederlands..... 14
Deutsch 25
Français 36
Español 47

CAUTION:

Usage of controls or adjustments or performance of procedures other than those specified herein may result in hazardous radiation exposure.

PRECAUTIONS BEFORE USE**KEEP THESE INSTRUCTIONS IN MIND:**

1. Do not cover or block any ventilation openings. When placing the device on a shelf, leave 5 cm (2") free space around the whole device.
2. Install in accordance with the supplied user manual.
3. Keep the device away from heat sources such as radiators, heaters, stoves, candles and other heat-generating products or naked flame. The device can only be used in moderate climates. Extremely cold or warm environments should be avoided. Working temperature between 0° and 35°C.
4. Avoid using the device near strong magnetic fields.
5. Electrostatic discharge can disturb normal usage of this device. If so, simply reset and restart the device following the instruction manual. During file transmission, please handle with care and operate in a static-free environment.
6. Warning! Never insert an object into the product through the vents or openings. High voltage flows through the product and inserting an object can cause electric shock and/or short circuit internal parts. For the same reason, do not spill water or liquid on the product.
7. Do not use in wet or moist areas such as bathrooms, steamy kitchens or near swimming pools.
8. The device shall not be exposed to dripping or splashing and make sure that no objects filled with liquids, such as vases, are placed on or near the apparatus.
9. Do not use this device when condensation may occur. When the unit is used in a warm wet room with damp, water droplets or condensation may occur inside the unit and the unit may not function properly; let the unit stand in power OFF for 1 or 2 hours before turning on the power: the unit should be dry before getting any power.
10. Although this device is manufactured with the utmost care and checked several times before leaving the factory, it is still possible that problems may occur, as with all electrical appliances. If you notice smoke, an excessive build-up of heat or any other unexpected phenomena, you should disconnect the plug from the main power socket immediately.
11. This device must operate on a power source as specified on the specification label. If you are not sure of the type of power supply used in your home, consult your dealer or local power company.
12. Keep away from animals. Some animals enjoy biting on power cords.
13. To clean the device, use a soft dry cloth. Do not use solvents or petrol based fluids. To remove severe stains, you may use a damp cloth with dilute detergent.
14. The supplier is not responsible for damage or lost data caused by malfunction, misuse, modification of the device or battery replacement.
15. Do not interrupt the connection when the device is formatting or transferring files. Otherwise, data may be corrupted or lost.
16. If the unit has USB playback function, the USB memory stick should be plugged into the unit directly. Don't use an USB extension cable because it can cause interference resulting in failing of data.
17. The rating label has been marked on the bottom or back panel of the device.
18. This device is not intended for use by people (including children) with physical, sensory or mental disabilities, or a lack of experience and knowledge, unless they're under supervision or have received instructions about the correct use of the device by the person who is responsible for their safety.
19. This product is intended for non professional use only and not for commercial or industrial use.
20. Make sure the unit is adjusted to a stable position. Damage caused by using this product in an unstable position vibrations or shocks or by failure to follow any other warning or precaution contained within this user manual will not be covered by warranty.
21. Never remove the casing of this device.
22. Never place this device on other electrical equipment.
23. Do not allow children access to plastic bags.
24. Only use attachments/accessories specified by the manufacturer.
25. Refer all servicing to qualified service personnel. Servicing is required when the device has been damaged in any way, such as the power supply cord or the plug, when liquid has been spilled or objects have fallen into the device, when the device has been exposed to rain or moisture, does not operate normally, or has been dropped.

26. Long exposure to loud sounds from personal music players may lead to temporary or permanent hearing loss.
27. If the product is delivered with power cable or AC power adaptor:
- If any trouble occur, disconnect the AC power cord and refer servicing to qualified personnel.
 - Don't step on or pinch the power adaptor. Be very careful, particularly near the plugs and the cable's exit point. Do not place heavy items on the power adaptor, which may damage it. Keep the entire device out of children's reach! When playing with the power cable, they can seriously injure themselves.
 - Unplug this device during lightning storms or when unused for a long period.
 - The socket outlet must be installed near the equipment and must be easily accessible.
 - Do not overload ac outlets or extension cords. Overloading can cause fire or electric shock.
 - Devices with class 1 construction should be connected to a main socket outlet with a protective earthed connection.
 - Devices with class 2 construction do not require a earthed connection.
 - Always hold the plug when pulling it out of the main supply socket. Do not pull the power cord. This can cause a short circuit.
 - Do not use a damaged power cord or plug or a loose outlet. Doing so may result in fire or electric shock.
28. If the product contains or is delivered with a remote control containing coin/cell batteries:
Warning:
- "Do not ingest battery, Chemical Burn Hazard" or equivalent warning.
 - [The remote control supplied with] This product contains a coin/button cell battery. If the battery is swallowed, it can cause severe internal burns in just 2 hours and can lead to death.
 - Keep new and used batteries away from children.
 - If the battery compartment does not close securely, stop using the product and keep it away from children.
 - If you think batteries might have been swallowed or placed inside any part of the body, seek immediate medical attention.
29. Caution about the use of Batteries:
- Danger of explosion if battery is incorrectly replaced. Replace only with the same or equivalent type.
 - Battery cannot be subjected to high or low extreme temperatures, low air pressure at high altitude during use, storage or transportation.
 - Replacement of a battery with an incorrect type that can result in an explosion or the leakage of flammable liquid or gas.
 - Disposal of a battery into fire or a hot oven, or mechanically crushing or cutting of a battery, that can result in an explosion.
 - Leaving a battery in an extremely high temperature surrounding environment that can result in an explosion or that leakage of flammable liquid or gas.
 - A battery subjected to extremely low air pressure that may result in an explosion or the leakage of flammable liquid or gas.
 - Attention should be drawn to the environmental aspects of battery disposal.

INSTALLATION



- Unpack all parts and remove protective material.
- Do not connect the unit to the mains before checking the mains voltage and before all other connections have been made.

WARNING

Class 1 Laser Product

<p>CLASS 1 LASER PRODUCT APPAREIL À LASER DE CLASSE 1 PRODUCTO LASER DE CLASE 1</p>	<p>CAUTION INVISIBLE LASER RADIATION WHEN OPEN AND INTERLOCKS DEFEATED. AVOID EXPOSURE TO BEAM</p>	
<p>This product contains a low power laser device.</p>		

Warning : Do not touch the lens.

	<p>WARNING: When participating in the traffic listening to a personal music player can make the listener less aware of potential dangers such as approaching cars.</p>
	<p>WARNING: To prevent possible hearing damage, do not listen at high volume levels for long periods.</p>

1. LOCATION OF CONTROLS

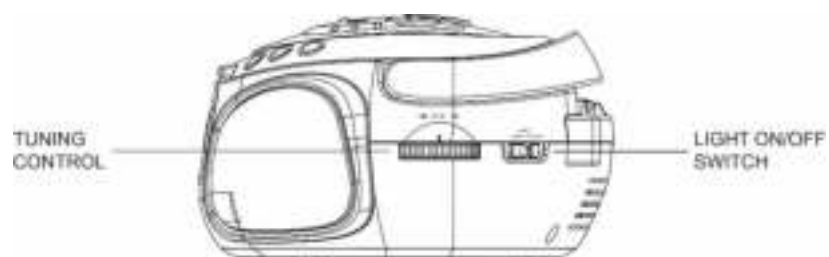
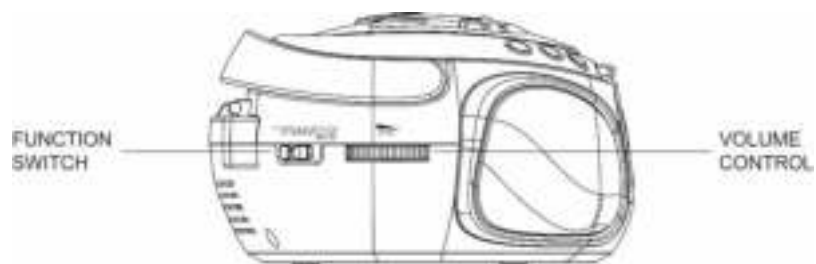
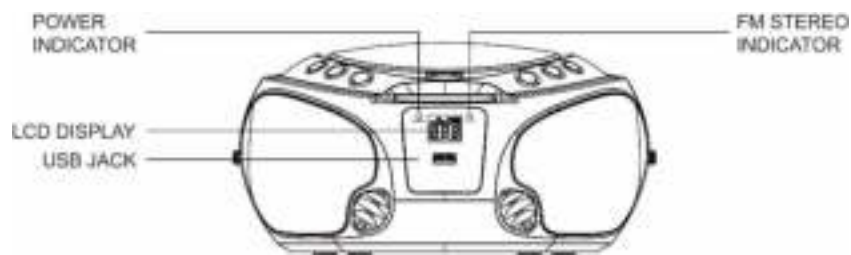
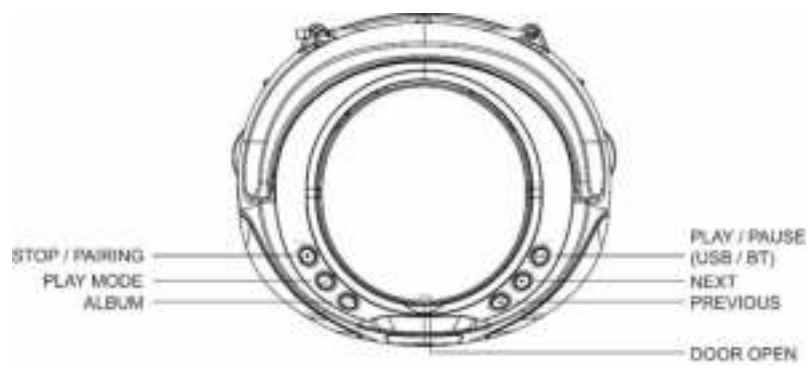

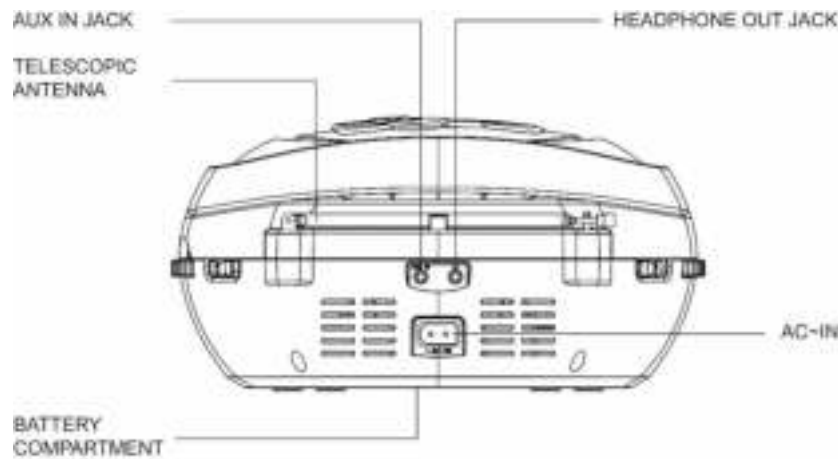

Caution:

Usage of controls or adjustments or performance of procedures other than those specified herein may result in hazardous radiation exposure. This unit should not be adjusted or repaired by anyone except qualified service personnel.

Important:

Since movement of the cd mechanism and the sensitive circuitry may cause interference to the radio tuner nearby, switch this unit off while operating other radio devices.

Due to the complexity of MCU control, please unplug the main power supply of the unit if the unit stops working during operation! This is not a malfunctioning of the system!

2. CONNECTING TO THE POWER SUPPLY

1. Connect the end of the detachable power cord to the unit rear panel AC~IN jack and the other end to the AC outlet.
2. When you first plug the unit into the mains, the unit is OFF mode. The POWER INDICATOR LED is off.
3. Slide the FUNCTION switch to different modes of operation to turn on the unit. The POWER INDICATOR LED will light up. The LCD display will turn on when it is in CD/USB/Bluetooth/AUX in models. In FM modes, the LCD display is off.

3. DC CONNECTION

For DC operation, firstly remove the AC plug from the AC outlet and disconnect the AC cord from the AC~IN jack. Then insert 6 pcs size C (UM-2) batteries into the battery compartment.

Since the unit will draw little power consumption even in OFF mode, it is suggested to uninstall the battery when it is not used for a long time.

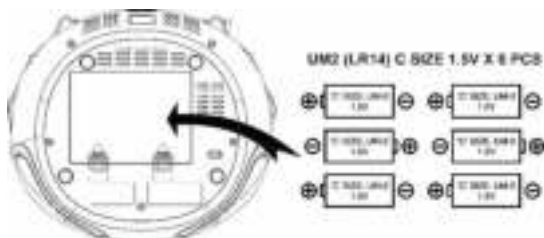

4. BASIC OPERATION

Slide the FUNCTION switch to select from “CD/USB/BT/AUX” modes of CD playback / USB playback / Bluetooth or AUX in. Switch to “FM MONO” for FM radio mono mode and “FM STEREO” for FM radio stereo mode. To turn off, slide it to the “OFF” position.

Volume Control

Turn the VOLUME CONTROL to change the sound loudness.

Adjusting the Telescopic Antenna

The antenna should be extended to ensure a good FM reception. Alter the antenna position for the best reception.

5. RADIO OPERATION

1. Slide the FUNCTION switch to "FM MONO" or "FM STEREO" as desired, the POWER Indicator will illuminate.
2. Turn the TUNING CONTROL to your desired radio station.

Always keep the antenna fully extended for best performance. Try to put your unit near an open window until you get the best reception.

Note:

- *When you set to "FM STEREO" mode and if you tune to a FM stereo station with good reception, the FM STEREO INDICATOR will turn on.*

6. CD/USB OPERATION

Loading and Playing CD Disc

Open the CD door. Install a disc with the CD graphic side facing up. Close the CD door.

After reading the disc the total number of tracks will be shown on the display. It will play the first track automatically.

USB Device Playback (MP3 file only)

Insert a USB device into the USB socket. Press and hold the PLAY/PAUSE button to change it to USB mode.

After reading the total files / folders number will be shown on the display. The unit will play the first track automatically.

Play/Pause Control

To pause playback press the PLAY/PAUSE button once. Press the PLAY/PAUSE button again to resume playback.

Stop Control

To stop playback press the STOP button.

ALBUM Select (MP3 file only)

During MP3 playback or in stop mode press the ALBUM button to change the album (folder).

Use the NEXT or PREVIOUS button to select your desired track to play. Press the PLAY/PAUSE button to start playback the track.

Skip Track

During playback press the NEXT or PREVIOUS buttons to skip to the next or previous tracks.

Note:

- *If no disc or the CD cannot be read the display will show "no".*

High-Speed Music Search

During playback press & hold the NEXT or PREVIOUS buttons to start high-speed skipping.

When you release the button it will resume normal speed playback.

Repeat Play/Random Play

CD Disc mode

During playback press the PLAY MODE button once, the display shows "REP". The current track will be played repeatedly.

When pressing the PLAY MODE button a second time, the display shows "REP ALL". All tracks will be played repeatedly.

When pressing the PLAY MODE button a third time, the display shows "RAND". All tracks will be played in random sequence.

When pressing the PLAY MODE button a fourth time, the unit will resume to normal playback.

MP3 Disc or MP3 USB mode

During playback press the PLAY MODE button once, the display shows "REP". The current track will be played repeatedly.

When pressing the PLAY MODE button a second time, the display shows "REP ALBUM". All tracks in the current folder will be played repeatedly.

When pressing the PLAY MODE button a third time, the display shows "REP ALL". All tracks will be played repeatedly.

When pressing the PLAY MODE button a fourth time, the display shows "RAND". All tracks will be played in random sequence.

When pressing the PLAY MODE button a fifth time, the unit will resume to normal playback.

Note:

- For MP3 playback, there is a limitation of 99 folders with a maximum of 999 files the unit could support.

Programmed Playback

This unit can be programmed to play any sequence of up to 20 tracks.

1. In stop mode press the PLAY MODE button. "P01" is shown.
2. Press the NEXT or PREVIOUS button to select correct folder (available for MP3 tracks only).
3. Press the NEXT or PREVIOUS button to select the desired track.
4. Press the PLAY MODE button to save the desired track.
5. Repeat steps 2-4 to program up to 20 tracks on a CD (99 tracks in MP3)
6. Press the PLAY/PAUSE button to play according to the programmed track.
7. To clear program play press the STOP button twice or change to another mode.
8. During program play you can also do the "Repeat One" or "Repeat All" operation. But during program play, random play is not supported.

7. BLUETOOTH

Please follow the pairing instructions below to link the unit to your Bluetooth device.

1. Slide the FUNCTION switch to the "CD/AUX/USB/BT" position.
2. Press & hold the PLAY/PAUSE button to change it to USB mode. Now press & hold the PLAY/PAUSE button again to further change it to Bluetooth mode. The display will show "bt".
3. If the unit has never been paired with a Bluetooth device before or cannot find the last paired device, the flashing "bt" on the LCD indicates it is in searching mode. Turn on the Bluetooth function of your Bluetooth device and enable the search until "Lenco SCD-550" is found. Select "Lenco SCD-550" on the Bluetooth device to make connection. Enter the pass code "0000" if required.
4. After successfully paired the unit's display will show "bt".
5. You can now start playing music from your Bluetooth device wirelessly to the speaker.
6. You can press the PLAY/PAUSE button on the unit to pause or resume the playback.
7. You can press the SKIP buttons on the unit to skip to the next song or go back to the previous song.

Notes:

- *If you want to pair the unit with another Bluetooth device, press & hold the PAIRING button for 3 seconds or turn off the Bluetooth function of the device currently paired with the unit and then repeat the above step 3.*
- *Refer to the manual of your cell phone, tablet PC, computer or other Bluetooth enabled devices for Bluetooth operation since it may vary from model to model.*
- *If your Bluetooth enabled device does not support A2DP profile, it will not play music through the speaker, even if paired.*
- *If you are pairing your computer to the unit using Bluetooth, you may need to set the speaker as your computer's default sound device.*
- *This product has a bluetooth **reception** function, **you can not transmit any bluetooth sound with it**: this means that you can receive wirelessly a bluetooth sound signal from an external source like a smartphone.*

8. AUX IN

This allows you to connect an external player's sound through your unit.

1. Plug a 3.5mm audio cable (not included) into your external player's line out and the other end into the AUX IN jack at the rear of the unit.
2. The unit will automatically enter AUX mode.
3. Start your external player to play music. The unit will output the sound.
4. To return to another mode, disconnect the audio cable from the unit.

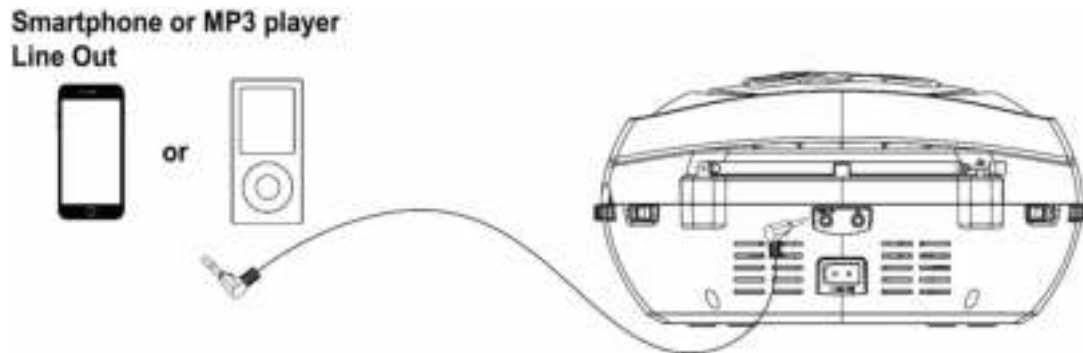

9. LED LIGHT SHOW

The LED LIGHT SHOW at the speaker of the unit is created automatically based on the music source being played.

1. To turn on the LED LIGHT SHOW slide the LIGHT switch to the ON position.
2. To turn off the LED LIGHT SHOW slide the LIGHT switch to the OFF position.

Note:

- If the brightness is too high, turn on the room lights or turn off the LED LIGHT SHOW.

10. TECHNICAL SPECIFICATIONS

FM Frequency Range	87.5 - 108MHz
Maximum Number of MP3 Folder / File Support	Limitation of 99 folders with a maximum of 999 files
Bluetooth Version	5.0
AC Power Input	AC 230V~50Hz 18W
Batteries Operation	6 x UM2 (C Size)
Speaker Output Power	2 x 1.8W
Aux In	3.5mm stereo jack
Headphone Out	3.5mm stereo jack
Dimension	241 (L) x 215 (D) x 120 (H) mm
Weight	1.5kg

Note:

Due to continuing improvements, technical specifications are subject to change without notice.

11. ENERGY SAVING

Due to ErP stage two requirement and protect the environment, the unit will switch to the standby mode automatically once no music has been playing over 15 minutes.

To reactivate the unit, slide the FUNCTION switch to OFF and then slide to another.

GUARANTEE

Lenco offers service and warranty in accordance to European law, which means that in case of repairs (both during and after the warranty period) you should contact your local dealer.

Important note: It is not possible to send products that need repairs to Lenco directly.

Important note: If this unit is opened or accessed by a non-official service center in any way, the warranty expires.

This device is not suitable for professional use. In case of professional use, all warranty obligations of the manufacturer will be voided.

DISCLAIMER

Updates to Firmware and/or hardware components are made regularly. Therefore some of the instruction, specifications and pictures in this documentation may differ slightly from your particular situation. All items described in this guide for illustration purposes only and may not apply to particular situation. No legal right or entitlements may be obtained from the description made in this manual.

DISPOSAL OF THE OLD DEVICE



This symbol indicates that the relevant electrical product or battery should not be disposed of as general household waste in Europe. To ensure the correct waste treatment of the product and battery, please dispose them in accordance to any applicable local laws of requirement for disposal of electrical equipment or batteries. In so doing, you will help to conserve natural resources and improve standards of environmental protection in treatment and disposal of electrical waste (Waste Electrical and Electronic Equipment Directive).

CE MARKING

Hereby, Lenco Benelux B.V., Thermiekstraat 1a, 6361 HB Nuth, The Netherlands, declares that this product is in compliance with the essential EU directive requirements.

The declaration of conformity may be consulted via techdoc@commaxxgroup.com



SERVICE

For more information and helpdesk support, please visit www.lenco.com

Lenco Benelux BV, Thermiekstraat 1a, 6361 HB, The Netherlands.

LET OP:

Het gebruik van afstandsbedieningen of aanpassingen of de uitvoering van procedures die niet in dit document zijn gespecificeerd, kan leiden tot gevaarlijke blootstelling aan straling.

VOORZORGSMAATREGELEN VOOR GEBRUIK**ONTHOUD DE VOLGENDE INSTRUCTIES:**

1. Bedek of blokkeer de ventilatieopeningen niet. Wanneer u het apparaat op een schap plaatst, dient u 5 cm (2") vrije ruimte rondom het gehele apparaat te behouden.
2. Installeer het product volgens de meegeleverde gebruikershandleiding.
3. Houd het apparaat uit de buurt van hittebronnen, zoals radiatoren, verwarmingen, kachels, kaarsen en andere hittegenererende producten of open vuur. Het apparaat kan alleen worden gebruikt in een gematigd klimaat. Extreem koude of warme omgevingen dienen te worden vermeden. Het bedrijfstemperatuurbereik ligt tussen 0 °C en 35 °C.
4. Gebruik dit apparaat niet in de buurt van krachtige magnetische velden.
5. Elektrostatische ontlading kan normaal gebruik van dit apparaat verstoren. U hoeft het apparaat in dit geval slechts te resetten en opnieuw op te starten volgens de gebruikershandleiding. Wees voorzichtig tijdens bestandsoverdracht en gebruik het product in een omgeving zonder statische interferentie.
6. Waarschuwing! Steek nooit een voorwerp via de ventilatie- of andere openingen in het product. Er is hoogspanning in het product aanwezig en als u er een object insteekt, kan dat een elektrische schok veroorzaken en/of kortsluiting in de interne onderdelen. Mors om dezelfde reden geen water of vloeistof op het product.
7. Gebruik het toestel niet in vochtige ruimtes, zoals badkamers, stomende keukens of in de buurt van zwembaden.
8. Het apparaat mag niet worden blootgesteld aan druppels en spetters en zorg ervoor dat er geen met vloeistof gevulde voorwerpen, zoals vazen, op of in de buurt van het apparaat worden geplaatst.
9. Gebruik dit apparaat niet wanneer condensatie kan optreden. Wanneer het apparaat in een warme, natte ruimte wordt gebruikt, kunnen zich waterdruppels of condens vormen in het apparaat en kan het apparaat niet goed functioneren. Laat het apparaat 1 of 2 uur uit staan voordat u het inschakelt: het apparaat dient droog te zijn voordat deze stroom ontvangt.
10. Alhoewel dit apparaat met grote zorg gefabriceerd en verschillende keren geïnspecteerd is voordat het de fabriek verlaat, is het nog steeds mogelijk dat er problemen optreden, zoals met alle elektrische apparaten. Als u rook, een overmatige hitteontwikkeling of enig ander onverwacht verschijnsel opmerkt, moet u onmiddellijk de stekker van het netsnoer uit het stopcontact halen.
11. Dit apparaat moet worden gebruikt met een voedingsbron zoals gespecificeerd op het specificatielabel. Als u twijfelt over het type voeding dat gebruikt wordt in uw huis, raadpleeg dan uw dealer of plaatselijk energiebedrijf.
12. Buiten bereik van dieren houden. Sommige dieren kauwen graag op voedingskabels.
13. Gebruik een zacht, droog doekje om het apparaat te reinigen. Gebruik geen oplosmiddelen of op benzine gebaseerde vloeistoffen. U kunt een vochtig doekje met verdund schoonmaakmiddel gebruiken om hardnekkige vlekken te verwijderen.
14. De leverancier is niet verantwoordelijk voor schade of verloren gegevens veroorzaakt door storing, misbruik, modificatie van het apparaat of batterijvervanging.
15. Onderbreek nooit de verbinding wanneer het apparaat formatteert of bestanden overdraagt. De gegevens kunnen anders corrupt of verloren raken.
16. Indien het apparaat een USB-afspeelfunctie heeft, moet de USB-geheugenstick rechtstreeks op het apparaat worden aangesloten. Gebruik geen USB-verlengkabel, omdat die kan leiden tot storingen met foutieve gegevens als gevolg.
17. Het classificatielabel bevindt zich op de onderkant of het achterpaneel van het apparaat.
18. Dit hulpmiddel is niet bedoeld voor gebruik door mensen (inclusief kinderen) met een fysieke, zintuiglijke of mentale handicap, of een gebrek aan ervaring en kennis, tenzij zij toezicht of instructies hebben gekregen over het juiste gebruik van het hulpmiddel door een persoon die verantwoordelijk is voor hun veiligheid.
19. Dit product is alleen voor niet-professioneel gebruik bedoeld en niet voor commercieel of industrieel gebruik.
20. Verzeker u ervan dat het apparaat in een stabiele positie staat opgesteld. Schade die wordt veroorzaakt door het gebruik van dit product in een onstabiele positie, trillingen of schokken of het niet opvolgen van de waarschuwingen of voorzorgsmaatregelen in deze gebruikershandleiding wordt niet gedekt door de garantie.

21. Verwijder nooit de behuizing van dit apparaat.
22. Plaats dit apparaat nooit op andere elektrische apparatuur.
23. Geef kinderen geen gelegenheid in aanraking met plastic zakken te komen.
24. Gebruik uitsluitend uitbreidingen/accessoires gespecificeerd door de fabrikant.
25. Laat alle reparaties over aan gekwalificeerd onderhoudspersoneel. Onderhoud is nodig als het apparaat is beschadigd, bijvoorbeeld als de voedingskabel of de stekker is beschadigd, als er vloeistof op het apparaat is gemorst, als er voorwerpen in het apparaat zijn gevallen, als het apparaat is blootgesteld aan regen of vocht, als het apparaat niet normaal werkt of als het is gevallen.
26. Langdurige blootstelling aan harde geluiden van persoonlijke muziekspelers kan leiden tot tijdelijk of permanent gehoorverlies.
27. Als het product wordt geleverd met voedingskabel of wisselstroomvoedingsadapter:
 - Als er zich problemen voordoen, moet u de voedingskabel loskoppelen en het ter onderhoud aanbieden aan gekwalificeerd personeel.
 - Nooit op de voedingsadapter stappen of deze indrukken. Wees zeer voorzichtig, vooral in het gebied rond de stekkers en de kabelaan sluitingen. Plaats geen zware voorwerpen op de voedingsadapter, om beschadiging ervan te voorkomen. Houd het gehele apparaat buiten bereik van kinderen! Wanneer kinderen met de voedingskabel spelen, kunnen zij ernstig letsel oplopen.
 - Haal de stekker uit het stopcontact tijdens onweer of wanneer u deze langere tijd niet gebruikt.
 - Het stopcontact moet in de buurt van de apparatuur zijn geïnstalleerd en eenvoudig te bereiken zijn.
 - Laat AC-stopcontacten of verlengsnoeren nooit overbelast raken. Overbelasting kan brand of een elektrische schok veroorzaken.
 - Apparaten met een Klasse 1 structuur dienen te worden aangesloten op een stopcontact met een beschermende aardverbinding.
 - Apparaten met een Klasse 2 structuur vereisen geen aardverbinding.
 - Houd altijd de stekker vast wanneer u deze uit het stopcontact trekt. Trek nooit aan de voedingskabel. Dit kan tot een kortsluiting leiden.
 - Gebruik nooit een beschadigde voedingskabel of stekker of een los stopcontact. Dit vormt namelijk een risico op brand of elektrische schokken.
28. Indien het product knoopcelbatterijen bevat of wordt geleverd met een afstandsbediening die knoopcelbatterijen bevat:
 Waarschuwing:
 - "Batterij niet inslikken, chemisch brandgevaar" of gelijkwaardige werking.
 - De meegeleverde afstandsbediening bevat een knoopcelbatterij. Als de batterij wordt ingeslikt, kan deze in slechts 2 uur ernstige interne brandwonden veroorzaken en tot de dood leiden.
 - Houd nieuwe en gebruikte batterijen buiten bereik van kinderen.
 - Als de batterijhouder niet goed kan worden gesloten, dient u het product niet meer te gebruiken en buiten bereik van kinderen te houden.
 - Als u denkt dat batterijen zijn ingeslikt of binnenin een willekeurig lichaamsdeel terecht zijn gekomen, dient u onmiddellijk medische hulp te zoeken.
29. Waarschuwing m.b.t. het gebruik van batterijen:
 - Als de batterij onjuist wordt geplaatst, bestaat er explosiegevaar. Vervang de batterij alleen door een zelfde of vergelijkbare soort batterij.
 - Stel de batterij niet bloot aan extreem hoge of lage temperaturen of een lage luchtdruk op grote hoogte tijdens gebruik, opslag of transport.
 - Vervanging van een batterij door een incorrect type kan leiden tot een ontploffing of de lekkage van ontvlambare vloeistoffen of gas.
 - Het weggooien van een batterij in het vuur of een hete oven, of het mechanisch verpletteren of insnijden van een batterij, kan leiden tot een explosie.
 - Het achterlaten van een batterij in een omgeving met extreem hoge temperaturen kan leiden tot een explosie of het lekken van brandbare vloeistof of gas.
 - Een batterij die aan een extreem lage luchtdruk wordt blootgesteld, kan leiden tot een explosie of het lekken van brandbare vloeistof of gas.
 - Aandacht voor het milieu is nodig bij het verwijderen van de batterijen.

INSTALLATIE

- Pak alle onderdelen uit en verwijder de beschermende materialen.
- Sluit het apparaat niet aan op het stopcontact, voordat u de netspanning hebt gecontroleerd en voordat alle andere aansluitingen zijn gemaakt.

WAARSCHUWING

Klasse 1 Laserproduct

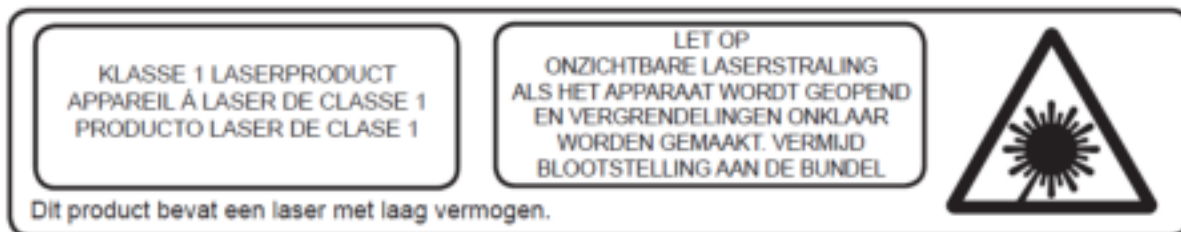

Waarschuwing: Raak de lens niet aan.



WAARSCHUWING: Wanneer u zich op de straat bevindt, kan het gebruik van een persoonlijke muzikspeler de luisteraar afleiden van de potentiële gevaren, zoals naderende auto's.



WAARSCHUWING: Luister nooit voor lange tijd op hoge volumenniveaus, om mogelijke gehoorbeschadiging te voorkomen.

2. PLAATS VAN DE BEDIENINGSORGANEN

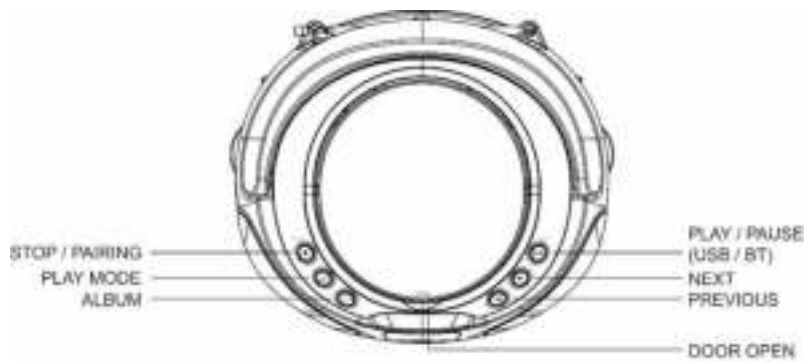

EN	NL
STOP / PAIRING	STOP / PAREN
PLAY MODE	AFSPELEN MODUS
ALBUM	ALBUM
PLAY / PAUSE (USB / BT)	AFSPELEN / PAUZE (USB / BT)
NEXT	VOLGENDE
PREVIOUS	VORIGE
DOOR OPEN	KLEPJE OPEN

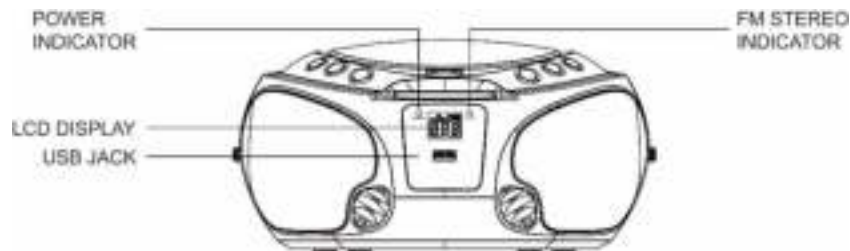

EN	NL
POWER INDICATOR	INDICATIELAMPJE AAN/UIT
LCD DISPLAY	LCD-SCHERM
USB JACK	USB-AANSLUITING
FM STEREO INDICATOR	INDICATIELAMPJE FM-STEREO

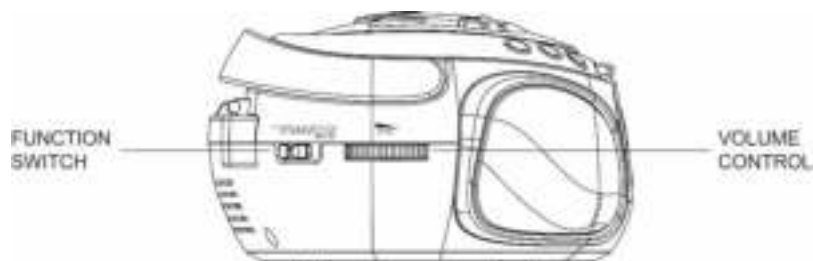

EN	NL
FUNCTION SWITCH	FUNCTIESCHAKELAAR
VOLUME CONTROL	VOLUMEREGELING

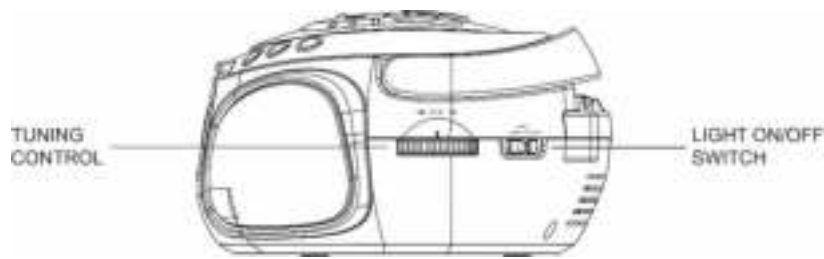

EN	NL
TUNING CONTROL	AFSTEMKNOP
LIGHT ON/OFF SWITCH	LICHT AAN/UITSCHAKELAAR

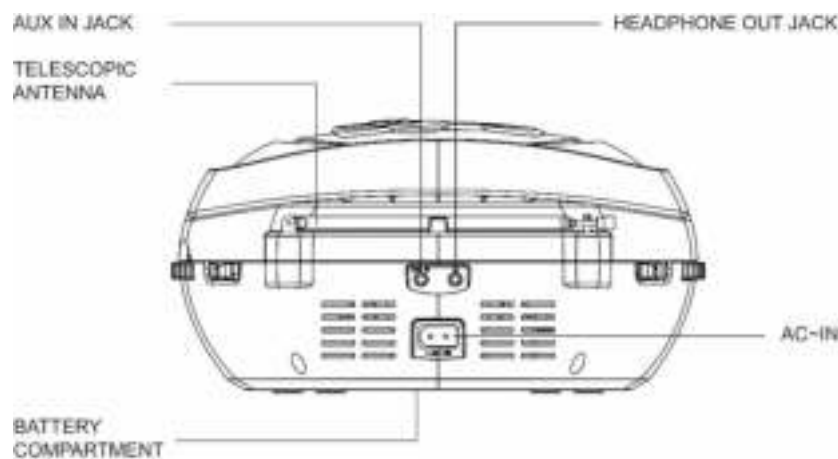

EN	NL
AUX IN JACK	AUX-INGANG
TELESCOPIC ANTENNA	TELESCOPIsche ANTENNE
BATTERY COMPARTMENT	BATTERIJVAK
HEADPHONE OUT JACK	HOOFDTELEFOONUITGANG
AC~IN	AC~IN

Let op:

Gebruik van bedieningen of afstellingen of uitvoer van procedures anders dan gespecificeerd in deze documentatie kan leiden tot blootstelling aan schadelijke straling. Dit apparaat dient uitsluitend te worden aangepast of gerepareerd door gekwalificeerd onderhoudspersoneel.

Belangrijk:

Omdat de beweging van het CD-mechanisme en de gevoelige schakelingen interferentie kan veroorzaken in radiotuners in de buurt, dient u dit apparaat uit te schakelen terwijl u andere radioapparatuur gebruikt.

Wegens de complexiteit van MCU-bediening, dient u de stekker uit het stopcontact te halen als het apparaat tijdens gebruik stopt met werken! Dit duidt niet op een storing van het systeem!

3. AANSLUITING OP DE VOEDING

1. Sluit het ene uiteinde van de afneembare voedingskabel aan op de ingang AC~IN op het achterpaneel van het apparaat en het andere uiteinde op het AC stopcontact.
2. Wanneer u het apparaat voor het eerst aansluit op het stopcontact, zal deze UIT zijn geschakeld. De AAN/UITINDICATOR zal zijn uitgeschakeld.

- Schuif de FUNCTIESCHAKELAAR naar verschillende gebruiksmodi om het apparaat in te schakelen. De AAN/UITINDICATOR zal oplichten. De LCD-display zal inschakelen wanneer de modus CD/USB/Bluetooth/AUX is geselecteerd. De LCD-display blijft uitgeschakeld wanneer de FM-modus wordt geselecteerd.

4. DC-AANSLUITING

Om het apparaat op DC-voeding te gebruiken, dient u eerst de AC stekker uit het AC stopcontact te trekken en de AC voedingskabel los te koppelen van de ingang AC~IN. Plaats vervolgens 6 stuks type C (UM-2) batterijen in de batterijhouder.

Omdat het apparaat zelfs wanneer uitgeschakeld een kleine hoeveelheid stroom verbruikt, raden wij u aan de batterijen te verwijderen wanneer voor langere tijd niet gebruikt.

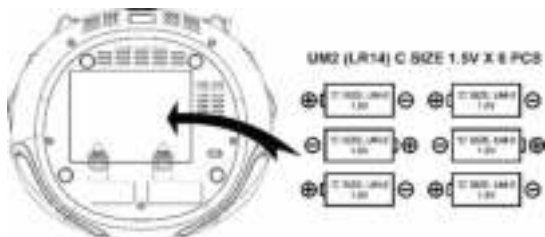

EN	NL
UM2 (LR14) C SIZE 1.5V X 6 PCS	UM2 (LR14) TYPE C 1,5V X 6 STUKS
'C' SIZE, UM-2 1.5V	TYPE C, UM-2 1,5V

5. ALGEMENE BEDIENING

Schuif de FUNCTIESCHAKELAAR om de modus "CD/USB/BT/AUX" te selecteren voor het afspelen van CD / USB / Bluetooth / AUX. Selecteer "FM MONO" voor de mono FM-radiomodus of "FM STEREO" voor de stereo FM-radiomodus. Schuif de schakelaar naar de stand "OFF" om het apparaat uit te schakelen.

Volumeregeling

Draai de VOLUMEREGELING om het volumeniveau aan te passen.

De telescopische antenne aanpassen

Trek de antenne volledig uit voor de beste FM-ontvangst. U kunt de antennepositie aanpassen om de ontvangst te verbeteren.

6. RADIOBEDIENING

- Schuif de FUNCTIESCHAKELAAR naar de gewenste stand "FM MONO" of "FM STEREO" en de AAN/UITINDICATOR zal oplichten.
- Draai de TUNERREGELING naar het gewenste radiostation.

Houd de antenne altijd volledig uitgetrokken voor de beste prestaties. Probeer het apparaat in de buurt van een open raam te plaatsen totdat u de beste ontvangst krijgt.

Opmerking:

- Wanneer u de modus "FM STEREO" selecteert en afstemt op een FM-radiostation met goede ontvangst, dan zal de indicator FM STEREO oplichten.

7. BEDIENING CD/USB

CD's laden en afspelen

Open het CD-klepje. Plaats een disk met de bedrukte zijde omhoog gericht. Sluit het Cd-klepje.

Nadat de disk is ingelezen, zal het totale aantal tracks op de display worden weergegeven. Het apparaat zal automatisch de eerste track afspelen.

USB-apparaat afspelen (alleen MP3-bestanden)

Sluit een USB-apparaat aan op de USB-ingang. Houd de toets AFSPELEN/PAUZE ingedrukt om de USB-modus te selecteren.

Nadat de media is ingelezen, zal het totale aantal bestanden/folders op de display worden weergegeven. Het apparaat zal automatisch de eerste track afspelen.

Afspelen/pauzeren

Druk eenmaal op de toets AFSPELEN/PAUZE om het afspelen te pauzeren. Druk nogmaals op de toets AFSPELEN/PAUZE om het afspelen te hervatten.

Stoppen

Druk om het afspelen te stoppen op de STOP-toets.

ALBUM selecteren (alleen MP3-bestanden)

Druk tijdens MP3-weergave of in gestopte modus op de toets ALBUM om het album (folder) te veranderen.

Gebruik de toets VOLGENDE of VORIGE om de track te selecteren die u wilt afspelen. Druk op de toets AFSPELEN/PAUZE om het afspelen van de track te starten.

Tracks overslaan

Druk tijdens het afspelen op de toets VOLGENDE of VORIGE om de volgende of vorige track te selecteren.

Opmerking:

- *De display zal "no" (nee) weergeven als er geen disk is geladen of als de CD niet kan worden gelezen.*

Spoelen

Houd tijdens het afspelen de toets VOLGENDE of VORIGE ingedrukt om vooruit of terug te spoelen.

Zodra u de toets loslaat, zal de normale afspeelmodus worden hervat.

Herhalend/willekeurig afspelen

CD-modus

Druk tijdens het afspelen eenmaal op de toets AFSPELEN MODUS en de display zal "REP" (herhalen) weergeven. De huidige track zal herhalend worden afgespeeld.

Als u een tweede keer op de toets AFSPELEN MODUS drukt, zal de display "REP ALL" (alles herhalen) weergeven. Alle tracks zullen nu worden herhaald.

Als u een derde keer op de toets AFSPELEN MODUS drukt, zal de display "RAND" (willekeurig) tonen. Alle tracks zullen nu in een willekeurige volgorde worden afgespeeld.

Als u een vierde keer op de toets AFSPELEN MODUS drukt, zal het apparaat de normale afspeelmodus hervatten.

MP3-diskmodus of MP3 USB-modus

Druk tijdens het afspelen eenmaal op de toets AFSPELEN MODUS en de display zal "REP" (herhalen) weergeven. De huidige track zal herhalend worden afgespeeld.

Als u een tweede keer op de toets AFSPELEN MODUS drukt, zal de display "REP ALBUM" (album herhalen) weergeven. Alle tracks in de huidige folder zullen nu herhaald worden afgespeeld.

Wanneer u een derde keer op de toets AFSPELEN MODUS drukt, zal de display "REP ALL" (alles herhalen) weergeven. Alle tracks zullen nu worden herhaald.

Wanneer u een vierde keer op de toets AF SPELEN MODUS drukt, zal de display "RAND" (willekeurig) tonen. Alle tracks zullen nu in een willekeurige volgorde worden afgespeeld.

Als u een vijfde keer op de toets AF SPELEN MODUS drukt, zal het apparaat de normale afspeelmodus hervatten.

Opmerking:

- Dit apparaat kan voor de MP3-weergave 99 folders ondersteunen met een maximum van 999 bestanden.

Geprogrammeerd afspelen

Dit apparaat kan worden geprogrammeerd om tot op 20 tracks in elke gewenste volgorde af te spelen.

1. Druk in gestopte modus op de toets AF SPELEN MODUS. "P01" zal worden weergegeven.
2. Druk op de toets VOLGENDE of VORIGE om de gewenste folder te selecteren (alleen beschikbaar voor MP3-tracks).
3. Druk op de toets VOLGENDE of VORIGE om de gewenste track te selecteren.
4. Druk op de toets AF SPELEN MODUS om de gewenste track op te slaan.
5. Herhaal stappen 2-4 om tot op 20 tracks van een CD te programmeren (of 99 MP3-tracks).
6. Druk op de toets AF SPELEN/PAUZE om de geprogrammeerde tracks af te spelen.
7. Druk tweemaal op de toets STOP of selecteer een andere modus om de programmering te wissen.
8. U kunt tijdens het geprogrammeerd afspelen ook de functies "Repeat One" (Herhaal één) of "Repeat One" (Herhaal alles) gebruiken. De willekeurige afspeelfunctie wordt tijdens het geprogrammeerd afspelen echter niet ondersteund.

8. BLUETOOTH

Volg a.u.b. de paringinstructies hieronder om het apparaat te paren met uw Bluetooth-apparaat.

1. Schuif de FUNCTIESCHAKELAAR naar de stand "CD/AUX/USB/BT".
2. Houd de toets AF SPELEN/PAUZE ingedrukt om de USB-modus te selecteren. Houd nu de toets AF SPELEN/PAUZE nogmaals ingedrukt om het verder te veranderen in de Bluetooth-modus. De display zal nu "bt" weergeven.
3. Als het apparaat nog nooit eerder was gepaard met een Bluetooth-apparaat of het laatst gepaarde apparaat kan niet worden gevonden, dan zal de knipperende "bt" op de LCD aangeven dat de zoekmodus is gestart. Schakel de Bluetooth-functie in van uw Bluetooth-apparaat en laat het apparaat zoeken totdat "Lenco SCD-550" is gevonden. Selecteer "Lenco SCD-550" op het Bluetooth-apparaat om de verbinding tot stand te brengen. Voer eventueel het wachtwoord "0000" in.
4. Het apparaat zal na een geslaagde paring "bt" op de display weergeven.
5. U kunt nu beginnen de muziek af te spelen van uw Bluetooth-apparaat en draadloos via de luidspreker te laten klinken.
6. U kunt op de toets AF SPELEN/PAUZE op het apparaat drukken om het afspelen te pauzeren of hervatten.
7. U kunt op de toetsen SKIP op het apparaat drukken om de volgende of vorige track te selecteren.

Opmerkingen:

- Als u het apparaat wilt paren met een ander Bluetooth-apparaat, houd dan de toets PAREN 3 seconden ingedrukt of schakel de Bluetooth-functie van het momenteel gepaarde apparaat uit en herhaal vervolgens de bovengenoemde stap 3.
- Raadpleeg de handleiding van uw mobiele telefoon, tablet pc of andere apparaat met ondersteuning van Bluetooth voor de Bluetooth-bediening, omdat dit per model kan verschillen.
- Als uw Bluetooth-apparaat het A2DP profiel niet ondersteunt, dan zal het deze geen muziek afspelen via de luidspreker, zelfs niet wanneer gepaard.
- Als u uw computer met het apparaat verbindt via Bluetooth, dan dient u mogelijk de luidspreker als de standaard audiospeler van uw computer in te moeten stellen.

- Dit product is voorzien van een Bluetooth-ontvangstfunctie, u kunt er geen Bluetooth-audio mee sturen: dit betekent dat u van een externe bron zoals een smartphone draadloos een Bluetooth-audiosignaal kunt ontvangen.

9. AUX IN

U kunt een externe speler op deze ingang aansluiten om het geluid daarvan via uw apparaat af te spelen.

1. Sluit een 3,5mm audiokabel (niet inbegrepen) aan op de lijnuitgang van uw externe speler en steek het andere uiteinde in de AUX-ingang op de achterzijde van het apparaat.
2. Het apparaat zal automatisch de AUX-modus openen.
3. Start uw externe speler om muziek af te spelen. De muziek zal via het apparaat worden afgespeeld.
4. Koppel de audiokabel los van het apparaat om van modus te wisselen.

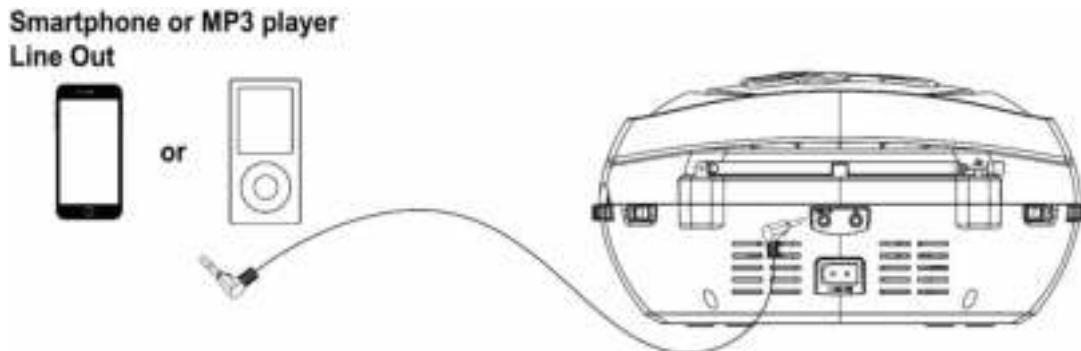

EN	NL
Smartphone or MP3 player	Smartphone or MP3-speler
Line Out	LIJNUITGANG
or	of

10. LED-LICHTSHOW

De LED-LICHTSHOW bij de luidspreker van het apparaat wordt automatisch gecreëerd op basis van de muziekbron die wordt afgespeeld.

1. Schuif de schakelaar LIGHT naar positie ON om de LED-LICHTSHOW in te schakelen.
2. Schuif de schakelaar LIGHT naar positie OFF om de LED-LICHTSHOW uit te schakelen.

Opmerking:

- Als het helderheidsniveau te hoog is, kunt u de kamerverlichting inschakelen of de LED-LICHTSHOW uitschakelen.

11. TECHNISCHE SPECIFICATIES

FM- Frequentiebereik	87.5 - 108MHz
Maximum ondersteund aantal MP3-folders/bestanden	Maximaal 99 folders met maximaal 999 bestanden
Bluetooth-versie	5.0
AC-voedingsingang	AC 230V~50Hz 18W
Batterijvoeding	6 x UM2 (type C)
Uitgangsvermogen van luidspreker	2 X 1,8W
Aux in	3,5 mm stereo aansluiting
Hoofdtelefoonuitgang	3,5 mm stereo aansluiting
Afmetingen	241(L) x 215(D) x 120(H) mm
Gewicht	1,5 kg

Opmerking:

Wegens onafgebroken productverbeteringen kunnen de technische specificaties zonder voorafgaande kennisgeving worden gewijzigd.

12. ENERGIEBESPARING

Wegens de vereisten van ErP fase twee en de bescherming van ons milieu, zal het apparaat automatisch op stand-by schakelen als er voor 15 minuten geen muziek wordt afgespeeld.

Schuif de FUNCTIESCHAKELAAR naar positie OFF en vervolgens naar een andere stand om het apparaat weer te activeren.

GARANTIE

Lenco biedt service en garantie aan overeenkomstig met de Europese wetgeving. Dit houdt in dat u, in het geval van reparaties (zowel tijdens als na de garantieperiode), uw lokale handelaar moet contacteren.

Belangrijke opmerking: Het is niet mogelijk om producten die gerepareerd moeten worden direct naar Lenco te sturen.

Belangrijke opmerking: De garantie verloopt als een onofficieel servicecenter het apparaat op wat voor manier dan ook heeft geopend, of er toegang toe heeft gekregen.

Het apparaat is niet geschikt voor professioneel gebruik. In het geval van professioneel gebruik worden alle garantieverplichtingen van de fabrikant nietig verklaard.

DISCLAIMER

Er worden regelmatig updates in de firmware en/of hardwarecomponenten gemaakt. Daardoor kunnen gedeelten van de instructie, de specificaties en afbeeldingen in deze documentatie enigszins verschillen van uw eigen situatie. Alle onderwerpen die staan beschreven in deze handleiding zijn bedoeld als illustratie en zijn niet van toepassing op specifieke situaties. Aan de beschrijving in dit document kunnen geen rechten worden ontleend.

AFVOER VAN HET OUDE APPARAAT



Dit symbool geeft aan dat het betreffende elektrische product of de batterij niet moet worden verwijderd als algemeen huishoudelijk afval in Europa. Zorg voor een juiste afvalverwerking door het product en de batterij in overeenstemming met alle van toepassing zijnde lokale wetten voor het verwijderen van elektrische apparatuur of batterijen te verwijderen. Als u dit doet, helpt u de natuurlijke hulpbronnen te behouden en de standaard van milieubescherming te verbeteren bij de behandeling en verwijdering van elektrisch afval (Afgedankte Elektrische en Elektronische Apparatuur).

CE-MARKERING

Lenco Benelux B.V., Thermiekstraat 1a, 6361 HB Nuth, Nederland, verklaart hierbij dat dit product voldoet aan de vereisten van de essentiële EU-richtlijnen. De conformiteitsverklaring kan worden opgevraagd via techdoc@commaxxgroup.com



SERVICE

Bezoek voor meer informatie en helpdeskondersteuning www.lenco.com

Lenco Benelux BV, Thermiekstraat 1a, 6361 HB, Nederland.

ACHTUNG:

Eine andere als die hier beschriebene Bedienung, Einstellung oder Verwendung der Funktionen kann zu gefährlicher Strahlenbelastung führen.

VORSICHTSMASSNAHMEN VOR DER BENUTZUNG**BEFOLGEN SIE IMMER FOLGENDE ANWEISUNGEN:**

1. Blockieren oder bedecken Sie keine Lüftungsöffnungen. Wenn Sie das Gerät auf ein Regal stellen, lassen Sie um das gesamte Gerät 5 cm (2") freien Platz.
2. Stellen Sie das Gerät entsprechend den Anweisungen der mitgelieferten Bedienungsanleitung auf.
3. Halten Sie das Gerät von Hitzequellen wie Radiatoren, Heizern, Öfen, Kerzen oder anderen hitzeerzeugenden Produkten oder offenen Flammen fern. Das Gerät darf nur bei gemäßigttem Klima verwendet werden. Sehr kalte oder heiße Umgebungen sind zu vermeiden. Der Betriebstemperaturbereich liegt zwischen 0 °C und 35 °C.
4. Meiden Sie bei der Nutzung des Produkts die Nähe starker Magnetfelder.
5. Elektrostatische Entladungen können die normale Verwendung von diesem Gerät stören. Sollte dies geschehen, führen Sie einfach einen Reset aus und starten Sie dann das Gerät entsprechend den Anweisungen dieser Bedienungsanleitung neu. Gehen Sie besonders bei Datenübertragungen mit dem Gerät vorsichtig um und führen Sie diese nur in einer antielektrischen Umgebung aus.
6. Warnung! Niemals Gegenstände durch die Lüftungsschlitze oder Öffnungen in das Gerät stecken. In diesem Gerät fließt Hochspannung und das Hineinstecken von Gegenständen kann zu elektrischem Schock und/oder Kurzschluss interner elektrischer Bauteile führen. Aus dem gleichen Grund kein Wasser oder Flüssigkeiten in das Gerät geben.
7. Benutzen Sie das Gerät nicht in nasser oder feuchter Umgebung wie Bad, Dampfküche oder in der Nähe von Schwimmbecken.
8. Das Gerät darf weder Tropf- noch Spritzwasser ausgesetzt werden und es dürfen keine mit Flüssigkeit gefüllten Behälter wie z.B. Vasen auf das Gerät oder in der Nähe des Gerätes gestellt werden.
9. Benutzen Sie das Gerät nicht bei Kondensationsgefahr. Wenn Sie das Gerät in einem warmen feuchten Raum benutzen, dann können sich im Inneren des Geräts Wassertropfen oder Kondensationen bilden und zu Fehlfunktionen des Geräts führen. Schalten Sie in diesem Fall das Gerät für 1 – 2 Stunden aus, bevor Sie es erneut einschalten: Das Gerät sollte vollständig getrocknet sein, wenn Sie es wieder einschalten.
10. Obwohl dieses Gerät unter größter Sorgfalt und vor Auslieferung mehrmals überprüft wurde, können trotzdem wie bei jedem anderen elektrischen Gerät auch Probleme auftauchen. Trennen Sie das Gerät im Falle einer Rauchentwicklung, starker Hitzeentwicklung oder jeden anderen unnatürlichen Erscheinung sofort vom Netz.
11. Dieses Gerät ist durch eine Stromquelle wie auf dem Typenschild angegeben zu betreiben. Halten Sie bei Unsicherheiten über die Art Ihrer Stromversorgung in Ihrer Wohnung Rücksprache mit Ihrem Händler oder Ihrer Stromzuliefererfirma.
12. Halten Sie es von Haustieren fern. Einige Nagetiere lieben es, an Netzkabeln zu nagen.
13. Benutzen Sie für die Reinigung ein weiches und trockenes Tuch. Benutzen Sie niemals Lösungsmittel oder Flüssigkeiten auf Ölbasis. Benutzen Sie zum Entfernen hartnäckiger Flecken ein feuchtes Tuch mit mildem Reinigungsmittel.
14. Der Hersteller haftet nicht für Schäden oder Verluste durch Fehlfunktion, Zweckentfremdung oder Modifikation des Geräts oder durch Wechseln der Batterien.
15. Unterbrechen Sie die Verbindung nicht während einer Formatierung oder einer Datenübertragung. Bei Unterbrechung drohen Datenverlust und Datenbeschädigung.
16. Wenn das Gerät eine USB-Wiedergabefunktion besitzt, dann stecken Sie den USB-Stick direkt in das Gerät. Verwenden Sie kein USB-Verlängerungskabel, weil die erhöhte Störungsanfälligkeit zu Datenverlust führen könnte.
17. Das Typenschild befindet sich an der Unter- oder Rückseite des Geräts.
18. Dieses Gerät ist nicht zur Benutzung durch Personen (einschließlich Kinder) mit physischen, sensorischen oder mentalen Beeinträchtigungen oder ohne ausreichender Erfahrung vorgesehen, es sei denn, sie werden durch eine verantwortliche Person beaufsichtigt oder wurden in die ordnungsgemäße Bedienung des Gerätes durch eine für ihre Sicherheit verantwortliche Person eingewiesen.
19. Dieses Produkt ist nur für den nicht-professionellen Gebrauch und nicht für gewerbliche oder industrielle Zwecke bestimmt.

20. Stellen Sie sicher, dass das Gerät in einer stabilen Position aufgestellt ist. Schäden aufgrund Verwendung dieses Produkts in einer instabilen Position, Vibrationen, Stöße oder Nichtbeachtung der anderen in dieser Bedienungsanleitung enthaltenen Warnungen und Sicherheitshinweise werden nicht durch die Garantie abgedeckt.
21. Entfernen Sie niemals das Gehäuse dieses Produkts.
22. Stellen Sie das Produkt niemals auf andere elektrische Geräte.
23. Halten Sie Kinder von den Plastiktüten fern.
24. Benutzen Sie nur vom Hersteller spezifizierte Erweiterungen/Zubehörteile.
25. Lassen Sie alle Eingriffe von qualifiziertem Servicepersonal ausführen. Eingriffe werden notwendig, wenn das Gerät auf irgendeine Weise wie beispielsweise am Netzkabel oder am Netzstecker beschädigt wurde, Flüssigkeit in das Gerät eingedrungen ist, Gegenstände in das Gerät gefallen sind, das Gerät Regen oder Feuchtigkeit ausgesetzt war, es heruntergefallen ist oder nicht ordnungsgemäß funktioniert.
26. Langes Hören lauter Töne aus einem Musikgerät kann zum zeitweiligen oder permanenten Hörverlust führen.
27. Wenn zum Lieferumfang des Produkts ein Netzkabel oder ein Netzadapter gehört:
 - Wenn irgendwelche Probleme auftreten, dann ziehen Sie den Netzstecker aus der Netzsteckdose und setzen Sie sich anschließend mit einer qualifizierten Fachkraft in Verbindung.
 - Treten Sie nicht auf das Netzteil und klemmen Sie es auch nicht ein. Geben Sie besonders im näheren Bereich des Steckers und der Stelle acht, wo das Kabel aus dem Gerät herausgeführt wird. Stellen Sie keine schweren Gegenstände auf das Netzteil, weil es dadurch beschädigt werden könnte. Halten Sie das gesamte Gerät außerhalb der Reichweite von Kindern! Durch Spielen mit dem Netzkabel können sie sich ernsthafte Verletzungen zuziehen.
 - Trennen Sie das Gerät während eines Gewitters oder bei längerer Nichtbenutzung vom Netz.
 - Die Wandsteckdose muss sich in der Nähe des Geräts befinden und einfach zu erreichen sein.
 - Steckdosen und Verlängerungsleitungen nicht überlasten. Eine Überlastung kann zu Brandgefahr bzw. Stromschlag führen.
 - Geräte der Schutzklasse 1 sind an eine Netzsteckdose mit Schutzleiter anzuschließen.
 - Geräte der Schutzklasse 2 benötigen keinen Schutzleiteranschluss.
 - Halten Sie den Netzstecker in der Hand, wenn Sie ihn aus der Netzsteckdose ziehen. Ziehen Sie ihn nicht durch Zerren am Kabel heraus. Das kann zu einem Kurzschluss führen.
 - Verwenden Sie weder ein beschädigtes Netzkabel noch einen beschädigten Stecker oder eine lockere Steckdose. Es besteht Brand- und Stromschlaggefahr.
28. Wenn das Produkt mit einer Fernbedienung mit Batterien/Knopfzellen geliefert wird oder das Produkt eine derartige Fernbedienung umfasst:

Warnung:

 - „Die Batterie nicht einnehmen, er besteht Verätzungsgefahr“.
 - [Die mit diesem Produkt mitgelieferte Fernbedienung] enthält eine Knopfzelle. Das Verschlucken der Batterie kann innerhalb von nur 2 Stunden zu schwersten inneren Verbrennungen mit Todesfolge führen.
 - Halten Sie neue und gebrauchte Batterien von Kindern fern.
 - Verwenden Sie dieses Produkt nicht weiter und halten Sie es von Kindern fern, wenn das Batteriefach nicht sicher schließt.
 - Suchen Sie umgehend ärztliche Hilfe auf, wenn Sie vermuten, dass Batterien verschluckt oder in Körperöffnungen eingeführt wurden.
29. Warnhinweise bzgl. der Verwendung von Batterien:
 - Es besteht Explosionsgefahr, wenn die Batterien nicht korrekt eingelegt werden. Nur mit Batterien des gleichen oder entsprechenden Typs ersetzen.
 - Die Batterie darf während der Benutzung, Aufbewahrung oder des Transports weder sehr hohen oder sehr niedrigen Temperaturen noch niedrigem Luftdruck in großen Höhenlagen ausgesetzt werden.
 - Die Ersetzung der Batterie mit einem falschen Batterietyp kann zum Explodieren der Batterie oder dem Auslaufen von entflammbarem Gas oder entflammbarer Flüssigkeit aus der Batterie führen.
 - Die Entsorgung der Batterie in Feuer oder einem heißen Ofen oder das mechanische Zerkleinern oder Zerteilen der Batterie kann zu Explosionen führen.
 - Das Verbleiben der Batterie in einer Umgebung mit sehr hohen Temperaturen kann zum Explodieren der Batterie oder dem Auslaufen von entflammbarem Gas oder entflammbarer Flüssigkeit führen.

- Eine einem sehr niedrigen Luftdruck ausgesetzte Batterie kann explodieren oder es kann aus einer einem sehr niedrigen Luftdruck ausgesetzten Batterie entflammbares Gas oder entflammbare Flüssigkeit auslaufen.
- Augenmerk ist auf den ökologischen Aspekt der Batterieentsorgung zu legen.

ANSCHLUSS

- Packen Sie alle Teile aus und entfernen Sie danach die Schutzmaterialien.
- Schließen Sie das Gerät nicht eher an das Netz an, bevor Sie die Netzspannung überprüft haben und alle anderen notwendigen Verbindungen hergestellt sind.

WARNUNG

Laserprodukt der Klasse 1

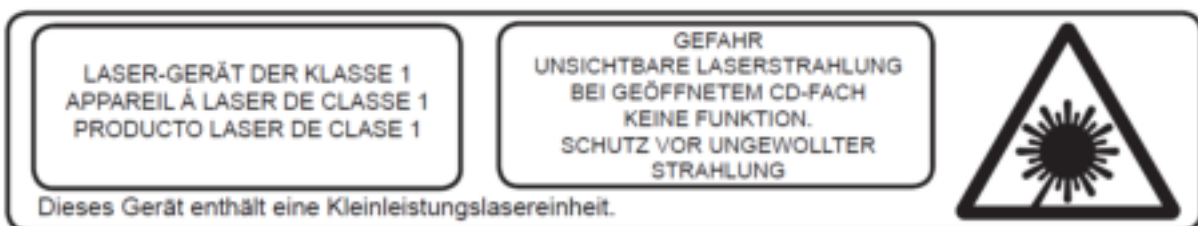

Warnung: Berühren Sie die Linse nicht.



WARNUNG: Bei der Teilnahme am Straßenverkehr kann das Hören von Musik über ein Musikgerät von möglichen Gefahren, wie sich annähernden Fahrzeugen, ablenken.



WARNUNG: Hören Sie nicht für längere Zeit mit einem hohen Lautstärkepegel, um dauerhaften Hörschäden vorzubeugen.

2. LAGE DER BEDIENELEMENTE

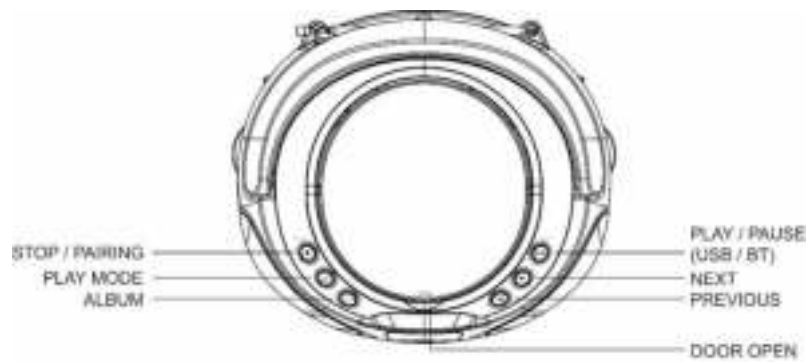

EN	DE
STOP / PAIRING	STOPP / KOPPLUNG
PLAY MODE	WIEDERGABE MODUS
ALBUM	ALBUM
PLAY / PAUSE (USB / BT)	WIEDERGABE / PAUSE (USB / BT)
NEXT	NÄCHSTER
PREVIOUS	VORHERIGER
DOOR OPEN	CD-FACH ÖFFNEN

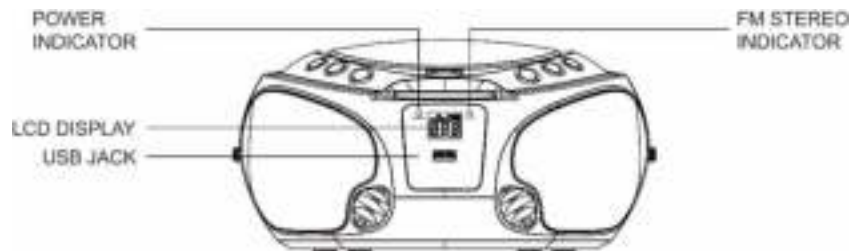

EN	DE
POWER INDICATOR	POWER-LED
LCD DISPLAY	LCD-DISPLAY
USB JACK	USB-BUCHSE
FM STEREO INDICATOR	FM STEREO-BETRIEBSANZEIGE-LED

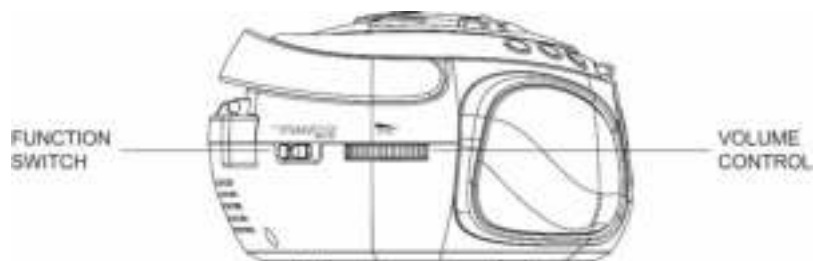

EN	DE
FUNCTION SWITCH	FUNKTIONSWAHLSCHALTER
VOLUME CONTROL	LAUTSTÄRKEREGLER

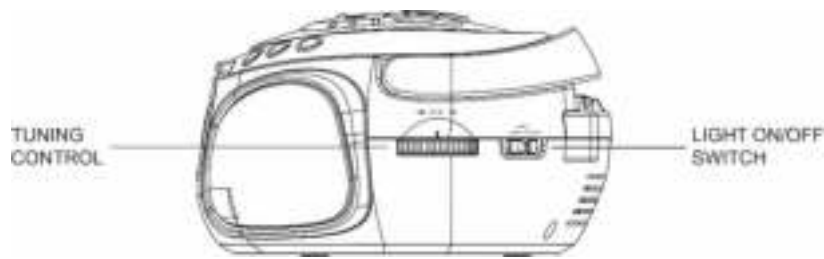

EN	DE
TUNING CONTROL	FREQUENZEINTELLRAD
LIGHT ON/OFF SWITCH	EIN-/AUSSCHALTER FÜR LICHT

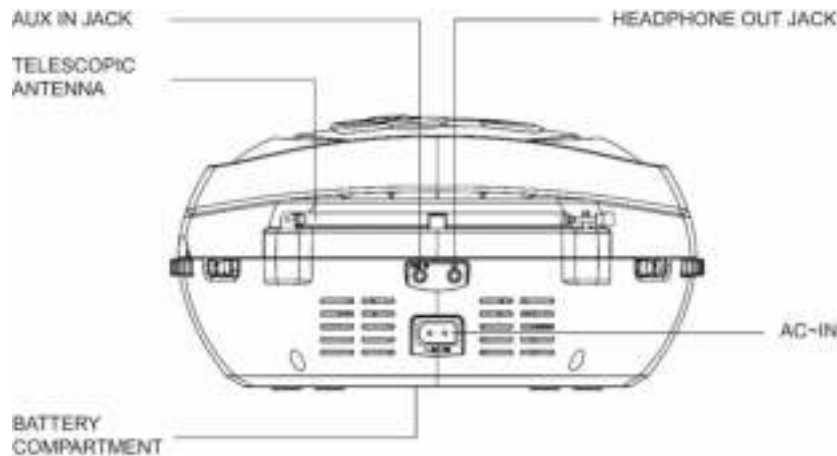

EN	DE
AUX IN JACK	AUX IN-BUCHSE
TELESCOPIC ANTENNA	TELESKOPANTENNE
BATTERY COMPARTMENT	BATTERIEFACH
HEADPHONE OUT JACK	KOPFHÖRER-AUSGANGSBUCHSE
AC~IN	STROMVERSORGUNGSEINGANG

ACHTUNG:

Die zweckentfremdete Bedienung, Benutzung oder Einstellung der Prozeduren kann zu gefährlichen Unfällen durch Strahlen führen. Dieses Gerät darf außer von qualifizierten Fachleuten von niemand anderem repariert oder eingestellt werden.

Wichtig:

Die Bewegung des CD-Mechanismus und die sensible Schaltungselektronik kann durch benachbarte Radiotuner gestört werden. Schalten Sie deshalb diese Geräte aus, wenn Sie dieses Gerät einschalten.

Trennen Sie bitte das Gerät wegen der Komplexität seiner MCU-Ansteuereinheit vom Netz, wenn das Gerät während der Nutzung nicht mehr reagiert! Es handelt sich hierbei um keine Fehlfunktion des Geräts!

3. ANSCHLIESSEN DER STROMVERSORGUNG

1. Verbinden Sie ein Ende des abnehmbaren Netzkabels mit dem Stromversorgungseingang auf der Rückseite des Gerätes und das andere Ende mit einer Steckdose.
2. Wenn Sie das Gerät zum ersten Mal an die Stromversorgung anschließen befindet sich das Gerät im Modus AUS. Die LED der STROMVERSORGUNGSANZEIGE ist aus.

- Schieben Sie den FUNKTIONSWAHL-Schalter in verschiedene Betriebsarten, um das Gerät einzuschalten. Die LED der STROMVERSORGUNG leuchtet auf. Das LCD-Display schaltet sich in den Modi CD/USB/Bluetooth/AUX-IN ein. Im FM-Modus bleibt das LCD-Display aus.

4. DC-VERBINDUNG

Für den Gleichstrombetrieb entfernen Sie zunächst den Netzstecker aus der Steckdose und trennen das Netzkabel von dem Stromversorgungseingang. Legen Sie dann sechs C-Batterien C (UM-2) in das Batteriefach ein.

Da das Gerät auch in ausgeschaltetem Zustand etwas Strom verbraucht wird empfohlen, die Batterien bei längerem Nichtgebrauch des Gerätes zu entfernen.

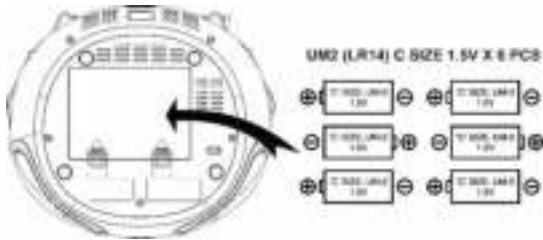

EN	DE
UM2 (LR14) C SIZE 1.5V X 6 PCS	UM2 (LR14) GRÖSSE C 1,5V X 6 STK.
'C' SIZE, UM-2 1.5V	UM-2 GRÖSSE C 1,5V

5. GRUNDLEGENDE BEDIENUNG

Schieben Sie den FUNKTIONSWAHL-SCHALTER in dem Modus „CD/USB/BT/AUX“ für die Wiedergabe von CDs, einem USB-Gerät/Bluetooth-Gerät oder AUX-IN. Schieben Sie ihn auf „FM MONO“ für die FM-Monowiedergabe und auf „FM STEREO“ für die FM-Stereowiedergabe. Zum Ausschalten, schieben Sie den Schalter in die Stellung „OFF“ (Aus).

Lautstärkeregler

Drehen Sie den Lautstärkeregler, um die Tonlautstärke zu ändern.

Einstellen der Teleskop-Antenne

Um einen guten UKW-Empfang zu gewährleisten, sollte die Antenne vollständig ausgezogen werden. Passen Sie die Antennenposition für optimalen Empfang an.

6. BEDIENUNG DES RADIOS

- Schieben Sie den FUNKTIONSWAHL-SCHALTER je nach Wunsch auf „FM MONO“ oder „FM STEREO“ und die LED für die LED der STROMVERSORGUNG leuchtet auf.
- Drehen Sie das FREQUENZEINTELLRAD auf den gewünschten Radiosender.

Um die beste Leistung zu erzielen, die Antenne immer vollständig ausziehen. Stellen Sie Ihr Gerät in die Nähe eines offenen Fensters, bis Sie den besten Empfang bekommen.

Hinweis:

- Wenn Sie das Gerät in den Modus „FM STEREO“ eingestellt haben und eine FM-Stereosender mit einem guten Empfang einstellen, leuchtet die ANZEIGE FM STEREO auf.

7. CD/USB-BETRIEB

Einlegen und Abspielen einer CD

Öffnen Sie das CD-Fach. Legen Sie eine CD mit der Schrift nach oben zeigend ein. Schließen Sie den Deckel des CD-Faches.

Nachdem die CD eingelesen wurde, wird auf dem Display die Anzahl der Titel angezeigt. Der erste Titel wird automatisch abgespielt.

Wiedergabe über ein USB-Gerät (nur MP3-Datei)

Stecken Sie ein USB-Gerät in den USB-Slot. Halten Sie die Taste WIEDERGABE/PAUSE gedrückt, um in den USB-Modus zu wechseln.

Nachdem die alle Dateien/Ordner gelesen wurden, wird die Anzahl auf dem Display angezeigt. Das Gerät gibt den ersten Titel automatisch wieder.

Wiedergabe/Pause

Um die Wiedergabe zu unterbrechen, drücken Sie einmal die Taste WIEDERGABE/PAUSE. Um mit der Wiedergabe fortzufahren, drücken Sie die Taste WIEDERGABE/PAUSE erneut.

Stopp

Um die Wiedergabe anzuhalten, drücken Sie die Taste STOPP.

ALBUM auswählen (nur MP3-Datei)

Drücken Sie während der MP3 Wiedergabe oder im Stopp-Modus die Taste ALBUM, um das Album (den Ordner) zu wechseln.

Verwenden Sie die Taste NÄCHSTER oder VORHERIGER, um den gewünschten Titel für die Wiedergabe auszuwählen. Drücken Sie die Taste WIEDERGABE/PAUSE, um die Wiedergabe des Titels zu beginnen.

TITEL ÜBERSPRINGEN

Drücken Sie während der Wiedergabe die Taste NÄCHSTER oder VORHERIGER, um zum nächsten oder vorherigen Titel zu springen.

Hinweis:

- Wenn ein Datenträger oder eine CD nicht gelesen werden können, wird auf dem Display „No“ (Nein) angezeigt.

Schnelle Musiksuche

Halten Sie während der Wiedergabe die Taste NÄCHSTER oder VORHERIGER gedrückt, um die schnelle Musiksuche auszuführen.

Wenn Sie die Taste loslassen wird die Wiedergabe mit normaler Geschwindigkeit fortgesetzt.

Wiedergabe wiederholen/Zufällige Wiedergabe

CD/Disc-Modus:

Wird während der Wiedergabe die Taste WIEDERGABE MODUS einmal gedrückt, wird auf dem Display „REP“(Wiederholen) angezeigt. Der aktuelle Titel wird wiederholt abgespielt.

Wenn Sie die Taste WIEDERGABE MODUS ein zweites Mal drücken, erscheint auf dem Display „REP ALL“. (Alle wiederholen) Alle Titel werden wiederholt abgespielt.

Wenn Sie die Taste WIEDERGABE MODUS ein drittes Mal drücken, wird auf dem Display „RAND“ (Zufällig) angezeigt. Alle Titel werden in einer zufälligen Reihenfolge wiedergegeben.

Wenn Sie die Taste WIEDERGABE MODUS ein viertes Mal drücken, kehrt das Gerät zur normalen Wiedergabe zurück.

MP3-CD oder MP3 USB Modus

Wird während der Wiedergabe die Taste WIEDERGABE MODUS einmal gedrückt, wird auf dem Display „REP“ (Wiederholen) angezeigt. Der aktuelle Titel wird wiederholt abgespielt.

Wenn Sie die Taste WIEDERGABE MODUS ein zweites Mal drücken, erscheint auf dem Display „REP ALBUM“. (Album wiederholen) Alle Titel des aktuellen Ordners werden wiederholt abgespielt.

Wenn Sie die Taste WIEDERGABE MODUS ein drittes Mal drücken, erscheint auf dem Display „REP ALL“. (Alle wiederholen) Alle Titel werden wiederholt abgespielt.

Wenn Sie die Taste WIEDERGABE MODUS ein viertes Mal drücken, wird auf dem Display „RAND“ (Zufällig) angezeigt. Alle Titel werden in einer zufälligen Reihenfolge wiedergegeben.

Wenn Sie die Taste WIEDERGABE MODUS ein fünftes Mal drücken, kehrt das Gerät zur normalen Wiedergabe zurück.

Hinweis:

- Für die MP3-Wiedergabe gibt es eine Beschränkung auf 99 Ordner mit maximal 999 Dateien, die das Gerät unterstützen kann.

Programmierte Wiedergabe

Das Gerät kann programmiert werden, um eine programmierte Folge von bis zu 20 Titeln wiederzugeben.

1. Drücken Sie im Stopp-Modus die Taste WIEDERGABE MODUS. Auf dem Display wird „P01“ angezeigt.
2. Drücken Sie die Taste NÄCHSTER oder VORHERIGER, um den richtigen Ordner auszuwählen (nur für MP3-Titel verfügbar).
3. Drücken Sie die Taste NÄCHSTER oder VORHERIGER, um den gewünschten Titel auszuwählen.
4. Drücken Sie die Taste WIEDERGABE MODUS, um den gewünschten Titel zu speichern.
5. Wiederholen Sie die Schritte 2-4, um bis zu 20 Titel einer CD (99 MP3-Titel) zu programmieren.
6. Drücken Sie die Taste WIEDERGABE/PAUSE, um die Wiedergabe der programmierten Titel zu beginnen.
7. Um die programmierte Wiedergabe zu löschen, drücken Sie zweimal die Taste STOPP oder wechseln Sie in einen anderen Modus.
8. Sie können während der programmierten Wiedergabe die Funktionen „Repeat One“ (Einen Titel wiederholen) und „Repeat All“ (Alle Titel wiederholen) ausführen. Während der programmierten Wiedergabe wird die zufällige Wiedergabe nicht unterstützt.

8. BLUETOOTH

Bitte befolgen Sie die nachstehenden Anweisungen, um das Gerät mit einem Bluetooth-Gerät zu koppeln.

1. Schieben Sie den FUNKTIONSWAHLSCHALTER in die Stellung „CD/AUX/USB/BT“.
2. Halten Sie die Taste WIEDERGABE/PAUSE gedrückt, um in den USB-Modus zu wechseln. Halten Sie danach die Taste WIEDERGABE/PAUSE erneut gedrückt, um weiter in den Bluetooth-Modus zu wechseln. Auf dem Display wird „bt“ angezeigt.
3. Wenn das Gerät bisher noch nicht mit einem Bluetooth-Gerät gekoppelt wurde oder das Gerät nicht finden kann, mit dem es zuletzt gekoppelt war, zeigt das blinkende „bt“ auf dem Display an, dass sich das Gerät im Suchmodus befindet. Schalten Sie die Bluetooth-Funktion Ihres Bluetooth-Gerätes ein und aktivieren Sie die Suche, bis „Lenco SCD-550“ gefunden wird. Wählen Sie auf dem Bluetooth-Gerät „Lenco SCD-550“ aus, um die Verbindung herzustellen. Geben Sie bei Bedarf das Passwort „0000“ ein.
4. Nach der erfolgreichen Kopplung wird auf dem Gerätedisplay „bt“ angezeigt.
5. Sie können jetzt mit der drahtlosen Musikwiedergabe von Ihrem Bluetooth-Gerät an den Lautsprecher beginnen.
6. Sie können die Taste WIEDERGABE/PAUSE an dem Gerät betätigen, um die Wiedergabe zu unterbrechen oder fortzusetzen.
7. Sie können die Taste ÜBERSPRINGEN verwenden, um zum nächsten oder vorherigen Titel zu springen.

Hinweise:

- Wenn Sie das Gerät mit einem anderen Bluetooth-Gerät koppeln möchten, halten Sie die Taste KOPPLUNG für drei Sekunden gedrückt oder schalten Sie die Bluetooth-Funktion des aktuell mit dem Gerät gekoppelten Bluetooth-Gerätes aus und wiederholen dann den vorstehenden Schritt 3.
- Da sich der Bluetooth-Betrieb von Gerät zu Gerät unterscheiden kann, lesen Sie bitte die Bedienungsanleitung Ihres Handys, Tablet PCs oder der anderen Bluetooth-fähigen Geräte.
- Wenn Ihr Bluetooth-fähiges Gerät das A2DP-Profil nicht unterstützt, ist auch bei einer Kopplung die Musikwiedergabe über den Lautsprecher nicht möglich.
- Wenn Sie Ihren Computer per Bluetooth mit dem Gerät koppeln kann es erforderlich sein, den Lautsprecher als Standard-Audiogerät für Ihren Computer festzulegen.
- Dieses Produkt besitzt eine Bluetooth-Empfangsfunktion, mit der Sie jedoch keine Klänge über Bluetooth übertragen können, d. h. Sie können nur Bluetooth-Audiosignale von externen Quellen wie beispielsweise einem Smartphone kabellos empfangen.

9. AUX IN

Ermöglicht die Wiedergabe des Tons eines externen Players durch das Gerät.

1. Schließen Sie ein 3,5 mm Audiokabel (nicht im Lieferumfang enthalten) an die Line-Out-Buchse des externen Players an und das andere Ende an die AUX-IN-Buchse auf der Rückseite des Gerätes.
2. Das Gerät wechselt automatisch in den AUX-Modus.
3. Starten Sie den externen Player, um die Musikwiedergabe zu beginnen. Das Gerät gibt den Ton aus.
4. Um in einen anderen Modus zurückzukehren, trennen Sie das Audiokabel von dem Gerät.



EN	DE
Smartphone or MP3 player	Smartphone oder MP3-Player
Line Out	Line Out
or	oder

10. LED LICHTSHOW

Die LED-LICHTSHOW an dem Lautsprecher des Gerätes wird automatisch je nach wiedergegebener Musikquelle erstellt.

1. Um die LED-LICHTSHOW einzuschalten, den Schalter LICHT in die Stellung ON (An) schieben.
2. Um die LED-LICHTSHOW auszuschalten, den Schalter LICHT in die Stellung OFF (Aus) schieben.

Hinweis:

- Wenn die Helligkeit zu hoch ist, schalten Sie das Raumlicht ein oder schalten Sie die LED-LICHTSHOW aus.

11. TECHNISCHE SPEZIFIKATIONEN

FM Frequenzbereich	87.5 - 108MHz
Maximale Anzahl unterstützter MP3 Ordner /Dateien	Begrenzung auf 99 Ordner mit maximal 999 Dateien
Bluetooth Version	5.0
AC-Stromversorgung	AC 230 V~50 Hz 18 W
Batteriebetrieb	6 x UM2 (Größe C)
Lautsprecher-Ausgangsleistung	2 x 1,8 W
AUX IN	3,5 mm Stereobuchse
Kopfhörerausgang	3,5 mm Stereobuchse
Abmessungen	241 mm (L) x 215 mm (B) x 120 mm (H)
Gewicht	1,5 kg

Hinweis:

Aufgrund fortlaufender Verbesserungen können sich technische Spezifikationen ohne vorherige Ankündigung ändern.

12. ENERGIESPAREN

Der ErP-Richtlinie 2009/125/EG Ökodesign-Richtlinie) (nur EU) folgend schaltet das Gerät automatisch in den Standby-Modus, wenn für 15 Minuten keine Musik wiedergegeben wurde.

Um das Gerät wieder zu aktivieren, den FUNKTIONSWAHLSCHALTER auf OFF (Aus) und wieder zurück schieben.

GARANTIE

Lenco bietet Leistungen und Garantien im Einklang mit Europäischem Recht. Im Falle von Reparaturen (sowohl während als auch nach Ablauf der Garantiezeit) sollten Sie deshalb Ihren Einzelhändler kontaktieren.

Wichtiger Hinweis: Es ist nicht möglich, Geräte für Reparaturen direkt an Lenco zu schicken.

Wichtiger Hinweis: Falls dieses Gerät von einem nicht autorisierten Kundendienst geöffnet oder darauf zugegriffen wird, erlischt die Garantie.

Dieses Gerät ist nicht für professionelle Zwecke geeignet. Falls das Gerät für professionelle Zwecke eingesetzt wird, erlöschen alle Garantieverpflichtungen seitens des Herstellers.

HAFTUNGSAUSSCHLUSS

Aktualisierungen der Firmware und/oder Hardware-Komponenten werden regelmäßig durchgeführt. Daher können einige der Anweisungen, Spezifikationen und Abbildungen in dieser Dokumentation von Ihrer individuellen Situation abweichen. Alle in diesem Handbuch beschriebenen Elemente dienen nur zur Illustration und treffen auf Ihre individuelle Situation möglicherweise nicht zu. Aus der in diesem Handbuch getätigten Beschreibung können keine Rechtsansprüche oder Ansprüche geltend gemacht werden.

ENTSORGUNG DES ALTGERÄTS



Dieses Symbol zeigt an, dass das entsprechende Produkt oder dessen Batterie in Europa nicht mit dem normalen Hausmüll entsorgt werden darf. Um die ordnungsgemäße Abfallbehandlung des Produkts und dessen Batterie zu gewährleisten, müssen diese im Einklang mit allen anwendbaren örtlichen Vorschriften zur Entsorgung von Elektrogeräten und Batterien entsorgt werden. Dabei helfen Sie, natürliche Ressourcen zu schonen und Umweltschutzstandards zur Verwertung und Entsorgung von Altgeräten aufrecht zu halten (Waste Electrical and Electronic Equipment Directive).

CE-KENNZEICHEN

Hiermit erklärt Lenco Benelux B.V., Thermiekstraat 1a, 6361 HB Nuth, The Netherlands, dass dieses Produkt den grundsätzlichen Anforderungen der EU-Richtlinie entspricht. Die Konformitätserklärung ist erhältlich unter techdoc@commaxxgroup.com



SERVICE

Weitere Informationen und Unterstützung erhalten Sie unter www.lenco.com

Lenco Benelux BV, Thermiekstraat 1a, 6361 HB, Die Niederlande.

ATTENTION :

L'utilisation de commandes ou d'ajustements ou l'exécution de procédures autres que celles spécifiées dans le présent document peuvent entraîner une exposition dangereuse aux radiations.

PRÉCAUTIONS AVANT UTILISATION**GARDEZ CES INSTRUCTIONS À L'ESPRIT :**

1. Ne couvrez pas et n'obtenez pas les ouvertures de ventilation. Lorsque vous placez l'appareil sur une étagère, laissez 5 cm (2") d'espace libre tout autour de l'appareil.
2. Installez-le conformément au mode d'emploi fourni.
3. Gardez l'appareil à l'écart des sources de chaleur telles que des radiateurs, appareils de chauffage, fours, bougies et autres produits générant de la chaleur ou une flamme nue. L'appareil ne peut être utilisé que dans des climats modérés. Les environnements extrêmement froids ou chauds doivent être évités. La plage de température de fonctionnement se situe entre 0° et 35° C.
4. Évitez d'utiliser l'appareil à proximité de champs magnétiques puissants.
5. Des décharges électrostatiques peuvent perturber le fonctionnement de cet appareil. Dans ce cas, il suffit de réinitialiser et de redémarrer l'appareil en suivant le mode d'emploi. Pendant le transfert de fichiers, manipulez l'appareil avec précaution et faites-le fonctionner dans un environnement sans électricité statique.
6. Mise en garde ! N'introduisez jamais un objet dans l'appareil par les ouvertures et les fentes de ventilation. Étant donné que des tensions élevées sont présentes à l'intérieur du produit, l'insertion d'un objet peut entraîner une électrocution et/ou court-circuiter les composants internes. Pour les mêmes raisons, ne versez pas de l'eau ou un liquide sur le produit.
7. Ne l'utilisez pas dans des endroits humides tels qu'une salle de bain, une cuisine pleine de vapeur ou à proximité d'une piscine.
8. L'appareil ne doit pas être exposé à des écoulements ou des éclaboussures et aucun objet contenant un liquide, tel qu'un vase, ne doit être posé sur ou près de l'appareil.
9. N'utilisez pas cet appareil lorsque de la condensation est possible. Lorsque l'appareil est utilisé dans une pièce humide et chaude, des gouttelettes d'eau ou de la condensation peuvent se former à l'intérieur de l'appareil et affecter son fonctionnement. Laissez l'appareil hors tension pendant 1 ou 2 heures avant de le mettre en marche : l'appareil doit être sec avant sa mise sous tension.
10. Bien que ce dispositif soit fabriqué avec le plus grand soin et contrôlé à plusieurs reprises avant de quitter l'usine, des problèmes peuvent néanmoins survenir, comme avec tous les appareils électriques. Si l'appareil émet de la fumée ou en cas d'accumulation excessive de la chaleur ou d'un phénomène inattendu, débranchez immédiatement la fiche d'alimentation du secteur.
11. Cet appareil doit fonctionner avec la source d'alimentation indiquée sur la plaque signalétique. Si vous n'êtes pas sûr du type d'alimentation utilisé chez vous, contactez votre revendeur ou le fournisseur local d'électricité.
12. Tenez l'appareil à l'abri des animaux. Certains animaux aiment ronger les cordons électriques.
13. Pour nettoyer l'appareil, servez-vous d'un chiffon doux et sec. N'utilisez pas de solvant ni d'autre liquide à base de pétrole. Pour enlever les taches importantes, vous pouvez vous servir d'un chiffon humide imbibé d'une solution de détergent diluée.
14. Le fournisseur n'est pas responsable des dommages ou pertes de données causés par un dysfonctionnement, une utilisation abusive, une modification de l'appareil ou un remplacement de la batterie.
15. N'interrompez pas la connexion lorsque l'appareil formate ou transfère des fichiers. Dans le cas contraire, les données pourraient être endommagées ou perdues.
16. Si l'appareil a une fonction de lecture USB, il faut brancher la clé USB directement sur l'appareil. N'utilisez pas un câble d'extension USB, car cela peut causer des interférences entraînant des pertes de données.
17. L'étiquette de classification se trouve sur le panneau inférieur ou arrière de l'appareil.
18. Cet appareil ne doit pas être utilisé par des personnes (y compris les enfants) souffrant de déficiences physiques, sensorielles ou mentales, ou d'un manque d'expérience et de connaissances, à moins qu'elles n'aient été supervisées ou qu'une personne responsable de leur sécurité ne leur ait donné des instructions sur l'utilisation correcte de l'appareil.
19. Ce produit est réservé à un usage non professionnel, et non pas à un usage commercial ni industriel.
20. Vérifiez que l'appareil est en position stable. La garantie ne couvre pas les dégâts occasionnés par l'utilisation de cet appareil en position instable, par les vibrations, les chocs ou par la non-observation de tout autre avertissement ou précaution contenus dans ce mode d'emploi.

21. N'ouvrez jamais cet appareil.
22. Ne placez jamais cet appareil sur un autre appareil électrique.
23. Ne laissez pas les sacs en plastique à la portée des enfants.
24. Utilisez uniquement les accessoires recommandés par le fabricant.
25. Confiez l'entretien et les réparations à un personnel qualifié. Une réparation est nécessaire lorsque l'appareil a été endommagé de quelque façon que ce soit, par exemple lorsque le cordon d'alimentation ou la prise sont endommagés, lorsqu'un liquide s'est déversé ou des objets sont tombés sur l'appareil, lorsque l'appareil a été exposé à la pluie ou à l'humidité, lorsqu'il ne fonctionne pas correctement ou est tombé.
26. Une exposition prolongée à la musique avec un volume élevé peut entraîner une perte auditive temporaire ou permanente.
27. Si l'appareil est livré avec un câble d'alimentation ou un adaptateur secteur :
 - En cas de problème, débranchez le cordon d'alimentation CA et confiez l'entretien à un personnel qualifié.
 - Ne marchez pas sur l'adaptateur secteur ou ne le coincez pas. Faites très attention, en particulier à proximité des fiches et du point de sortie du câble. Ne placez pas d'objets lourds sur l'adaptateur secteur, car ils pourraient l'endommager. Gardez l'appareil hors de portée des enfants ! Ils pourraient se blesser gravement s'ils jouent avec le câble d'alimentation.
 - Débranchez cet appareil pendant les orages ou lorsqu'il n'est pas utilisé pendant une longue durée.
 - La prise secteur doit être installée près de l'appareil et doit être facilement accessible.
 - Ne surchargez pas les prises de courant ou les rallonges. Une surcharge peut entraîner un incendie ou une électrocution.
 - Les appareils de classe 1 doivent être branchés à une prise de courant disposant d'une connexion protectrice à la terre.
 - Les appareils à la norme de construction de classe 2 ne nécessitent pas de connexion à la terre.
 - Tirez toujours sur la fiche pour débrancher le cordon de la prise secteur. Ne tirez pas sur le cordon d'alimentation. Cela pourrait provoquer un court-circuit.
 - N'utilisez pas un cordon ou une fiche d'alimentation endommagé ni une prise desserrée. Vous courez un risque d'incendie ou de décharge électrique.
28. Si le produit contient ou est livré avec une télécommande contenant des piles boutons :
Avertissement :
 - « N'ingérez pas la pile, car vous risquez une brûlure chimique » ou une formule équivalente.
 - La télécommande fournie contient une pile bouton/pièce de monnaie. Si la pile est avalée, elle peut causer de graves brûlures internes en seulement 2 heures et peut entraîner la mort.
 - Tenez les piles neuves et usagées hors de portée des enfants.
 - Si le compartiment à piles ne se ferme pas correctement, cessez d'utiliser l'appareil et tenez-le hors de portée des enfants.
 - Si vous pensez que les piles ont été avalées ou placées à l'intérieur d'une partie du corps, consultez un médecin immédiatement.
29. Mise en garde relative à l'utilisation des piles :
 - Risque d'explosion si la pile est mal remplacée. Remplacez les piles par des piles d'un type identique ou équivalent.
 - Pendant l'utilisation, le stockage ou le transport, la pile ne doit pas être soumise à des températures extrêmement élevées ou basses, à une faible pression d'air à haute altitude.
 - Le remplacement d'une pile par une autre de type incorrect peut entraîner une explosion ou une fuite de liquide ou de gaz inflammable.
 - L'introduction d'une pile dans le feu ou dans un four chaud, l'écrasement ou le découpage mécanique peut entraîner une explosion.
 - L'exposition d'une pile dans un environnement à température extrêmement élevée peut entraîner une explosion ou une fuite de liquide ou de gaz inflammable.
 - L'exposition d'une pile à une pression d'air extrêmement basse peut entraîner une explosion ou une fuite de liquide ou de gaz inflammable.
 - Veuillez considérer les questions environnementales lors de la mise au rebut des piles.

INSTALLATION



- Déballez toutes les pièces et enlevez le matériau de protection.
- Ne connectez pas l'unité au secteur avant d'avoir vérifié la tension du secteur et avant que toutes les autres connexions n'aient été effectuées.

AVERTISSEMENT

Produit laser de classe 1

<p>PRODUIT LASER DE CLASSE 1 APPAREIL À LASER DE CLASSE 1 PRODUCTO LASER DE CLASSE 1</p>	<p>ATTENTION SI LE PRODUIT EST OUVERT ET SI LES SÉCURITÉS SONT DÉVERROUILLÉES, IL EXISTE UN DANGER DE RADIATION LASER INVISIBLE, ÉVITEZ DE VOUS EXPOSER À CE FAISCEAU.</p>	
<p>Ce produit contient un dispositif laser à faible puissance.</p>		

Avertissement : Ne touchez pas la tête de lecture.

	<p>AVERTISSEMENT : L'utilisation d'un lecteur de musique personnel dans la circulation peut détourner l'attention de l'auditeur de dangers potentiels tels que l'approche des voitures.</p>
	<p>AVERTISSEMENT : Pour éviter une éventuelle détérioration de l'ouïe, n'écoutez pas la musique à un niveau de volume élevé pendant des périodes prolongées.</p>

2. EMBLACEMENT DES BOUTONS

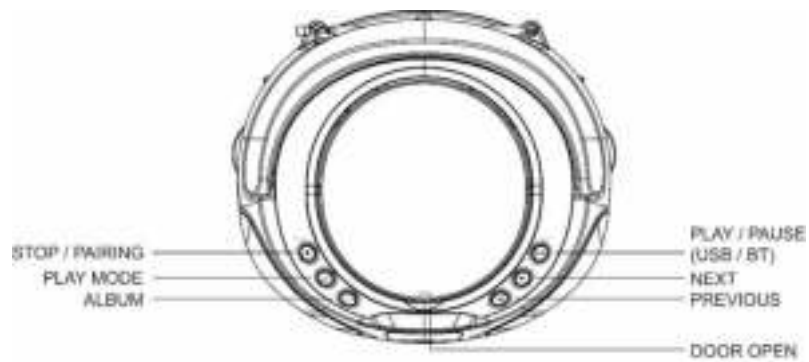

EN	FR
STOP / PAIRING	ARRÊT / APPARIEMENT
PLAY MODE	LECTURE MODE
ALBUM	ALBUM
PLAY / PAUSE (USB / BT)	LECTURE / PAUSE (USB / BT)
NEXT	SUIVANT
PREVIOUS	PRÉCÉDENT
DOOR OPEN	PORTE OUVERTE

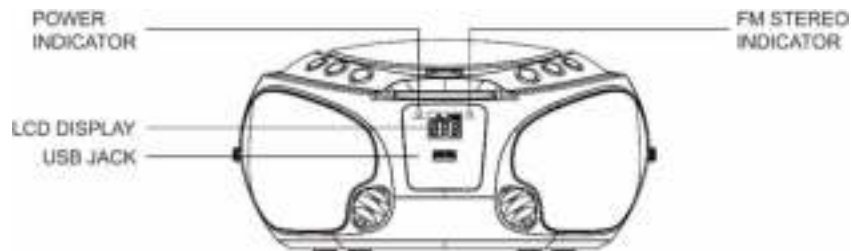

EN	FR
POWER INDICATOR	TÉMOIN D'ALIMENTATION
LCD DISPLAY	ÉCRAN LCD
USB JACK	Port USB
FM STEREO INDICATOR	INDICATEUR FM STÉRÉO

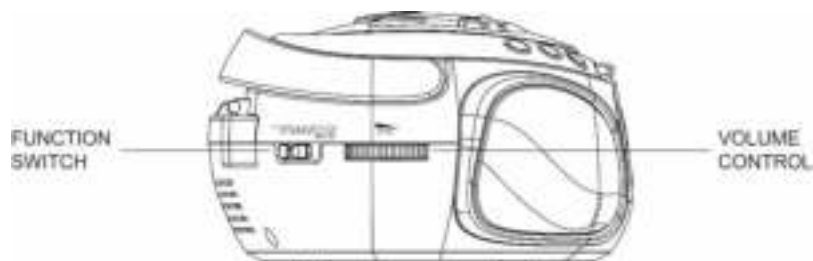

EN	FR
FUNCTION SWITCH	CHANGEMENT DE FONCTION
VOLUME CONTROL	RÉGLAGE DU VOLUME

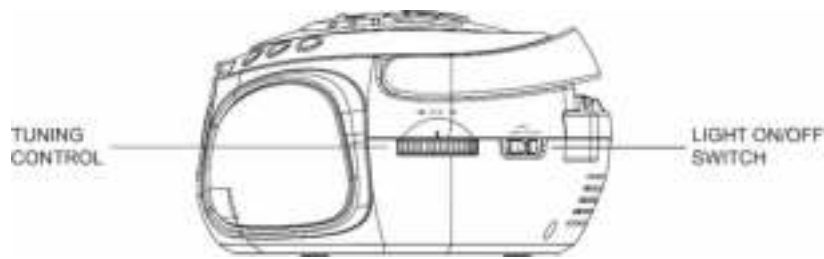

EN	FR
TUNING CONTROL	MOLETTE DE RÉGLAGE
LIGHT ON/OFF SWITCH	INTERRUPTEUR ALLUMER/ÉTEINDRE LA LUMIÈRE

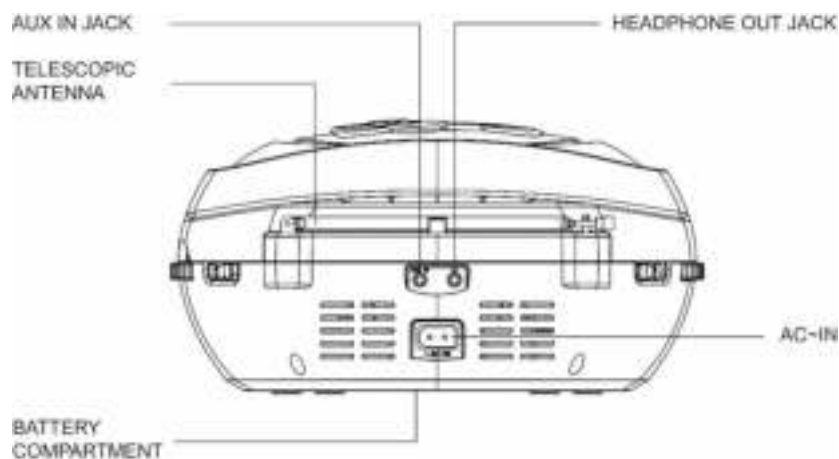

EN	FR
AUX IN JACK	PRISE D'ENTRÉE AUX
TELESCOPIC ANTENNA	ANTENNE TÉLESCOPIQUE
BATTERY COMPARTMENT	COMPARTIMENT À PILES
HEADPHONE OUT JACK	PRISE DE SORTIE CASQUE
AC~IN	ENTRÉE CA

Attention :

L'utilisation de commandes ou de réglages ou l'exécution de procédures autres que ceux spécifiés dans ce manuel peut entraîner une exposition à des rayonnements dangereux. Cet appareil ne doit pas être réglé ou réparé par quiconque d'autre que du personnel qualifié.

Important :

Puisque le mouvement du mécanisme du cd et les circuits sensibles peuvent interférer avec le syntoniseur radio à proximité, éteignez cet appareil lorsque vous utilisez d'autres appareils radio.

En raison de la complexité des commandes MCU, veuillez débrancher l'appareil du secteur s'il s'arrête pendant son fonctionnement ! Il ne s'agit pas d'un mauvais fonctionnement du système !

3. BRANCHEMENT À L'ALIMENTATION ÉLECTRIQUE

1. Branchez l'extrémité du cordon d'alimentation amovible à la prise d'entrée CA sur le panneau arrière de l'appareil et l'autre extrémité à la prise secteur.
2. Quand vous branchez l'appareil au secteur pour la première, l'appareil est désactivé. La LED D'INDICATION D'ALIMENTATION est éteinte.

- Réglez le sélecteur FONCTION sur différents modes de fonctionnement pour mettre en marche l'appareil. La LED D'INDICATION D'ALIMENTATION s'allume. L'écran LCD s'allume quand l'appareil est en mode CD/USB/Bluetooth/AUX . En mode FM, l'écran LCD est éteint.

4. BRANCHEMENT CC

Pour un fonctionnement CC, débranchez d'abord la fiche CA de la prise secteur et débranchez le cordon d'alimentation CA de la prise d'entrée CA. Installez ensuite 6 piles de taille C (UM-2) dans le compartiment à piles.

Étant donné que l'appareil consomme un peu d'énergie même quand il est éteint, il est suggéré d'enlever les piles si vous n'utilisez pas l'appareil pendant longtemps.

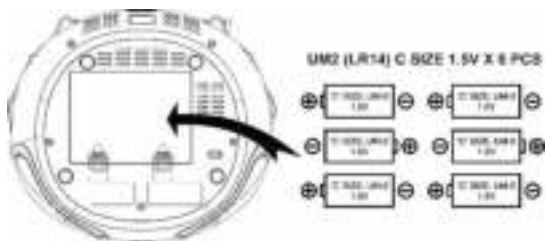

EN	FR
UM2 (LR14) C SIZE 1.5V X 6 PCS	6 PILES DE 1,5 V UM2 (LR14) DE TAILLE C
'C' SIZE, UM-2 1.5V	1,5 V UM-2 DE TAILLE C

5. FONCTIONNEMENT DE BASE

Réglez le sélecteur FONCTION du mode « CD/USB/BT/AUX » de lecture CD/lecture USB/Bluetooth ou entrée AUX en mode « FM MONO » pour le mode mono radio FM et « FM STEREO » pour le mode stéréo radio FM. Pour éteindre l'appareil, réglez le sélecteur en position « OFF » (désactivé).

Réglage du Volume

Réglez RÉGLAGE DU VOLUME pour changer le niveau d'intensité acoustique.

Ajustement de l'antenne télescopique

L'antenne doit être déployée pour assurer une bonne réception FM. Orientez l'antenne autrement afin d'améliorer la réception.

6. UTILISATION DE LA RADIO

- Réglez le sélecteur FONCTION sur « FM MONO » ou « FM STEREO » à votre convenance, l'indicateur ALIMENTATION s'allumera.
- Réglez la molette SYNTONISATION pour régler la fréquence de la station de radio souhaitée.

L'antenne doit toujours rester entièrement déployée pour une meilleure performance. Essayez de rapprocher l'appareil d'une fenêtre ouverte jusqu'à obtenir une bonne réception.

Remarque :

- Quand vous passez en mode « FM STEREO » et syntonisez une station de radio stéréo FM avec une bonne réception, l'indicateur FM STEREO s'allumera.

7. FONCTIONNALITÉS CD/USB

Charger et lire un disque CD

Ouvrez la porte CD. Installez un CD avec la face imprimée vers le haut. Fermez la porte du compartiment à CD.

Une fois que le disque a été analysé, le nombre de pistes s'affichera à l'écran. L'appareil lira automatiquement la première piste.

Lecteur USB (fichier MP3 uniquement)

Insérez un dispositif USB dans le connecteur USB. Maintenez enfoncé le bouton LECTURE/PAUSE pour passer en mode USB.

Une fois que le disque a été analysé, le nombre total de fichiers/dossiers s'affichera à l'écran. L'appareil lira automatiquement la première piste.

Commande Lecture/pause

Pour mettre la lecture en pause, appuyez une fois sur le bouton LECTURE/PAUSE. Rappuyez sur le bouton LECTURE/PAUSE pour reprendre la lecture.

Commande Arrêt

Pour arrêter la lecture, appuyez sur le bouton ARRÊT.

Sélection d'ALBUM (fichier MP3 uniquement)

En cours de lecture MP3 ou en mode Arrêt, appuyez sur le bouton ALBUM pour changer l'album (dossier).

Utilisez les boutons SUIVANT ou PRÉCÉDENT pour sélectionner une option. Appuyez sur le bouton LECTURE/PAUSE pour lancer la lecture.

Changement de piste

En cours de lecture, appuyez sur les boutons SUIVANT ou PRÉCÉDENT pour passer à la piste suivante ou à la piste précédente.

Remarque :

- *S'il n'y a pas de disque ou si le CD est illisible, « no » (néant) s'affiche.*

Recherche de musique rapide

En cours de lecture, maintenez enfoncé les boutons SUIVANT ou PRÉCÉDENT pour lancer une recherche rapide.

Quand vous relâchez le bouton, la lecture à vitesse normale reprend.

Lecture répétée/lecture aléatoire

Mode Disque CD

En cours de lecture, appuyez une fois sur le bouton LECTURE MODE, « REP » (répéter) s'affichera. La piste en cours se lira en boucle.

Quand vous appuyez une deuxième fois sur le bouton LECTURE MODE, « REP ALL » (tout répéter) s'affichera. Toutes les pistes se liront en boucle.

Quand vous appuyez une troisième fois sur le bouton LECTURE MODE, « RAND » (aléatoire) s'affichera. Toutes les pistes se liront dans un ordre aléatoire.

Quand vous appuyez une quatrième fois sur le bouton LECTURE MODE, l'appareil reprendra la lecture normale.

Mode Disque MP3 ou USB MP3

En cours de lecture, appuyez une fois sur le bouton LECTURE MODE, « REP » (répéter) s'affichera. La piste en cours se lira en boucle.

Quand vous appuyez une deuxième fois sur le bouton LECTURE MODE, « REP ALBUM » (répéter l'album) s'affichera. Toutes les pistes dans le dossier en cours se liront en boucle.

Quand vous appuyez une troisième fois sur le bouton LECTURE MODE, « REP ALL » (tout répéter) s'affichera. Toutes les pistes se liront en boucle.

Quand vous appuyez une quatrième fois sur le bouton LECTURE MODE, « RAND » (aléatoire) s'affichera. Toutes les pistes se liront dans un ordre aléatoire.

Quand vous appuyez une cinquième fois sur le bouton LECTURE MODE, l'appareil reprendra la lecture normale.

Remarque :

- Pour la lecture MP3, l'appareil prend en charge au maximum 99 dossiers et 999 fichiers.

Lecture programmée

Cet appareil peut être programmé pour lire n'importe quelle séquence allant jusqu'à 20 pistes.

1. En mode arrêt, appuyez sur le bouton LECTURE MODE. « P01 » s'affiche.
2. Appuyez sur les boutons SUIVANT ou PRÉCÉDENT pour sélectionner un dossier (disponible uniquement pour les pistes MP3).
3. Appuyez sur les boutons SUIVANT ou PRÉCÉDENT pour sélectionner une piste.
4. Appuyez sur le bouton LECTURE MODE pour sauvegarder la piste voulue.
5. Recommencez les étapes 2 à 4 pour programmer jusqu'à 20 pistes sur un CD (99 pistes en MP3).
6. Appuyez sur le bouton LECTURE/PAUSE pour commencer la lecture dans l'ordre programmé.
7. Pour effacer la lecture programmée, appuyez deux fois sur le bouton ARRÊT ou changez de mode.
8. Lors de la lecture programmée, vous pouvez également utiliser la fonctionnalité « Repeat One » (répéter une piste) ou « Repeat All » (répéter tout). Mais en cours de lecture programmée, la lecture aléatoire n'est pas prise en charge.

8. BLUETOOTH

Suivez les instructions d'appariement ci-dessous pour associer l'appareil à votre appareil Bluetooth.

1. Réglez le sélecteur FONCTION en position « CD/AUX/USB/BT ».
2. Maintenez enfoncé le bouton LECTURE/PAUSE pour passer en mode USB. Ensuite, maintenez enfoncé le bouton LECTURE/PAUSE à nouveau pour passer en mode Bluetooth. « bt » s'affiche.
3. Si l'appareil n'a jamais été apparié avec un appareil Bluetooth auparavant ou si le dernier appareil apparié est introuvable, « bt » clignotera sur l'écran LCD, ce qui indique qu'il est en mode de recherche. Activez la fonction Bluetooth de votre appareil Bluetooth et lancez la recherche jusqu'à ce avoir trouvé « Lenco SCD-550 ». Sélectionnez « Lenco SCD-550 » sur l'appareil Bluetooth pour établir la connexion. Saisissez le mot de passe « 0000 », si nécessaire.
4. Une fois que la connexion d'appariement est établie, l'appareil affiche « bt ».
5. Vous pouvez désormais lire de la musique à partir de votre appareil Bluetooth sans fil avec l'enceinte.
6. Vous pouvez appuyer sur le bouton LECTURE/PAUSE sur l'appareil pour faire pause ou reprendre la lecture.
7. Vous pouvez appuyer sur les boutons SKIP (SUIVANT/PRÉCÉDENT) sur l'appareil pour aller à la piste suivante ou à la piste précédente.

Remarques :

- Si vous voulez appairier l'appareil avec un autre appareil Bluetooth, maintenez enfoncé le bouton APPARIEMENT pendant 3 secondes ou désactivez la fonction Bluetooth de l'appareil actuellement apparié avec l'appareil, puis recommencez l'étape 3 ci-dessus.
- Consultez le manuel de votre téléphone mobile, tablette, ordinateur ou autre appareil Bluetooth pour un fonctionnement par Bluetooth, car la marche à suivre peut varier selon le modèle.
- Si votre appareil Bluetooth ne prend pas en charge le profil A2DP, il ne lira pas de musique via l'enceinte, même s'il est apparié.

- Si vous appariez votre ordinateur à l'appareil grâce au Bluetooth, vous devrez peut-être régler l'enceinte en tant que périphérique audio par défaut de l'ordinateur.
- Ce produit est doté d'une fonction de **réception** bluetooth, **vous ne pouvez pas l'utiliser pour transmettre un son bluetooth** : cela signifie que vous pouvez recevoir sans fil un signal sonore bluetooth d'une source externe comme un smartphone.

9. Entrée auxiliaire

Elle vous permet de brancher le son d'un lecteur externe à votre appareil.

1. Branchez un câble audio de 3,5 mm (non inclus) à la sortie de ligne de votre lecteur externe et l'autre extrémité dans la prise ENTRÉE AUX à l'arrière de l'appareil.
2. L'appareil passera automatiquement en mode AUX.
3. Lancez la lecture de musique sur votre lecteur externe. L'appareil produira le son.
4. Pour revenir à un autre mode, débranchez le câble audio de l'appareil.

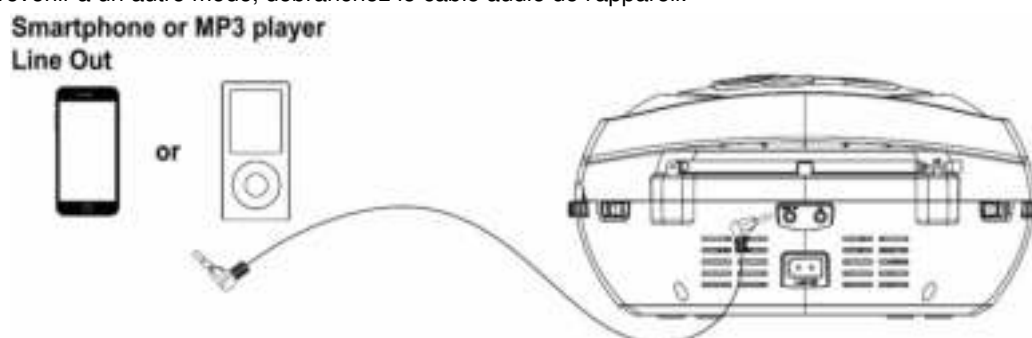

EN	FR
Smartphone or MP3 player	Smartphone ou Lecteur MP3
Line Out	SORTIE DE LIGNE
or	ou

10. JEUX DE LUMIÈRES À LED

Le JEU DE LUMIÈRES À LED sur l'enceinte de l'appareil se crée automatiquement selon la source musicale lue.

1. Pour activer le JEU DE LUMIÈRES À LED, réglez le sélecteur LUMIÈRES en position ON (activé).
2. Pour désactiver le JEU DE LUMIÈRES À LED, réglez le sélecteur LUMIÈRES en position OFF (désactivé).

Remarque :

- Si la luminosité est trop forte, allumez les éclairages de la pièce ou éteignez le JEU DE LUMIÈRES À LED.

11. CARACTÉRISTIQUES TECHNIQUES

Plage de fréquence FM	de 87.5 à 108 MHz
Nombre maximal de dossiers/fichiers MP3 pris en charge	Limitation de 99 dossiers et 999 fichiers
Version Bluetooth	5.0
Entrée d'alimentation CA	CA 230V~50Hz 18W
Fonctionnement sur piles	6 piles UM2 (taille C)
Puissance de sortie de l'enceinte	2 X 1,8 W
Entrée auxiliaire	Prise jack stéréo de 3,5 mm
Sortie casque	Prise jack stéréo de 3,5 mm
Dimensions	241 (L) x 215 (P) x 120 (H) mm
Poids	1,5 kg

Remarque :

Du fait des améliorations continues, les caractéristiques sont sujettes à modification sans préavis.

12. ÉCONOMIE D'ÉNERGIE

En raison de l'exigence en deux étapes de l'ErP et des mesures de protection de l'environnement, l'appareil passe en mode veille automatiquement quand aucune musique n'a été jouée pendant plus de 15 minutes.

Pour réactiver l'appareil, réglez le sélecteur FONCTION sur OFF (désactivé), puis réglez-le sur une autre fonction.

GARANTIE

Lenco propose un entretien et une garantie conformément à la législation européenne, ce qui signifie qu'en cas de besoin de réparation (aussi bien pendant et après la période de garantie), vous pouvez contacter votre revendeur le plus proche.

Remarque importante : Il n'est pas possible de renvoyer l'appareil pour réparation directement à Lenco.

Remarque importante : Si l'unité est ouverte ou modifiée de quelque manière que ce soit par un réparateur non agréé, la garantie serait caduque.

Cet appareil ne convient pas à une utilisation professionnelle. En cas d'utilisation professionnelle, les obligations de garantie du fabricant seront annulées.

CLAUSE DE NON RESPONSABILITÉ

Des mises à jour du logiciel et/ou des composants informatiques sont régulièrement effectuées. Il se peut donc que certaines instructions, caractéristiques et images présentes dans ce document diffèrent légèrement de votre configuration spécifique. Tous les articles décrits dans ce guide le sont fournis uniquement à des fins d'illustration et peuvent ne pas s'appliquer à une configuration spécifique. Aucun droit légal ne peut être obtenu depuis les informations contenues dans ce manuel.

MISE AU REBUT DE L'APPAREIL USAGÉ



Ce symbole indique que l'équipement électrique concerné ou la batterie ne doivent pas être jetés parmi les autres déchets ménagers en Europe. Afin de garantir un traitement approprié de la batterie ou de l'appareil usagés, veuillez les mettre au rebut conformément à la réglementation locale en vigueur relative aux équipements électriques et autres batteries. En agissant de la sorte, vous contribuerez à la préservation des ressources naturelles et à l'amélioration des niveaux de protection environnementale concernant le traitement et la destruction des déchets électriques (Directive sur les déchets des équipements électriques et électroniques).

MARQUAGE CE

Par la présente, Lenco Benelux B.V., Thermiekstraat 1a, 6361 HB Nuth, Pays-Bas, déclare que ce produit est conforme aux exigences principales des directives européennes. La déclaration de conformité peut être consultée au lien : techdoc@commaxxgroup.com



SERVICE

Pour en savoir plus et obtenir de l'assistance, visitez www.lenco.com

Lenco Benelux BV, Thermiekstraat 1a, 6361 HB, The Netherlands.

PRECAUCIÓN:

El uso de controles o ajustes o rendimiento de procedimientos excepto aquellos que los aquí especificados puede provocar una exposición peligrosa a la radiación.

PRECAUCIONES PREVIAS AL USO**TENGA ESTAS INSTRUCCIONES EN MENTE:**

1. No cubra o bloquee ninguna apertura de ventilación. Cuando coloque el dispositivo en una estantería, deje 5 cm (2") de espacio libre alrededor de todo el dispositivo.
2. Instálelo conforme al manual de usuario que se adjunta.
3. Mantenga el aparato alejado de fuentes de calor, como radiadores, calentadores, estufas, velas u otros productos que generen calor o llama viva. El aparato solo puede usarse en climas moderados. Se deben evitar los ambientes extremadamente fríos o cálidos. La gama de temperatura de funcionamiento es de entre 0° y 35°C.
4. Evite usar el dispositivo cerca de campos magnéticos fuertes.
5. Una descarga electrostática puede entorpecer el uso normal de este dispositivo. En tal caso, simplemente reinícielo siguiendo el manual de instrucciones. Durante la transmisión de archivos, por favor manéjelo con cuidado opérela en un entorno libre de electricidad estática.
6. ¡Advertencia! Nunca inserte un objeto en el producto a través de las ventilaciones o aperturas. Alto voltaje fluye a través del producto e insertar un objeto puede provocar una descarga eléctrica y/o un cortocircuito de sus componentes internos. Por el mismo motivo, no derrame agua o líquidos en el producto.
7. No lo utilice en zonas húmedas, como cuartos de baño, cocinas en las que se forme vapor ni cerca de piscinas.
8. El aparato no debe exponerse a goteos o salpicaduras y asegúrese de que se colocan sobre o cerca del aparato objetos llenos de líquidos, como jarrones.
9. No use este dispositivo cuando se pueda producir condensación. Cuando la unidad se usa en una sala húmeda cálida, se pueden formar gotitas de agua o condensación en el interior de la unidad y esta puede no funcionar adecuadamente; deje que la unidad se apague durante 1 o 2 horas antes de volver a encender la unidad: el aparato debe estar seco antes de conectarse a una fuente de alimentación.
10. Aunque este dispositivo está fabricado con el máximo cuidado y comprobado varias veces antes de salir de fábrica, todavía es posible que se puedan producir problemas, al igual que con todos los aparatos eléctricos. Si observa la aparición de humo, una acumulación excesiva de calor o cualquier otro fenómeno inesperado, deberá desconectar inmediatamente el enchufe de la toma de corriente.
11. Este dispositivo debe funcionar con una fuente de alimentación que se especifica en la etiqueta de especificaciones. Si no está seguro del tipo de alimentación que se usa en su hogar, consulte con el distribuidor o una compañía eléctrica local.
12. Manténgalo alejado de los animales. A algunos animales les encanta morder los cables de alimentación.
13. Para limpiar el dispositivo use un paño seco y suave. No utilice líquidos disolventes ni con base de petróleo. Para eliminar manchas difíciles, puede usar un paño húmedo con detergente diluido.
14. El proveedor no asume ninguna responsabilidad por daños o datos perdidos provocados por un funcionamiento incorrecto, uso incorrecto, modificación del dispositivo o sustitución de la batería.
15. No interrumpa la conexión cuando el dispositivo esté formateando o transfiriendo archivos. En caso contrario, los datos se pueden estropear o perder.
16. Si la unidad dispone de función de reproducción USB, se debe conectar la memoria USB directamente en la unidad. No utilice un cable de extensión USB ya que pueden crear interferencias que causen una pérdida de datos.
17. La etiqueta calificativa se encuentra en la parte inferior o en el panel posterior del aparato.
18. Este dispositivo no está diseñado para su uso por parte de personas (incluyendo niños) con discapacidad física, sensorial o mental o con falta de experiencia o conocimientos, salvo que se les haya dado supervisión o instrucciones acerca del uso correcto del dispositivo por parte de una persona responsable de su seguridad.
19. Este producto está diseñado para un uso no profesional únicamente y no para un uso comercial o industrial.
20. Asegúrese de que la unidad esté fijada en una posición estable. La garantía no cubrirá los daños derivados de usar este producto en una posición inestable, vibraciones o golpes o por no seguir otras advertencias o precauciones que aparecen en este manual de usuario.
21. Nunca retire la carcasa del dispositivo.

22. Nunca coloque este dispositivo sobre otro equipo eléctrico.
23. Mantenga las bolsas de plástico fuera del alcance de los niños.
24. Use únicamente los dispositivos/accesorios especificados por el fabricante.
25. Remita todas las reparaciones al personal cualificado. Es necesario el mantenimiento cuando el aparato presenta cualquier tipo de daño, por ejemplo, el cable de alimentación o el enchufe presentan daños; se ha vertido líquido sobre el aparato; se han caído objetos en el aparato; el aparato se ha expuesto a la lluvia o humedad; el aparato no funciona normalmente o se ha caído.
26. Una larga exposición a sonidos elevados de reproductores de música personales puede provocar una pérdida de audición temporal o permanente.
27. Si el producto viene con un cable de alimentación o un adaptador de corriente de CA:
 - Si se produce cualquier problema, desconecte el cable de alimentación CA y remítalo a mantenimiento por parte de personal cualificado.
 - No pise o pince el adaptador de alimentación. Tenga mucho cuidado, en especial en las zonas alrededor de las tomas y el punto de salida del cable. No coloque objetos pesados en el adaptador de alimentación, ya que pueden dañarlo. ¡Mantenga el dispositivo fuera del alcance de los niños! Si juegan con el cable de alimentación, puede sufrir lesiones graves.
 - Desconecte el dispositivo durante tormentas eléctricas o cuando no vaya a usarse durante periodos prolongados de tiempo.
 - La salida de la toma debe instalarse cerca del equipo y debe ser fácilmente accesible.
 - No sobrecargue las tomas CA o los cables de extensión. La sobrecarga puede provocar un incendio o una descarga eléctrica.
 - Los dispositivos con construcción de Clase 1 deben estar conectados a una toma de corriente con una conexión a tierra protegida.
 - Los dispositivos con construcción de Clase 2 no requieren una conexión a tierra.
 - Sujete siempre el enchufe cuando los extraiga de la toma de corriente. No tire del cable de alimentación. Esto puede provocar un cortocircuito.
 - No utilice un cable de alimentación o enchufe deteriorado o una toma suelta. Si lo hace, podría provocar un incendio o una descarga eléctrica.
28. Si el producto contiene o se entrega con un mando a distancia que contiene pilas de botón / celdas:

Advertencia:

 - “Ni ingiera la pila, riesgo de quemadura química” o frase equivalente.
 - [El mando a distancia que se suministra] Este producto contiene una pila de tipo botón/moneda. Si la pila se traga, puede provocar graves quemaduras internas en sólo 2 horas y podría ocasionar la muerte.
 - Mantenga las pilas nuevas o usadas fuera del alcance de los niños.
 - Si el compartimento de las pilas no se cierra correctamente, deje de usar el producto y no lo deje al alcance los niños.
 - Si tiene la sospecha de que una pila ha sido ingerida o se encuentra en algún lugar del cuerpo, busque inmediatamente atención médica.
29. Precaución sobre el uso de las pilas:
 - Existe riesgo de explosión si la pila no se sustituye correctamente. Sustitúyala únicamente con otra del mismo tipo u otro equivalente.
 - No se pueden exponer las pilas a temperaturas extremadamente altas o bajas, baja presión de aire a gran altitud durante el uso, almacenamiento o transporte.
 - Si cambia la pila por otra que no sea la correcta, se puede producir una explosión o la fuga de líquidos o gases inflamables.
 - Si arroja la pila al fuego o a un horno caliente, o aplasta o corta mecánicamente una pila, podría provocar una explosión.
 - Si deja una pila en un lugar con temperaturas extremadamente altas, se puede producir una explosión o una fuga de líquido o gas inflamable.
 - Si se expone la pila a una presión de aire extremadamente baja, se puede producir una explosión o la fuga de líquidos o gases inflamables.
 - Se debe prestar atención a los aspectos medioambientales sobre la eliminación de baterías.

INSTALACIÓN



- Desembale todas las piezas y retire el material protector.
- No conecte la unidad a la corriente eléctrica antes de comprobar la tensión de la corriente y antes de que se hayan hecho todas las demás conexiones.

ADVERTENCIA

Producto Láser Clase 1

<p>PRODUCTO LÁSER DE CLASE 1 APPAREIL À LASER DE CLASSE 1 PRODUCTO LASER DE CLASE 1</p>	<p>PRECAUCIÓN RADIACIÓN LÁSER INVISIBLE AL ABRIRLO Y ANULAR EL SISTEMA DE BLOQUEO. EVITE LA EXPOSICIÓN A ESTE HAZ</p>	
<p>Este producto contiene un dispositivo láser de baja potencia.</p>		

Advertencia: No toque la lente.

	<p>ADVERTENCIA: Utilizar un reproductor de música personal mientras participa en el tráfico puede hacer que el usuario esté menos atento a los peligros potenciales, como vehículos que se acercan.</p>
	<p>ADVERTENCIA: Para evitar posibles daños en la audición, no la escuche a volúmenes elevados durante largos periodos de tiempo.</p>

2. SITUACIÓN DE LOS CONTROLES

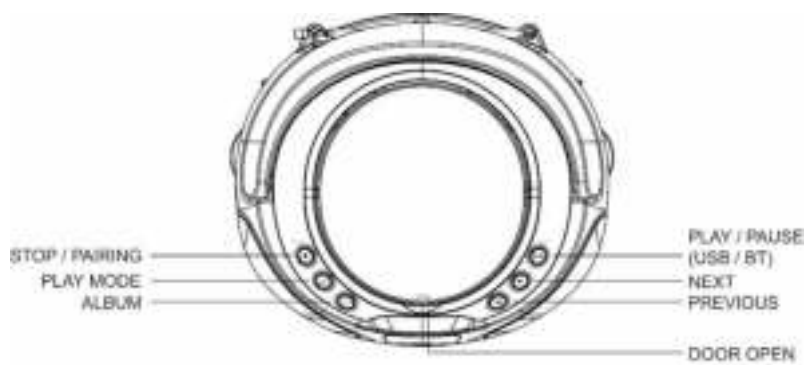

EN	ES
STOP / PAIRING	PARAR / VINCULACIÓN
PLAY MODE	REPRODUCIR MODO
ALBUM	ÁLBUM
PLAY / PAUSE (USB / BT)	REPRODUCIR / PAUSAR (USB / BT)
NEXT	SIGUIENTE
PREVIOUS	ANTERIOR
DOOR OPEN	ABRIR TAPA

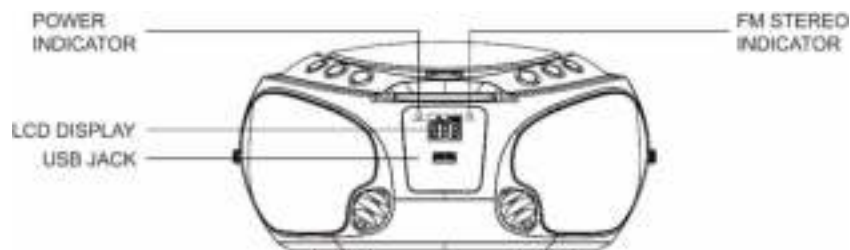

EN	ES
POWER INDICATOR	INDICADOR DE ENCENDIDO
LCD DISPLAY	PANTALLA LCD
USB JACK	PUERTO USB
FM STEREO INDICATOR	INDICADOR DE FM ESTÉREO

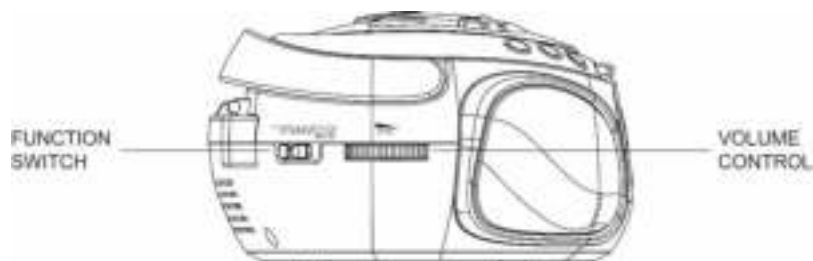

EN	ES
FUNCTION SWITCH	CAMBIAR FUNCIÓN
VOLUME CONTROL	CONTROL DE VOLUMEN

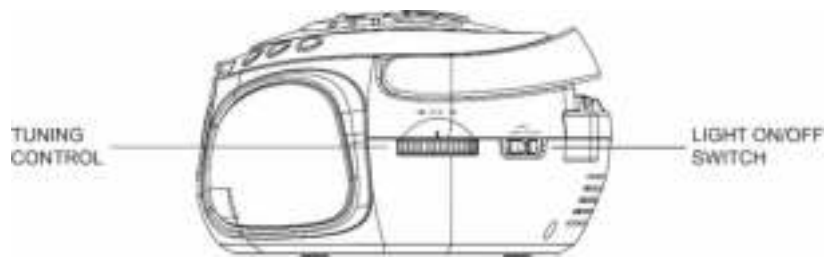

EN	ES
TUNING CONTROL	CONTROL DE SINTONIZACIÓN
LIGHT ON/OFF SWITCH	INTERRUPTOR ENCENDIDO/APAGADO DE LUZ

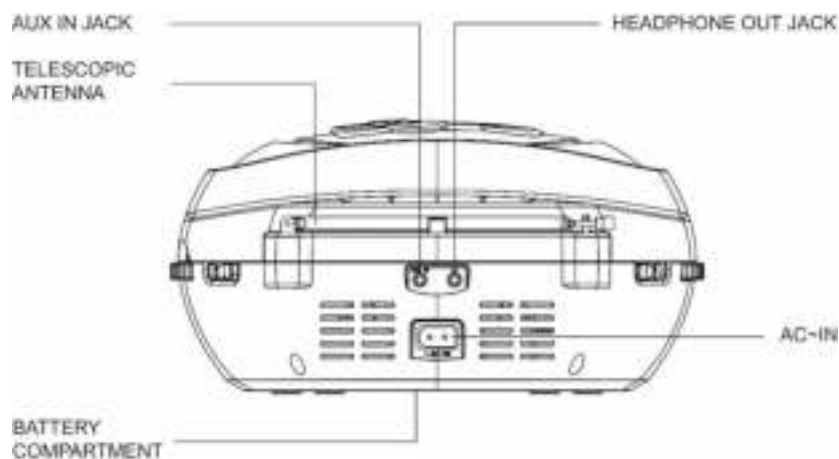

EN	ES
AUX IN JACK	CONECTOR DE ENTRADA AUXILIAR
TELESCOPIC ANTENNA	ANTENA TELESCÓPICA
BATTERY COMPARTMENT	COMPARTIMENTO PARA LAS PILAS
HEADPHONE OUT JACK	CONECTOR DE SALIDA DE AURICULARES
AC~IN	ENTRADA DE CORRIENTE

Precaución:

El uso de los controles o ajustes o el funcionamiento de los procedimientos excepto a aquellos especificados aquí pueden provocar una exposición peligrosa a la radiación. Esta unidad no debe ajustarse o repararse por ninguna persona salvo personal de servicio cualificado.

Importante:

Como el movimiento del mecanismo del CD y los circuitos sensible pueden causar interferencias a la radio cercana, apague esta unidad mientras opera otros dispositivos de radio.

Debido a la complejidad del control MCU, por favor, desconecte la alimentación de la unidad si la unidad deja de funcionar durante la operación. ¡Esto no constituye un mal funcionamiento del sistema!

3. CONEXIÓN A LA CORRIENTE ELÉCTRICA

1. Conecte el extremo del cable eléctrico extraíble a la entrada de corriente del panel trasero de la unidad y el otro extremo a la toma eléctrica.
2. Cuando conecte por primera vez la unidad a la corriente estará en modo apagado. El LED indicador POWER estará apagado.
3. Deslice el interruptor FUNCIÓN a los diferentes modos de funcionamiento para encender la unidad. El LED indicador POWER se iluminará. La pantalla LCD se encenderá cuando esté en los modos CD/USB/Bluetooth/AUX. En modo FM, la pantalla LCD estará apagada.

4. CONEXIÓN CC

Para utilizarlo con CC, retire primero el conector de CA de la toma de CA y desconecte el cable de CA del conector de entrada de corriente. A continuación, inserte 6 pilas de tamaño C (UM-2) en el compartimento de las pilas.

Debido a que la unidad consume un poco de energía incluso en modo apagado, se recomienda retirar las pilas cuando no se vaya a utilizar durante un largo periodo.

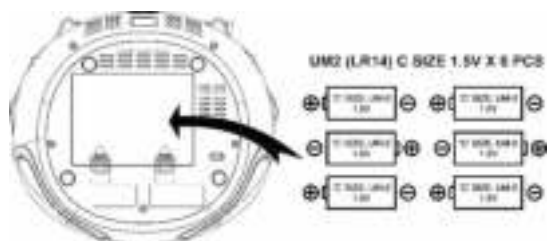

EN	ES
UM2 (LR14) C SIZE 1.5V X 6 PCS	6 pilas de 1,5 V TAMAÑO C UM2 (LR14)
'C' SIZE, UM-2 1.5V	1,5 V TAMAÑO C UM-2

5. OPERACIONES BÁSICAS

Deslice el interruptor FUNCIÓN para elegir los modos "CD/USB/BT/AUX" de reproducción de CD, USB, Bluetooth o de entrada auxiliar. Cambie a "FM MONO" para usar el modo de radio FM mono y "FM STEREO" para el modo de radio FM estéreo. Para apagarla, deslícelo a la posición "OFF".

Control de volumen

Gire el control VOLUME para cambiar el nivel de sonido.

Ajuste de la antena telescópica

La antena debe estar desplegada para garantizar una buena recepción FM. Cambie la posición de la antena para conseguir la mejor recepción.

6. FUNCIONAMIENTO DE LA RADIO

1. Deslice el interruptor FUNCIÓN a "FM MONO" o "FM STEREO" según desee y el indicador POWER se iluminará.
2. Gire la rueda TUNING CONTROL hasta encontrar la emisora de radio deseada.

Mantenga siempre la antena completamente desplegada para conseguir el mejor rendimiento. Intente colocar la unidad cerca de una ventana abierta hasta que consiga la mejor recepción.

Nota:

- Cuando utilice el modo "FM STEREO" y, si sintoniza una emisora FM estéreo con buena recepción, el indicador FM STEREO se iluminará.

7. FUNCIONAMIENTO DE CD/USB

Carga y reproducción de discos CD

Abra la tapa del CD. Introduzca un disco con el lado impreso del CD hacia arriba. Cierre la puerta del CD.

Cuando lea el disco, la pantalla mostrará el número total de pistas. Reproducirá automáticamente la primera pista.

Reproducción del dispositivo USB (solo archivos MP3)

Inserte un dispositivo USB en el puerto USB. Mantenga pulsado el botón REPRODUCIR/PAUSAR para cambiar al modo USB.

Cuando lea los archivos y carpetas, la pantalla mostrará el número total de pistas. La unidad reproducirá automáticamente la primera pista.

Control de reproducción/pausa

Para pausar la reproducción, pulse una vez el botón REPRODUCIR/PAUSAR. Pulse otra vez el botón REPRODUCIR/PAUSAR para reanudar la reproducción.

Control de parada

Para detener la reproducción, pulse el botón PARAR.

Selección de ÁLBUM (solo archivos MP3)

Durante la reproducción de MP3 o cuando esté parada, pulse el botón ALBUM para cambiar de álbum (carpeta).

Utilice los botones SIGUIENTE o ANTERIOR para seleccionar la pista que desea reproducir. Pulse el botón REPRODUCIR/PAUSAR para empezar a reproducir la pista.

Saltar pista

Durante la reproducción, pulse los botones SIGUIENTE o ANTERIOR para saltar a la pista siguiente o anterior.

Nota:

- Si no hay ningún disco o no se puede leer el CD, la pantalla mostrará "no".

Búsqueda de música a alta velocidad

Durante la reproducción, mantenga pulsado los botones SIGUIENTE o ANTERIOR para empezar a saltar pistas rápidamente.

Cuando suelte el botón, se reanudará la reproducción a velocidad normal.

Repetir reproducción/Reproducción aleatoria

Modo de disco CD

Durante la reproducción, pulse una vez el botón REPRODUCIR MODO y la pantalla mostrará "REP" (Repetir). La pista actual se reproducirá repetidamente.

Cuando pulse por segunda vez el botón REPRODUCIR MODO, la pantalla mostrará "REP ALL"(Repetir todo). Todas las pistas se reproducirán repetidamente.

Cuando pulse por tercera vez el botón REPRODUCIR MODO, la pantalla mostrará "RAND" (aleatoria). Todas las pistas se reproducirán en orden aleatorio.

Cuando pulse por cuarta vez el botón REPRODUCIR MODO, la unidad reanudará la reproducción normal.

Modo de disco MP3 o USB MP3

Durante la reproducción, pulse una vez el botón REPRODUCIR MODO y la pantalla mostrará "REP" (Repetir). La pista actual se reproducirá repetidamente.

Cuando pulse por segunda vez el botón REPRODUCIR MODO, la pantalla mostrará "REP ALBUM"(Repetir álbum). Todas las pistas de la carpeta actual se reproducirán repetidamente.

Cuando pulse por tercera vez el botón REPRODUCIR MODO, la pantalla mostrará "REP ALL" (Repetir todo). Todas las pistas se reproducirán repetidamente.

Cuando pulse por cuarta vez el botón REPRODUCIR MODO, la pantalla mostrará "RAND"(aleatoria). Todas las pistas se reproducirán en orden aleatorio.

Cuando pulse por quinta vez el botón REPRODUCIR MODO, la unidad reanudará la reproducción normal.

Nota:

- La unidad tiene un límite de reproducción de MP3 de 99 carpetas con un máximo de 999 archivos.

Reproducción programada

Es posible programar la unidad para reproducir una secuencia de hasta 20 pistas.

1. Cuando la reproducción esté parada, pulse el botón REPRODUCIR MODO. Se mostrará "P01".
2. Pulse los botones SIGUIENTE o ANTERIOR para elegir la carpeta correcta (solo disponible para pistas MP3).
3. Pulse los botones SIGUIENTE y ANTERIOR para seleccionar la pista deseada.
4. Pulse el botón REPRODUCIR MODO para guardar la pista deseada.
5. Repita los pasos 2-4 para programar hasta 20 pistas en un CD (99 pistas de MP3)
6. Pulse el botón REPRODUCIR/PAUSAR para reproducir las pistas programadas.
7. Para borrar la reproducción programada, pulse dos veces el botón PARAR o cambie a otro modo.
8. Durante la reproducción programada, también puede utilizar las funciones "Repeat One" (Repetir una) o "Repeat All" (Repetir todo). Sin embargo, durante la reproducción programada no se puede usar la reproducción aleatoria.

8. BLUETOOTH

Siga estas instrucciones de vinculación para conectar la unidad a su dispositivo Bluetooth.

1. Deslice el interruptor FUNCIÓN a la posición "CD/AUX/USB/BT".
2. Mantenga pulsado el botón REPRODUCIR/PAUSAR para cambiar al modo USB. Ahora, mantenga pulsado otra vez el botón REPRODUCIR/PAUSAR para cambiar al modo Bluetooth. La pantalla mostrará "bt".
3. Si nunca antes se ha vinculado la unidad a un dispositivo Bluetooth o no se puede encontrar el último dispositivo vinculado, la indicación "bt" parpadeando en el LCD indica que está en modo de búsqueda. Active la función Bluetooth de su dispositivo Bluetooth para activar la búsqueda hasta que encuentre "Lenco SCD-550". Seleccione "Lenco SCD-550" en el dispositivo Bluetooth para realizar la conexión. Introduzca la contraseña "0000" si la solicita.
4. Cuando se haya vinculado correctamente, la unidad mostrará "bt".
5. Ahora puede empezar a reproducir música de forma inalámbrica del dispositivo Bluetooth al altavoz.
6. Puede pulsar el botón REPRODUCIR/PAUSAR de la unidad para pausar o reanudar la reproducción.
7. Puede pulsar los botones SKIP de la unidad para saltar a la canción siguiente o retroceder a la canción anterior.

Notas:

- Si desea vincular la unidad con otro dispositivo Bluetooth, mantenga pulsado durante 3 segundos el botón VINCULACIÓN o apague la función Bluetooth del dispositivo vinculado actualmente con la unidad y repita el paso 3 antes indicado.
- Consulte el manual de su teléfono móvil, tableta PC, ordenador u otros dispositivos con Bluetooth para conocer el funcionamiento del Bluetooth, ya que puede variar según el modelo.
- Si su dispositivo con Bluetooth no es compatible con el perfil A2DP, no reproducirá música a través del altavoz aunque estén vinculados.
- Si vincula su ordenador a la unidad utilizando el Bluetooth, es posible que deba configurar el altavoz como el dispositivo de reproducción de sonido predeterminado de su ordenador.
- Este producto dispone de una función de **recepción** bluetooth, **no puede transmitir ningún sonido bluetooth con ella**: esto significa que puede recibir de forma inalámbrica una señal de sonido bluetooth desde una fuente externa como un Smartphone.

9. AUX IN

Esto le permitirá conectar el sonido de un reproductor externo mediante la unidad.

1. Conecte un cable de audio de 3,5 mm (no incluido) a la salida de línea del reproductor externo y el otro extremo al conector AUX IN de la parte trasera de la unidad.
2. La unidad pasará automáticamente al modo AUX.
3. Empiece a reproducir música con el reproductor externo. La unidad reproducirá el sonido.
4. Para cambiar a otro modo, desconecte el cable de audio de la unidad.



EN	ES
Smartphone or MP3 player	Smartphone o Reproductor MP3

Line Out	SALIDA DE LÍNEA
or	o

10. INDICADOR DE LUZ LED

El INDICADOR DE LUZ LED del altavoz de la unidad se crea automáticamente según la fuente de música que se esté reproduciendo.

1. Para encender el INDICADOR DE LUZ LED, deslice el interruptor LIGHT a la posición ON.
2. Para apagar el INDICADOR DE LUZ LED, deslice el interruptor LIGHT a la posición OFF.

Nota:

- Si el brillo es demasiado alto, encienda las luces de la sala o apague el INDICADOR DE LUZ LED.

11. ESPECIFICACIONES TÉCNICAS

Frecuencia FM Rango	87.5-108 MHz
Número máximo de archivos MP3/carpetas compatibles	Límite de 99 carpetas con un máximo de 999 archivos
Versión de Bluetooth	5.0
Entrada de corriente CA	230 V CC-50 Hz, 18 W
Funcionamiento con pilas	6 pilas UM2 (tamaño C)
Potencia de salida del altavoz	2 x 1,8 W
Entrada AUX	Clavija estéreo de 3,5 mm
Salida de auriculares	Clavija estéreo de 3,5 mm
Dimensiones	241 (L) x 215 (P) x 120 (Al) mm
Peso	1,5 kg

Nota:

Debido a las mejoras continuas, las especificaciones técnicas están sujetas a cambios sin previo aviso.

12. AHORRO DE ENERGÍA

Debido a la exigencias del ErP fase dos y para proteger el medioambiente, la unidad cambiará al modo en espera automáticamente una vez que no se haya reproducido música durante 15 minutos.

Para volver a activar la unidad, deslice el interruptor FUNCIÓN a la posición OFF y luego deslícelo a otra posición.

GARANTÍA

Lenco ofrece servicio y garantía en cumplimiento con las leyes de la Unión Europea, lo cual implica que, en caso de que su producto precise ser reparado (tanto durante como después del periodo de garantía), deberá contactar directamente con su distribuidor.

Nota importante: No es posible enviar sus reparaciones directamente a Lenco.

Nota importante: Si la unidad es abierta por un centro de servicio no oficial, la garantía quedará anulada.

Este aparato no es adecuado para el uso profesional. En caso de darle un uso profesional, todas las obligaciones de garantía del fabricante quedarán anuladas.

EXENCIÓN DE RESPONSABILIDAD

Regularmente se llevan a cabo actualizaciones en el Firmware y en los componentes del hardware. Por esta razón, algunas de las instrucciones, especificaciones e imágenes incluidas en este documento pueden diferir ligeramente respecto a su situación particular. Todos los elementos descritos en esta guía tienen un objetivo de mera ilustración, y pueden no ser de aplicación en su situación particular. No se puede obtener ningún derecho ni derecho legal a partir de la descripción hecha en este manual.

ELIMINACIÓN DEL ANTIGUO DISPOSITIVO



Este símbolo indica que no deberá deshacerse del producto eléctrico o batería en cuestión junto con los residuos domésticos, en el ámbito de la UE. Para garantizar un tratamiento residual correcto del producto y su batería, por favor, elimínelos cumpliendo con las leyes locales aplicables sobre requisitos para el desecho de equipos eléctricos y baterías. De hacerlo, ayudará a conservar recursos naturales y mejorar los estándares de protección medioambiental en el tratamiento y eliminación de residuos eléctricos (Directiva sobre la Eliminación de Equipos Eléctricos y Electrónicos).

MARCA CE

Por la presente, Lenco Benelux B.V., Thermiekstraat 1a, 6361 HB Nuth, Países Bajos, declara que este producto cumple con las exigencias esenciales de la directiva de la UE. La declaración de conformidad puede consultarse mediante techdoc@commaxxgroup.com



SERVICE (SERVICIO)

Para obtener más información y soporte del departamento técnico, por favor, visite la página web www.lenco.com

Lenco Benelux BV, Thermiekstraat 1a, 6361 HB, Países Bajos.