

# Gebruikershandleiding

S24AM50\* S27AM50\* S32AM50\* S32AM70\* S43AM70\*

De kleur en het uiterlijk kunnen afwijken, afhankelijk van het product. Ook kunnen de specificaties zonder voorafgaand bericht worden gewijzigd om de prestaties te verbeteren. Wijzigingen voorbehouden.

In de volgende gevallen kunnen administratiekosten in rekening worden gebracht:

- (a) Als op uw verzoek een monteur wordt gestuurd, maar het product niet defect is (wanneer u hebt nagelaten deze gebruiksaanwijzing te lezen).
- (b) Als u het toestel naar een reparatiecentrum brengt, maar het product niet defect is (wanneer u hebt nagelaten deze gebruiksaanwijzing te lezen).

Voordat de monteur u bezoekt, krijgt u informatie over de administratiekosten.

© Samsung

Het auteursrecht op deze handleiding is eigendom van Samsung.

Gebruik of vermenigvuldiging van deze handleiding, geheel of gedeeltelijk, zonder toestemming van Samsung niet toegestaan.

Andere handelsmerken dan die van Samsung zijn het bezit van hun respectieve eigenaars.

# Inhoud

## Voordat u het product in gebruik neemt

### Veiligheidsvoorzorgen

- 6 Elektriciteit en veiligheid
- 7 Installatie
- 8 Bediening

### Reiniging

### De juiste houding bij het gebruik van het product

## Vorbereidingen

### Installatie

- 12 De standaard bevestigen
- 15 Voorzorgsmaatregelen voor het verplaatsen van het product
- 16 De ruimte rond het product controleren
- 17 De kanteling van het product aanpassen
- 18 Antidiefstalslot
- 19 Specificaties wandmontageset (VESA)

### Configuratiescherm

## Aansluitingen

### Poorten

### De aangesloten kabels netjes leiden

### Connection Guide

### Verbinding maken met internet

- 28 De status van de internetverbinding controleren
- 28 Een draadloze internetverbinding tot stand brengen
- 29 Uw netwerk resetten
- 29 Het product inschakelen met een mobiel apparaat
- 29 De naam van het product wijzigen

### Screen Sharing (Smart View) met uw mobiele apparaat

- 30 Tap View gebruiken
- 30 De Tap View inschakelen

### Schakelen tussen externe apparaten die op het product zijn aangesloten

- 31 De naam en het pictogram van een extern apparaat bewerken
- 32 De Auto Source Switch+ inschakelen
- 32 Aanvullende functies gebruiken

### Opmerkingen over verbindingen

- 33 Informatie over het aansluiten van HDMI
- 34 Informatie over het aansluiten van USB Type-C
- 34 Opmerkingen over de aansluiting van computers
- 34 Opmerkingen over de aansluiting van mobiele apparaten

## Afstandsbediening en randapparatuur

### Over de Samsung Smart Remote

- 39 De Samsung Smart Remote verbinden met het product

### Gebruik van Anynet+ (HDMI-CEC)

- 40 Een extern apparaat via Anynet+ aansluiten en de bijbehorende menu's gebruiken
- 40 Lezen voordat u een Anynet+ (HDMI-CEC)-apparaat aansluit

### Het product bedienen met een toetsenbord, muis of gamepad

- 41 Een USB-toetsenbord, -muis of -gamepad aansluiten
- 41 Een Bluetooth-toetsenbord, -muis of -gamepad aansluiten
- 42 Het toetsenbord en de muis gebruiken
- 43 De invoerapparaten instellen

### Tekst invoeren met het virtuele schermtoetsenbord

## Smart-functies

### Gebruik van Smart Hub

- 46 Het startscherm weergeven
- 51 Smart Hub automatisch starten
- 51 De laatst gebruikte app automatisch starten
- 51 Smart Hub-verbindingen testen
- 51 Smart Hub opnieuw instellen

### Een Samsung-account gebruiken

- 52 Aanmelden bij een Samsung-account
- 52 Een nieuwe account maken
- 53 Uw Samsung-account beheren

### Externe toegang gebruiken

- 54 Een externe pc aansluiten
- 57 Multimedia-inhoud afspelen op een externe pc
- 58 Schermdeling (draadloos) gebruiken
- 58 Samsung DeX gebruiken
- 58 Office 365 gebruiken
- 58 De cloudservice toevoegen
- 59 De clouddienst gebruiken

### De Apps-service gebruiken

- 61 Een app installeren
- 61 Een app starten
- 62 Geïnstalleerde apps beheren

### Afbeeldingen/video/muziek weergeven

- 65 Multimedia-inhoud op een pc of mobiel apparaat afspelen
- 65 Multimedia-inhoud op een USB-apparaat afspelen
- 65 Via de luidspreker naar uw mobiele apparaat luisteren met behulp van Sound Mirroring
- 66 Toetsen en functies die beschikbaar zijn bij het afspelen van multimedia-inhoud
- 69 Bixby gebruiken

## Beeld en geluid

### De beeldkwaliteit wijzigen

- 74 Een beeldmodus kiezen
- 74 Een Eye Care instellen
- 75 Geavanceerde beeldinstellingen configureren

### De kijkomgeving voor externe apparaten instellen

- 76 Invoersignaal extra gebruiken
- 76 HDMI-zwartniveau gebruiken

### De grootte en positie van het beeld wijzigen.

- 77 De beeldformaatinstellingen wijzigen
- 77 De afbeelding schermvullend weergeven
- 77 De beeldpositie aanpassen

### Sound Mode en Expert Settings configureren

- 78 Een geluidmodus kiezen
- 78 Geavanceerde geluidsinstellingen configureren

### Ondersteunende geluidsfuncties gebruiken

- 80 Luidsprekers selecteren
- 80 Luisteren naar het product via Bluetooth-apparaten
- 81 Naar het product luisteren via een Samsung-geluidsapparaat dat de WiFi-functie ondersteunt

## Systeem en ondersteuning

### De tijdfuncties en de timers gebruiken

- 82 De klok aanpassen aan zomertijd en de tijdzone instellen
- 83 De huidige tijd wijzigen
- 83 De klok handmatig instellen
- 83 De slaaptimer gebruiken
- 83 Het product uitschakelen met de timer uit
- 83 Werken met Standby Mode Timer

## De Tijd automatische schermbeveiliging en energiebesparingsfuncties gebruiken

- 84 De Auto Protection Time instellen
- 84 Besparen op het energieverbruik van het product

## De software bijwerken

- 85 Bijwerken met updates via internet
- 85 Bijwerken met updates via een USB-apparaat
- 85 Het product automatisch bijwerken

## Audio- en videofuncties voor slechtzienden en -horenden

- 86 De toegankelijkheidsfuncties uitvoeren
- 86 Toegankelijkheidssnelkoppelingen uitvoeren
- 86 Spraakbegeleiding voor slechtzienden inschakelen
- 87 Volume, snelheid, hoge tonen en het achtergrondvolume van de Spraakbegeleiding van het product wijzigen
- 87 Het scherm van het product wordt uitgeschakeld, maar het geluid blijft aan.
- 87 Witte tekst op zwarte achtergrond (hoog contrast)
- 87 Audio inschakelen voor de functie videobeschrijving
- 87 Het scherm instellen op zwart-wit
- 87 Het lettertype vergroten (voor slechtzienden)
- 88 Ondertiteling weergeven
- 88 De ondertitel splitsen
- 88 De ondertitelingstaal selecteren
- 88 De opties voor digitale ondertiteling instellen
- 89 Luisteren naar het product via Bluetooth-apparaten (voor slechthorenden)
- 89 De herhalingsinstellingen voor afstandsbedieningsknoppen configureren
- 90 Spraakfuncties gebruiken

## Andere functies gebruiken

- 91 De menutaal wijzigen
- 91 Een wachtwoord instellen
- 91 Gebruiks- of winkelmodus selecteren
- 92 Externe apparaten beheren
- 92 AirPlay gebruiken
- 92 De fabrieksinstellingen van het product herstellen

# Vorzorgsmaatregelen en opmerkingen

Lees dit voordat u Apps gebruikt

Lees dit voordat u de functie Internet gebruikt

- 95 Lees dit voordat u een draadloze internetverbinding instelt

Lees dit voordat u foto- video- of muziekbestanden afspeelt of weergeeft

- 96 Beperkingen op het gebruik van foto-, video- en muziekbestanden
- 97 Ondersteunde ondertiteling
- 98 Ondersteunde afbeeldingsindelingen en resoluties
- 98 Ondersteunde muziekindelingen en codecs
- 99 Ondersteunde videocodecs

Lezen na installatie van het product

- 101 Beeldformaten en ingangssignalen
- 102 Een antidiestalslot installeren

Ondersteunde resoluties voor UHD-invoersignalen

- 102 Als Input Signal Plus is ingesteld op Off
- 102 Als Input Signal Plus is ingesteld op On

Lees dit voordat u een computer aansluit (ondersteunde resoluties)

- 103 VESA DMT
- 105 VESA CVT

Ondersteunde resoluties voor videosignalen

- 106 CTA-861
- 107 Lijst van grafische kaarten die HDR10 ondersteunen

Lees dit voordat u Bluetooth-apparaten gebruikt

- 108 Beperkingen voor het gebruik van Bluetooth

# De software installeren

## Easy Setting Box

109 Beperkingen en problemen bij de installatie

109 Systeemeisen

## Het stuurprogramma installeren

# Problemen oplossen

## Problemen met het beeld

110 Het beeld testen

## Problemen met geluid en ruis

114 Het geluid testen

## Problemen met connectiviteit van externe apparaten

## Problemen met het netwerk

## Problemen met Anynet+ (HDMI-CEC)

## Problemen met de afstandsbediening

## Apps

## Mediabestanden

## Problemen bij spraakherkenning

## Overige problemen

## Een diagnose stellen van de operationele problemen van het product

## Ondersteuning

126 Ondersteuning via Extern beheer

126 Contactgegevens voor service zoeken

# V & A

# Specificaties

## Algemeen

# Bijlage

## Dienstverlening tegen betaling (door klanten)

130 Geen productdefect

130 Productschade als gevolg van een fout van de klant

131 Overig

## Licenties

## WEEE

133 Correcte verwijdering van dit product (elektrische & elektronische afvalapparatuur)

133 Correcte behandeling van een gebruikte accu uit dit product

# Voordat u het product in gebruik neemt







## Veiligheidsvoorzorgen

### Waarschuwing

Als de aanwijzingen niet worden opgevolgd, kan dit ernstig letsel of de dood tot gevolg hebben.

### Let op

Als de aanwijzingen niet worden opgevolgd, kan dit lichamelijk letsel of schade aan eigendommen tot gevolg hebben.

VOORZICHTIG			
RISICO OP ELEKTRISCHE SCHOK. NIET OPENEN.			
LET OP: OM DE KANS OP EEN ELEKTRISCHE SCHOK TE VERKLEINEN MAG U HET PANEEL NIET VERWIJDEREN (OF DE ACHTERZIJDE). BEVAT GEEN ONDERDELEN DIE U ZELF KUNT REPAREREN. LAAT REPARATIE EN ONDERHOUD OVER AAN GEKWALIFICEERD PERSONEEL.			
	Dit symbool geeft aan dat de spanning binnen in het apparaat hoog is. Elk contact met onderdelen binnen in het product is gevaarlijk.		Wisselspanning: dit symbool geeft aan dat de nominale spanning wisselspanning is.
	Dit symbool geeft aan dat er belangrijke informatie over het gebruik en onderhoud is meegeleverd met dit product.		Gelijkspanning: dit symbool geeft aan dat de nominale spanning gelijkspanning is.
	Klasse II-product: Dit symbool geeft aan dat voor dit toestel geen veiligheidsaansluiting op aarde (massa) is vereist. Als dit symbool niet aanwezig is op een product met een voedingskabel, MOET het product een betrouwbare aardverbinding hebben (aarding).		Let op. Raadpleeg de instructies voor gebruik: Dit symbool geeft aan dat de gebruiker de handleiding moet raadplegen voor meer informatie over de veiligheid.

## Elektriciteit en veiligheid

### Waarschuwing

- Gebruik geen beschadigd netsnoer of beschadigde stekker en gebruik geen loszittend stopcontact.
- Sluit niet meerdere producten aan op één stopcontact.
- Kom niet met natte handen aan de stekker.
- Steek de stekker helemaal in het stopcontact (moet goed vastzitten).
- Steek de stekker in een geaard stopcontact (alleen voor apparaten met isolatie van type 1).

- Buig het netsnoer niet te sterk en trek nooit te hard aan het snoer. Let erop dat het netsnoer niet onder een zwaar voorwerp komt.
- Houd het netsnoer en product uit de buurt van warmtebronnen.
- Verwijder stof van de pennen van de stekker of het stopcontact met een droge doek.

## Let op

- Trek de stekker niet uit het stopcontact wanneer het product in gebruik is.
- Gebruik alleen het netsnoer dat Samsung met uw product heeft meegeleverd. Gebruik het netsnoer niet voor andere producten.
- Houd voldoende ruimte vrij rond het stopcontact waarop het netsnoer is aangesloten.
  - Bij problemen moet u de stekker gemakkelijk uit het stopcontact kunnen trekken om de stroom naar het product volledig uit te schakelen.
- Trek het netsnoer altijd aan de stekker uit het stopcontact.

## Installatie

### Waarschuwing

- Zet geen kaarsen, insectenwerende middelen of sigaretten boven op het product. Plaats het product niet in de buurt van een warmtebron.
- Houd de plastic verpakking buiten bereik van kinderen.
  - Kinderen kunnen stikken.
- Plaats het product niet op een instabiele of trillende ondergrond (bijvoorbeeld een plank die niet goed vastzit of een tafel die niet goed recht staat).
  - Het product kan omvallen, schade oplopen en/of letsel veroorzaken.
  - Wanneer het product wordt gebruikt in een ruimte met erg veel trillingen, kan het product schade oplopen of brand veroorzaken.
- Plaats het product niet in een voertuig of op een locatie waar het blootstaat aan stof, vocht (waterdruppels bijvoorbeeld), olie of rook.
- Stel het product niet bloot aan direct zonlicht, warmte of warme voorwerpen, zoals een kachel.
  - De levensduur van het product kan korter worden of er kan brand ontstaan.
- Zorg ervoor dat jonge kinderen niet bij het product kunnen.
  - Het product kan omvallen en letsel veroorzaken bij kinderen.
- Eetbare oliën (zoals sojaolie) kunnen het product beschadigen of storen. Bescherm het product tegen vervuiling door olie. En installeer of gebruik het product niet in de keuken of in de buurt van een keukenoven.

## Let op

- Laat het product niet vallen wanneer u het verplaatst.
- Leg het product niet op de voorkant.
- Zorg er bij plaatsing van het product in een kast of op een plank voor dat de onderrand van de voorkant van het product niet uitsteekt.
  - Het product kan omvallen, schade oplopen en/of letsel veroorzaken.
  - Plaats het product alleen in een kast of op een plank van het juiste formaat.
- Zet het product voorzichtig neer.
  - Het product kan defect raken of er kan lichamelijk letsel ontstaan.
- Als u het product op een ongebruikelijke plek plaatst (blootgesteld aan veel fijne stofdeeltjes, chemische stoffen, extreme temperaturen, veel vocht of een plek waar het product lange tijd achter elkaar continu in gebruik is), kan dit ernstige gevolgen hebben voor de prestaties.
  - Neem contact op met een Samsung-servicecentrum als u het product op een dergelijke plek wilt plaatsen.
- Voordat u het product gaat monteren, plaatst u het product op een plat en stabiel oppervlak met het scherm naar beneden.

## Bediening

### Waarschuwing

- In het product komt hoogspanning voor. Haal het product niet uit elkaar en repareer of wijzig het product niet zelf.
  - Neem voor reparatie contact op met een Samsung-servicecentrum.
- Als u het product wilt verplaatsen, moet u eerst alle kabels, waaronder de voedingskabel, van het product losmaken.
- Als het product vreemde geluiden, een brandgeur of rook produceert, moet u onmiddellijk de stekker uit het stopcontact trekken en contact opnemen met een Samsung-servicecentrum.
- Zorg ervoor dat kinderen het product niet als klimrek kunnen gebruiken.
  - Kinderen kunnen ernstig letsel oplopen.
- Als u het product laat vallen of als de behuizing beschadigd raakt, moet u het product uitzetten en het netsnoer losmaken. Neem vervolgens contact op met een Samsung-servicecentrum.
  - Langdurig gebruik kan leiden tot brand of een elektrische schok.



- Leg geen zware voorwerpen of voorwerpen die de aandacht trekken van kinderen, zoals speelgoed of snoep, boven op het product.
  - Het product of de zware voorwerpen kunnen vallen wanneer kinderen dat speelgoed of snoep proberen te pakken, met mogelijk ernstig letsel tot gevolg.
- Zet bij onweer het product uit en trek de stekker uit het stopcontact.
- Laat geen voorwerpen op het product vallen en stoot niet tegen het product.
- Verplaats het product niet door aan het netsnoer of ander kabels te trekken.
- Raak het product of de stekker niet aan als er een gaslek is. Laat de ruimte onmiddellijk goed luchten.
- Verplaats het product niet en til het niet op door aan het netsnoer of andere kabels te trekken.
- Gebruik en bewaar geen brandbare sprays of ontvlambare stoffen in de buurt van het product.
- Zorg ervoor dat de ventilatieopeningen niet worden geblokkeerd door een tafelkleed of gordijn.
  - Een te hoge binnentemperatuur kan brand veroorzaken.
- Steek geen metalen voorwerpen (een mes, muntstuk of haarspeld bijvoorbeeld) of ontvlambare voorwerpen (papier, lucifers en dergelijke) in het product (via de ventilatieopeningen of in- en uitgangen en dergelijke).
  - Zet het product uit en maak het netsnoer los als er water of vreemde substanties in het product komen. Neem vervolgens contact op met een Samsung-servicecentrum.
- Zet geen voorwerpen met een vloeistof erin, zoals een vaas, bloempot of fles, boven op het product.
  - Zet het product uit en maak het netsnoer los als er water of vreemde substanties in het product komen. Neem vervolgens contact op met een Samsung-servicecentrum.

## Let op

- Wanneer er langere tijd een statisch beeld op het scherm wordt weergegeven, kan het beeld op het scherm inbranden of kunnen er pixels beschadigd raken.
  - Zet het scherm in de energiespaarstand of gebruik een schermbeveiliging met een bewegend beeld wanneer u het product gedurende langere tijd niet gebruikt.
- Trek de stekker uit het stopcontact als u van plan bent het product lang niet te gebruiken (tijdens een vakantie bijvoorbeeld).
  - Een teveel aan stof kan in combinatie met warmte een elektrische schok of een stroomlek veroorzaken.
- Gebruik het product op de aanbevolen resolutie en frequentie.
  - Uw ogen kunnen vermoeid raken.

- Houd het product niet op zijn kop en verplaats het product niet aan de voet alleen.
  - Het product kan omvallen, schade oplopen of letsel veroorzaken.
- Te lang van te dichtbij naar het scherm kijken kan slecht zijn voor de ogen.
- Gebruik geen luchtbevochtiger of waterkoker in de buurt van het product.
- Laat uw ogen minstens vijf minuten rusten of kijk naar voorwerpen op afstand na elk uur dat u de monitor hebt gebruikt.
- Het product wordt na verloop van tijd warm. Raak het beeldscherm niet aan wanneer het product al geruime tijd is ingeschakeld.
- Houd kleine onderdelen buiten bereik van kinderen.
- Wees voorzichtig bij het aanpassen van de hoek of hoogte van het product.
  - U kunt uw handen of vingers knellen en u pijn doen.
  - Als u het product te scheef zet, kan het vallen en letsel veroorzaken.
- Zet geen zware voorwerpen op het product.
  - Het product kan defect raken of er kan lichamelijk letsel ontstaan.

## Reiniging

Op het oppervlak van hoogglansmodellen kunnen witte vlekken ontstaan als in de buurt een ultrasone luchtbevochtiger wordt gebruikt.

 Neem contact op met het dichtstbijzijnde servicecentrum van Samsung als het product binnenin moet worden gereinigd (niet gratis).

Druk niet op het scherm van het product met handen of andere voorwerpen. Het risico bestaat dat u het scherm beschadigt.

 Wees voorzichtig bij het reinigen. De behuizing en het scherm van geavanceerde LCD-panelen zijn gevoelig voor krassen.

Ga bij het reinigen als volgt te werk.

1. Zet het product en de pc uit.
2. Trek het netsnoer uit het product.

 Pak het netsnoer vast aan de stekker en kom niet met natte handen aan de kabel. Anders kan een elektrische schok worden veroorzaakt.

3. Veeg het product af met een schone, zachte, droge doek.
 

Maak een zachte doek nat, wring deze goed uit en gebruik de doek om de buitenkant van het product schoon te maken.

  - Gebruik op het product geen reinigingsmiddelen die alcohol, oplosmiddelen of middelen die de oppervlaktespanning verlagen, bevatten.
  - Spuit geen water of reinigingsmiddel rechtstreeks op het product.
4. Sluit het netsnoer weer op het product aan wanneer u klaar bent met reinigen.
5. Zet het product en de pc aan.

## De juiste houding bij het gebruik van het product



Gebruik het product in de juiste houding:

- Houd uw rug recht.
- Houd een afstand van 45 tot 50 cm aan tussen uw ogen en het scherm. Kijk licht omlaag naar het scherm.
- Houd uw ogen recht voor het scherm.
- Pas de hoek van het product zo aan dat er geen licht op het scherm wordt gereflecteerd.
- Houd uw onderarmen in een rechte hoek ten opzichte van uw bovenarmen en houd uw polsen recht.
- Houd uw ellebogen in een rechte hoek.
- Pas de hoogte van het product aan, zodat u uw knieën in een hoek van minstens 90 graden gebogen kunt houden, met uw hielen plat op de grond en uw armen lager dan uw hart.
- Doe de oog oefeningen of knipper regelmatig zodat geen oogvermoeidheid optreedt.

# Vorbereidingen

## Installatie

### De standaard bevestigen

 Voordat u het product gaat monteren, plaatst u het product op een plat en stabiel oppervlak met het scherm naar beneden.

 Demontage gebeurt in de tegenovergestelde volgorde van montage.

### S24AM50\*

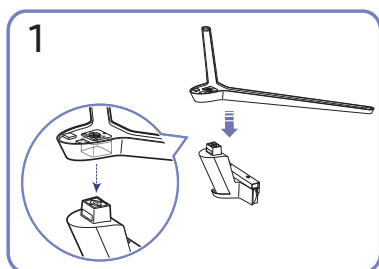
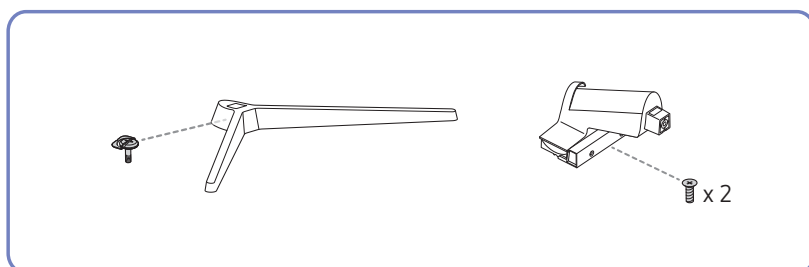

Plaats de voet in de voetverbinding in de richting aangegeven in de afbeelding. Controleer of de voetverbinding goed vast zit.

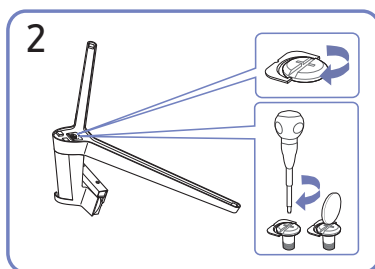

Draai de verbindingsschroef onder in de voet helemaal zodat hij volledig vast zit.

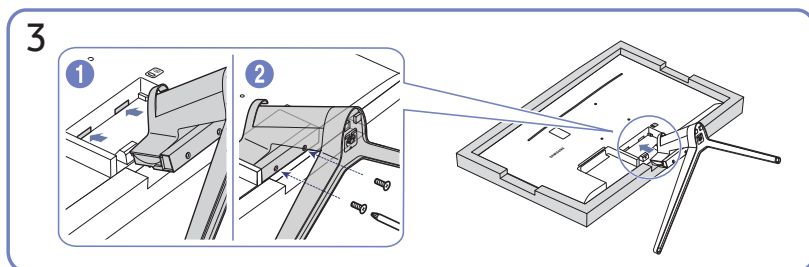

Plaats een zachte doek over de tafel om het product te beschermen en plaats het product op de doek met de voorkant van het product naar beneden. Duw de gemonteerde voet in de behuizing in de richting van de pijl, zoals weergegeven in de afbeelding. Draai de verbindingsschroef onderaan de behuizing stevig vast.

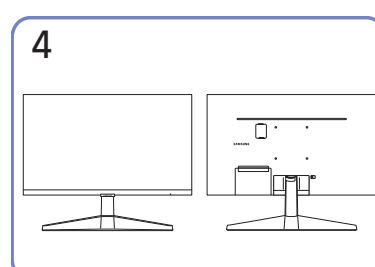

De assemblage van de standaard is voltooid.

## S27AM50\* / S32AM50\* / S32AM70\*

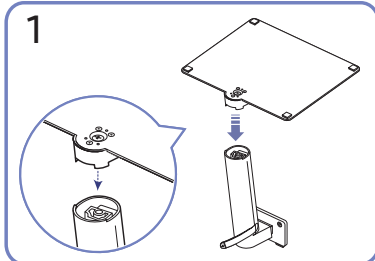
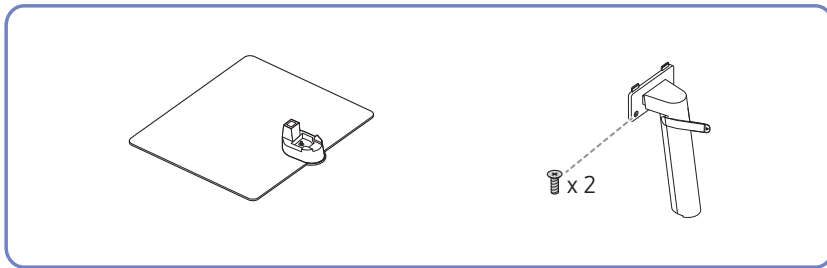

1  
Plaats de voet in de voetverbinding in de richting aangegeven in de afbeelding. Controleer of de voetverbinding goed vast zit.

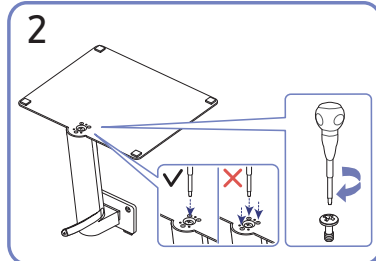

2  
Draai de verbindingsschroef onder in de voet helemaal zodat hij volledig vast zit. Draai de grote schroef in het midden vast voor montage.

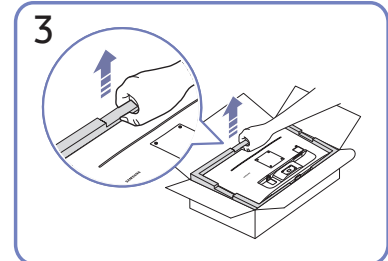

3  
Verwijder het product en het schuimkussen zoals getoond op de afbeelding, en plaats het product vervolgens op de tafel met de voorzijde naar de vloer gericht.

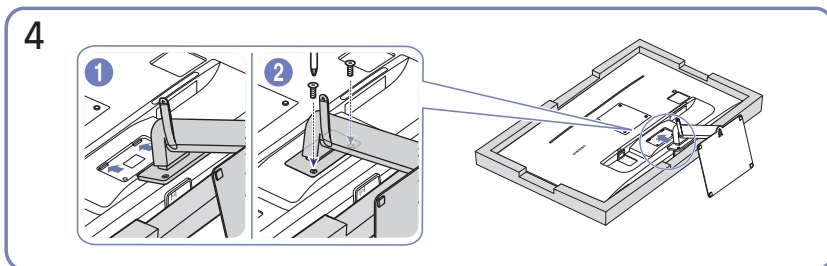

4  
Duw de gemonteerde voet in de behuizing in de richting van de pijl, zoals weergegeven in de afbeelding. Draai de verbindingsschroef onderaan de behuizing stevig vast.

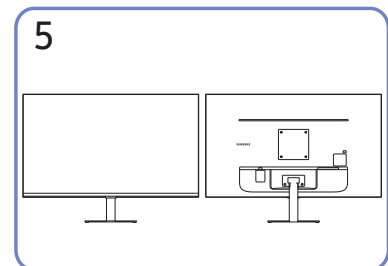

5  
De assemblage van de standaard is voltooid.

## S43AM70\*

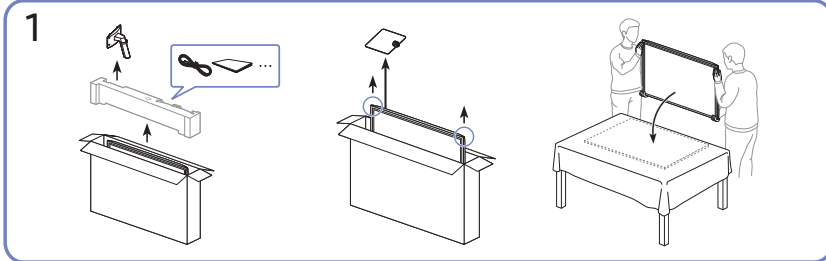
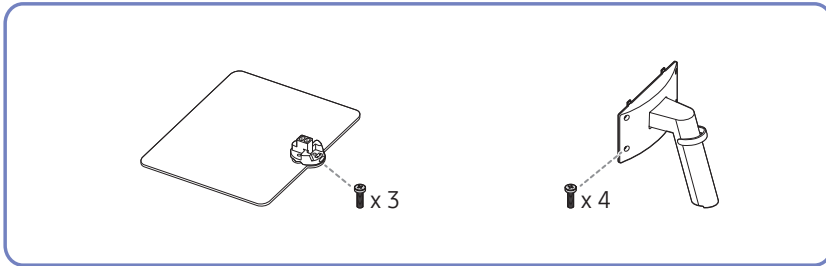

Verwijder het product en het schuimkussen zoals getoond op de afbeelding, en plaats het product vervolgens op de tafel met de voorzijde naar de vloer gericht.

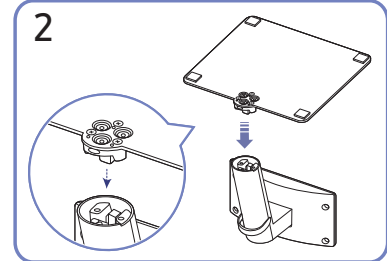

Plaats de voet in de voetverbinding in de richting aangegeven in de afbeelding. Controleer of de voetverbinding goed vast zit.

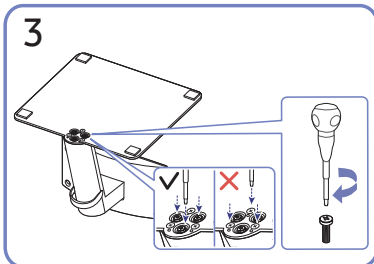

Draai de verbindingsschroef onder in de voet helemaal zodat hij volledig vast zit.

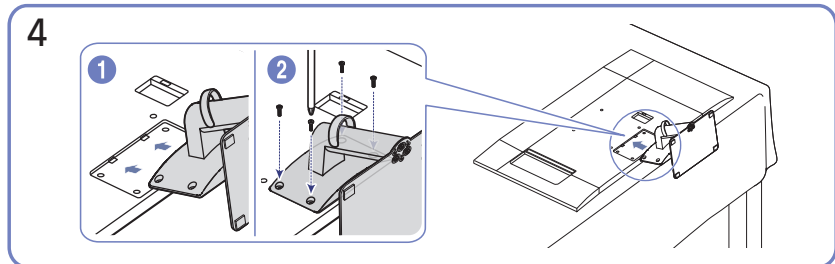

Duw de gemonteerde voet in de behuizing in de richting van de pijl, zoals weergegeven in de afbeelding. Draai de verbindingsschroef onderaan de behuizing stevig vast.

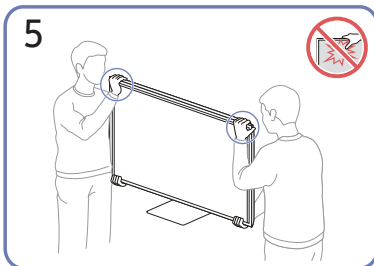

Zet de monitor overeind, zoals getoond op de afbeelding.

- Houd de onderste hoeken of randen van het product vast wanneer u het verplaatst.
- Oefen geen rechtstreekse druk uit op het scherm.
- Houd het scherm niet vast wanneer u het product verplaatst.
- Houd het product niet ondersteboven aan alleen de standaard.

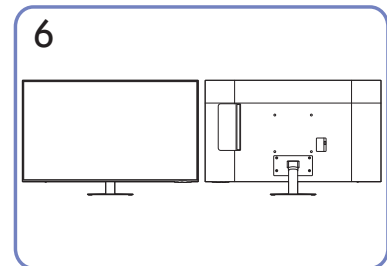

De assemblage van de standaard is voltooid.

## Voorzorgsmaatregelen voor het verplaatsen van het product

### S24AM50\*

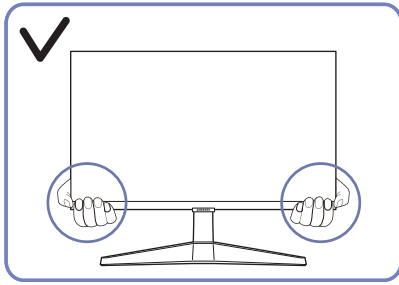

- Houd de onderste hoeken of randen van het product vast wanneer u het verplaatst.

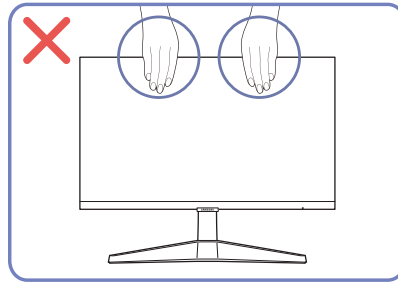

- Oefen geen rechtstreekse druk uit op het scherm.
- Houd het scherm niet vast wanneer u het product verplaatst.

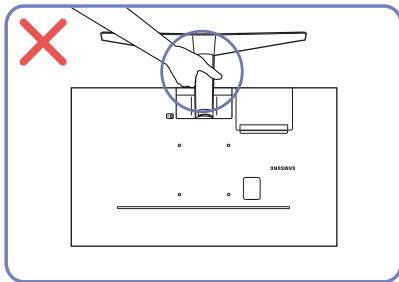

- Houd het product niet ondersteboven aan alleen de standaard.

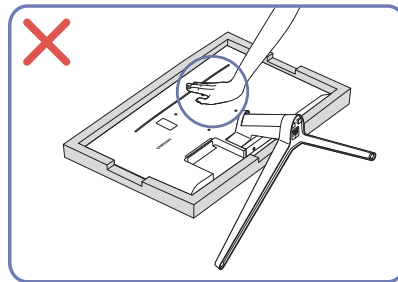

- Duw het product niet omlaag. Het risico bestaat dat u het product beschadigt.

### S27AM50\* / S32AM50\* / S32AM70\*

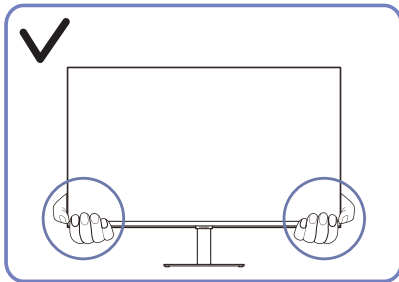

- Houd de onderste hoeken of randen van het product vast wanneer u het verplaatst.

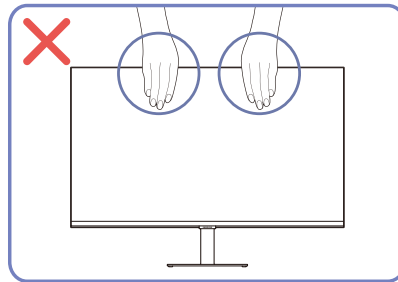

- Oefen geen rechtstreekse druk uit op het scherm.
- Houd het scherm niet vast wanneer u het product verplaatst.

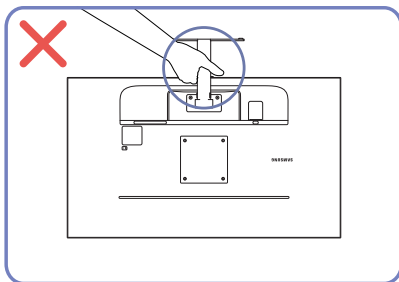

- Houd het product niet ondersteboven aan alleen de standaard.

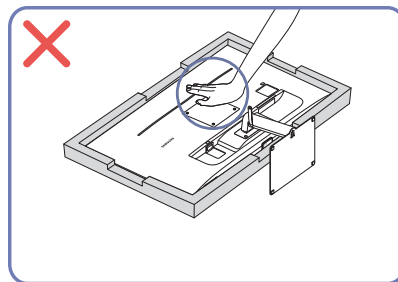

- Duw het product niet omlaag. Het risico bestaat dat u het product beschadigt.

## De ruimte rond het product controleren

Zorg ervoor dat u voldoende ruimte voor ventilatie hebt wanneer u het product plaatst. Wanneer de interne temperatuur oploopt, kan er brand of schade aan het product ontstaan. Houd voldoende ruimte rond het product zoals getoond op de grafiek wanneer u het product installeert.

 De buitenkant kan afwijken, afhankelijk van het product.

### S24AM50\*

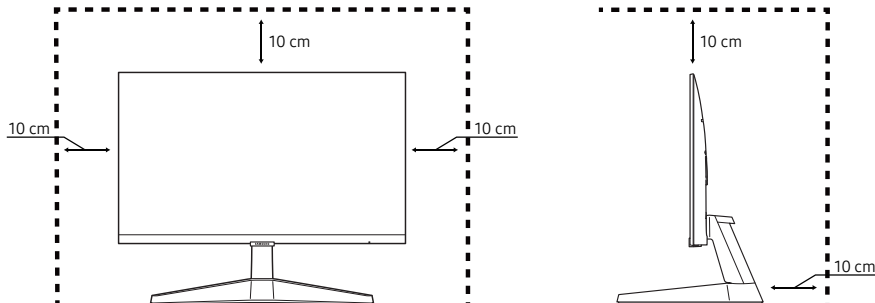

### S27AM50\* / S32AM50\* / S32AM70\*

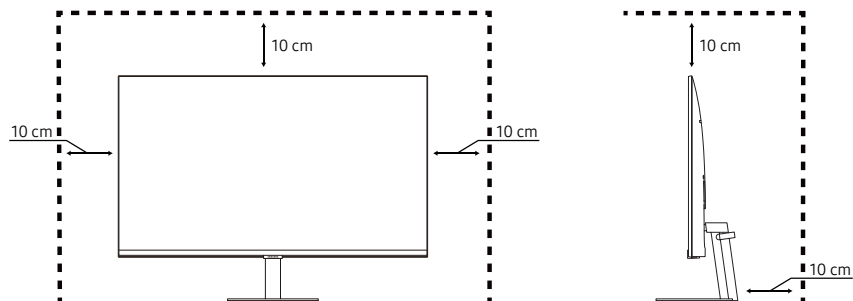

### S43AM70\*

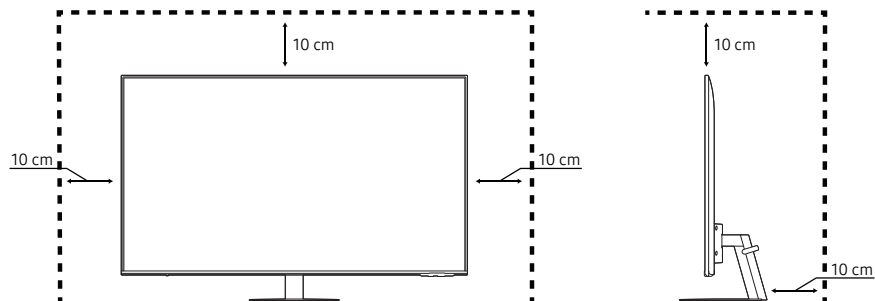



## De kanteling van het product aanpassen

 De kleur en vorm van de onderdelen kan afwijken van de afbeelding. De specificaties kunnen zonder voorafgaande kennisgeving worden gewijzigd ter verbetering van de kwaliteit.

S24AM50\*

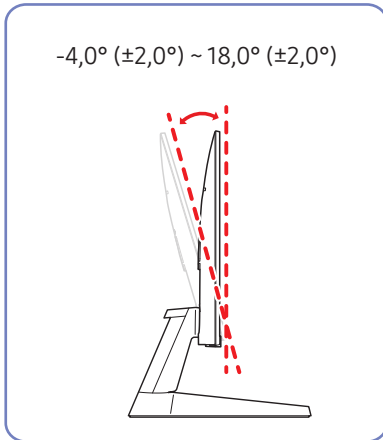

S27AM50\* / S32AM50\* / S32AM70\*

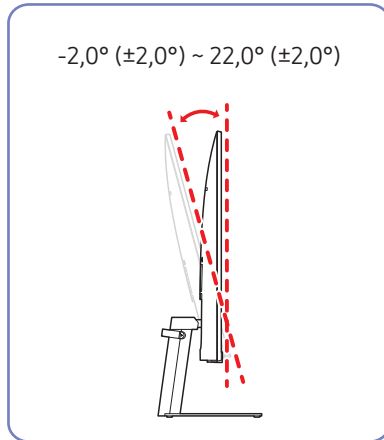

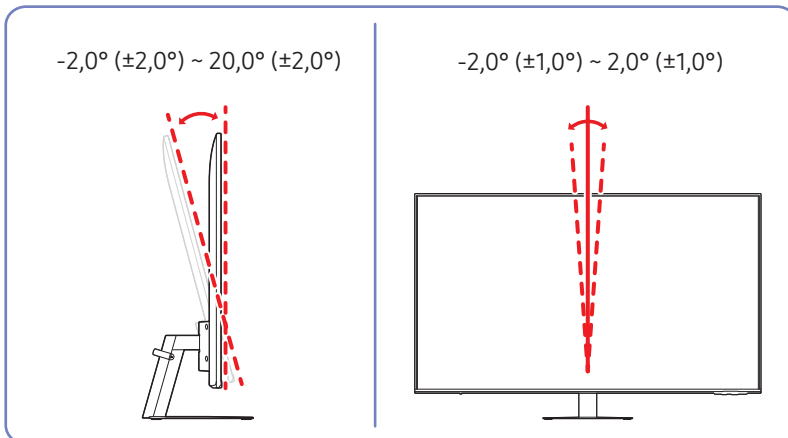

S43AM70\*



- De kanteling van het product kan worden aangepast.
- Houd het product vast aan de onderkant en pas de kantelhoek voorzichtig aan.

## Antidiefstalslot

-  Dankzij het antidiefstalslot kunt u het product veilig gebruiken, zelfs in openbare ruimten.
-  De vorm van het slot en de vergrendelingsmethode zijn afhankelijk van de fabrikant. Raadpleeg de handleidingen bij het antidiefstalslot voor meer informatie.
-  Alleen model S24AM50\* / S27AM50\* / S32AM50\* / S32AM70\*.

### Een antidiefstalapparaat vergrendelen:

S24AM50\*

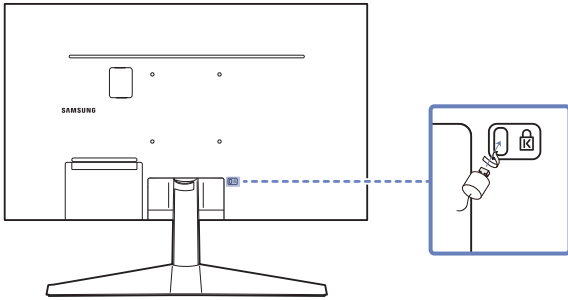

S27AM50\* / S32AM50\* / S32AM70\*

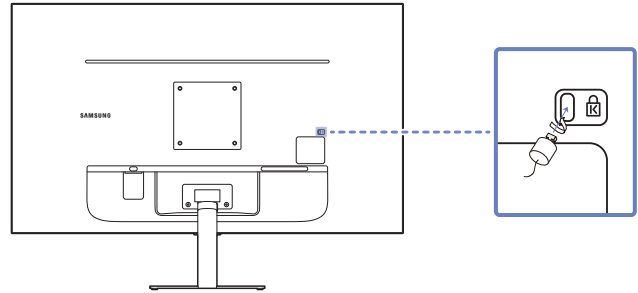

1. Bevestig de kabel van uw antidiefstalslot aan een zwaar object, bijvoorbeeld een bureau.
2. Steek een uiteinde van de kabel door de lus aan het andere eind.
3. Plaats het vergrendelingsapparaat in het antidiefstalslot aan de achterzijde van het product.
4. Sluit het slot.
  - Een antidiefstalslot kan afzonderlijk worden aangeschaft.
  - Raadpleeg de handleidingen bij het antidiefstalslot voor meer informatie.
  - Antidiefstalsloten zijn verkrijgbaar bij elektronikazaken of online.

## Specificaties wandmontageset (VESA)

 Installeer uw wandmontage op een stevige wand loodrecht op de vloer. Voordat u de wandmontage bevestigt op oppervlakken zoals gipsplaat, dient u contact op te nemen met uw dichtstbijzijnde dealer voor aanvullende informatie. Als u het product installeert tegen een schuine wand, kan het vallen en dit kan leiden tot ernstige persoonlijke verwondingen. Samsung-wandmontagesets bevatten een gedetailleerde installatiehandleiding en alle onderdelen die nodig zijn voor montage worden meegeleverd.

- Gebruik geen langere schroeven dan de standaardlengte en gebruik geen schroeven die niet voldoen aan de standaard VESA-schroefspecificaties. Te lange schroeven kunnen schade veroorzaken aan de binnenkant van het product.
- Voor wandmontages die niet voldoen aan de standaard VESA-schroefspecificaties, kan de lengte van de schroeven variëren afhankelijk van de specificaties van de wandmontage.
- Draai de schroeven niet te hard vast. Dit kan het product beschadigen of ertoe leiden dat het product valt, wat leidt tot persoonlijke verwondingen. Samsung is niet aansprakelijk voor dit soort ongelukken.
- Samsung is niet aansprakelijk voor schade aan het product of persoonlijke verwondingen wanneer een niet-VESA of niet-gespecificeerde wandmontage gebruikt wordt of wanneer de consument de installatie-instructies voor het product niet opvolgt.
- Monteer het product niet met een helling van meer dan 15 graden.
- Standaardafmetingen voor wandmontagesets worden getoond in de onderstaande tabel.

Modelnaam	Specificatie van de VESA-schroefgaten (A * B) in millimeters	C	Standaardschroef	Aantal
S24AM50*	100 x 100	7,8~9,8 mm	M4	4 stuks
S27AM50* S32AM50* S32AM70*	100 x 100	7,0~10,0 mm	M4	4 stuks
S43AM70*	200 x 200	11,0~13,0 mm	M8	4 stuks

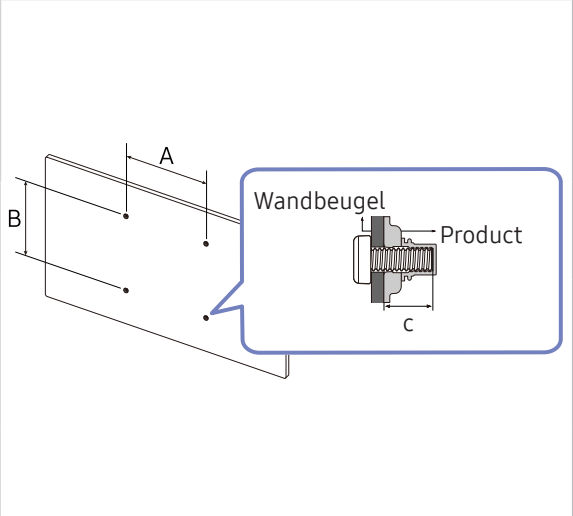

The diagram illustrates the VESA mounting bracket dimensions. It shows a top view with dimensions A (horizontal distance between mounting holes) and B (vertical distance between mounting holes). A callout box shows a cross-section of the 'Wandbeugel' (wall bracket) and the 'Product' being mounted. Dimension C is shown as the depth of the bracket's mounting holes.

 Installeer uw wandmontageset niet terwijl uw product aan staat. Dit kan leiden tot persoonlijke verwondingen als gevolg van een elektrische schok.

# Configuratiescherm

 U kunt het product inschakelen met de aan/uit-knop aan de onderkant van het product en vervolgens het Control Menu gebruiken. Het Control Menu wordt weergegeven als u op de aan/uit-knop drukt terwijl het product is ingeschakeld.

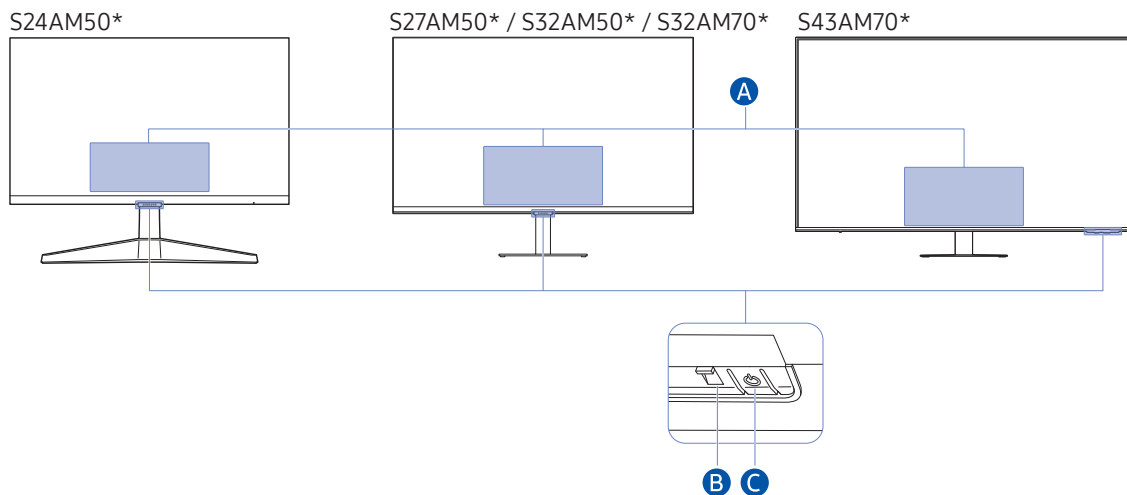

## A Menu Beheer

- **Power Off:** Hiermee schakelt u het product uit.
- **SOURCE:** Wijzig de **SOURCE**.
- **Volume Up / Volume Down:** **Volume** aanpassen.
- **Channel Up / Channel Down:** Wijzig de **Channel**.

 De functies met betrekking tot de uitzending en het kanaal zijn alleen beschikbaar in sommige apps of externe apparaten.

## B Aan/uit-lampje

- Het ledlampje brandt wanneer het product is uitgeschakeld.
- Het ledlampje knippert wanneer het product in stand-bymodus gaat.

 Als het product 60 seconden lang geen signaal ontvangt, gaat het in stand-bymodus. In stand-bymodus gaat het scherm opnieuw aan wanneer een signaal wordt ingevoerd of op de afstandsbediening op een knop wordt gedrukt.

- De kleur en vorm van de onderdelen kan afwijken van de afbeelding.
- Het scherm kan dimmen als de beschermfolie op het SAMSUNG-logo of de onderkant van het product niet is verwijderd. Verwijder de beschermfolie.
- Wanneer op de knoppen (behalve Aan/uit) van de afstandsbediening van Samsung wordt gedrukt, knippert het ledlampje van de ontvanger niet.

## C Aan/uit-knop / Sensor voor de afstandsbediening

- Kort drukken: Naar een ander item gaan.
- Lang drukken: Het huidige item selecteren.

# Aansluitingen

Met behulp van diverse connectoren kunt u ook externe apparaten verbinden.

## Poorten

 Welke functies beschikbaar zijn, kan per productmodel verschillen. De kleur en vorm van de onderdelen kan afwijken van de afbeelding. De specificaties kunnen zonder voorafgaande kennisgeving worden gewijzigd ter verbetering van de kwaliteit. Kijk op uw concrete product.

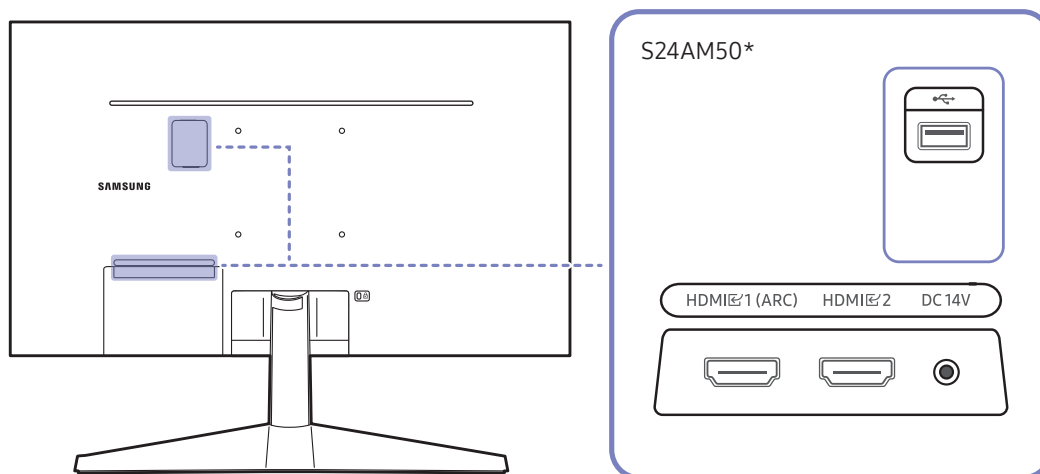

Poort	Beschrijving
HDMI 1 (ARC) HDMI 2	Aansluiting voor de verbinding met een bronapparaat via een HDMI- of HDMI-DVI-kabel.
	Maak verbinding met een USB-apparaat.
DC 14V	Aansluiting voor het AC/DC-adapter.

 Raadpleeg  >  [Source](#) > [Connection Guide](#) voor meer informatie over aansluiten op een extern apparaat.

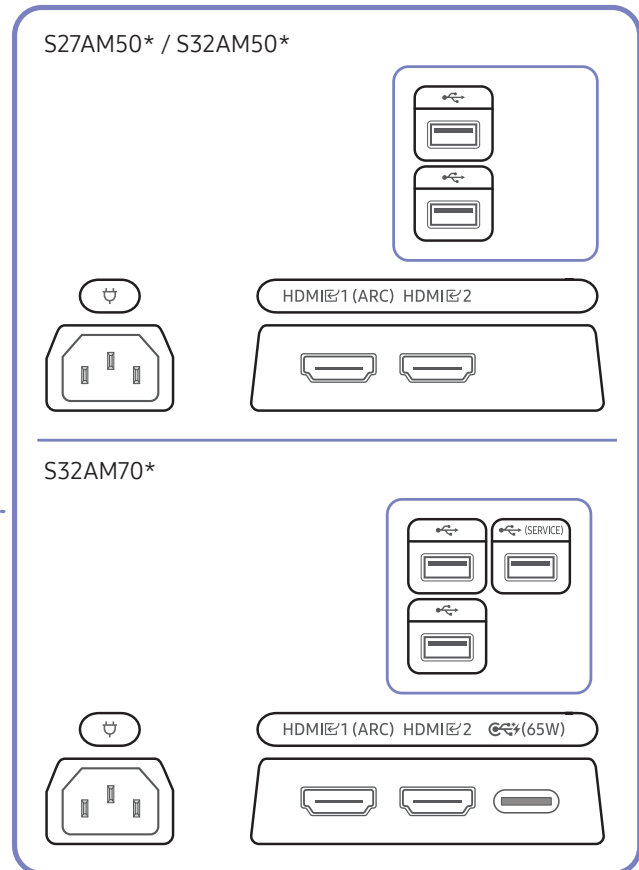
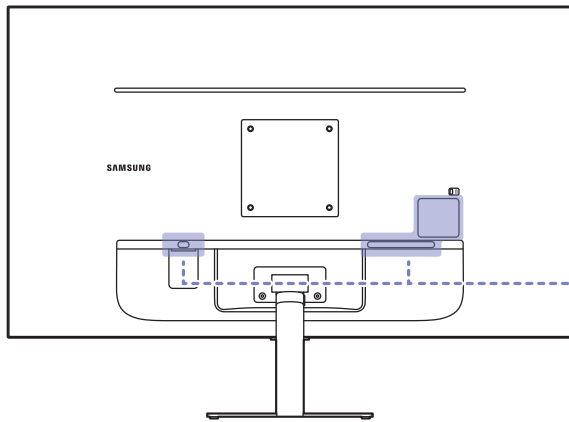

Poort	Beschrijving
HDMI 1 (ARC) HDMI 2	Aansluiting voor de verbinding met een bronapparaat via een HDMI- of HDMI-DVI-kabel.
	Maak verbinding met een USB-apparaat.
	<ul style="list-style-type: none"> <li>Maak verbinding met een USB-apparaat.</li> <li>Gebruikt om de software bij te werken.</li> </ul> <p> Deze functie is alleen beschikbaar in de M7-reeks.</p>
	<ul style="list-style-type: none"> <li>Hierop sluit u bronapparatuur aan die werkt met een USB Type-C-kabel. Compatibel met USB-kabel versie 3.1 Gen 2.</li> </ul> <p> Kabels met een lagere versie ondersteunen de functie video-ingang (Displayport ALT) niet.</p> <ul style="list-style-type: none"> <li>De USB Type-C-poort kan op een notebook of mobiel apparaat worden aangesloten voor het opladen.</li> </ul> <p> Deze functie is alleen beschikbaar in de M7-reeks.</p>
	Sluit het netsnoer voor het product aan.

Raadpleeg > [Source](#) > [Connection Guide](#) voor meer informatie over aansluiten op een extern apparaat.

S43AM70\*

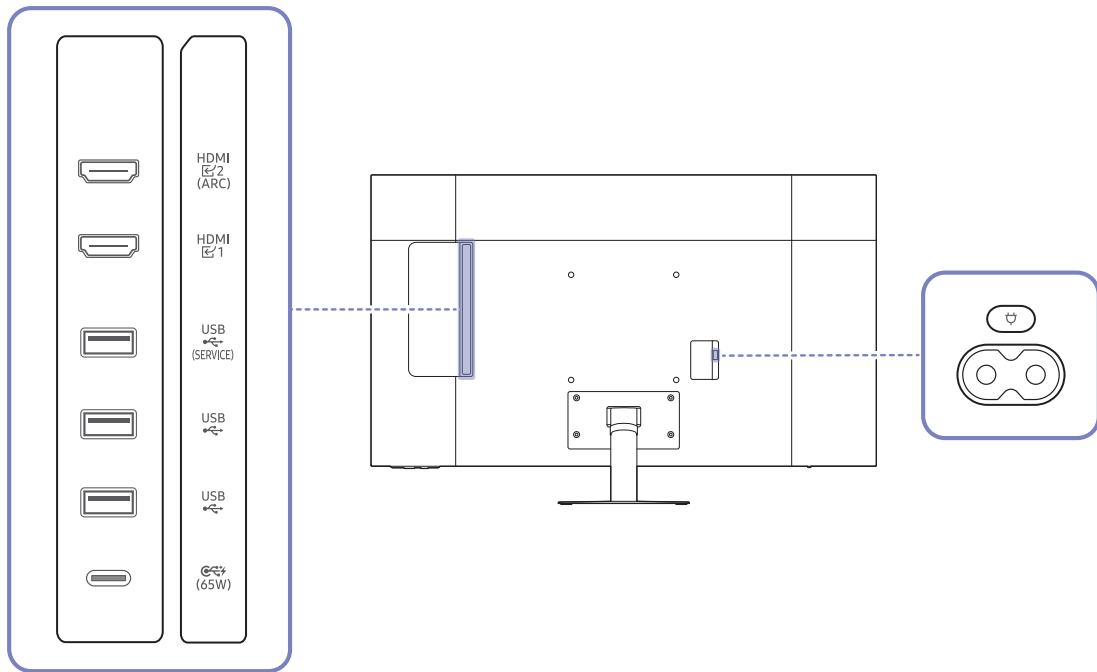

Poort	Beschrijving
HDMI 1 HDMI 2 (ARC)	Aansluiting voor de verbinding met een bronapparaat via een HDMI- of HDMI-DVI-kabel.
USB (SERVICE)	<ul style="list-style-type: none"> <li>• Maak verbinding met een USB-apparaat.</li> <li>• Gebruikt om de software bij te werken.</li> </ul> <p> Deze functie is alleen beschikbaar in de M7-reeks.</p>
USB	Maak verbinding met een USB-apparaat.
(65W)	<ul style="list-style-type: none"> <li>• Hierop sluit u bronapparatuur aan die werkt met een USB Type-C-kabel. Compatibel met USB-kabel versie 3.1 Gen 2.</li> </ul> <p> Kabels met een lagere versie ondersteunen de functie video-ingang (Displayport ALT) niet.</p> <ul style="list-style-type: none"> <li>• De USB Type-C-poort kan op een notebook of mobiel apparaat worden aangesloten voor het opladen.</li> </ul> <p> Deze functie is alleen beschikbaar in de M7-reeks.</p>
	Sluit het netsnoer voor het product aan.

Raadpleeg > [Source](#) > [Connection Guide](#) voor meer informatie over aansluiten op een extern apparaat.

# De aangesloten kabels netjes leiden

S24AM50\*

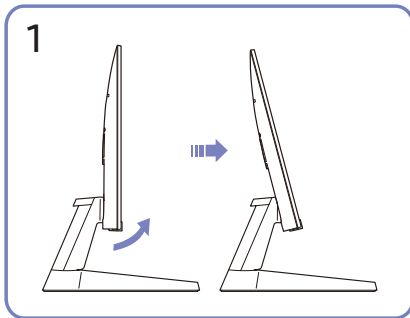

Kantel het beeldscherm, zoals aangegeven in de afbeelding.

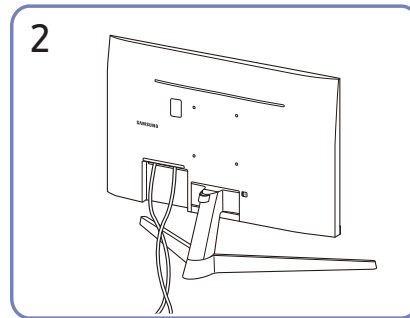

Sluit de bijbehorende kabels aan.

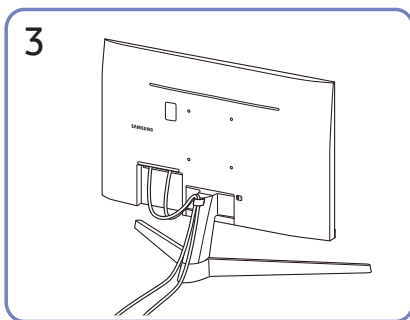

Plaats beide kabels in de kabelhouder op de voet (HOUDER-STANDAARDKABEL) om de kabels te organiseren, zoals getoond op de afbeelding. De montage is voltooid.



S27AM50\* / S32AM50\* / S32AM70\*

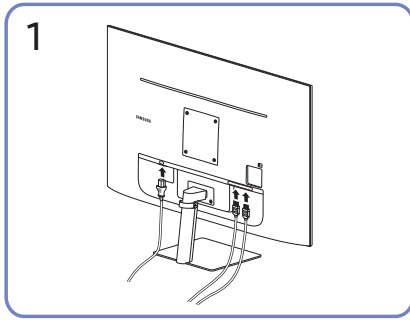

Sluit de bijbehorende kabels aan.

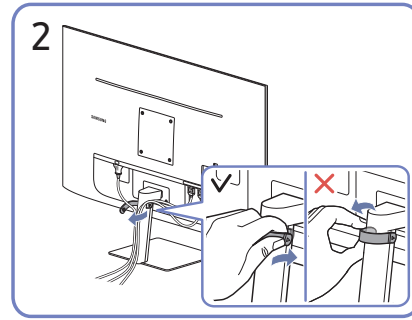

Trek aan de rechterkant van de KABEL VOOR HOUDER/VOET om deze uit de voet te verwijderen. De rechterkant van de kabel kan worden beschadigd als u er met veel kracht aan trekt.

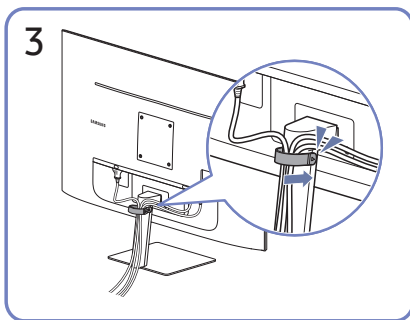

Plaats beide kabels in de kabelhouder op de voet (HOUDER-STANDAARDKABEL) om de kabels te organiseren, zoals getoond op de afbeelding. De montage is voltooid.

## S43AM70\*

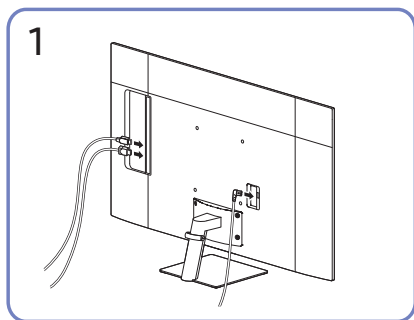

Sluit de bijbehorende kabels aan.

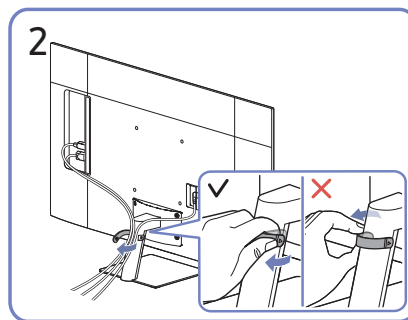

Trek aan de rechterkant van de KABEL VOOR HOUDER/VOET om deze uit de voet te verwijderen. De rechterkant van de kabel kan worden beschadigd als u er met veel kracht aan trekt.

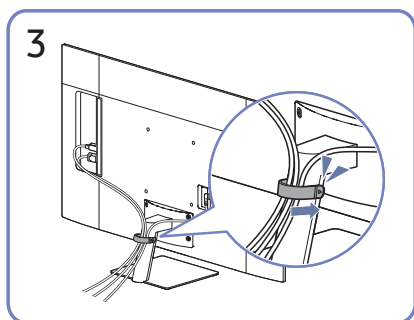

Plaats beide kabels in de kabelhouder op de voet (HOUDER-STANDAARDKABEL) om de kabels te organiseren, zoals getoond op de afbeelding. De montage is voltooid.

# Connection Guide

U kunt gedetailleerde informatie weergeven over externe apparaten die op het product kunnen worden aangesloten.

 >  [Source](#) > [Connection Guide](#)

U kunt in de afbeeldingen zien hoe u verschillende externe apparaten zoals videoapparaten, gameconsoles en pc's aansluit. Als u de aansluitmethode en een extern apparaat selecteert, worden de details weergegeven.

- [Audio Device: HDMI \(ARC\), Bluetooth, Wi-Fi, Wi-Fi Speaker Surround Setup, HDMI Troubleshooting](#)



De HDMI (ARC) wordt door sommige modellen ondersteund. Controleer de naam van de HDMI-poort van het aangeschafte productmodel.

- [Video Device: HDMI, HDMI Troubleshooting](#)
- [Smartphone: Screen Sharing \(Smart View\), SmartThings, Apple AirPlay, Tap View, Samsung DeX](#)
- [PC: HDMI, USB-C, Screen Sharing \(Wireless\), Apple AirPlay, HDMI Troubleshooting](#)
- [Input Device: Remote control, Keyboard, Mouse, USB Gamepad, Bluetooth Device](#)
- [Game Console: HDMI, HDMI Troubleshooting](#)
- [External Storage: USB Flash Drive, Hard Disk Drive \(HDD\)](#)



De verbindingmethode en beschikbare externe apparaten verschillen afhankelijk van het model.



Met [HDMI Troubleshooting](#) kunt u de verbinding met de HDMI-kabel en externe apparaten controleren (duurt ongeveer 2 minuten).

# Verbinding maken met internet

U kunt via het product verbinding maken met internet.

## De status van de internetverbinding controleren

 >  [Settings](#) > [General](#) > [Network](#) > [Network Status](#)

Bekijk de huidige netwerk- en internetstatus.

## Een draadloze internetverbinding tot stand brengen

 >  [Settings](#) > [General](#) > [Network](#) > [Open Network Settings](#)

Configureer de netwerkinstellingen om een verbinding te maken met een beschikbaar netwerk.

Zorg dat u de instellingen voor de SSID (naam) en het wachtwoord van het draadloze toegangspunt kent voordat u probeert verbinding te maken. De netwerknaam (SSID) en beveiligingsleutel zijn beschikbaar in het configuratiescherm van het draadloze toegangspunt. Raadpleeg de handleiding van het draadloze toegangspunt voor meer informatie.

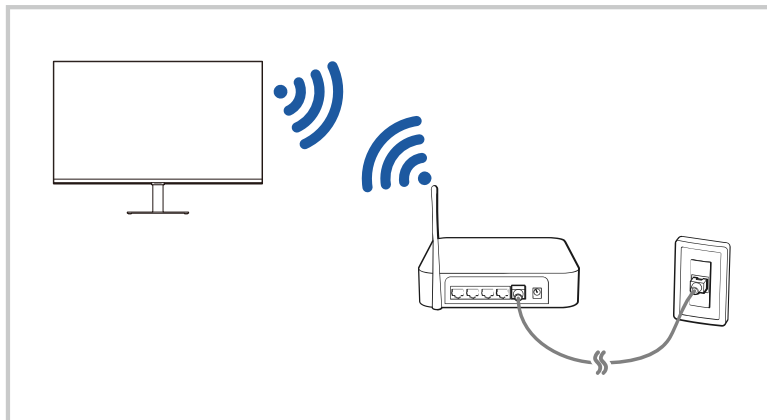

-  Het beeld op uw product kan afwijken van de bovenstaande afbeelding, afhankelijk van het model en de regio.
-  Als er geen draadloos toegangspunt wordt gevonden, selecteert u [Add Network](#) onder in de lijst en voert u de naam van het netwerk in (SSID).
-  Als uw draadloze toegangspunt een WPS- of PBC-knop heeft, selecteert u [Use WPS](#) onder aan de lijst en drukt u binnen twee minuten op de knop WPS of PBC op uw toegangspunt. Het product brengt automatisch een verbinding tot stand.
-  Om de namen van eerder verbonden netwerken (SSID's) te bekijken of te wissen, verplaatst u de aanwijzer naar [Manage Saved Networks](#), en drukt u vervolgens op de toets Select.

## Uw netwerk resetten

 >  [Settings](#) > [General](#) > [Network](#) > [Reset Network](#)

Zet de netwerkinstellingen terug naar de fabrieksinstellingen.

## Het product inschakelen met een mobiel apparaat

 >  [Settings](#) > [General](#) > [Network](#) > [Expert Settings](#) > [Power On with Mobile](#)

U kunt het product inschakelen met behulp van een mobiel apparaat dat met hetzelfde netwerk is verbonden als het product.

 Deze functie is beschikbaar met een mobiel apparaat dat met het product verbonden is via de SmartThings-app of de Apple AirPlay-functie.



## De naam van het product wijzigen



 >  [Settings](#) > [General](#) > [System Manager](#) > [Device Name](#)

U kunt de naam van het product in het netwerk wijzigen. Selecteer [User Input](#) onderaan de lijst en wijzig de naam.

# Screen Sharing (Smart View) met uw mobiele apparaat

U kunt het scherm van uw mobiele apparaat op het scherm van het product bekijken via [Smart View](#) of [Tap View](#).

Raadpleeg  >  [Source](#) > [Connection Guide](#) > [Smartphone](#) > [Screen Sharing \(Smart View\)](#) voor informatie over het delen van het scherm met uw mobiele apparaat.

- Als u Screen Sharing (Smart View) wilt uitschakelen, ontkoppelt u het mobiele apparaat of drukt u op de toets  op de afstandsbediening.
- Met het Smart View-menu op uw mobiele apparaat kunt u de instellingen wijzigen, zoals beeldverhouding.
- Gebruik AirPlay als u een iPhone of iPad gebruikt. Raadpleeg  >  [Source](#) > [Connection Guide](#) > [Smartphone](#) > [Apple AirPlay](#).

## Tap View gebruiken

Door op het mobiele apparaat op uw product te tikken, kunt u het scherm van het mobiele apparaat bekijken op het scherm van het product.

 Deze functie wordt niet op elk model ondersteund.

 Deze functie is alleen beschikbaar op mobiele apparaten van Samsung met Android 8.1 of hoger.

1. Schakel [Tap View](#) in op uw mobiele apparaat.

 Ga voor meer informatie over het instellen van de configuratie hieronder naar “De Tap View inschakelen”.

2. Schakel het scherm van uw mobiele apparaat in.

3. Tik op uw mobiele apparaat op het product. Het scherm van het product schakelt naar de het scherm van het mobiele apparaat.

4. Bekijk het scherm van het mobiele apparaat op het scherm van het product.

 Deze functie schakelt mirroring (Smart View) in door trillingen te detecteren die opgewekt worden wanneer u op het mobiele apparaat op het product tikt.

 Zorg ervoor dat u wegtikt van het scherm van het product en de randhoeken. Dit kan het scherm van het product of van het mobiele apparaat krassen of breken.

 We bevelen aan uw mobiele apparaat te gebruiken met de kap op zijn plaats en lichtjes op een buitenrand van het product te tikken.

## De Tap View inschakelen

Schakel [Tap View](#) in de SmartThings-app in.

 Afhankelijk van de versie van de SmartThings-app, moet u het product mogelijk registreren met uw mobiele apparaat.

1. Start de SmartThings-app op uw mobiele apparaat.

2. Selecteer Instellingen ( > ) in de SmartThings-app op uw mobiele apparaat.

3. Stel de [Tap View](#) in op aan.

 Als u voor het eerst een verbinding maakt, selecteer [Allow](#) in een pop-upvenster van het product.

# Schakelen tussen externe apparaten die op het product zijn aangesloten

U kunt schakelen tussen productprogramma's en de inhoud van externe apparaten.

 >  **Source**

Wanneer u een verbonden extern apparaat op het scherm **Source** selecteert, wordt de uitvoer van het geselecteerde apparaat weergegeven op het scherm van het product.



-  Druk op de standaardafstandsbediening op de toets SOURCE.
-  Wanneer er een USB-apparaat is aangesloten op de USB-poort, verschijnt er een pop-upbericht zodat u eenvoudig naar de lijst media-inhoud op het apparaat kunt schakelen.
-  Deze functie wordt mogelijk niet ondersteund, afhankelijk van het apparaat of de regio.

## De naam en het pictogram van een extern apparaat bewerken

 >  **Source**

U kunt de poortnaam van een aangesloten extern apparaat wijzigen of toevoegen aan het startscherm.



-  Het beeld op uw product kan afwijken van de bovenstaande afbeelding, afhankelijk van het model en de regio.
1. Verplaats de aanwijzer naar een aangesloten extern apparaat.
  2. Druk op de pijltoets omhoog. De volgende functies worden beschikbaar:
    -  Welke functies beschikbaar zijn, kan afhankelijk zijn van het poorttype.

### 1 Edit

U kunt de ingangen hernoemen en de apparaatpictogrammen wijzigen.

### 2 Add to Home

U kunt de poort van een extern apparaat toevoegen aan het startscherm om snel te kunnen schakelen.

## De Auto Source Switch+ inschakelen

 >  **Settings** > **General** > **System Manager** > **Auto Source Switch+**

Het scherm van een nieuwe bron verschijnt automatisch.

## Aanvullende functies gebruiken

Op het scherm **Source** kunt u de volgende functies gebruiken.

- **Remote Access**

Gebruik het product om toegang te krijgen tot uw pc via externe pc of Screen Sharing (Wireless).

 Raadpleeg "Externe toegang gebruiken" voor meer informatie.

- **Connection Guide**

Toont instructies voor het verbinden van apparaten.

 Raadpleeg "Connection Guide" voor meer informatie.

- **Samsung TV Plus**

Als het product is verbonden met internet, kunt u op elk moment populaire programma's of hoogtepunten voor elk thema bekijken via een virtueel kanaal. Net als bij normale kanalen, laat het product het dagelijkse programma-aanbod zien voor **Samsung TV Plus**.

 Deze functie wordt mogelijk niet ondersteund, afhankelijk van het model of de regio.



# Opmerkingen over verbindingen

Let op het volgende als u een extern apparaat aansluit:

-  Het aantal en de namen en locaties van de aansluitingen kunnen per model anders zijn.
-  Raadpleeg bij het aansluiten van een extern apparaat op het product altijd de gebruiksaanwijzing van het desbetreffende apparaat. Het aantal aansluitingen en hun namen en locaties kunnen afhankelijk van de fabrikant per extern apparaat anders zijn.

## Informatie over het aansluiten van HDMI

- De volgende typen HDMI-kabel worden aanbevolen:
  - High Speed HDMI Cable
  - High Speed HDMI Cable with Ethernet
  - Premium High Speed HDMI Cable
  - Premium High Speed HDMI Cable with Ethernet
  - Ultra High Speed HDMI Cable
- Gebruik een HDMI-kabel met een dikte van 0,66 inch (17 mm) of minder.
- Als u een niet-gecertificeerde HDMI-kabel gebruikt, kan dit resulteren in een leeg scherm of een verbindingfout.
- Sommige HDMI-kabels en apparaten zijn mogelijk niet compatibel met het product omdat de HDMI-versie verschilt.
- Dit product biedt geen ondersteuning voor HDMI Ethernet Channel. Ethernet is een LAN-netwerk (Local Area Network), dat is samengesteld uit coaxkabels die door de IEEE zijn gestandaardiseerd.
- Gebruik een kabel korter dan 3 meter (10 ft) voor de best haalbare UHD-beeldkwaliteit.
- Veel grafische adapters voor computers hebben geen HDMI-poorten, maar wel DVI- of DisplayPort-poorten. Als uw pc geen HDMI-video-uitgang ondersteunt, sluit u de pc aan met een DVI-naar-HDMI- of HDMI-naar-DisplayPort-kabel.
- Wanneer het product via HDMI aangesloten is op een extern apparaat, zoals een dvd/bd-speler of een settopbox, wordt de Power Synchronization-modus automatisch geactiveerd. In de Power Synchronization-modus blijft het product externe apparaten detecteren en aansluiten via de HDMI-kabel. Deze functie kan worden uitgeschakeld door de HDMI-kabel van het aangesloten apparaat te verwijderen.

 Deze functie wordt niet op elk model ondersteund.

## Informatie over het aansluiten van USB Type-C

 Deze functie is alleen beschikbaar in de M7-reeks.

- Controleer de bandbreedte van uw USB Type-C-kabel als deze beschikbaar is. De uitvoer is mogelijk niet gepast, afhankelijk van de specificaties en staat van de kabel.
- Verbind en ontkoppel de connector en stroomkabel niet snel, want het vraagt soms wat tijd.
- Wegens een compatibiliteitsprobleem is de functie mogelijk niet beschikbaar wanneer een Thunderbolt-apparaat met een kabel is aangesloten.
- Bij het laden met een USB Type-C-kabel kan er een storing optreden afhankelijk van het type apparaat. Gebruik in dit geval de meegeleverde oplader of raadpleeg de fabrikant van het apparaat.

## Opmerkingen over de aansluiting van computers

- Raadpleeg "[Lees dit voordat u een computer aansluit \(ondersteunde resoluties\)](#)" voor de door het product ondersteunde resoluties.
- Als u uw pc en het product draadloos wilt verbinden, moeten ze beide op hetzelfde netwerk met elkaar zijn verbonden.
- Bij het delen van inhoud met andere netwerkapparaten, zoals die in een IP-opslagsysteem (Internet Protocol), wordt het delen mogelijk niet ondersteund vanwege de netwerkconfiguratie, -kwaliteit of -functionaliteit. Als het netwerk bijvoorbeeld een NAS-apparaat (Network Attached Storage) heeft.

## Opmerkingen over de aansluiting van mobiele apparaten

- Als u de functie Smart View wilt gebruiken, moet het mobiele apparaat een mirroring-functie ondersteunen, zoals Screen Mirroring of Smart View. Om te controleren of uw mobiele apparaat de mirroring-functie ondersteunt, raadpleegt u de gebruikershandleiding bij het mobiele apparaat.
- Als u Wi-Fi Direct wilt gebruiken, dient het mobiele apparaat de functie Wi-Fi Direct te ondersteunen. Om te controleren of uw mobiele apparaat Wi-Fi Direct ondersteunt, raadpleegt u de handleiding van het mobiele apparaat.
- Het mobiele apparaat en uw product moeten in hetzelfde netwerk met elkaar verbonden zijn.
- Gebruik AirPlay als u een iPhone of iPad gebruikt. Raadpleeg  >  [Source](#) > [Connection Guide](#) > [Smartphone](#) > [Apple AirPlay](#).

 Deze functie wordt niet op elk model ondersteund.

- De video of audio kan haperen, afhankelijk van de netwerkomstandigheden.
- Bij het delen van inhoud met andere netwerkapparaten, zoals die in een IP-opslagsysteem (Internet Protocol), wordt het delen mogelijk niet ondersteund vanwege de netwerkconfiguratie, -kwaliteit of -functionaliteit. Als het netwerk bijvoorbeeld een NAS-apparaat (Network Attached Storage) heeft.

# Afstandsbediening en randapparatuur

U kunt producthandelingen bedienen met uw Samsung Smart Remote. Sluit voor het gebruiksgemak externe apparaten als toetsenborden aan.

## Over de Samsung Smart Remote



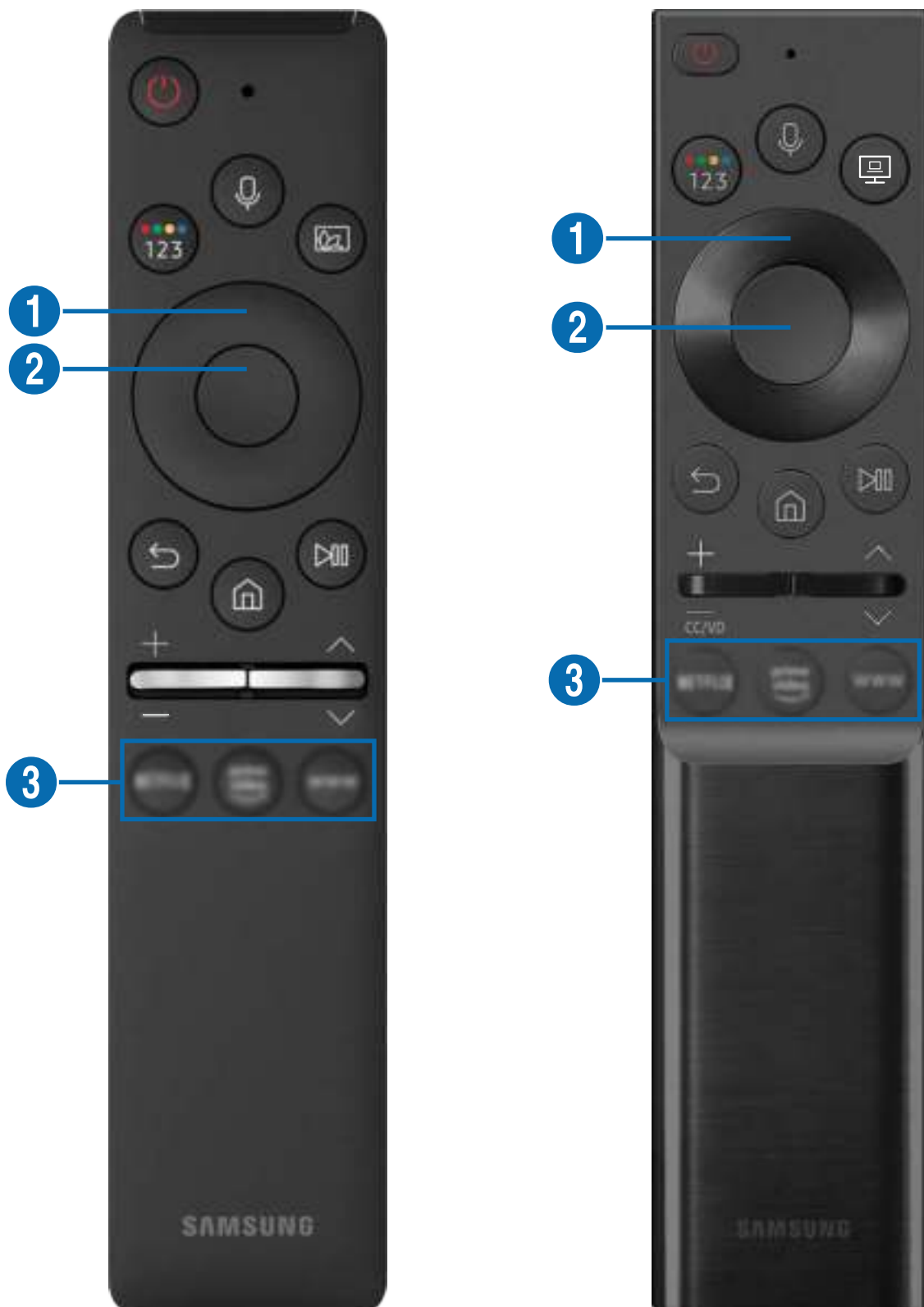







Lees meer informatie over de knoppen op de Samsung Smart Remote.









# Over de Samsung Smart Remote

Lees meer informatie over de knoppen op de Samsung Smart Remote.





Toets	Beschrijving
 (Voeding)	Hiermee schakelt u het product in of uit.
 (Voice Assistant)	<p>Hiermee start u de Voice Assistent. Houd de knop ingedrukt, zeg een spraakopdracht en laat vervolgens de knop los om de Voice Assistent te starten.</p> <ul style="list-style-type: none"> <li> De ondersteunde talen en functies van de Voice Assistent kunnen verschillen volgens regio.</li> <li> Deze functie wordt mogelijk niet ondersteund, afhankelijk van het model of de regio.</li> </ul>
 (Kleur-/Cijfertoets)	<p>Telkens als u op deze toets drukt, worden het venster met gekleurde toetsen en het virtuele numerieke toetsenbord om beurten weergegeven.</p> <ul style="list-style-type: none"> <li>• Gebruik deze toets om toegang te krijgen tot aanvullende opties die specifiek zijn voor de gebruikte functie.</li> <li>• Druk om het virtuele numeriek toetsenbord op het scherm weer te geven. Gebruik het numerieke toetsenbord om numerieke waarden in te voeren. Selecteer de cijfers en selecteer vervolgens <b>Done</b> om een numerieke waarde in te voeren. Gebruik deze functie om het kanaal te wijzigen, een pincode of postcode in te voeren enzovoort.</li> </ul>
 (Picture Mode)	<p>De <b>Picture Mode</b> wijzigen.</p> <ul style="list-style-type: none"> <li> Deze functie wordt mogelijk niet ondersteund, afhankelijk van het model of de regio.</li> </ul>
 (Remote Access)	<p>U kunt het product gebruiken om toegang te krijgen tot uw pc via Externe toegang, schermdeling (draadloos) of clouddienst.</p> <ul style="list-style-type: none"> <li> Deze functie wordt mogelijk niet ondersteund, afhankelijk van het model of de regio.</li> </ul>
 Pijltoets (omhoog/omlaag/links/rechts)	Hiermee verplaatst u de aanwijzer.
 Selecteren	Hiermee selecteert of activeert u een scherpgesteld item. Als u tijdens het kijken naar een uitgezonden programma op deze toets drukt, wordt er gedetailleerde programma-informatie weergegeven.

Toets	Beschrijving
 (Terugkeren)	Druk op terug te keren naar het vorige menu. Als u de toets 1 seconde of langer ingedrukt houdt, wordt de huidige functie beëindigd. Wanneer u tijdens het kijken naar een programma op deze toets drukt, wordt het vorige kanaal weergegeven.
 (Smart Hub)	Druk op deze toets terug te keren naar het startscherm.
 (Afspelen/onderbreken)	Als u op deze toets drukt, wordt de afspelerbesturing weergegeven. Deze bedieningselementen kunt u gebruiken om de media-inhoud te bedienen die wordt afgespeeld. Druk op de toets om de opname- of Timeshift functie te gebruiken tijdens het bekijken van de uitzending.
 (Volume)	Verplaats de knop omhoog of omlaag om het volume te regelen. U kunt het geluid dempen door op de toets te drukken. Als u de toets 1 seconde of langer ingedrukt houdt, wordt <a href="#">Accessibility Shortcuts</a> weergegeven.
 (Kanaal)	Beweeg de toets omhoog of omlaag om het kanaal te wijzigen. Druk op de toets om het scherm <a href="#">Guide</a> weer te geven. Als u de toets 1 seconde of langer ingedrukt houdt, wordt het scherm <a href="#">Channel List</a> weergegeven. Hou de toets omhoog of omlaag ingedrukt om het kanaal snel te wijzigen.
 (toets App starten)	Start de door de toets aangeduide app.  Deze functie wordt mogelijk niet ondersteund, afhankelijk van het model of de regio.



-  Druk in stand-bymodus op om het even welke knop op de afstandsbediening om het scherm in te schakelen.
-  De functies met betrekking tot de uitzending en het kanaal zijn alleen beschikbaar in sommige apps of externe apparaten.
-  Gebruik de Samsung Smart Remote op minder dan 6 m van het product. De bruikbare afstand kan verschillen afhankelijk van de omgevingsomstandigheden van het draadloze signaal.
-  De afbeeldingen, toetsen en functies van de Samsung Smart Remote kunnen per model of regio anders zijn.
-  Om de Samsung Smart Remote te gebruiken om een compatibel extern apparaat te bedienen dat HDMI-CEC (Anynet+) ondersteunt, sluit het apparaat met een HDMI-kabel aan op een HDMI-poort op het product. Raadpleeg "[Gebruik van Anynet+ \(HDMI-CEC\)](#)" voor meer informatie.

## De Samsung Smart Remote verbinden met het product

Verbind de Samsung Smart Remote met het product om het product te bedienen.

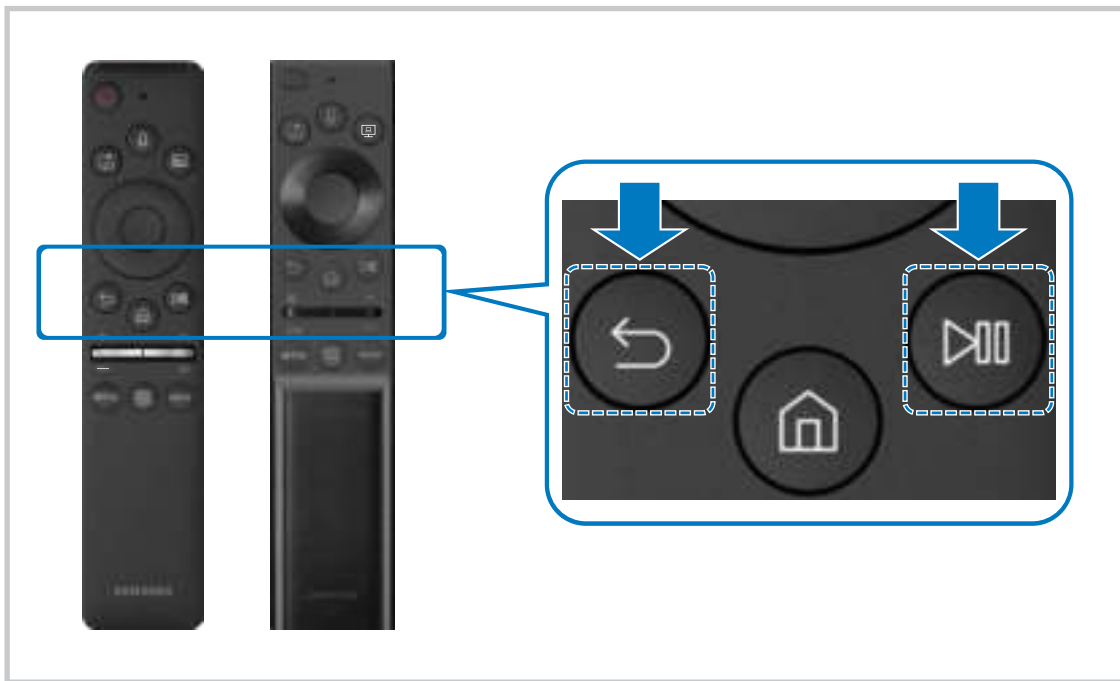
Wanneer u het product de eerste keer inschakelt, wordt automatisch een koppeling tot stand gebracht tussen de Samsung Smart Remote en het product. Als de koppeling tussen de Samsung Smart Remote en het product niet automatisch tot stand wordt gebracht, richt u het naar de voorkant van het product en houdt u de toetsen  en  tegelijkertijd ingedrukt gedurende minimaal 3 seconden.



-  De afbeeldingen, toetsen en functies van de Samsung Smart Remote kunnen per model of regio anders zijn.
-  Raadpleeg "[Over de Samsung Smart Remote](#)" voor meer informatie over de Samsung Smart Remote.
-  De modellen S24AM50\* worden niet ondersteund.

# Gebruik van Anynet+ (HDMI-CEC)

Een extern apparaat bedienen dat via [Anynet+ \(HDMI-CEC\)](#) is verbonden, met de afstandsbediening.

U kunt de afstandsbediening van het product gebruiken om externe apparaten te bedienen die via een HDMI-kabel op het product zijn aangesloten en Anynet+ (HDMI-CEC) ondersteunen. Houd er rekening mee dat u Anynet+ (HDMI-CEC) alleen met de afstandsbediening kunt instellen en bedienen.

## Een extern apparaat via Anynet+ aansluiten en de bijbehorende menu's gebruiken

 >  [Settings](#) > [General](#) > [External Device Manager](#) > [Anynet+ \(HDMI-CEC\)](#)

1. Stel [Anynet+ \(HDMI-CEC\)](#) in op [On](#).
2. Sluit een apparaat op het product aan dat geschikt is voor HDMI-CEC.
3. Schakel het aangesloten externe apparaat in.

Het apparaat wordt automatisch verbonden met het product. Nadat het verbindingproces is voltooid, hebt u met de afstandsbediening toegang tot het menu van het aangesloten apparaat en kunt u het apparaat bedienen.

 Het kan tot 2 minuten duren voordat dit proces is voltooid.

## Lezen voordat u een Anynet+ (HDMI-CEC)-apparaat aansluit

-  Anynet+ (HDMI-CEC)-apparaten moeten op het product worden aangesloten met een HDMI-kabel. Sommige HDMI-kabels bieden mogelijk geen ondersteuning voor Anynet+ (HDMI-CEC).
-  Anynet+ kan niet worden gebruikt om externe apparaten te bedienen die geen ondersteuning voor HDMI-CEC bieden.
-  De afstandsbediening van het product werkt mogelijk niet in bepaalde omstandigheden. Als dit het geval is, stelt u het apparaat opnieuw in als apparaat met Anynet+ (HDMI-CEC)-functionaliteit.
-  Anynet+ (HDMI-CEC) werkt alleen met externe apparaten die HDMI-CEC ondersteunen en alleen als deze apparaten op standby staan of zijn ingeschakeld.
-  Anynet+ (HDMI-CEC) kan maximaal 12 compatibele externe apparaten (maximaal 3 van hetzelfde type) bedienen, met uitzondering van thuisbioscopen. Anynet+ (HDMI-CEC) kan slechts één thuisbioscoopstelsel bedienen.
-  Als u naar 5.1-kanaalsaudio van een extern apparaat wilt luisteren, sluit u het apparaat aan op het product via een HDMI-kabel.



# Het product bedienen met een toetsenbord, muis of gamepad





Een toetsenbord, muis of gamepad aansluiten om het product eenvoudiger te bedienen.

 >  [Settings](#) > [General](#) > [External Device Manager](#) > [Input Device Manager](#)

U kunt een toetsenbord, muis of gamepad aansluiten om het product eenvoudiger te bedienen.





## Een USB-toetsenbord, -muis of -gamepad aansluiten

Sluit de kabel van het toetsenbord, de muis of gamepad aan op de USB-poort.





-  Als u een muis aansluit, is deze alleen beschikbaar voor de app [Internet](#) en de functie [Remote Access](#).
-  XInput USB-gamepads worden ondersteund.
-  Raadpleeg [Input Device](#) in [Connection Guide](#) ( >  [Source](#) > [Connection Guide](#) > [Input Device](#)) voor meer informatie.

## Een Bluetooth-toetsenbord, -muis of -gamepad aansluiten

 >  [Settings](#) > [General](#) > [External Device Manager](#) > [Input Device Manager](#) > [Bluetooth Device List](#)

-  Als uw apparaat niet wordt gedetecteerd, moet u het toetsenbord dicht in de buurt van het product plaatsen en vervolgens [Refresh](#) selecteren. Het product zoekt opnieuw naar beschikbare apparaten.
-  Als u een muis aansluit, is deze alleen beschikbaar in de app [Internet](#).
-  Meer informatie vindt u in de gebruikershandleiding van het Bluetooth-apparaat.
-  Deze functie wordt mogelijk niet ondersteund, afhankelijk van het model of de regio.

## Het toetsenbord en de muis gebruiken

Toets	Beschrijving
Pijltoetsen	Gebruik dit om door het menu te bladeren of verplaats de aanwijzer om items op het Startscherm te markeren.
Windows-toets	Hiermee geeft u productinstellingen weer
Enter-toets	Hiermee selecteert u een gemarkeerd item of voert u het uit
ESC-toets	Hiermee gaat u terug naar het vorige scherm
F1- / F2- / F3- / F4-toets	Gekleurde knoppen —  /  /  / 
F5-toets	Het startscherm weergeven
F6-toets	Hiermee geeft u het scherm <a href="#">Source</a> weer
F7-toets	Hiermee geeft u de <a href="#">Channel List</a> weer
F8-toets	Hiermee dempt u het geluid
F9-/F10-toets	Het volume aanpassen
F11-/F12-toets	Hiermee wisselt u van kanaal
Pagina omhoog/Pagina omlaag	Hiermee schuift u een webpagina die wordt weergegeven in de app <a href="#">Internet</a> .
Klikken	Alleen beschikbaar in de app <a href="#">Internet</a> . U kunt op een menu of koppeling klikken om een functie te starten, net als op een pc.
Met de rechtermuisknop klikken	Alleen beschikbaar in de app <a href="#">Internet</a> . U kunt de volgende functies gebruiken: <ul style="list-style-type: none"> <li> Welke opties beschikbaar zijn in het menu, kan per geselecteerd item verschillen.</li> <li>• <a href="#">Open</a></li> <li>• <a href="#">Open Link in New Tab</a></li> <li>• <a href="#">Enable Scroll Mode</a></li> </ul>

 De hoofdbediening kan op bepaalde apps of het toetsenbord afwijken.

## De invoerapparaten instellen

🏠 > ⚙️ Settings > General > External Device Manager > Input Device Manager

- [Keyboard Settings](#)

U kunt het toetsenbord instellen met de functies [Keyboard Language](#) en [Keyboard Type](#).

- [Mouse Settings](#)

U kunt de muis instellen met de functies [Primary Button](#) en [Pointer Speed](#).

## Tekst invoeren met het virtuele schermtoetsenbord

Gebruik het virtuele toetsenbord om tekst in te voeren op uw product.



 Het beeld op uw product kan afwijken van de bovenstaande afbeelding, afhankelijk van het model en de regio.

### 1 Recommended text

Wanneer u een woord typt dat u als zoekterm wilt gebruiken, worden met deze functie gerelateerde suggesties weergegeven waarvan u er één kunt kiezen.

## 2 Options

Selecteer  in het scherm met het virtuele toetsenbord. De volgende opties zijn beschikbaar:

 De beschikbare opties kunnen afwijken, afhankelijk van de op dit moment actieve functie.

- [Recommended text](#)
- [Reset Recommended Text Memory](#)
- [Accented Character Preview](#)
- [Predict Next Character \(when using direction buttons\)](#)
- [Language](#)

## 3 Predict Next Character

Elke keer dat u een teken typt op het virtuele toetsenbord worden de volgende mogelijke tekens voorspeld en weergegeven. Gebruik de richtingstoetsen op de afstandsbediening om er een te selecteren.

# Smart-functies

U kunt allerlei apps downloaden bij Smart Hub.

## Gebruik van Smart Hub

Bekijk de beschrijvingen van de basisfuncties van [Smart Hub](#).

Vanuit Smart Hub kunt u de functie voor zoeken op internet gebruiken, verschillende apps installeren en gebruiken, op externe opslagapparaten opgeslagen foto's en video's bekijken of muziek afspelen en nog veel meer.

-  Sommige Smart Hub-diensten zijn betalende diensten.
-  Om Smart Hub te gebruiken, moet het product verbonden zijn met het internet.
-  Bepaalde Smart Hub-functies worden mogelijk niet ondersteund. Dit is afhankelijk van de serviceprovider, taal of regio.
-  Serviceonderbrekingen in de Smart Hub-service kunnen worden veroorzaakt door storingen in uw internetservice.
-  Als u Smart Hub wilt gebruiken, moet u akkoord gaan met de serviceovereenkomst van Smart Hub en het verzamelen en gebruiken van persoonsgegevens. Zonder uw toestemming te geven, kunt u de extra functies en services niet gebruiken. U kunt de volledige tekst van het [Terms & Privacy](#) bekijken door naar  >  [Settings](#) > [Terms & Privacy](#) te gaan.
-  Als u wilt stoppen met het gebruik van Smart Hub kunt u de overeenkomst annuleren. Om de serviceovereenkomst van Smart Hub te annuleren, selecteer [Reset Smart Hub](#) (  >  [Settings](#) > [Support](#) > [Device Care](#) > [Self Diagnosis](#) > [Reset Smart Hub](#) ).

# Het startscherm weergeven

Druk op de toets .

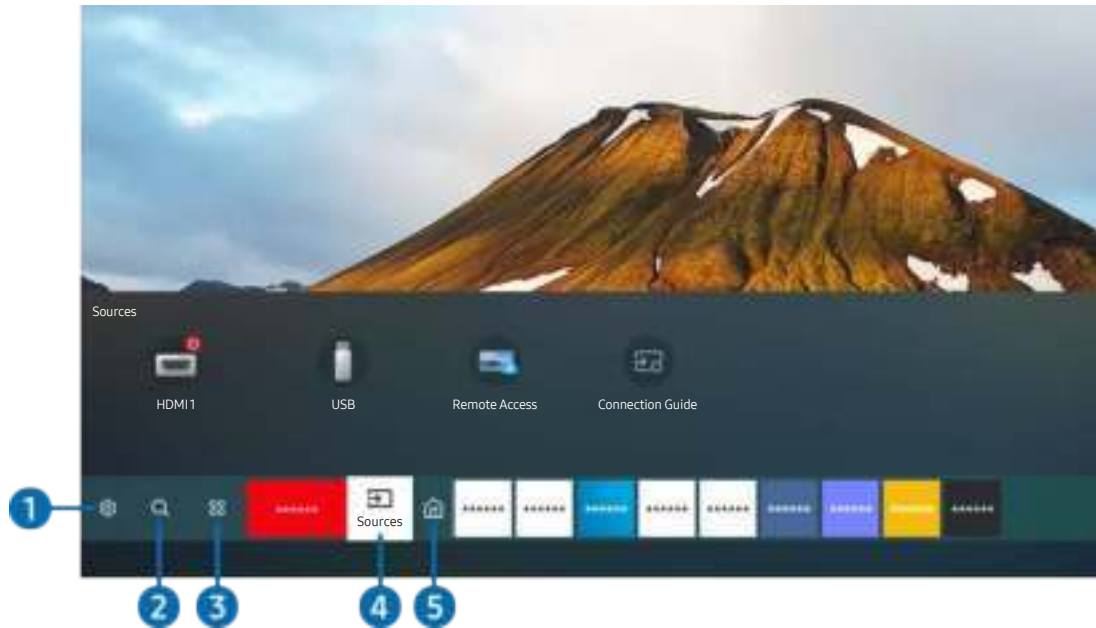

 Het beeld op uw product kan afwijken van de bovenstaande afbeelding, afhankelijk van het model en de regio.

Op het startscherm kunt u eenvoudig apps uitvoeren die u eerder of vaak hebt gebruikt. De apps kunnen ook worden verplaatst of van het scherm worden verwijderd.

## 1 Settings

Wanneer de focus wordt verplaatst naar **Settings**, verschijnt er boven het menu een lijst met pictogrammen voor snelle instellingen. Via die pictogrammen kunt u eenvoudig veelgebruikte functies instellen.

- **Picture Mode**

U kunt een beeldmodus kiezen die de beste kijkervaring biedt. U wijzigt de beeldmodus door op de knop Select te drukken. Voor fijnafstemmingen drukt u op de richtingstoets omhoog en selecteert u **Picture Setup**.

- **Sound Mode**

U kunt een geluidmodus selecteren om uw luisterervaring te optimaliseren. Druk op de toets Select om de geluidsmodus te wijzigen. Voor fijnafstemmingen drukt u op de richtingstoets omhoog en selecteert u **Equalizer Setup**.

- **Sound Output**

U kunt kiezen welke luidsprekers het product gebruikt voor audio-uitvoer. U wijzigt de audio-uitvoer door op de knop Select te drukken. Als u verbinding met een Bluetooth-luidspreker wilt maken, drukt u op de omhoog-knop en selecteert u **Bluetooth Speaker List**.

 Verbinding maken met een Bluetooth-luidspreker wordt mogelijk niet ondersteund, afhankelijk van het model of de regio.

- **Game Mode**

U kunt de gamemodus inschakelen om de instellingen van het product te optimaliseren voor het spelen van videogames op een gameconsole zoals een PlayStation™, Xbox™ of Nintendo Switch™. U kunt de **Game Mode** in- of uitschakelen met de Select-knop.

 Raadpleeg '[De kijkomgeving voor externe apparaten instellen](#)' voor meer informatie.

 Deze functie is alleen beschikbaar als een externe invoerbron wordt gebruikt.

 Deze functie wordt niet op elk model ondersteund.

- **Ultrawide Game View**

U kunt de beeldverhouding van het gamescherm wijzigen in Wide voor meeslepende gaming.

 **Ultrawide Game View** is alleen beschikbaar op bronapparaten die 21:9 uitvoer ondersteunen, en kunnen anders werken afhankelijk van het spel of de weergegeven inhoud.

 Wanneer **Ultrawide Game View** voor het eerst wordt in- of uitgeschakeld, moet u mogelijk de instelling voor Meerdere schermen aanpassen.

- **Eye Saver Mode**

Hiermee krijgt u een optimale beeldkwaliteit die rustgevend is voor de ogen.

- **Caption**

U kunt uitzendingen bekijken met ondertitels. Om de functie **Caption** in of uit te schakelen, drukt u op de knop Select. Om **Accessibility Shortcuts** te starten, drukt u op de navigatieknop en selecteert u vervolgens **Accessibility Shortcuts**.

 Deze functie wordt mogelijk niet ondersteund, afhankelijk van het model of de regio.

- **Sleep Timer**

U kunt het product automatisch laten uitschakelen op een specifiek tijdstip. Druk op de toets Select om de slaaptijd te wijzigen. Om het specifieke tijdstip in te stellen waarop het product automatisch wordt uitgeschakeld, druk op de pijltoets en selecteer vervolgens **Set Up Off Timer**.

- **Network**

U kunt de huidige netwerk- en internetstatus weergeven. Druk op de richtingstoets omhoog en selecteer **Network Status** of **Network Settings**.

- **Color Tone**

U kunt een kleurtoon selecteren die geschikt is voor uw kijkvoorkeuren. Druk op de knop Select om de gewenste kleurtoon te kiezen.

- **Picture Clarity**

U kunt afbeeldingen met veel beweging optimaliseren. U kunt deze functie in- of uitschakelen met de knop Select. Als u de geavanceerde opties wilt aanpassen, drukt u op de richtingstoets voor omhoog en selecteert u **Picture Clarity Settings**.

- **Digital Output Audio Format**

U kunt een uitvoer-indeling selecteren voor digitale audio. De optie Dolby Digital+ is alleen beschikbaar via HDMI (eARC) voor externe apparaten die de indeling **Dolby Digital+** ondersteunen.

 De HDMI (ARC) wordt door sommige modellen ondersteund. Controleer de naam van de HDMI-poort van het aangeschafte productmodel.

 Deze functie wordt mogelijk niet ondersteund, afhankelijk van het model of de regio.

- **Device Care**

U kunt **Device Care** uitvoeren om een diagnose te stellen van uw product en het te optimaliseren. **Device Care** kan de opslag van het product ook controleren en optimaliseren. Als een probleem wordt gevonden, kan het product de technische ondersteuning oproepen.

- **All Settings**

Geef het menu **Settings** weer.

 Deze functie wordt mogelijk niet ondersteund, afhankelijk van het model of de regio.

## 2 Search

Bij Smart Hub kunt u zoeken naar kanalen, programma's, filmtitels en apps.

 Om deze functie te gebruiken, moet het product verbonden zijn met het internet.

 Deze functie wordt niet op elk model ondersteund.

## 3 Apps

U kunt gebruikmaken van een breed scala aan inhoud waaronder apps voor nieuws, sport, weer en games door deze op het product te installeren.

 Om deze functie te gebruiken, moet het product verbonden zijn met het internet.

 Raadpleeg "[De Apps-service gebruiken](#)" voor meer informatie.



#### 4 Source

U kunt een extern apparaat selecteren dat op het product is aangesloten.

 Raadpleeg "[Schakelen tussen externe apparaten die op het product zijn aangesloten](#)" voor meer informatie.

#### 5 Home

Dit menu verschijnt wanneer u op de toets  drukt. Dan hebt u snel toegang tot [Samsung Account](#), [Notification](#) of [Privacy Choices](#).

- [Samsung Account](#)

Ga naar het scherm [Samsung Account](#) om een nieuwe account te maken of u aan te melden bij uw account.

 Raadpleeg "[Een Samsung-account gebruiken](#)" voor meer informatie.

-  [Notification](#)

U kunt een lijst met meldingen weergeven voor alle gebeurtenissen die op uw product voorvallen. Er wordt een melding weergegeven wanneer een gepland programma op het punt van beginnen staat of wanneer zich een gebeurtenis voordoet op een geregistreerd apparaat.

Als u de aanwijzer verplaatst naar [Notification](#) en vervolgens op de toets Select drukt, dan verschijnt rechts een meldingenvenster en zijn de volgende functies beschikbaar:

-  [Delete All](#)

U kunt al uw meldingen wissen.

-  [Settings](#)

U kunt opgeven voor welke services u meldingen wilt ontvangen.

Als u [Allow sound](#) selecteert, worden meldingen weergegeven met een geluidssignaal.

- [Privacy Choices](#)

U kunt het privacybeleid voor Smart Hub en diverse andere diensten bekijken en instellen.



 Het beeld op uw product kan afwijken van de bovenstaande afbeelding, afhankelijk van het model en de regio.

### **6** Een item verplaatsen in het Home Screen

Verplaats de aanwijzer naar de app die u wilt verplaatsen, houd de toets Selecteren op de afstandsbediening ingedrukt en selecteer vervolgens **Move** in het optiemenu. Verplaats de app naar de gewenste plek door op de richtingsknop voor links of rechts te drukken en op de selectieknop te drukken. De geselecteerde app wordt verplaatst op het startscherm.

### **7** Een item op het startscherm verwijderen

Verplaats de aanwijzer naar de app die u wilt wissen, houd de toets Select op de afstandsbediening ingedrukt en selecteer vervolgens **Remove** in het optiemenu. De geselecteerde app wordt verwijderd.

 U kunt de apps die u veel wilt gebruiken, toevoegen aan het Home Screen met Apps. Raadpleeg "[Geïnstalleerde apps beheren](#)" om uw favoriete apps aan het Startscherm toe te voegen.

## Smart Hub automatisch starten

 >  [Settings](#) > [General](#) > [Smart Features](#) > [Autorun Smart Hub](#)

Wanneer u [Autorun Smart Hub](#) instelt op on, geeft het product het Startscherm automatisch weer wanneer u het product inschakelt. U kunt deze functie in- of uitschakelen. Druk op de knop Select in het huidige menu.

## De laatst gebruikte app automatisch starten

 >  [Settings](#) > [General](#) > [Smart Features](#) > [Autorun Last App](#)

Als [Autorun Last App](#) is ingesteld op on, wordt de laatst gebruikte app automatisch uitgevoerd wanneer u het product inschakelt. U kunt deze functie in- of uitschakelen. Druk op de knop Selecteren in het huidige menu.



 Deze functie wordt mogelijk niet op elk model ondersteund.

## Smart Hub-verbindingen testen

 >  [Settings](#) > [Support](#) > [Device Care](#) > [Self Diagnosis](#) > [Smart Hub Connection Test](#)

## Smart Hub opnieuw instellen



 >  [Settings](#) > [Support](#) > [Device Care](#) > [Self Diagnosis](#) > [Reset Smart Hub](#)

 U kunt de instellingen voor Smart Hub opnieuw instellen. Voer de pincode in om Smart Hub opnieuw in te stellen. The default PIN is "0000". U kunt de pincode instellen in  >  [Settings](#) > [General](#) > [System Manager](#) > [Change PIN](#).

# Een Samsung-account gebruiken

Uw eigen Samsung-account maken en beheren.

 >  [Settings](#) > [General](#) > [System Manager](#) > [Samsung Account](#)

 U kunt de volledige tekst van de Terms & Policy in  >  [Settings](#) > [General](#) > [System Manager](#) > [Samsung Account](#) > [My Account](#) > [Terms & Conditions, Privacy Policy](#) nadat u met uw Samsung-account bent aangemeld.

 U kunt een Samsung-account aanmaken op <http://account.samsung.com>. Wanneer u eenmaal een account hebt, kunt u dezelfde ID/gebruikersnaam gebruiken op zowel het product als de website van Samsung.

## Aanmelden bij een Samsung-account

 >  [Settings](#) > [General](#) > [System Manager](#) > [Samsung Account](#) > [Sign In](#)

## Een nieuwe account maken

 >  [Settings](#) > [General](#) > [System Manager](#) > [Samsung Account](#) > [Create Account](#)

U kunt ook een Samsung-account aanmaken op <https://account.samsung.com>.



# Uw Samsung-account beheren

 >  [Settings](#) > [General](#) > [System Manager](#) > [Samsung Account](#) > [My Account](#)

Als u zich aanmeldt bij uw Samsung-account, kunt u gebruikmaken van de volgende functies:

- [Sign Out](#)

Wanneer meerdere mensen het product delen, kunt u zich afmelden uit uw account om te voorkomen dat anderen het kunnen zien.

 Om u met uw [Samsung Account](#) af te melden (  >  [Settings](#) > [General](#) > [System Manager](#) > [Samsung Account](#) ), verplaats de aanwijzer naar het pictogram van uw account en druk vervolgens op de knop [Select](#). Wanneer een pop-upvenster verschijnt, selecteer [Sign Out](#).

- [Edit Profile](#)

U kunt uw accountgegevens bewerken.

 Ter bescherming van persoonsgegevens gaat u naar [Edit Profile](#) en stelt u vervolgens [Sign-in Method](#) in op [Profile image selection and password entry \(High security\)](#).

 Als u wilt dat het product u automatisch aanmeldt op uw account wanneer u het inschakelt, klik op [Stay Signed In](#).

- [Payment Info](#)

U kunt uw betaalinformatie bekijken of beheren.

- [Back up](#)

U kunt de productinstellingen back-uppen naar uw Samsung Cloud-opslag. Wanneer u het product reset of vervangt, kunt u de back-up van zijn instellingen herstellen.

- [Sync Internet](#)

Zodra u op uw Samsung-account bent aangemeld en de [Sync Internet](#)-instellingen configureert, kunt u de favorieten en bladwijzers delen die u op andere apparaten hebt bewaard.

- [Remove Account](#)

U kunt een account uit het product verwijderen. Hoewel u uw Samsung-account uit het product hebt verwijderd, bent u niet uitgeschreven. U kunt het abonnement voor uw Samsung-account opzeggen via de website voor Samsung-accounts (<http://account.samsung.com>).

- [Terms & Conditions, Privacy Policy](#)

U kunt de gebruikersovereenkomst en het privacybeleid bekijken.

 Selecteer [View Details](#) voor meer informatie over de algemene voorwaarden en het privacybeleid.

# Externe toegang gebruiken

Gebruik het product om toegang te krijgen tot uw pc via [Remote PC](#), [Screen Sharing \(Wireless\)](#) of [Cloud Service](#).

 >  [Source](#) > [Remote Access](#)

U kunt het product gebruiken om toegang te krijgen tot uw pc via Remote PC, Screen Sharing (Wireless) of Cloud Service.



 Om de computer gemakkelijk te kunnen gebruiken, sluit u op voorhand een toetsenbord en muis aan op uw product.



 Het beeld op uw product kan afwijken van de bovenstaande afbeelding, afhankelijk van het model en de regio.

## Een externe pc aansluiten

Biedt **Verbinding met extern bureaublad (VEB)** om extern verbinding te maken met een Windows-pc en **Virtual Network Computing (VNC)** voor een Mac-computer. Om op afstand verbinding te maken met uw pc, voert u het IP-adres van de externe pc in of selecteert u een opgeslagen profiel. Voer een geldige gebruikersnaam en geldig wachtwoord in en selecteer een juist protocol. Als er een computer is die via hetzelfde netwerk toegankelijk is, worden het gevonden IP-adres en protocol weergegeven.

 Om een vaak gebruikte pc te registreren, verplaats de aanwijzer naar  [Manage User Profiles](#), en druk vervolgens op de toets Select. Wanneer een pop-upvenster verschijnt, selecteert u [Add](#) en voert u de pc-informatie in.

 Wanneer uw pc naar de energiebesparingsstand gaat, is de verbinding niet altijd beschikbaar. Het verdient aanbeveling de energiebesparingsstand uit te schakelen.

1. Configureer de instellingen van uw computer om de functie Externe toegang te gebruiken.

 Externe verbindingen met Windows-pc's via het RDP-protocol worden alleen ondersteund voor Windows 7 of later. En het besturingssysteem moet Professional of hoger zijn.

 Externe verbindingen met Mac-computers via het VNC-protocol worden alleen ondersteund voor Mac OS X 10.5 of later.

- Windows:

1) Klik met de rechtermuisknop op het pictogram **Mijn computer** op het bureaublad of op Windows Verkenner en klik vervolgens op **Eigenschappen**.

2) Klik op **Geavanceerde systeeminstellingen**. Het venster **Systeemeigenschappen** wordt weergegeven.

3) Klik op het tabblad **Externe verbindingen** en selecteer vervolgens **Verbindingen van Hulp op afstand met deze computer toestaan**.

- Mac:

1) Selecteer **Menu > Systeem > Voorkeuren** en klik vervolgens op **Delen**.

2) Schakel de selectievakjes **Schermdelen** en **Externe aanmelding** in.

3) Voer de resolutieveranderingsapp uit die uit de App Store is gedownload en wijzig de resolutie vervolgens in 1440 x 900 of lager.

 Als u op de Mac de resolutie niet wijzigt, kan het vorige beeld worden weergegeven terwijl u verbinding maakt met een externe computer.

2. Voer de vereiste instellingen om verbinding met de externe computer te maken.

 Het beeld op uw product kan afwijken van de bovenstaande afbeelding, afhankelijk van het model en de regio.

1 Voer het IP-adres van de pc in waar u verbinding mee wilt maken.

- Voor Windows: wanneer de te verbinden computer zich in hetzelfde netwerk (router/AP) bevindt, voert u de 'cmd'-opdracht uit in **Instellingen > Netwerk en internet > Netwerkeigenschappen weergeven** of in **Start > Run**, en vervolgens voert u 'ipconfig' uit om het IPv4-adres van de computer te controleren.
- Voor Mac kunt u het IP-adres controleren in **Instellingen > Externe toegang**.
- Wanneer het product en de computer zich niet in hetzelfde netwerk bevinden, moet u de openbare IP kennen en de router en AP configureren. Controleer of de router die met de computer in verbinding staat port forwarding ondersteunt. Vraag hulp aan een beveiligingsmedewerker indien het bedrijf extra beveiligingsmaatregelen zoals een firewall gebruikt.

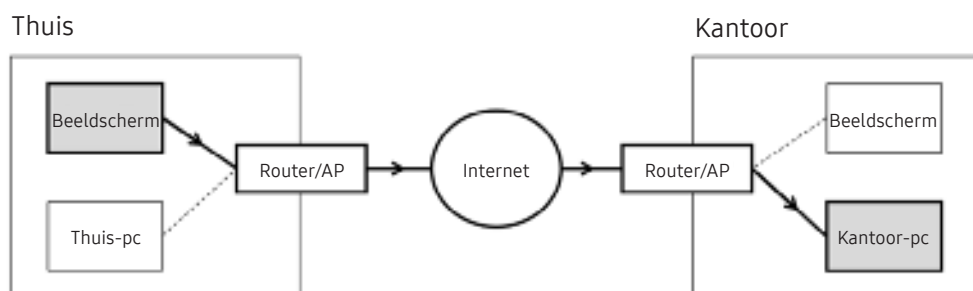

2 Voer de van de computer in.

De Username controleren: **Bedieningspaneel > Gebruikersaccountbeheer** in Windows, **Systeemvoorkeuren > Gebruikers en groepen** in Mac.

3 Selecteer het Protocol voor het besturingssysteem van de computer. (Windows: RDP, Mac: VNC)

4 Voer het wachtwoord in voor de aanmeldingsaccount.

Als u een pincode gebruikt, voer niet de pincode in, maar het gespecificeerde wachtwoord voor de computer.



## Multimedia-inhoud afspelen op een externe pc

Wanneer u de muisaanwijzer naar de bovenkant van het scherm beweegt nadat u toegang hebt verkregen tot een externe computer, wordt de bovenste balk weergegeven. Wanneer u in de bovenste balk op het pictogram voor het delen van mappen klikt, worden de mappen weergegeven die in Windows of op de Mac worden gedeeld. U kunt alle media-inhoud in een map afspelen.

 Raadpleeg "[Afbeeldingen/video/muziek weergeven](#)" voor meer informatie.

Voor het gebruik van deze functie moet de functie voor het delen van mappen op de computer waartoe u toegang wilt, zijn ingeschakeld zoals hieronder weergegeven:

- Windows:
  1. Open Windows Verkenner en ga dan naar de map die u wilt delen.
  2. Klik met de rechtermuisknop op de map en klik vervolgens op **Eigenschappen**.
  3. Nadat het venster **Eigenschappen** is verschenen, klikt u op het tabblad **Delen** en vervolgens op **Geavanceerd delen**.
  4. Nadat het venster **Geavanceerd delen** is verschenen, schakelt u het selectievakje **Deze map delen** in.
- Mac:
  1. Selecteer **Menu** > **Systeemvoorkeuren** en klik vervolgens op **Delen**.
  2. Schakel het selectievakje **Bestanden delen** in.
  3. Als u een map wilt toevoegen om te delen, klikt u op de knop **Toevoegen+** aan de onderkant.
  4. Selecteer een map en klik vervolgens op **Toevoegen+**.

 Als een videobestand via een externe computer wordt afgespeeld, kan het scherm of het geluid haperen.

## Schermdeling (draadloos) gebruiken

Volg de instructies op het scherm om de pc-instellingen aan te passen en het product draadloos te verbinden met de pc.

 Deze functie is alleen beschikbaar voor pc's die draadloos scherm delen ondersteunen.

 Deze functie wordt ondersteund door Windows 10.

 U kunt AirPlay koppelen voor Mac.

## Samsung DeX gebruiken

[Samsung DeX](#) kan via het draadloze netwerk met het product worden verbonden.

Als het mobiele apparaat niet op het scherm wordt weergegeven, selecteert u [Mobile Connection Guide](#) en volgt u de instructies op het scherm.

 Deze functie is alleen beschikbaar op mobiele apparaten die de draadloze Samsung DeX ondersteunen.

## Office 365 gebruiken

U kunt een document lezen of maken nadat u de website Office 365 hebt geraadpleegd.

 Open de browser in volledig scherm.

 Op de pagina Office 365 is het onmogelijk om de URL te wijzigen.

## De cloudservice toevoegen



Selecteer het pictogram [Add Cloud Service](#). Gebruik de bladwijzerfunctie van de browser. U kunt de link naar de clouddienst toevoegen aan of wissen uit [Remote Access](#).

 Als u de cloudservice wilt gebruiken, moet u zijn aangemeld bij uw Samsung-account.

 Het aantal cloudservices dat gelijktijdig kan worden toegevoegd aan [Remote Access](#), is beperkt.

## De clouddienst gebruiken

U hebt toegang tot de clouddienst door het clouddienstpictogram te selecteren dat is toegevoegd aan [Remote Access](#).



-  Het scherm op de webpagina kan verschillen van de weergave op een pc.
-  U kunt alle tekst kopiëren of plakken. Sommige afbeeldingsindelingen worden ondersteund.
-  Voor een eenvoudige en veilige aanmelding op de Cloud Service wordt [Remote Access Pass](#) ook ondersteund, evenals [Samsung Pass](#).

[Samsung Pass](#) of [Remote Access Pass](#) instellen.

Stel [Samsung Pass](#) of [Remote Access Pass](#) in op Gebruiken in  >  [Source](#) > [Remote Access](#) > Voer de browser [Remote Access](#) uit (Selecteer tevens [Office 365](#) of [Add Cloud Service](#)) > [Internet Menu](#) > [Settings](#).

Met [Remote Access Pass](#) kunt u de clouddienst-ID en het wachtwoord eenvoudig beheren zonder biometrische verificatie op mobiele apparatuur. Hiervoor moet u zijn aangemeld bij uw Samsung-account. Het wachtwoord is gecodeerd zodat het veilig op uw product kan worden opgeslagen.

Het kan zijn dat de aanmelding bij [Remote Access Pass](#) niet werkt, afhankelijk van het beleid van de website.

-  Voor veilige toegang tot de clouddienst kunt u de automatische uitschakeling van de browser gebruiken of de historielogboeken wissen.
-  Raadpleeg "[Lees dit voordat u de functie Internet gebruikt](#)" voordat u de clouddienst bezoekt.

De clouddienst ondersteunt de volgende sneltoetsen:



- F1: Hiermee keert u terug naar het startscherm van [Remote Access](#).
- F8: Hiermee dempt u het geluid.
- F9/F10: Hiermee stelt u het volume bij.
- F11: Hiermee schakelt u tussen volledig scherm en standaardscherm.

# De Apps-service gebruiken

Diverse apps downloaden en uitvoeren vanaf Smart Hub.

## > Apps

U kunt gebruikmaken van een breed scala aan inhoud waaronder apps voor nieuws, sport, weer en games door deze op het product te installeren.



-  Om deze functie te gebruiken, moet het product verbonden zijn met het internet.
-  Wanneer Smart Hub voor het eerst wordt gestart, worden automatisch de standaardapps geïnstalleerd. De standaardapps kunnen per regio verschillen.



-  Het beeld op uw product kan afwijken van de bovenstaande afbeelding, afhankelijk van het model en de regio.

### Samsung Account

Ga naar het scherm [Samsung Account](#) om een nieuwe account te maken of u aan te melden bij uw account.

-  Als u zich bij uw Samsung-account hebt afgemeld, selecteert u  [Sign In](#) om u aan te melden.
-  Als u met [Apps](#) nieuwe apps wilt downloaden, moet u zich eerst aanmelden bij uw Samsung-account.

### App Search

U kunt zoeken naar beschikbare apps.

### Settings

U kunt de geïnstalleerde apps beheren.

## Een app installeren





1. Ga naar de app die u wilt installeren en druk dan op de selectietoets. Het gedetailleerde informatiescherm wordt weergegeven.
2. Selecteer **Install**. Wanneer de installatie is voltooid, wordt het menu **Open** weergegeven.
3. Selecteer **Open** om de app direct uit te voeren.

-  U kunt de geïnstalleerde apps bekijken in het scherm **Settings**.
-  Wanneer er onvoldoende ruimte is in het interne geheugen van het product, kunt u enkele specifieke apps ook op een USB-apparaat installeren.
-  Apps die op een USB-apparaat zijn geïnstalleerd, kunt u alleen uitvoeren wanneer het USB-apparaat op het product is aangesloten. Als het USB-apparaat wordt losgekoppeld terwijl de app actief is, wordt de app beëindigd.
-  Een app die op een USB-apparaat is geïnstalleerd, kan niet op een ander product of op een pc worden uitgevoerd.

## Een app starten

U kunt de gewenste app starten vanuit **Downloaded App**.

De onderstaande pictogrammen worden weergegeven binnen de pictogrammen van de geselecteerde app. Deze hebben de volgende betekenis:

-  : De app is op een USB-apparaat geïnstalleerd.
-  : De app heeft een wachtwoord.
-  : De app moet worden bijgewerkt.
-  : De app ondersteunt de spiegelfunctie.

# Geïnstalleerde apps beheren

Selecteer  **Settings** in **Apps**. U kunt geïnstalleerde apps beheren.

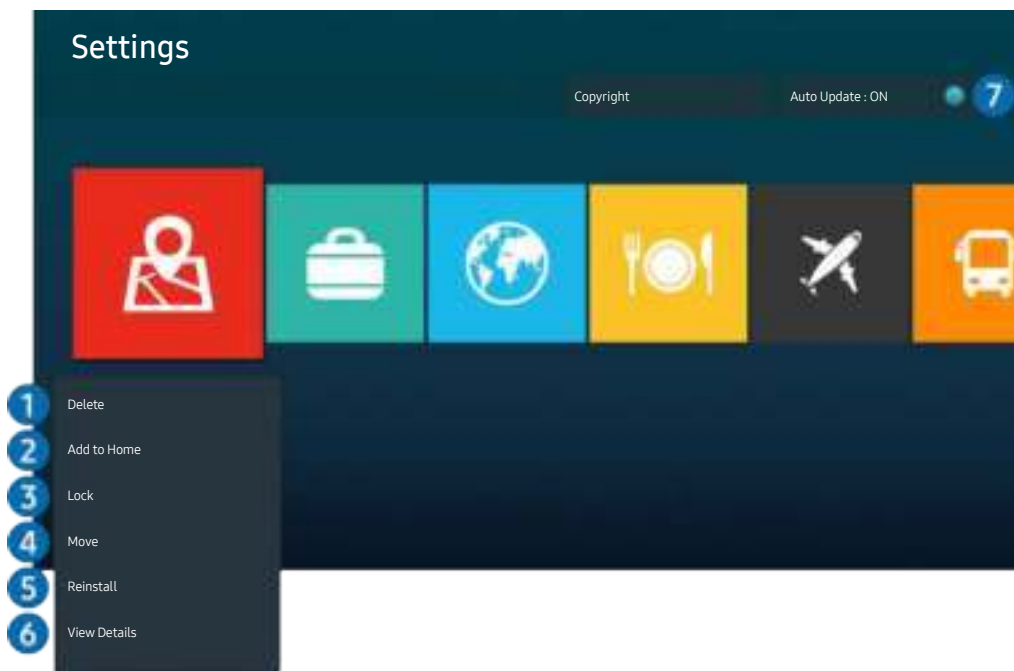

 Het beeld op uw product kan afwijken van de bovenstaande afbeelding, afhankelijk van het model en de regio.

## 1 Een app verwijderen

1. Selecteer de app die u wilt verwijderen.
2. Selecteer **Delete**.

De geselecteerde app wordt verwijderd.

 Zorg ervoor dat de bijbehorende app-gegevens ook worden verwijderd wanneer u een app verwijdert.

 Standaardapps kunnen niet worden verwijderd.

## 2 Apps toevoegen aan het startscherf

1. Selecteer de app die u wilt toevoegen.
2. Selecteer **Add to Home**.
3. Nadat het startscherf is weergegeven, verplaatst u de geselecteerde app naar de gewenste locatie.
4. Druk op de toets Selecteren.

De geselecteerde app wordt toegevoegd aan het startscherf.

 Als de geselecteerde app al aan het Startscherm is toegevoegd, wordt deze functie uitgeschakeld.

### 3 Apps vergrendelen en ontgrendelen

1. Selecteer een app om te vergrendelen of te ontgrendelen.
2. Selecteer [Lock/Unlock](#).

De geselecteerde app wordt vergrendeld of ontgrendeld.

 Voer de pincode in om een app te vergrendelen of ontgrendelen. De standaardpincode is "0000". U kunt de pincode instellen in  >  [Settings](#) > [General](#) > [System Manager](#) > [Change PIN](#).

### 4 Apps verplaatsen

1. Selecteer de app die u wilt verplaatsen.
2. Selecteer [Move](#).
3. Verplaats de geselecteerde app naar de gewenste locatie.
4. Druk op de toets Selecteren.

De geselecteerde app wordt verplaatst.

 Deze functie wordt mogelijk niet ondersteund, afhankelijk van het model of de regio.

### 5 Een app opnieuw installeren

1. Selecteer de app die opnieuw wilt installeren.
2. Selecteer [Reinstall](#).

De installatie wordt opnieuw uitgevoerd.

### 6 Gedetailleerde informatie over de app controleren

1. Selecteer de app die u wilt controleren.
2. Selecteer [View Details](#).

Het informatiescherm van de app wordt weergegeven.

 U kunt een app beoordelen op het scherm [View Details](#).

### 7 Apps automatisch bijwerken

Stel [Auto Update](#) in op **ON** om de geïnstalleerde apps automatisch bij te werken.

 Automatische update werkt alleen wanneer het product met het internet is verbonden.

# Afbeeldingen/video/muziek weergeven

Opgeslagen media-inhoud van tv, USB-apparaat, smartphone, camera, pc, enz. afspelen.

🏠 > 📁 Source > Aangesloten apparaat



✎ Het beeld op uw product kan afwijken van de bovenstaande afbeelding, afhankelijk van het model en de regio.

U kunt op het product media-inhoud afspelen vanaf de opslagapparaten, zoals USB-apparaten, mobiele apparaten en camera's.

✎ U kunt media-inhoud niet afspelen als deze, of het apparaat waarop de inhoud zich bevindt, niet door het product wordt ondersteund. Meer informatie vindt u in "Lees dit voordat u foto- video- of muziekbestanden afspeelt of weergeeft".

✎ Maak een back-up van belangrijke bestanden voordat u een USB-apparaat aansluit. Samsung is niet aansprakelijk voor beschadigde of verloren bestanden.

U kunt de volgende functies gebruiken op het scherm met de lijst met media-inhoud van een opslagapparaat.

## 1 Filter By

Hiermee filtert u de media-inhoud volgens type media.



## 2 Sort By



Hiermee wordt de lijst met inhoud gesorteerd volgens [Title](#) of [Date](#).

 Deze functie wordt mogelijk niet ondersteund afhankelijk van het type externe apparaat.

## 3 Options

Hiermee verwijdert u de in de lijst met media-inhoud geselecteerde media-inhoud of speelt u deze af. Wanneer u [Refresh](#) selecteert, wordt de lijst met inhoud opnieuw geladen.

## Multimedia-inhoud op een pc of mobiel apparaat afspelen

1. Selecteer een apparaat met media-inhoud in  >  [Source](#). De lijst met media-inhoud van het apparaat wordt weergegeven.
2. Selecteer een item in de lijst.



De inhoud wordt vervolgens afgespeeld.

 Het is mogelijk dat, afhankelijk van het type codering of de bestandsindeling, de inhoud niet kan worden afgespeeld. Daarnaast is het mogelijk dat bepaalde functies slechts beperkt kunnen worden gebruikt.

 Inhoud op apparaten die via uw netwerk met het product zijn verbonden, wordt mogelijk niet goed weergegeven wegens netwerkcommunicatieproblemen. Als dit gebeurt, gebruik dan een USB-apparaat.

## Multimedia-inhoud op een USB-apparaat afspelen

1. Sluit een USB-apparaat aan op de USB-poort.
2. Wanneer een pop-upbericht op het scherm wordt weergegeven, selecteer [Browse](#) om te gaan naar de lijst van multimedia-inhoud die op het apparaat is opgeslagen.

 Als een USB-apparaat met de inhoud die u wilt weergeven, al op het product is aangesloten, selecteer dan het USB-apparaat op het scherm  >  [Source](#).

3. Selecteer in de lijst een item met inhoud dat u wilt afspelen of weergeven.

De inhoud wordt vervolgens afgespeeld.

## Via de luidspreker naar uw mobiele apparaat luisteren met behulp van Sound Mirroring

1. Zoek naar en verbind met uw product in de  (Bluetooth)-apparaatlijst op uw mobiele apparaat.
2. Selecteer de media die u op uw mobiele apparaat wilt afspelen.

De geselecteerde media wordt via de luidspreker afgespeeld.

 Als het product en de soundbar draadloos zijn verbonden, kan de bediening beperkt zijn.

 Deze functie wordt mogelijk niet ondersteund, afhankelijk van het model of de regio.

## Toetsen en functies die beschikbaar zijn bij het afspelen van multimedia-inhoud

Druk op Selecteren tijdens het afspelen van video- of foto-inhoud. De volgende toetsen verschijnen.

 De voorziene toetsen en functies worden mogelijk niet ondersteund, afhankelijk van het model of de regio.

 De beschikbare knoppen en functies zijn afhankelijk van de inhoud die u bekijkt of weergeeft.

- **Pause, Play**

Hiermee wordt multimedia-inhoud gepauzeerd of afgespeeld.

- **Achteruit springen, Vooruit springen**

Druk op de richtingstoets om de aanwijzer te verplaatsen naar de bedieningsbalk voor weergave en druk vervolgens op de pijl-links of -rechts in de bedieningsbalk voor weergave om 10 seconden achteruit of vooruit in de video te gaan.

- Ga naar een specifieke weergavesectie, plaats de aanwijzer op de weergavebalk naar omhoog en selecteer vervolgens een van de vijf miniatuurweergaven.



Deze functie wordt mogelijk niet ondersteund afhankelijk van de bestandsindeling.

- **Stoppen**

Stop de weergave van de inhoud.

- **Previous / Next**

Deze geeft het vorige of volgende bestand met multimedia-inhoud weer.

- **Rewind / Fast Forward**

U kunt de volgende functies gebruiken wanneer de video is gepauzeerd. Merk op dat wanneer de video gepauzeerd is, het product geen audio speelt.

- **Slow Rewind** of **Slow Forward**: Hiermee kunt u een video op langzaam achteruit of vooruit afspelen als u de optie  of  selecteert. Er zijn 3 weergavesnelheden. Druk herhaaldelijk op de optie om de weergavesnelheid te wijzigen. Om terug te keren naar normale snelheid, selecteert u de optie  of drukt u op de toets .

- **Repeat**

Hiermee speelt u de huidige multimedia-inhoud of alle multimedia-inhoudsbestanden in dezelfde map herhaaldelijk af.

- **Shuffle**

Hiermee speelt u muziekbestanden in willekeurige volgorde af.

- **Picture Off**

Hiermee speelt u muziekbestanden met het scherm uitgeschakeld af.

- **Fit to screen**

Een foto wordt schermvullend weergegeven.

- **Rotate left / Rotate right**

Een foto wordt linksom of rechtsom gedraaid.

- **Zoom**

Hiermee zoomt u in op een foto.

- **Background Music**

Hiermee pauzeert of hervat u het afspelen van de achtergrondmuziek terwijl het product foto's weergeeft.









Deze functie is beschikbaar na inschakeling van de optie **Background Music**.

- **Options**







Welke opties beschikbaar zijn, is afhankelijk van het model en de inhoud.

Functie	Beschrijving
<b>Slideshow Speed</b>	Hiermee stelt u de snelheid van de diashow in.  Als er slechts één beeldbestand op het USB-apparaat aanwezig is, wordt de diavoorstelling niet afgespeeld.
<b>Slideshow Effect</b>	Hiermee voegt u overgangseffecten toe aan de diashow.  Als er slechts één beeldbestand op het USB-apparaat aanwezig is, wordt de diavoorstelling niet afgespeeld.
<b>Background Music</b>	Hiermee wordt de achtergrondmuziek afgespeeld die u in het pop-upvenster hebt ingesteld, wanneer het product foto's weergeeft.  De muziekbestanden moeten op hetzelfde USB-apparaat staan als de fotobestanden.  Als u de achtergrondmuziek wilt pauzeren, selecteert u <b>Background Music</b> onderaan op het afspeelscherm.
<b>Subtitles</b>	U kunt de gedetailleerde opties voor ondertiteling instellen, zoals taal, synchronisatie, afmeting en kleur.  Als de ondertitels niet correct worden weergegeven, controleer dan de coderingsinstelling.
<b>Rotate</b>	Hiermee draait u de video.
<b>Audio Language</b>	Hiermee wijzigt u de audiotaal.  Deze functie is alleen beschikbaar als de video geluid van meerdere sporen ondersteunt.
<b>Information</b>	Hiermee wordt gedetailleerde informatie weergegeven over de huidige multimedia-inhoud.



## Bixby gebruiken

Spreek in de microfoon van uw slimme afstandsbediening van Samsung of product om uw product te bedienen.



-  Bixby is alleen beschikbaar wanneer het product is verbonden met het internet.
-  Als u Bixby wilt gebruiken, moet u zich registreren en aanmelden bij uw Samsung-account. Bepaalde functies worden mogelijk niet ondersteund als u niet bent aangemeld bij uw Samsung-account.
-  Bixby ondersteunt slechts enkele talen en de ondersteunde functies kunnen verschillen afhankelijk van het geografische gebied.
-  Bixby wordt mogelijk niet ondersteund, afhankelijk van het model of het geografische gebied.

## Bixby starten met spraak

U kunt meteen een gesprek beginnen met Bixby door 'Hi Bixby' te zeggen. Zeg 'Hi, Bixby' en het Bixby-pictogram onderaan het scherm van het product wordt geactiveerd in luistermodus. Geef verdere spraakopdrachten.

-  Voor het beste resultaat moet u zich binnen 3 tot 4 meter van uw product bevinden. Raadpleeg [“Problemen bij spraakherkenning”](#) voor meer informatie.
-  Deze functies worden mogelijk niet ondersteund, afhankelijk van het model of de regio.

## Start Bixby met behulp van de knoppen op de Samsung Smart Remote

U kunt een gesprek voeren met Bixby door de toetsen van de Samsung Smart Remote te gebruiken. Houd de toets  op uw Samsung Smart Remote ingedrukt, spreek in het Engels een opdracht in en laat vervolgens de toets  los.

Druk eenmaal op de knop  om de gids voor Bixby weer te geven:

- Wanneer u op de knop  drukt, wordt de knop [Explore Now](#) onder in het scherm weergegeven. Druk op de knop Select om naar het scherm [Explore Bixby](#) te gaan.

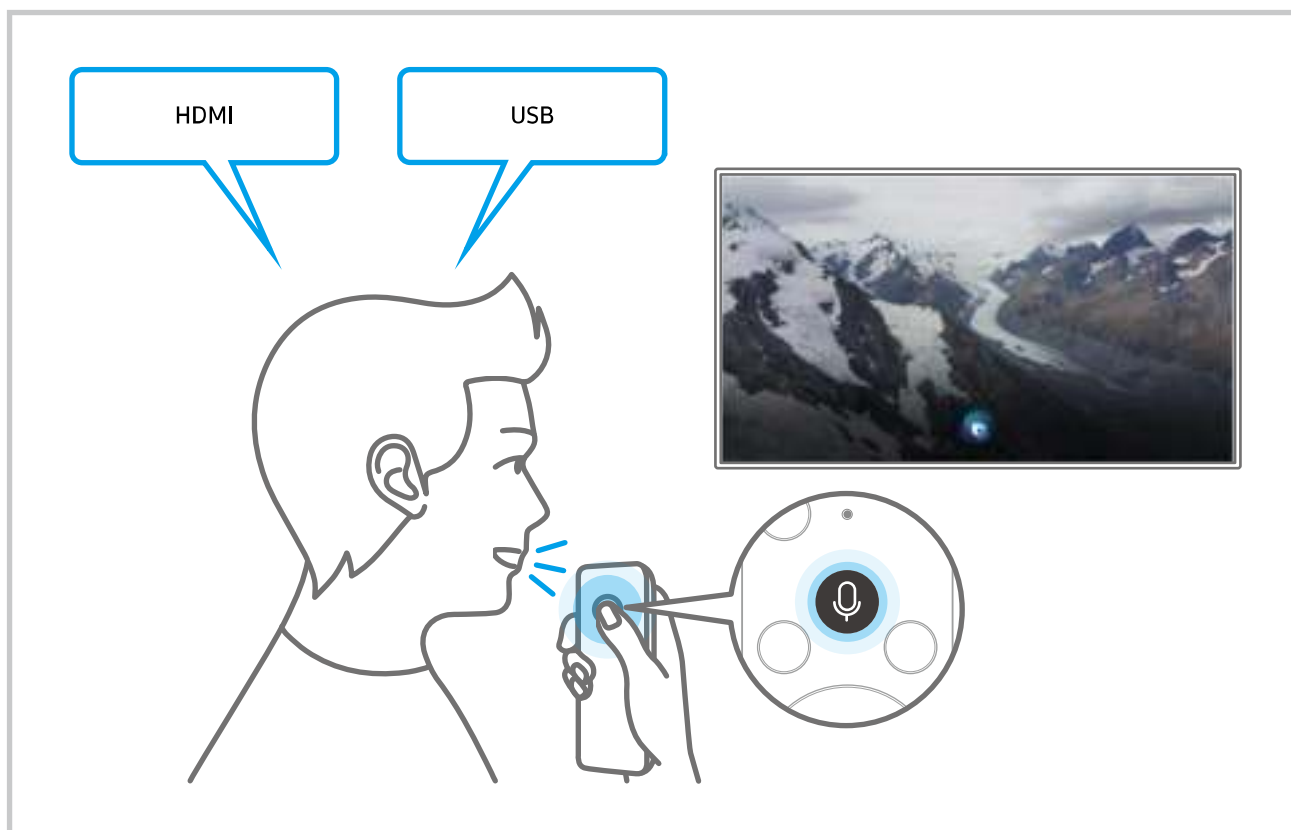

## Meer informatie over het scherm Explore Bixby

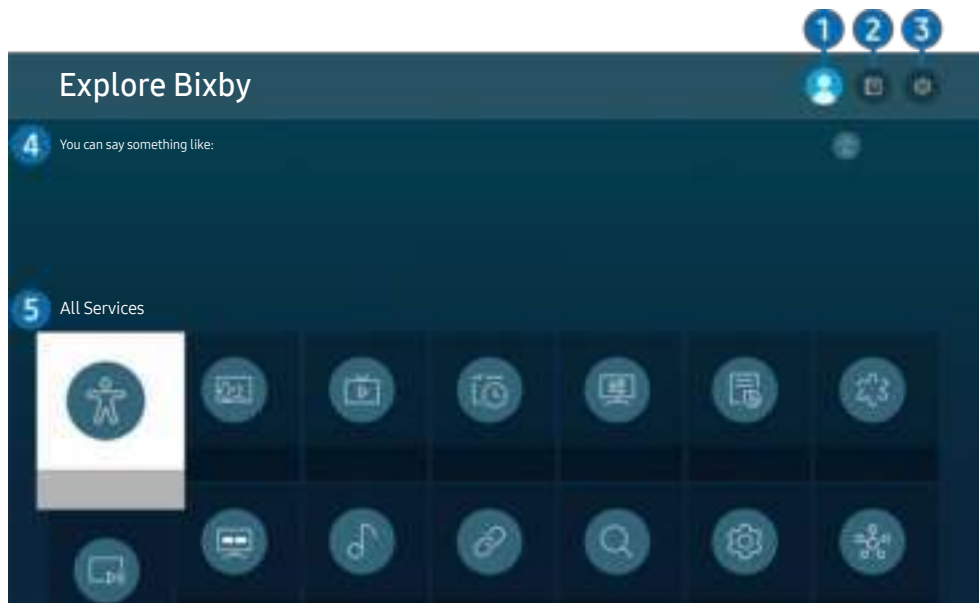



 Het beeld op uw product kan afwijken van de bovenstaande afbeelding, afhankelijk van het model en de regio.

### 1 My Profile

Meld u af wanneer u naar het scherm [My Profile](#) bent gegaan.

 Als u zich bij uw Samsung-account hebt afgemeld, selecteert u  [My Profile](#) om u aan te melden.

 Deze functies kunnen worden ingesteld in [Bixby Voice settings](#) ( >  [Settings](#) > [General](#) > [Voice](#) > [Bixby Voice settings](#)).



### 2 Tutorials

Het pop-upvenster bij het gebruik van Bixby verschijnt.

### 3 Settings

U kunt de instellingen voor het gebruik van Bixby wijzigen.

 Deze functies worden mogelijk niet ondersteund, afhankelijk van het model of de regio.

 Deze functies kunnen worden ingesteld in [Bixby Voice settings](#) ( >  [Settings](#) > [General](#) > [Voice](#) > [Bixby Voice settings](#)).

- [Language](#)

U kunt de taal van Bixby wijzigen.

 De talen van het product en andere apps worden niet gewijzigd.



 Bixby ondersteunt slechts enkele talen.

- **Voice response**

U kunt de stem van Bixby wijzigen of uitschakelen.

 Deze functie wordt mogelijk niet ondersteund, afhankelijk van de taal die is geselecteerd voor Bixby.

- **Voice Wake-up**

U kunt Bixby instellen om te reageren op uw stem. Als Bixby niet op uw stem reageert, schakel dan de functie **Voice Wake-up** in en probeer opnieuw. ( > [Explore Now](#) >  [Settings](#) > [General](#) > [Voice Wake-up](#))

 Deze functie kan alleen gebruikt worden als de geluidssensor onderaan uw product actief is.

 Voor het beste resultaat moet u zich binnen 3 tot 4 meter van uw product bevinden. Raadpleeg "[Problemen bij spraakherkenning](#)" voor meer informatie.

 De **Voice Wake-up**-functie wordt mogelijk niet ondersteund, afhankelijk van het model of de regio.

- **Sound feedback**

Speel een geluid af terwijl Bixby start en stop met luisteren.

 Deze functie wordt niet op elk model ondersteund.

- **Privacy**



U kunt toestaan of weigeren dat Bixby toegang heeft tot uw persoonsgegevens wanneer u services van Bixby gebruikt.

- **About Bixby Voice**

Hier worden de uitgebreide algemene voorwaarden weergegeven.

#### **4** Aanbevolen opdrachten

Aanbevolen opdrachten die u kunt gebruiken om het product in de gegeven situatie via Bixby te bedienen, worden weergegeven.

Als u de aanbevolen opdrachten niet wilt zien, stelt u **Voice Hint** in op **Off** ( >  [Settings](#) > [General](#) > [Voice](#) > [Voice Hint](#)).

#### **5** All Services

U kunt de spraakopdrachten leren waarmee u Bixby in verschillende situaties kunt gebruiken. Gebruik de pijlknoppen om naar de gewenste opdracht te gaan en druk vervolgens op de knop Select. U kunt het product met diverse spraakopdrachten bedienen.



## Lees dit voordat u Bixby gebruikt

- Welke talen en functies voor spraakinteractie worden ondersteund, kan per regio verschillen.
- Als de taal anders is dan van die van uw land, zijn sommige functies niet beschikbaar.
- Bixby is alleen beschikbaar wanneer het product is verbonden met het internet.
- Zelfs als het product verbonden is met het internet, kan er mogelijk geen reactie komen door een Bixby-serverfout.
- De bestaande functionele specificaties kunnen worden gewijzigd als Bixby wordt bijgewerkt.
- Bixby is alleen beschikbaar op producten die het ondersteunen en beschikken over een afstandsbediening met een microfoon.
- Symbolen, waaronder "-" en bijzondere tekens, worden niet ondersteund. Dus als een woord of zin numerieke waarden of symbolen bevat, werkt de functie mogelijk niet naar behoren.
- De resultaten van de zoekopdracht zijn mogelijk niet compleet.
- Het kan zijn dat u moet betalen voor bepaalde apps. U kunt daarom een serviceovereenkomst of contract tegenkomen.
- Als u de invoerfunctie voor gesproken tekst en de zoekfunctie wilt gebruiken, moet u instemmen met het doorgeven van uw spraakgegevens naar de externe partij.
- Als u de functie Bixby wilt gebruiken, moet u het volgende doen:
  - instemmen met de volgende voorwaarden;
  - instemmen met een gids voor het verzamelen en gebruiken van persoonlijke informatie voor de Smart Hub-service;
  - instemmen met het verzamelen en gebruiken van persoonlijke informatie voor de service voor spraakinteractie.

## Voorwaarden voor het gebruik van Bixby

- De mate van spraakinteractie verschilt naar gelang het volume/de toon, de uitspraak en de geluidsomgeving (productgeluid en omgevingsgeluid).

# Beeld en geluid

U kunt de beeld- en geluidsinstellingen aan uw voorkeuren aanpassen.

## De beeldkwaliteit wijzigen

Wijzig de beeldmodus en pas geavanceerde instellingen aan.

### Een beeldmodus kiezen

 >  [Settings](#) > [Picture](#) > [Picture Mode](#)

U kunt de [Picture Mode](#) selecteren die de beste kijkervaring biedt.

 De beschikbare [Picture Mode](#) kan verschillen afhankelijk van het externe apparaat.

- [Dynamic](#)  
Hiermee wordt het beeld helderder en duidelijker in lichte kijkomgevingen.
- [Standard](#)  
Dit is de standaardmodus die voor algemene kijkomgevingen geschikt is.
- [Natural](#)
- [Movie](#)
- [FILMMAKER MODE](#)

### Een Eye Care instellen

 >  [Settings](#) > [Picture](#) > [Eye Care](#)

- [Adaptive Picture](#)
- [Eye Saver Mode](#)

# Geavanceerde beeldinstellingen configureren

 >  Settings > Picture > Expert Settings

Configureer naar wens de scherminstellingen met behulp van de volgende functies:

 Sommige functies van de **Expert Settings** worden mogelijk niet ondersteund, afhankelijk van de PC-invoer, de aansluiting van de bronapparaten, het gebruik van Apps en het gebruik van **Eye Care**.

- **Brightness**

 Om in M70 de functie Flicker Free te gebruiken, moet u de helderheid instellen op 25 of hoger.

- **Contrast**

- **Sharpness**

- **Color**

- **Tint (G/R)**

- **Apply Picture Settings**

- **Picture Clarity Settings**

 Als **LED Clear Motion** is ingesteld op **On**, wordt het scherm donkerder dan wanneer dit is ingesteld op **Off**.

 Deze functie wordt niet op elk model ondersteund.

- **Contrast Enhancer**

- **Film Mode**

 Deze functie is alleen beschikbaar als hetingangssignaal product, AV, Component (480i, 1080i) of HDMI (1080i) is.

- **Color Tone**

- **White Balance**

- **Gamma**

- **Shadow Detail**

- **RGB Only Mode**

 Deze functie wordt niet op elk model ondersteund.

- **Color Space Settings**

- **Reset Picture**





# De kijkomgeving voor externe apparaten instellen

U kunt het product optimaliseren voor het weergeven van bepaalde video-indelingen.

## Invoersignaal extra gebruiken

 >  **Settings** > **General** > **External Device Manager** > **Input Signal Plus**

Uitbreiding van het invoersignaal voor HDMI-aansluitingen.

-  Wanneer u de HDMI-connector selecteert die u wilt gebruiken voor **Input Signal Plus** en vervolgens op de toets Select drukt om de functie **Input Signal Plus** in te stellen op **On**, dan kan het scherm van het product knipperen.
-  Als u het product aansluit op een extern apparaat dat uitsluitend UHD-frequenties 24 of 30 Hz of een FHD-frequentie ondersteunt, is de functie **Input Signal Plus** mogelijk niet beschikbaar. Schakel in dit geval de functie **Input Signal Plus** uit.
-  Raadpleeg 'Ondersteunde resoluties voor UHD-invoersignalen' voor meer informatie.
-  Deze functie wordt mogelijk niet ondersteund, afhankelijk van het model of de regio.

## HDMI-zwartniveau gebruiken

 >  **Settings** > **General** > **External Device Manager** > **HDMI Black Level**

Gebruik HDMI Black Level om het zwartniveau te compenseren voor gering zwartniveau, laag contrast of valse kleuren door externe apparaten die via een HDMI-kabel op het product zijn aangesloten.

-  Deze functie is alleen beschikbaar wanneer hetingangssignaal, aangesloten op het product via een HDMI-aansluiting, is ingesteld op RGB444.

# De grootte en positie van het beeld wijzigen.

Wijzig het beeldformaat en -positie voor uw product.

## De beeldformaatinstellingen wijzigen

 >  [Settings](#) > [Picture](#) > [Picture Size Settings](#) > [Picture Size](#)

U kunt de actuele schermgrootte voor weergave aanpassen.

 Welke beeldformaten worden ondersteund, is afhankelijk van het invoersignaal. Raadpleeg de tabel "[Beeldformaten en ingangssignalen](#)" voor meer informatie.

## De afbeelding schermvullend weergeven

 >  [Settings](#) > [Picture](#) > [Picture Size Settings](#) > [Fit to Screen](#)

 Deze functie wordt mogelijk niet ondersteund, afhankelijk van de instelling [Picture Size](#).

## De beeldpositie aanpassen

 >  [Settings](#) > [Picture](#) > [Picture Size Settings](#) > [Zoom and Position](#)

 Deze functie is alleen beschikbaar als [Picture Size](#) is ingesteld op [Custom](#).

# Sound Mode en Expert Settings configureren

Wijzig de geluidsmodus en pas geavanceerde instellingen aan.

## Een geluidsmodus kiezen

 >  **Settings** > **Sound** > **Sound Mode**

U kunt de beschikbare geluidsmodus selecteren aan welke u de voorkeur geeft voor een bepaald type inhoud of uw luisteromgeving.

 Wanneer een extern apparaat is aangesloten, kan **Sound Mode** dienovereenkomstig wijzigen.

 Deze functie wordt niet op elk model ondersteund.

## Geavanceerde geluidsinstellingen configureren

 >  **Settings** > **Sound** > **Expert Settings**

U kunt de geluidskwaliteit aanpassen aan uw voorkeur door de volgende instellingen aan te passen.

- **Balance**
- **Equalizer**

 Deze functie is niet beschikbaar wanneer de functie **Sound Mode** is ingesteld op **Adaptive Sound** of op **Amplify**.

 De naam en eigenschappen van deze functie verschillen mogelijk afhankelijk van het aangesloten externe apparaat.

- **Digital Output Audio Format**

Hiermee wordt de digitale audio-uitvoerindeling geselecteerd. Als u de optie Automatisch selecteert, voert het audioapparaat automatisch in een ondersteunde indeling uit.

Als u de optie **Pass-Through** selecteert, worden audiogegevens zonder verwerking uitgevoerd.

- **Dolby Atmos Compatibility**

U kunt het product instellen om Dolby Digital+ toe te laten bij Atmos-streams die van externe apparaten komen.

Instellen op **On** als het audio-apparaat dat is aangesloten via HDMI (ARC) Dolby Atmos ondersteunt. Het scherm van het product kan flikkeren wanneer deze functie in of uit wordt geschakeld.

 Als deze functie ingeschakeld is, stel **Digital Output Audio Format** in op **Auto**.

- **Auto Volume**

Stelt het volume automatisch in op een bepaald niveau wanneer u van kanaal verandert of naar een andere externe invoer schakelt.

- **Sound Feedback**

- **Reset Sound**

# Ondersteunende geluidsfuncties gebruiken

Configureer de geluidsinstellingen voor uw product.

## Luidsprekers selecteren

 >  **Settings** > **Sound** > **Sound Output**

U kunt kiezen welke luidsprekers het product gebruikt voor audio-uitvoer.

 U kunt externe luidsprekers niet bedienen met de afstandsbediening. Wanneer een externe luidspreker wordt ingeschakeld, zijn sommige menu's niet beschikbaar.

 Raadpleeg de gebruikershandleiding van de soundbar wanneer u hem op het product aansluit.

## Luisteren naar het product via Bluetooth-apparaten

 >  **Settings** > **Sound** > **Sound Output** > **Bluetooth Speaker List**

U kunt Bluetooth-geluidsapparatuur met het product verbinden. Ze moeten met de Bluetooth-functie van het product worden gekoppeld. Raadpleeg de gebruikershandleiding van uw audioapparaat, zoals bluetooth-luidspreker, geluidsbalk en hoofdtelefoons voor gedetailleerde verbindings- en gebruiksgegevens.

 Als het product geen Bluetooth-apparaat kan vinden, plaatst u het apparaat dichterbij het product en selecteert u vervolgens [Refresh](#).

 Als u een gekoppeld Bluetooth-audioapparaat inschakelt, detecteert het product het apparaat automatisch en wordt er een pop-upvenster weergegeven. In dit pop-upvenster kunt u het Bluetooth-audioapparaat activeren of deactiveren.

 De geluidskwaliteit is afhankelijk van de kwaliteit van de Bluetooth-verbinding.

 Raadpleeg "[Lees dit voordat u Bluetooth-apparaten gebruikt](#)" voordat u een Bluetooth-apparaat gebruikt.

 Deze functie wordt niet op elk model ondersteund.



## Naar het product luisteren via een Samsung-geluidsapparaat dat de WiFi-functie ondersteunt

Raadpleeg de betreffende gebruikershandleiding voor meer informatie over het verbinden en gebruiken van een Samsung-audioapparaat dat Wi-Fi ondersteunt.

 >  **Settings** > **Sound** > **Wi-Fi Speaker Surround Setup**

Als u een of meer draadloos audioapparaat van Samsung dat de WiFi-functie ondersteunt met het product hebt verbonden, dan kunt u een optimale geluidsinstallatie opstellen door de configuratie van de instellingen voor het surround-effect. U kunt elke surroundsoundconfiguratie selecteren, met of zonder soundbar.

Er kan een surroundsoundconfiguratie worden gebruikt als aan elk van de volgende voorwaarden wordt voldaan:

- Twee of meer draadloze Samsung-luidsprekers van hetzelfde type zijn verbonden met hetzelfde draadloze netwerk.
- De audioapparaten van Samsung die de WiFi-functie ondersteunen, moeten verbonden zijn met het zelfde draadloze netwerk als het product.

 Of surroundsoundconfiguraties met een geluidsbalk worden ondersteund, is afhankelijk van het product.

 De wifi-verbinding wordt verbroken als u de functie Screen Mirroring activeert terwijl u de Samsung-audioapparaten gebruikt die de wifi-functie ondersteunen.

 Afhankelijk van het type apparaat, kunnen er synchronisatiefouten optreden in video- en audiotijdcodes.

# Stelsysteem en ondersteuning

U kunt instellingen voor systeem en ondersteuning configureren, zoals de klok, timers, energiebesparing en software-update.

## De tijdfuncties en de timers gebruiken

De huidige tijd instellen en de timerfunctie gebruiken.

 >  **Settings** > **General** > **System Manager** > **Time**

U kunt de **Clock Set** handmatig of automatisch instellen. Wanneer de **Clock** is ingesteld, kunt u altijd de huidige tijd op het product aflezen.

In de volgende gevallen moet u de klok instellen:

- De stroomkabel is ontkoppeld en weer aangesloten.
- De **Clock Mode** is veranderd van **Auto** naar **Manual**.
- Het product is niet met het internet verbonden.

## De klok aanpassen aan zomertijd en de tijdzone instellen

 >  **Settings** > **General** > **System Manager** > **Time** > **Clock**

Hiermee stelt u de zomertijd en uw lokale tijdzone in.

- **Time Zone**

Selecteer uw tijdzone.

 Deze functie is alleen beschikbaar wanneer **Clock Mode** op **Auto** is ingesteld.

 Deze functie wordt mogelijk niet ondersteund, afhankelijk van het model of de regio.

- **DST**

Hiermee wordt de tijd automatisch aangepast op de zomertijd.

 Deze functie is alleen beschikbaar wanneer **Clock Mode** op **Auto** is ingesteld.

## De huidige tijd wijzigen

 >  [Settings](#) > [General](#) > [System Manager](#) > [Time](#) > [Clock Set](#)

[Time Offset](#) past de tijd aan via een netwerkverbinding.

 Deze functie is alleen beschikbaar wanneer [Clock Mode](#) ingesteld is op [Auto](#), het product geen tijdsinformatie ontvangt via normale uitzendingssignalen en het product via een lokaal netwerk (LAN) met het internet is verbonden.

## De klok handmatig instellen

 >  [Settings](#) > [General](#) > [System Manager](#) > [Time](#) > [Clock Set](#)

U kunt de datum en tijd instellen.

## De slaaptimer gebruiken

 >  [Settings](#) > [General](#) > [System Manager](#) > [Time](#) > [Sleep Timer](#)

U kunt deze functie gebruiken om het product automatisch uit te schakelen na een vooraf ingestelde tijdsduur. U kunt de slaaptimer voor max. 180 minuten instellen, waarna het product wordt uitgeschakeld.

 Deze functie wordt mogelijk niet ondersteund in bepaalde weergavemodussen.

## Het product uitschakelen met de timer uit

 >  [Settings](#) > [General](#) > [System Manager](#) > [Time](#) > [Off Timer](#)

U kunt [Off Timer](#) instellen om het product automatisch uit te schakelen op een specifiek tijdstip. [Off Timer](#) is alleen beschikbaar als de [Clock](#) is ingesteld.

 Om deze functie te gebruiken, stel eerst de [Clock Set](#) ( >  [Settings](#) > [General](#) > [System Manager](#) > [Time](#) > [Clock Set](#)).

 Deze functie wordt mogelijk niet ondersteund in bepaalde weergavemodussen.

## Werken met Standby Mode Timer

 >  [Settings](#) > [General](#) > [System Manager](#) > [Time](#) > [Standby Mode Timer](#)

Kies de tijd voor de stand-bymodus. Nadat de ingestelde tijd is verstreken, schakelt het scherm automatisch over naar de stand-bymodus.

 Deze functie wordt mogelijk niet ondersteund in bepaalde weergavemodussen.

 Deze functie wordt mogelijk niet ondersteund, afhankelijk van het model of de regio.

# De Tijd automatische schermbeveiliging en energiebesparingsfuncties gebruiken

Stel de **Auto Protection Time** en verminder het energieverbruik van het product.

## De Auto Protection Time instellen

 >  **Settings** > **General** > **System Manager** > **Auto Protection Time**

Activeer een schermbeveiliging wanneer op het product 2 uur of langer een stilstaand beeld wordt weergegeven.

 Deze functie wordt mogelijk niet ondersteund in bepaalde weergavemodussen.

## Besparen op het energieverbruik van het product

 >  **Settings** > **General** > **Eco Solution**

U kunt het helderheidsniveau van het product aanpassen om het algehele energieverbruik te verminderen en oververhitting te voorkomen.

 Deze functie wordt niet op elk model ondersteund.

- **Ambient Light Detection**

Hiermee wordt automatisch de helderheid van het product aangepast op basis van het omgevingslicht, om het energieverbruik te beperken. Als **Ambient Light Detection** de helderheid van het scherm te licht of donker heeft ingesteld, kunt u **Minimum Brightness** selecteren om de minimale helderheid van het scherm handmatig aan te passen.

- **Minimum Brightness**

Wanneer **Ambient Light Detection** is ingeschakeld, kunt u de minimale helderheid van het scherm van het product handmatig aanpassen. Deze functie werkt alleen wanneer de waarde lager is dan de instelling in  >  **Settings** > **Picture** > **Expert Settings** > **Brightness**.

- **Power Saving Mode**

Pas de instellingen van de helderheid van het product aan om het energieverbruik te verminderen.

- **Motion Lighting**

Hiermee wordt de helderheid aangepast op basis van bewegingen op het scherm, om het energieverbruik te verminderen.

- **Auto Power Off**

Hiermee wordt het product automatisch uitgeschakeld om onnodig energieverbruik te verminderen als de Controller en afstandsbediening gedurende de ingestelde tijdsperiode niet worden gebruikt.

# De software bijwerken

Controleer welke softwareversie uw product heeft en werk deze zo nodig bij.

 **Schakel het product NIET uit totdat de update klaar is. Het product gaat automatisch uit en aan na het afronden van de software-update. Na een software-update worden de video- en audio-instellingen teruggezet naar de standaardwaarden.**

 >  [Settings](#) > [Support](#) > [Software Update](#)

## Bijwerken met updates via internet

 >  [Settings](#) > [Support](#) > [Software Update](#) > [Update Now](#)

 Bijwerken vanaf Internet vereist een actieve internetverbinding.

## Bijwerken met updates via een USB-apparaat

 >  [Settings](#) > [Support](#) > [Software Update](#) > [Update Now](#)

Wanneer u het updatebestand hebt gedownload van de website van Samsung en op een USB-apparaat hebt opgeslagen, sluit u het USB-apparaat aan op het product om de software bij te werken.

 Als wilt bijwerken met een USB-apparaat, downloadt u het updatepakket van Samsung.com op uw computer. Sla vervolgens het updatepakket op in het hoogste niveau van het USB-apparaat. Anders kan het product het updatepakket niet vinden.

## Het product automatisch bijwerken

 >  [Settings](#) > [Support](#) > [Software Update](#) > [Auto Update](#)

Als het product met het internet is verbonden, kunt u de software van het product automatisch laten bijwerken terwijl u naar het product kijkt. Als het uitvoeren van de update op de achtergrond is voltooid, wordt de update toegepast wanneer het product de volgende keer wordt ingeschakeld.

Als u akkoord gaat met de voorwaarden van Smart Hub, wordt [Auto Update](#) automatisch ingesteld op **On**. Als u deze functie wilt uitschakelen, gebruikt u hiervoor de selectietoets.

 Deze functie kan langer duren als er tegelijkertijd een andere netwerkfunctie wordt uitgevoerd.

 Voor deze functie hebt u een internetverbinding nodig.

# Audio- en videofuncties voor slechtzienden en -horenden

U kunt de functies voor slechtzienden of slechthorenden configureren.

## De toegankelijkheidsfuncties uitvoeren

 >  **Settings** > **General** > **Accessibility**

## Toegankelijkheidssnelkoppelingen uitvoeren

De **Accessibility Shortcuts** bieden eenvoudige toegang tot de toegankelijkheidsfuncties. Om de **Accessibility Shortcuts** weer te geven, druk op de CC/VD-toets of houd gedurende ten minste 1 seconde de toets MUTE ingedrukt op uw standaardafstandsbediening. U kunt de functies gemakkelijk in- of uitschakelen, zoals **Voice Guide**, **Picture Off**, **Video Description**, **Caption**, **High Contrast**, **Enlarge**, **Multi-output Audio**, **Slow Button Repeat**, **Accessibility Settings**, enz.

 Houd op de Samsung Smart Remote de toets **+/-** (Volume) gedurende ten minste 1 seconde ingedrukt.

 Ook als de **Voice Guide** is ingesteld op **Off** of gedempt, is de spraakbegeleiding **Accessibility Shortcuts** ingeschakeld.

 Welke snelmenu's worden weergegeven, is afhankelijk van het model of de regio.

## Spraakbegeleiding voor slechtzienden inschakelen

 >  **Settings** > **General** > **Accessibility** > **Voice Guide Settings**

U kunt spraakbegeleiding activeren zodat de menuopties hardop worden omschreven als hulp voor slechtzienden. Stel **Voice Guide** in op **On** als u deze functie wilt gebruiken. Als **Voice Guide** ingeschakeld is, biedt het product spraakbegeleiding voor het wijzigen van het kanaal, het aanpassen van het volume, informatie over huidige en komende programma's, het plannen van een weergave, andere productfuncties en diverse inhoud op het **Internet**, en in **Search**.

U kunt naar **Voice Guide** gaan en vervolgens drukken op de toets Selecteren om de functie in of uit te schakelen.

 De **Voice Guide** wordt aangeboden in de taal die op **Language** van het product is bepaald. Bepaalde talen worden echter niet ondersteund door **Voice Guide**, ongeacht of ze worden vermeld in **Language** van het product. **English** wordt altijd ondersteund.

 Meer informatie over de **Language**-instellingen van het product vindt u in "[De menutaal wijzigen](#)".

## Volume, snelheid, hoge tonen en het achtergrondvolume van de Spraakbegeleiding van het product wijzigen

U kunt het volume, de snelheid, hoge tonen en het achtergrondvolume van de Spraakbegeleiding van het product configureren.

### Het scherm van het product wordt uitgeschakeld, maar het geluid blijft aan.

 >  [Settings](#) > [General](#) > [Accessibility](#) > [Picture Off](#)

Schakel het scherm van het product uit en laat alleen geluid horen om het algehele energieverbruik te verminderen. Wanneer u op een andere toets op de afstandsbediening dan de volume- en aan/uit-toets drukt wanneer het scherm uitgeschakeld is, dan wordt het scherm opnieuw ingeschakeld.

### Witte tekst op zwarte achtergrond (hoog contrast)

 >  [Settings](#) > [General](#) > [Accessibility](#) > [High Contrast](#)

U kunt de schermen van de Smart Hub en het instellingenmenu wijzigen naar witte tekst op een zwarte achtergrond, en de transparante productmenu's automatisch ondoorzichtig maken, zodat de tekst gemakkelijker is te lezen.

 Als [High Contrast](#) is ingeschakeld, zijn sommige menu's in [Accessibility](#) niet toegankelijk.

### Audio inschakelen voor de functie videobeschrijving

 >  [Settings](#) > [General](#) > [Accessibility](#) > [Video Description](#)

U kunt voor slechtzienden een audiogids activeren die een audiobeschrijving geeft van videoscenes. Deze functie is alleen beschikbaar bij uitzendingen die deze service bieden.

### Het scherm instellen op zwart-wit

 >  [Settings](#) > [General](#) > [Accessibility](#) > [Grayscale](#)

U kunt de kleur van het scherm van het product wijzigen in zwart-wit om de door kleuren veroorzaakte wazige randen scherper te maken.

 Als [Grayscale](#) is ingeschakeld, zijn sommige menu's in [Accessibility](#) niet toegankelijk.

 Deze functie wordt mogelijk niet ondersteund, afhankelijk van het model of de regio.

### Het lettertype vergroten (voor slechtzienden)

 >  [Settings](#) > [General](#) > [Accessibility](#) > [Enlarge](#)

U kunt het lettertype op het tv-scherm vergroten. Stel [Enlarge](#) in op [On](#) om dit te activeren.

## Ondertiteling weergeven

 >  [Settings](#) > [General](#) > [Accessibility](#) > [Caption Settings](#)

Stel [Caption](#) in op [On](#) om programma's met ondertitels te bekijken.

 Ondertitels worden niet weergegeven door programma's die geen ondertiteling ondersteunen.

 Deze functie heeft niets te maken met de functies voor het regelen van ondertitels van dvd- of Blu-ray-spelers. Regel ondertiteling van dvd's en blu-ray-disks met de desbetreffende functie op de dvd- of blu-rayspeler of de bijbehorende afstandsbediening.

## De ondertitel splitsen

 >  [Settings](#) > [General](#) > [Accessibility](#) > [Caption Settings](#) > [Separate Closed Caption](#)

U kunt de ondertitel weergeven in het van het televisiebeeld afgescheiden gebied.

## De ondertitelingstaal selecteren

 >  [Settings](#) > [General](#) > [Accessibility](#) > [Caption Settings](#) > [Caption Mode](#)

- [Default](#) / [CC1 ~ CC4](#) / [Text1 ~ Text4](#)

Dit werkt wanneer het product een signaal krijgt van een extern apparaat. (Afhankelijk van het uitgezonden signaal werkt de analoge ondertitelingsfunctie mogelijk niet bij digitale kanalen.)

- [Default](#) / [Service1 ~ Service6](#) / [CC1 ~ CC4](#) / [Text1 ~ Text4](#)

Werkt met digitale kanalen. Deze functies zijn mogelijk niet beschikbaar in de modus voor digitale ondertitels, afhankelijk van de uitzending.

## De opties voor digitale ondertiteling instellen

 >  [Settings](#) > [General](#) > [Accessibility](#) > [Caption Settings](#) > [Digital Caption Options](#)

U kunt de kleur van het lettertype, achtergrondkleur, afmetingen, positie enz. wijzigen.

 De voorgrond- en achtergrondkleuren en instellingen voor doorzichtigheid mogen niet dezelfde zijn.

 De functie [Position](#) wordt alleen ingeschakeld voor programma's die ondertitels voor uitzendingen ondersteunen.



## Luisteren naar het product via Bluetooth-apparaten (voor slechthorenden)

 >  **Settings** > **General** > **Accessibility** > **Multi-output Audio**

U kunt de luidspreker van het product en Bluetooth-hoofdtelefoon tegelijkertijd inschakelen. Als deze functie actief is, kunt u het volume van de Bluetooth-hoofdtelefoon harder zetten dan dat van de luidspreker van het product.

 Deze functie wordt niet op elk model ondersteund.

 Wanneer u de Bluetooth-hoofdtelefoon verbindt met het product, wordt **Multi-output Audio** geactiveerd. Raadpleeg "[Luisteren naar het product via Bluetooth-apparaten](#)" voor meer informatie.

## De herhalingsinstellingen voor afstandsbedieningsknoppen configureren

 >  **Settings** > **General** > **Accessibility** > **Remote Button Repeat Settings**

U kunt de bewerkingsnelheid van de afstandsbedieningsknoppen dusdanig configureren dat deze langzamer werken als u ze ingedrukt blijft houden. Stel eerst **Slow Button Repeat** in op **On** en pas vervolgens de werkingssnelheid aan in **Repeat Interval**.

# Spraakfuncties gebruiken

U kunt de instellingen van de spraakfunctie wijzigen.

## De instellingen van spraakfuncties wijzigen

 >  [Settings](#) > [General](#) > [Voice](#)

U kunt [Voice Wake-up](#), [Voice Hint](#), [Bixby Voice settings](#) en [Bixby Profile Settings](#) wijzigen.



Deze functie wordt mogelijk niet ondersteund, afhankelijk van het model of de regio.



Om deze functie te gebruiken, moet het product verbonden zijn met het internet.



De [Voice Wake-up](#)-functie wordt mogelijk niet ondersteund, afhankelijk van het model of de regio.

# Andere functies gebruiken

U kunt overige functies bekijken.

## De menutaal wijzigen



 >  **Settings** > **General** > **System Manager** > **Language**

## Een wachtwoord instellen

 >  **Settings** > **General** > **System Manager** > **Change PIN**

Het pincodevenster verschijnt. Voer een pincode in. Voer de pincode ter bevestiging opnieuw in. De standaardpincode is "0000".

 Als u uw pincode vergeet, kunt u deze met de afstandsbediening opnieuw instellen. Druk terwijl het product is ingeschakeld in de getoonde volgorde op de volgende toetsen op de afstandsbediening om de pincode terug te zetten op "0000".

Op de Samsung Smart Remote: Druk op de **+/-** (Volume)-toets. > Volume omhoog >  > Volume omlaag >  > Volume omhoog > .

## Gebruiks- of winkelmodus selecteren

 >  **Settings** > **General** > **System Manager** > **Usage Mode**

U kunt het product voor winkelomgevingen instellen door **Usage Mode** in te stellen op **Retail Mode**.

 Selecteer voor alle andere doeleinden de optie **Home Mode**.

 Gebruik **Retail Mode** alleen in een winkel. In **Retail Mode** zijn bepaalde functies uitgeschakeld en worden de productinstellingen na een vooraf ingestelde periode automatisch opnieuw ingesteld.

 Deze functie wordt niet op elk model ondersteund.

## Externe apparaten beheren

 >  [Settings](#) > [General](#) > [External Device Manager](#) > [Device Connect Manager](#)

Wanneer u externe apparaten verbindt, zoals mobiele apparaten of tablets die met hetzelfde netwerk verbonden zijn als het product zodat u inhoud kunt delen, kunt u de lijst met toegestane en verbonden apparaten raadplegen.

- [Access Notification](#)

Stel in of een melding moet worden weergegeven wanneer een extern apparaat zoals een mobiel apparaat of tablet een verbinding met het product tot stand probeert te brengen.

- [Device List](#)

Beheer een lijst van externe apparaten die op het product zijn geregistreerd.

## AirPlay gebruiken

 >  [Settings](#) > [General](#) > [Apple AirPlay Settings](#)

U kunt AirPlay gebruiken om inhoud op uw iPhone, iPad of Mac weer te geven op het scherm van het product.

 Deze functie wordt niet op elk model ondersteund.

## De fabrieksinstellingen van het product herstellen

 >  [Settings](#) > [General](#) > [Reset](#)

U kunt alle productinstellingen naar de fabrieksinstelling.

 Raadpleeg de gebruiksaanwijzing bij het product voor meer informatie over [Reset](#).

# Voorzorgsmaatregelen en opmerkingen

U kunt instructies en informatie krijgen die u na installatie moet lezen.

## Lees dit voordat u Apps gebruikt

Lees deze informatie alvorens **Apps** te gebruiken.

- Als u met **Apps** nieuwe apps wilt downloaden, moet u zich eerst aanmelden bij uw Samsung-account.
- Door de verschillende productkenmerken die beschikbaar zijn op de Samsung Smart Hub, alsmede de beperkingen met betrekking tot de beschikbare inhoud, zijn bepaalde functies, apps en services mogelijk niet beschikbaar op alle apparaten of in alle regio's. Ga naar <http://www.samsung.com> voor meer informatie over specifieke apparaatinformatie en de beschikbaarheid van inhoud. De beschikbaarheid van services en inhoud kan zonder voorafgaande kennisgeving worden gewijzigd.
- Samsung aanvaardt geen aansprakelijkheid voor enige onderbreking van de app-services die door de serviceprovider wordt veroorzaakt, om welke reden dan ook.
- App-services zijn mogelijk alleen beschikbaar in het Engels, en de beschikbare inhoud kan per geografische regio anders zijn.
- Ga voor meer informatie over apps naar de website van de serviceprovider over de apps.
- Een instabiele internetverbinding kan vertragingen of onderbrekingen veroorzaken. Bovendien worden apps mogelijk automatisch beëindigd, afhankelijk van de netwerkomgeving. Als dit gebeurt, controleert u de internetverbinding en probeert u het opnieuw.
- Het kan gebeuren dat app-services en -updates niet langer beschikbaar zijn.
- De inhoud van de app kan zonder voorafgaande kennisgeving worden gewijzigd door de serviceprovider.
- Specifieke services zijn afhankelijk van de toepassingsversie die op het product is geïnstalleerd.
- De functionaliteit van apps kan in toekomstige versies van de app wijzigen. Neem in dat geval het zelfstudiemateriaal bij de toepassing door of bezoek de website van de serviceprovider.
- Afhankelijk van het beleid van de serviceprovider ondersteunen bepaalde apps wellicht geen multitasking.

# Lees dit voordat u de functie Internet gebruikt

Lees deze informatie alvorens u de functie **Internet** gebruikt.

- Het downloaden van bestanden wordt niet ondersteund.
- De functie **Internet** heeft mogelijk geen toegang tot bepaalde websites, waaronder websites van bepaalde bedrijven.
- Het product ondersteunt geen weergave van flashvideo's.
- E-commerce voor onlineaankopen wordt niet ondersteund.
- ActiveX wordt niet ondersteund.
- Er wordt slechts een beperkt aantal lettertypen ondersteund. Bepaalde symbolen en tekens worden mogelijk niet correct weergegeven.
- De reactie op een opdracht op de afstandsbediening en de resulterende weergave op het scherm kan worden vertraagd wanneer een webpagina wordt geladen.
- Een webpagina kan vertraagd worden geladen of helemaal worden geblokkeerd afhankelijk van de status van de deelnemende systemen.
- De bewerkingen voor kopiëren en plakken worden niet ondersteund.
- Bij het opstellen van een e-mailbericht of eenvoudig bericht zijn bepaalde functies, zoals de tekengrootte en kleurselectie, mogelijk niet beschikbaar.
- Er geldt een limiet voor het aantal bladwijzers en de grootte van het logbestand dat kan worden opgeslagen.
- Het aantal venster dat gelijktijdig kan worden geopend, is beperkt.
- De snelheid van het webbrowsen is afhankelijk van de netwerkomgeving.
- De browsergeschiedenis wordt opgeslagen in de volgorde van recentste tot oudste, waarbij de oudste vermeldingen als eerste worden overschreven.
- Afhankelijk van de typen video-/audiocodecs die worden ondersteund, is het wellicht niet mogelijk om bepaalde video- en audiobestanden af te spelen.
- Videobronnen van voor de pc geoptimaliseerde streaming-serviceproviders worden mogelijk niet goed afgespeeld in onze eigen **Internet** browser.

# Lees dit voordat u een draadloze internetverbinding instelt

## Vorzorgsmaatregelen voor draadloos internet

- Dit product ondersteunt de communicatieprotocollen IEEE 802.11 a, b /g /n /ac. Samsung raadt het gebruik van IEEE 802.11n aan. Videobestanden op een apparaat dat via een Thuisnetwerk met het product is verbonden, worden mogelijk niet vloeiend afgespeeld.



Sommige IEEE 802.11-communicatieprotocollen worden niet ondersteund, afhankelijk van het model of de regio.

- Voor het gebruik van draadloos internet moet het product verbonden zijn met een draadloos toegangspunt of modem. Wanneer het draadloos toegangspunt DHCP ondersteunt, kan het product een DHCP-adres of een statisch IP-adres gebruiken om verbinding te maken met het draadloze netwerk.
- De meeste draadloze netwerken hebben een optioneel beveiligingssysteem. U kunt het beveiligingssysteem van een draadloos netwerk inschakelen door een wachtwoord met tekens en cijfers te maken. Dit wachtwoord is dan nodig om verbinding te maken met een beveiligd toegangspunt.

## Beveiligingsprotocollen voor draadloze netwerken

Het product ondersteunt alleen de volgende beveiligingsprotocollen voor draadloze netwerken. Het product kan geen verbinding maken met niet-gecertificeerde draadloze toegangspunten.

- Verificatiemodi: WEP, WPAPSK, WPA2PSK
- Versleutelingstypes: WEP, TKIP, AES

In overeenstemming met de Wi-Fi-certificatiespecificaties ondersteunen producten van Samsung geen WEP- of TKIP-beveiligingscodering in netwerken die werken in de 802.11n-modus. Als het draadloze toegangspunt WPS (Wi-Fi Protected Setup) ondersteunt, kunt u het product met het netwerk verbinden via PBC (Push Button Configuration) of een pincode. WPS configureert automatisch de instellingen voor de SSID en WPA-sleutel.

# Lees dit voordat u foto- video- of muziekbestanden afspeelt of weergeeft

Lees deze informatie voordat u media-inhoud afspeelt.

## Beperkingen op het gebruik van foto-, video- en muziekbestanden

- Het product ondersteunt alleen USB-apparatuur voor massaopslag (MSC). MSC is een klasseaanduiding voor apparaten voor massaopslag. Typen MSC-apparaten zijn onder andere externe vaste schijven, flashkaartlezers en digitale camera's. (USB-hubs worden niet ondersteund.) Deze soorten apparaten moeten direct op de USB-poort worden aangesloten. Als u een USB-verlengkabel gebruikt om een USB-apparaat op het product aan te sluiten, wordt het USB-apparaat mogelijk niet herkend of kunnen de bestanden op het apparaat mogelijk niet worden gelezen door het product. Een USB-apparaat mag niet worden losgekoppeld tijdens het overzetten van bestanden.
- Bepaalde digitale camera's en audioapparaten zijn mogelijk niet compatibel met het product.
- Het product ondersteunt FAT-, exFAT- en NTFS-bestandssystemen.
- In de lijst met media-inhoud kan het product maximaal 1000 bestanden per map weergeven. Als het USB-apparaat echter meer dan 8000 bestanden en mappen bevat, zijn sommige bestanden en mappen mogelijk niet toegankelijk.
- Bepaalde bestanden worden mogelijk niet afgespeeld op het product, afhankelijk van hoe deze zijn gecodeerd.
- Bepaalde bestanden worden niet door alle modellen ondersteund.



## Ondersteunde ondertiteling

### Ondertitelindelingen

Naam	Indeling
MPEG-4 op tijd gebaseerde tekst	.ttxt
SAMI	.smi
SubRip	.srt
SubViewer	.sub
Micro DVD	.sub of .txt
SubStation Alpha	.ssa
Advanced SubStation Alpha	.ass
SMPTE-TT Text	.xml

### Video-indelingen met ondertiteling

Naam	Container
Xsub	AVI
SubStation Alpha	MKV
Advanced SubStation Alpha	MKV
SubRip	MKV
VobSub	MKV
MPEG-4 op tijd gebaseerde tekst	MP4
TTML in soepele streaming	MP4
SMPTE-TT TEXT	MP4
SMPTE-TT PNG	MP4

## Ondersteunde afbeeldingsindelingen en resoluties

Bestandsextensie	Indeling	Resolutie
*.jpg *.jpeg	JPEG	15360 x 9024
*.png	PNG	4096 x 4096
*.bmp	BMP	4096 x 4096
*.mpo	MPO	15360 x 8640

 De MPO-indeling wordt gedeeltelijk ondersteund.

## Ondersteunde muziekindelingen en codecs

Bestandsextensie	Indeling	Codec	Opmerkingen
*.mp3	MPEG	MPEG1 Audio Layer 3	
*.m4a *.mpa *.aac	MPEG4	AAC	
*.flac	FLAC	FLAC	Ondersteunt tot 2 kanalen
*.ogg	OGG	Vorbis	Ondersteunt tot 2 kanalen
*.wma	WMA	WMA	WMA wordt ondersteund tot 10 Pro 5.1-kanalen. WMA-audio zonder kwaliteitsverlies wordt niet ondersteund.
*.wav	wav	wav	
*.mid *.midi	midi	midi	Ondersteunt type 0 en type 1. Zoeken wordt niet ondersteund. Ondersteunt alleen USB-apparaten.
*.ape	ape	ape	
*.aif *.aiff	AIFF	AIFF	
*.m4a	ALAC	ALAC	

## Ondersteunde videocodecs

Bestandsindeling	Container	Video-codecs	Resolutie	Framesnelheid (fps)	Bitrate (Mbps)	Audiocodecs	
*.avi *.mkv *.asf *.wmv *.mp4 *.mov *.3gp *.vro *.mpg *.mpeg *.ts *.tp *.trp *.flv *.vob *.svi *.m2ts *.mts	AVI MKV ASF MP4 3GP MOV FLV VRO VOB PS TS SVAF	H.264 BP/MP/HP	3840 x 2160	3840 x 2160: 30 1920 x 1080: 60	50	Dolby Digital LPCM ADPCM(IMA, MS) AAC HE-AAC WMA Dolby Digital+ MPEG(MP3) AC-4 G.711(A-Law, $\mu$ -Law) OPUS	
		HEVC (H.265 - Main, Main10)		60	50		
		Motion JPEG	1920 x 1080	60	20		
		MVC					
		MPEG4 SP/ASP					
		Window Media Video v9 (VC1)					
		MPEG2					
		MPEG1					
		Microsoft MPEG-4 v1, v2, v3					
		Window Media Video v7 (WMV1), v8 (WMV2)					
		H.263 Sorrenson					
		VP6					
		AV1	3840 x 2160	60	40		
		*.webm	WebM	VP8	1920 x 1080		60
VP9 (profiel 0, profiel 2 ondersteund)	3840 x 2160			60	50		
AV1	3840 x 2160			60	40		
*.rmvb	RMVB	RV8/9/10 (RV30/40)	1920 x 1080	60	20	RealAudio 6	

## Overige beperkingen

- Codecs werken mogelijk niet correct als er een probleem is met de inhoud.
- Video-inhoud wordt niet of niet correct afgespeeld als de inhoud of het medium een fout bevat.
- Geluid of video werkt mogelijk niet als gebruik wordt gemaakt van een standaardbitsnelheid of framesnelheid die boven de compatibiliteitscijfers van DivX ligt.
- Als de indextabel een fout bevat, werkt de zoekfunctie (Springen) niet.
- Wanneer u video afspeelt via een netwerkverbinding, wordt de video mogelijk niet vloeiend weergegeven vanwege de snelheid van gegevensoverdracht.
- Sommige USB-apparaten/digitale camera's zijn mogelijk niet compatibel met het product.
- De HEVC-codec is alleen beschikbaar in MKV-, MP4- en TS-containers.
- De MVC-codec wordt gedeeltelijk ondersteund.

## Videodecoders

- H.264 UHD wordt ondersteund tot niveau 5.1 en H.264 FHD wordt ondersteund tot niveau 4.1 (product ondersteunt geen FMO / ASO / RS).
- HEVC UHD wordt ondersteund tot niveau 5.1 en HEVC FHD wordt ondersteund tot niveau 4.1.
- VC1 AP L4 wordt niet ondersteund.
- GMC 2 of hoger wordt niet ondersteund.

## Audiodecoders

- WMA wordt ondersteund tot 10 Pro 5.1-kanalen, M2-profiel.
- WMA1 en WMA lossless / Voice worden niet ondersteund.
- QCELP en AMR NB/WB worden niet ondersteund.
- Vorbis wordt ondersteund voor maximaal 5.1 kanalen.
- Dolby Digital+ wordt ondersteund tot en met 5.1-kanalen.
- De ondersteunde samplingfrequenties zijn 8, 11.025, 12, 16, 22.05, 24, 32, 44.1 en 48 KHz en veranderen met de codec.

# Lezen na installatie van het product

Lees deze informatie na installatie van het product.

## Beeldformaten en ingangssignalen

De **Picture Size** wordt toegepast op de huidige bron. De toegepaste **Picture Size** blijven actief wanneer u die bron selecteert, tenzij u ze wijzigt.

Ingangssignaal	Beeldformaat
HDMI (720p)	16:9 Standard, Custom, 4:3 Screen Size
HDMI (1080i, 1080p)	16:9 Standard, Custom, 4:3 Screen Size
*HDMI (3840 x 2160p)	16:9 Standard, Custom
**HDMI (1920 x 800p @ 60 Hz)	21:9 Wide Screen, ultrabrede gameweergave in <b>Game Mode</b>
*HDMI (3840 x 1600p @ 60 Hz)	21:9 Wide Screen, ultrabrede gameweergave in <b>Game Mode</b>
USB (720p)	16:9 Standard, Custom, 4:3 Screen Size
USB (1080i/p @ 60 Hz)	16:9 Standard, Custom, 4:3 Screen Size
*USB (3840 x 2160p @ 24/30 Hz)	16:9 Standard, Custom
*USB (3840 x 2160p @ 60 Hz)	16:9 Standard, Custom
*USB Type-C (720p)	16:9 Standard, Custom, 4:3 Screen Size
*USB Type-C (1080p @ 60 Hz)	16:9 Standard, Custom, 4:3 Screen Size
*USB Type-C (3840 x 1600p @ 60 Hz)	21:9 Wide Screen, ultrabrede gameweergave in <b>Game Mode</b>
*USB Type-C (3840 x 2160p @ 60 Hz)	16:9 Standard, Custom

 \*: Dit ingangssignaal wordt ondersteund door de M7-reeks.

\*\* : Dit ingangssignaal wordt ondersteund door de M5-reeks.

 De ingangspoorten voor externe apparaten kunnen verschillen, afhankelijk van het model en de regio.

 De beschikbare **Picture Mode** kan verschillen afhankelijk van het externe apparaat.

 Wanneer de schermgrootte niet kan worden gewijzigd in 21:9 Wide Screen of **Ultrawide Game View**, moet de schermresolutie op het externe apparaat worden gewijzigd.

 **Ultrawide Game View** is alleen beschikbaar op bronapparaten die 21:9 uitvoer ondersteunen, en kunnen anders werken afhankelijk van het spel of de weergegeven inhoud. Om te controleren of **Ultrawide Game View** beschikbaar is, activeer deze functie en controleer vervolgens of u de resolutie kunt instellen op 3840 x 1600.

## Een antidiefstalslot installeren

Een antidiefstalslot is een voorwerp waarmee u het product tegen diefstal kunt beschermen. De sleuf voor het antidiefstalslot bevindt zich aan de achterkant van het product. Naast de sleuf is een -pictogram weergegeven. Wikkel de kabel van het slot rond een voorwerp dat te zwaar is om te dragen en haal het vervolgens door de sleuf voor het antidiefstalslot van het product. Het slot wordt afzonderlijk verkocht. Het gebruik van een antidiefstalslot kan per model anders zijn. Raadpleeg de handleiding bij het antidiefstalslot voor meer informatie.

 Deze functie wordt mogelijk niet ondersteund, afhankelijk van het model of de regio.

## Ondersteunde resoluties voor UHD-invoersignalen

Controleer de ondersteunde resolutie voor de ontvangst van de UHD-ingangssignalen.

- Resolutie: 3840 x 2160p

 Deze functie wordt ondersteund door de serie M7.

### Als Input Signal Plus is ingesteld op Off

Framesnelheid (fps)	Kleurdiepte/ Chromabemonstering	RGB 4:4:4	YCbCr 4:4:4	YCbCr 4:2:2	YCbCr 4:2:0
50 / 60	8-bits	-	-	-	0

### Als Input Signal Plus is ingesteld op On

Framesnelheid (fps)	Kleurdiepte/ Chromabemonstering	RGB 4:4:4	YCbCr 4:4:4	YCbCr 4:2:2	YCbCr 4:2:0
50 / 60	8-bits	0	0	0	0
	10-bits	-	-	0	0

# Lees dit voordat u een computer aansluit (ondersteunde resoluties)

Controleer de ondersteunde resoluties voor pc-ingangssignalen.

Wanneer u het product op een computer aansluit, stelt u de videokaart van de computer in op een van de standaardresoluties uit de onderstaande tabellen of de tabellen op de volgende pagina's. Het product wordt automatisch aangepast aan de resolutie die u kiest. Merk op dat de optimale en aanbevolen resoluties 3840 x 2160 bij 60 Hz (M7-reeks) en 1920 x 1080 bij 60 Hz (M5-reeks) zijn. Als u een resolutie kiest die niet in de tabellen staat, kan dit resulteren in een leeg scherm of het alleen inschakelen van de sensor van de afstandsbediening. Raadpleeg de gebruiksaanwijzing van de videokaart voor compatibele resoluties.

 De oorspronkelijke resolutie is 3840 x 2160 bij 60 Hz wanneer de **Input Signal Plus** is ingesteld op **On**. De oorspronkelijke resolutie is 3840 x 2160 bij 30 Hz wanneer de **Input Signal Plus** is ingesteld op **Off**.

## VESA DMT

Resolutie (punten x lijnen)	Beeld- verversing	Horizontale frequentie (KHz)	Verticale frequentie (Hz)	Klokfrequentie (MHz)	Polariteit (horizontaal/ verticaal)	Poort	
						HDMI	USB Type-C
640 x 480	60 Hz	31,469	59,940	25,175	- / -	0	0
640 x 480	73 Hz	37,861	72,809	31,500	- / -	0	0
640 x 480	75 Hz	37,500	75,000	31,500	- / -	0	0
800 x 600	60 Hz	37,879	60,317	40,000	+ / +	0	0
800 x 600	72 Hz	48,077	72,188	50,000	+ / +	0	0
800 x 600	75 Hz	46,875	75,000	49,500	+ / +	0	0
1024 x 768	60 Hz	48,363	60,004	65,000	- / -	0	0
1024 x 768	70 Hz	56,476	70,069	75,000	- / -	0	0
1024 x 768	75 Hz	60,023	75,029	78,750	+ / +	0	0
1152 x 864	75 Hz	67,500	75,000	108,000	+ / +	0	0
**1280 x 720	60 Hz	45,000	60,000	74,250	+ / +	0	-
1280 x 800	60 Hz	49,702	59,810	83,500	- / +	0	0
1280 x 1024	60 Hz	63,981	60,020	108,000	+ / +	0	0
1280 x 1024	75 Hz	79,976	75,025	135,000	+ / +	0	0

Resolutie (punten x lijnen)	Beeld- verversing	Horizontale frequentie (KHz)	Verticale frequentie (Hz)	Klokfrequentie (MHz)	Polariteit (horizontaal/ verticaal)	Poort	
						HDMI	USB Type-C
**1366 x 768	60 Hz	47,720	59,799	84,750	- / +	0	-
1440 x 900	60 Hz	55,935	59,887	106,500	- / +	0	0
1600 x 900	60 Hz	60,000	60,000	108,000	+ / +	0	0
1680 x 1050	60 Hz	65,290	59,954	146,250	- / +	0	0
1920 x 1080	60 Hz	67,500	60,000	148,500	+ / +	0	0

 \*\*: Dit ingangssignaal wordt ondersteund door de M5-reeks.



## VESA CVT

Resolutie (punten x lijnen)	Beeld- verversing	Horizontale frequentie (KHz)	Verticale frequentie (Hz)	Klokkrequentie (MHz)	Polariteit (horizontaal/ verticaal)	Poort	
						HDMI	USB Type-C
**1920 x 800	60 Hz	49,761	59,881	125,000	- / +	0	-
*2560 x 1440	60 Hz	88,787	59,951	241,500	+ / -	0	0
*3840 x 1600	30 Hz	48,859	29,975	246,250	- / +	-	0
*3840 x 1600	60 Hz	99,419	59,963	521,750	- / +	0	0
*3840 x 2160	24 Hz	52,593	23,993	266,750	- / +	0	-
*3840 x 2160	25 Hz	54,786	24,971	278,750	- / +	0	-
*3840 x 2160	30 Hz	65,956	29,980	338,750	- / +	0	0
*3840 x 2160	60 Hz	134,177	59,981	712,750	- / +	0	0

 \*: Dit ingangssignaal wordt ondersteund door de M7-reeks.

\*\*\*: Dit ingangssignaal wordt ondersteund door de M5-reeks.

# Ondersteunde resoluties voor videosignalen

Controleer de ondersteunde resoluties voor videosignalen.

## CTA-861

Resolutie (punten x lijnen)	Beeld- verversing	Horizontale frequentie (KHz)	Verticale frequentie (Hz)	Klokfrequentie (MHz)	Polariteit (horizontaal/ verticaal)	Poort	
						HDMI	USB Type-C
720 (1440) x 576i	50 Hz	15,625	50,000	27,000	- / -	0	-
720 (1440) x 480i	60 Hz	15,734	59,940	27,000	- / -	0	-
720 x 576	50 Hz	31,250	50,000	27,000	- / -	0	-
720 x 480	60 Hz	31,469	59,940	27,000	- / -	0	-
1280 x 720	50 Hz	37,500	50,000	74,250	+ / +	0	0
**1280 x 720	60 Hz	45,000	60,000	74,250	+ / +	0	-
1920 x 1080i	50 Hz	28,125	50,000	74,250	+ / +	0	-
1920 x 1080i	60 Hz	33,750	60,000	74,250	+ / +	0	-
1920 x 1080	24 Hz	27,000	24,000	74,250	+ / +	0	-
1920 x 1080	25 Hz	28,125	25,000	74,250	+ / +	0	-
1920 x 1080	30 Hz	33,750	30,000	74,250	+ / +	0	-
1920 x 1080	50 Hz	56,250	50,000	148,500	+ / +	0	0
1920 x 1080	60 Hz	67,500	60,000	148,500	+ / +	0	0
*3840 x 2160	24 Hz	54,000	24,000	297,000	+ / +	0	-
*3840 x 2160	25 Hz	56,250	25,000	297,000	+ / +	0	-
*3840 x 2160	30 Hz	67,500	30,000	297,000	+ / +	0	0
*3840 x 2160	50 Hz	112,500	50,000	594,000	+ / +	0	0
*3840 x 2160	60 Hz	135,000	60,000	594,000	+ / +	0	0

 \*: Dit ingangssignaal wordt ondersteund door de M7-reeks.

\*\* : Dit ingangssignaal wordt ondersteund door de M5-reeks.

## Lijst van grafische kaarten die HDR10 ondersteunen

HDR10 is alleen toegankelijk op Windows 10-systemen die uitgerust zijn met grafische kaarten die Ready 3.0 Digital Rights Management ondersteunen (voor beschermde HDR-inhoud). Gebruik onderstaande grafische kaarten voor HDR10.

- NVIDIA GeForce 1000 series of hoger
- AMD Radeon™ RX 400 series of hoger
- Intel UHD Graphics 600 series of hoger

 We bevelen grafische kaarten aan die hardware-versnelde 10-bits videodecodering voor HDR-videocodecs ondersteunen.

# Lees dit voordat u Bluetooth-apparaten gebruikt

Lees deze informatie voordat u een Bluetooth-apparaat gebruikt.

 Deze functie wordt mogelijk niet ondersteund, afhankelijk van het model of de regio.

## Beperkingen voor het gebruik van Bluetooth

- Bluetooth-apparaten en de [Wi-Fi Speaker Surround Setup](#)-functie kunnen niet tegelijkertijd worden gebruikt.
- Er kunnen zich compatibiliteitsproblemen voordoen, afhankelijk van de Bluetooth-apparaten (Er is mogelijk geen mobiele hoofdtelefoon beschikbaar, afhankelijk van de omgeving).
- Er kunnen fouten optreden in de lipsynchronisatie.
- De verbinding tussen het product tv en Bluetooth-apparaat kan worden verbroken, afhankelijk van de afstand tussen de twee.
- Een Bluetooth-apparaat kan zoemen of slecht functioneren.
  - Wanneer een lichaamsdeel in contact is met het ontvangst-/verzendsysteem van het Bluetooth-apparaat of het product.
  - Als het apparaat onderhevig is aan elektrische variatie door obstakels van een muur, hoek of scheidingswanden in een kantoor.
  - Wanneer het apparaat wordt blootgesteld aan elektrische storingen van apparaten met dezelfde frequentieband, waaronder medische apparatuur, magnetrons en draadloze LAN's.
- Als het probleem zich blijft voordoen, kunt u het beste een kabelverbinding gebruiken.
  - HDMI (ARC)-poort



# De software installeren

## Easy Setting Box



Met Easy Setting Box kunnen gebruikers het product opdelen in meerdere delen.

U kunt de meest recente versie van Easy Setting Box downloaden van de website van Samsung (<http://www.samsung.com>).

-  De software werkt misschien niet goed als u de pc na installatie niet opnieuw opstart.
-  Het pictogram Easy Setting Box verschijnt misschien niet, afhankelijk van het pc-systeem en de productspecificaties.
-  Als het snelkoppelingspictogram niet verschijnt, drukt u op de toets F5.

## Beperkingen en problemen bij de installatie

De installatie van Easy Setting Box kan beïnvloed worden door de grafische kaart, het moederbord en de netwerkomgeving.

## Systemeisen

Besturingssysteem	Hardware
<ul style="list-style-type: none"><li>• Windows 7 32Bit/64Bit</li><li>• Windows 8 32Bit/64Bit</li><li>• Windows 8,1 32Bit/64Bit</li><li>• Windows 10 32Bit/64Bit</li></ul>	<ul style="list-style-type: none"><li>• Ten minste 32 MB geheugen</li><li>• Ten minste 60 MB vrij ruimte op de harde schijf</li></ul>

## Het stuurprogramma installeren

U kunt de meest recente versie van het stuurprogramma voor het product downloaden van de website van Samsung (<http://www.samsung.com>).

-  U kunt de optimale resolutie en frequentie voor dit product instellen door de bijbehorende stuurprogramma's voor dit product te installeren.

# Problemen oplossen

Als u een probleem hebt met uw product, zijn er diverse oplossingen tijdens het bekijken van het product. Als uw probleem niet wordt behandeld in het onderdeel Probleemoplossing of neem dan contact op met de Samsung-klantenservice.













## Problemen met het beeld





















Wanneer het product beeldproblemen heeft, kunt u het probleem mogelijk aan de hand van deze stappen oplossen.

### Het beeld testen

 >  **Settings** > **Support** > **Device Care** > **Self Diagnosis** > **Picture Test**

Voer **Picture Test** uit voordat u de onderstaande lijst met problemen en oplossingen doorneemt, om vast te stellen of het probleem door het product wordt veroorzaakt. Met **Picture Test** wordt een beeld met hoge resolutie weergegeven dat u op storingen en fouten kunt controleren.



Het probleem	Mogelijke oplossing
Flikkering en dimmen	<p>Als uw product flikkeringen vertoont of af en toe wordt gedimd, moet u mogelijk enkele functies voor energiebesparing uitschakelen.</p> <p>Schakel <b>Ambient Light Detection</b>, <b>Power Saving Mode</b>, <b>Motion Lighting</b> of <b>Contrast Enhancer</b> uit.</p> <ul style="list-style-type: none"><li> &gt;  <b>Settings</b> &gt; <b>General</b> &gt; <b>Eco Solution</b> &gt; <b>Ambient Light Detection</b></li><li> &gt;  <b>Settings</b> &gt; <b>General</b> &gt; <b>Eco Solution</b> &gt; <b>Power Saving Mode</b></li><li> &gt;  <b>Settings</b> &gt; <b>General</b> &gt; <b>Eco Solution</b> &gt; <b>Motion Lighting</b></li><li> &gt;  <b>Settings</b> &gt; <b>Picture</b> &gt; <b>Expert Settings</b> &gt; <b>Contrast Enhancer</b></li></ul> <p>Voer <b>Picture Test</b>. Als de kwaliteit van de geteste afbeelding normaal is, controleer dan het signaal van het aangesloten apparaat.</p> <ul style="list-style-type: none"><li> &gt;  <b>Settings</b> &gt; <b>Support</b> &gt; <b>Device Care</b> &gt; <b>Self Diagnosis</b> &gt; <b>Picture Test</b></li></ul>
Componentaansluitingen en schermkleur	<p>Als u van mening bent dat de kleur op het scherm van uw product niet correct is of zwart-wit niet goed wordt weergegeven, voert u <b>Picture Test</b> uit.</p> <ul style="list-style-type: none"><li> &gt;  <b>Settings</b> &gt; <b>Support</b> &gt; <b>Device Care</b> &gt; <b>Self Diagnosis</b> &gt; <b>Picture Test</b></li></ul>

Het probleem	Mogelijke oplossing
Schermhelderheid	<p>Als u de kleuren op uw product goed vindt maar een beetje te donker of te licht, kunt u eerst proberen de volgende instellingen aan te passen.</p> <ul style="list-style-type: none"> <li>•  &gt;  <b>Settings</b> &gt; <b>Picture</b> &gt; <b>Expert Settings</b> &gt; <b>Contrast</b></li> <li>•  &gt;  <b>Settings</b> &gt; <b>Picture</b> &gt; <b>Expert Settings</b> &gt; <b>Brightness</b></li> <li>•  &gt;  <b>Settings</b> &gt; <b>Picture</b> &gt; <b>Expert Settings</b> &gt; <b>Sharpness</b></li> <li>•  &gt;  <b>Settings</b> &gt; <b>Picture</b> &gt; <b>Expert Settings</b> &gt; <b>Color</b></li> <li>•  &gt;  <b>Settings</b> &gt; <b>Picture</b> &gt; <b>Expert Settings</b> &gt; <b>Tint (G/R)</b></li> </ul>
Wazige of trillende beelden	<p>Als u wazige of trillende beelden op het scherm ziet, kunt u dit probleem oplossen met de functie <b>Picture Clarity Settings</b>.</p> <ul style="list-style-type: none"> <li>•  &gt;  <b>Settings</b> &gt; <b>Picture</b> &gt; <b>Expert Settings</b> &gt; <b>Picture Clarity Settings</b></li> </ul>
Ongewild uitschakelen	<p>Als uw product zichzelf lijkt uit te schakelen, probeer dan of u dit kunt oplossen door enkele functies voor energiebesparing van het product uit te schakelen.</p> <p>Controleer of <b>Sleep Timer</b> is ingeschakeld. De <b>Sleep Timer</b> schakelt het product na een ingestelde periode automatisch uit.</p> <ul style="list-style-type: none"> <li>•  &gt;  <b>Settings</b> &gt; <b>General</b> &gt; <b>System Manager</b> &gt; <b>Time</b> &gt; <b>Sleep Timer</b></li> </ul> <p>Als <b>Sleep Timer</b> niet is ingeschakeld, controleert u of <b>Auto Power Off</b>, <b>Off Timer</b> of <b>Standby Mode Timer</b> is ingeschakeld. Als dit het geval is, schakelt u deze optie uit.</p> <ul style="list-style-type: none"> <li>•  &gt;  <b>Settings</b> &gt; <b>General</b> &gt; <b>Eco Solution</b> &gt; <b>Auto Power Off</b></li> <li>•  &gt;  <b>Settings</b> &gt; <b>General</b> &gt; <b>System Manager</b> &gt; <b>Time</b> &gt; <b>Off Timer</b></li> <li>•  &gt;  <b>Settings</b> &gt; <b>General</b> &gt; <b>System Manager</b> &gt; <b>Time</b> &gt; <b>Standby Mode Timer</b></li> </ul>
Problemen bij inschakelen	<p>Als u problemen ondervindt bij het inschakelen van uw product, zijn er enkele zaken die u kunt controleren voordat u contact opneemt met de serviceafdeling.</p> <p>Controleer of het netsnoer van het product aan beide kanten goed is aangesloten en of de afstandsbediening normaal functioneert.</p>
Het beeld is vervormd:	<p>De compressie van video-inhoud kan leiden tot vervorming van het beeld, met name bij snel bewegende beelden van sportwedstrijden en actiefilms.</p> <p>Als de ontvangst van het signaal zwak of slecht is, kan het scherm vervormd zijn. Dit is geen defect.</p> <p>Mobiele telefoons die dichtbij het product worden geplaatst (dichterbij dan circa 1 meter (3,2 ft)), kunnen het analoge of digitale beeld storen.</p>

Het probleem	Mogelijke oplossing
<p>De kleur is slecht of het beeld is niet helder genoeg.</p>	<p>Ga naar <a href="#">Picture</a> en stel de instellingen <a href="#">Picture Mode</a>, <a href="#">Brightness</a>, <a href="#">Sharpness</a> en <a href="#">Color</a> af.</p> <ul style="list-style-type: none"> <li>• <a href="#">🏠</a> &gt; <a href="#">⚙️ Settings</a> &gt; <a href="#">Picture</a> &gt; <a href="#">Picture Mode</a></li> <li>• <a href="#">🏠</a> &gt; <a href="#">⚙️ Settings</a> &gt; <a href="#">Picture</a> &gt; <a href="#">Expert Settings</a> &gt; <a href="#">Brightness</a></li> <li>• <a href="#">🏠</a> &gt; <a href="#">⚙️ Settings</a> &gt; <a href="#">Picture</a> &gt; <a href="#">Expert Settings</a> &gt; <a href="#">Sharpness</a></li> <li>• <a href="#">🏠</a> &gt; <a href="#">⚙️ Settings</a> &gt; <a href="#">Picture</a> &gt; <a href="#">Expert Settings</a> &gt; <a href="#">Color</a></li> </ul> <p>Controleer of <a href="#">Power Saving Mode</a> is ingeschakeld.</p> <ul style="list-style-type: none"> <li>• <a href="#">🏠</a> &gt; <a href="#">⚙️ Settings</a> &gt; <a href="#">General</a> &gt; <a href="#">Eco Solution</a> &gt; <a href="#">Power Saving Mode</a></li> </ul> <p>Probeer het beeld opnieuw in te stellen.</p> <ul style="list-style-type: none"> <li>• <a href="#">🏠</a> &gt; <a href="#">⚙️ Settings</a> &gt; <a href="#">Picture</a> &gt; <a href="#">Expert Settings</a> &gt; <a href="#">Reset Picture</a></li> </ul>
<p>Aan de rand van het scherm is een streepjeslijn zichtbaar.</p>	<p>Wijzig <a href="#">Picture Size Settings</a> in <a href="#">16:9 Standard</a>.</p> <ul style="list-style-type: none"> <li>• <a href="#">🏠</a> &gt; <a href="#">⚙️ Settings</a> &gt; <a href="#">Picture</a> &gt; <a href="#">Picture Size Settings</a> &gt; <a href="#">16:9 Standard</a></li> </ul>
<p>De functie <a href="#">Caption</a> in het productmenu wordt uitgeschakeld</p>	<p>Wanneer een extern apparaat is aangesloten met een HDMI- of componentkabel, is de functie <a href="#">Caption</a> niet beschikbaar. Pas de instelling voor de ondertiteling aan op het externe apparaat.</p>
<p>Op het scherm van het product verschijnen ondertitels.</p>	<p>Schakel de functie <a href="#">Caption</a> in <a href="#">Caption Settings</a> uit.</p> <ul style="list-style-type: none"> <li>• <a href="#">🏠</a> &gt; <a href="#">⚙️ Settings</a> &gt; <a href="#">General</a> &gt; <a href="#">Accessibility</a> &gt; <a href="#">Caption Settings</a> &gt; <a href="#">Caption</a></li> </ul>
<p>De HDR van het verbonden externe apparaat wordt uitgeschakeld</p>	<p>Breidt het ontvangstbereik van het desbetreffende HDMI-invoersignaal uit in <a href="#">Input Signal Plus</a>.</p> <ul style="list-style-type: none"> <li>• <a href="#">🏠</a> &gt; <a href="#">⚙️ Settings</a> &gt; <a href="#">General</a> &gt; <a href="#">External Device Manager</a> &gt; <a href="#">Input Signal Plus</a></li> </ul>
<p>Wanneer er een HDMI- of HDMI-DVI-kabel is aangesloten op het product en de PC, wordt er aan alle vier de kanten van het scherm een lege ruimte weergegeven.</p>	<p>De lege ruimte op het scherm wordt niet veroorzaakt door het product.</p> <p>De lege ruimte op het scherm wordt veroorzaakt door de pc of grafische kaart. U kunt dit probleem oplossen door de schermgrootte aan te passen in de HDMI- of DVI-instellingen voor de grafische kaart.</p> <p>Als het instellingenmenu van de grafische kaart geen optie bevat waarmee de schermgrootte kan worden aangepast, werkt u het stuurprogramma van de grafische kaart bij naar de nieuwste versie.</p> <p>(Neem contact op met de fabrikant van de grafische kaart of de pc voor meer informatie over het aanpassen van de scherminstellingen.)</p>



Het probleem	Mogelijke oplossing
Het aan/uit-lampje brandt niet. Het scherm wordt niet ingeschakeld.	Controleer of het netsnoer goed is aangesloten op het product. Als zich een probleem voordoet met het scherm van het product, voer dan <a href="#">Self Diagnosis</a> uit om te controleren of het product goed werkt.
De beelden op het scherm worden vervormd weergegeven.	Controleer de kabelaansluiting met het product.
Het scherm is niet helder. Het scherm is vaag.	Stel de resolutie en de frequentie in op het aanbevolen niveau.
Het scherm is onstabiel en vertoont trillingen. Er blijven schaduwen of echo-beelden achter op het scherm.	Controleer of de resolutie en de frequentie van de computer zijn ingesteld binnen een bereik voor de resolutie en frequentie dat compatibel is met het product. Wijzig vervolgens, indien nodig, de instellingen volgens de tabel Standaardsignaalmodi in deze handleiding en het menu Information op het product.
Er wordt geen beeld op het scherm weergegeven en het aan/uit-lampje knippert elke 0,5 tot 1 seconde.	Het product bevindt zich in de stand-bymodus. Druk op een toets op het toetsenbord of beweeg de muis om terug te keren naar het vorige scherm.
Tekst is vaag.	Bij gebruik van Windows (bijvoorbeeld Windows 7, Windows 8, Windows 8.1 of Windows 10): Ga naar <b>Configuratiescherm</b> → <b>Lettertypen</b> → <b>ClearType-tekst aanpassen</b> en wijzig <b>ClearType inschakelen</b> .

-  Als het testbeeld niet wordt weergegeven of als er ruis of vervorming optreedt in het testbeeld, is er mogelijk sprake van een probleem met het product. Neem contact op met de klantenservice van Samsung voor assistentie.
-  Als het testbeeld juist wordt weergegeven, is er mogelijk een probleem met een extern apparaat. Controleer de aansluitingen.
-  Als het probleem blijft bestaan, controleer dan de [Signal Information](#) of raadpleeg de gebruikershandleiding van het externe apparaat.









# Problemen met geluid en ruis







Wanneer het product geluidsproblemen heeft, kunt u het probleem mogelijk aan de hand van deze stappen oplossen.

## Het geluid testen

 >  **Settings** > **Support** > **Device Care** > **Self Diagnosis** > **Sound Test**











Als het product de melodie van de **Sound Test** zonder vervorming afspeelt, kan er een probleem zijn met een extern apparaat of de signaalsterkte van de uitzending.

Het probleem	Mogelijke oplossing
Hoe kan ik een audioapparaat met het product verbinden?	<p>De verbindmethode kan verschillen afhankelijk van het audioapparaat, zoals HDMI (ARC), Bluetooth en Wi-Fi.</p> <p>Voer <b>Connection Guide</b> uit voor meer informatie over het aansluiten van een audio-apparaat.</p> <ul style="list-style-type: none"><li> &gt;  <b>Source</b> &gt; <b>Connection Guide</b> &gt; <b>Audio Device</b></li></ul>
Er is geen geluid of het geluid is bij het maximale volume te zacht.	<p>Controleer het volume van uw product en controleer vervolgens het volume van het externe apparaat (kabelbox of satellietontvanger, dvd-speler, Blu-ray-speler, enzovoort) dat op uw product is aangesloten.</p> <p>Controleer de kabelaansluiting tussen een extern apparaat en het product, en probeer vervolgens de kabel opnieuw aan te sluiten.</p>
Het beeld is goed, maar er is geen geluid.	<p>Stel <b>Sound Output</b> in op <b>Device Speaker</b>.</p> <ul style="list-style-type: none"><li> &gt;  <b>Settings</b> &gt; <b>Sound</b> &gt; <b>Sound Output</b></li></ul> <p>Als u een extern apparaat gebruikt, controleer dan de audio-uitvoeroptie van dit apparaat. Mogelijk moet u bijvoorbeeld de geluidsoptie van uw kabeldecoder wijzigen naar HDMI als de decoder die op uw product is aangesloten gebruikmaakt van een HDMI-kabel.</p> <p>Als u op de tv wilt luisteren naar het geluid van de computer, moet u de externe luidspreker verbinden met de audio-uitgang van de computer.</p> <p>Als uw product een koptelefoonaansluiting heeft, controleer dan of daar niets op is aangesloten.</p> <p>Start het aangesloten apparaat opnieuw op door het netsnoer van het apparaat los te koppelen en vervolgens opnieuw aan te sluiten.</p> <p>Controleer bij een settopbox of kabelbox de kabelaansluiting en start het extern apparaat opnieuw op. Als het probleem zich blijft voordoen, neem dan contact op met uw internetprovider.</p>
U hoort geen geluid.	<p>Controleer of <b>Digital Output Audio Format</b> is ingesteld op <b>Pass-Through</b>.</p> <p>Als u de optie <b>Pass-Through</b> selecteert om een AV-ontvanger te gebruiken die geen <b>Dolby Digital+</b> ondersteunt, wordt er geen geluid met <b>Dolby Digital+</b> uitgevoerd.</p> <p>Het wordt aanbevolen om <b>Digital Output Audio Format</b> in te stellen op <b>Auto</b> wanneer de aangesloten ontvanger alleen de beperkte audio-indelingen ondersteunt.</p> <ul style="list-style-type: none"><li> &gt;  <b>Settings</b> &gt; <b>Sound</b> &gt; <b>Expert Settings</b> &gt; <b>Digital Output Audio Format</b> &gt; <b>Auto</b></li></ul>
Er komt een vreemd geluid uit de luidsprekers.	<p>Voer <b>Sound Test</b>.</p> <ul style="list-style-type: none"><li> &gt;  <b>Settings</b> &gt; <b>Support</b> &gt; <b>Device Care</b> &gt; <b>Self Diagnosis</b> &gt; <b>Sound Test</b></li></ul> <p>Zorg ervoor dat de audiokabel is aangesloten op de juiste audio-uitgang van het externe apparaat.</p>

Het probleem	Mogelijke oplossing
<p>Het geluid wordt onderbroken.</p>	<p>Het geluid kan regelmatig worden onderbroken bij gebruik van een Bluetooth-luidspreker. Zorg ervoor dat de Bluetooth-luidspreker en het draadloze toegangspunt zich op een rechte lijn bevinden en dat de Bluetooth-luidspreker zich zo dicht mogelijk bij het product bevindt.</p> <p>Om onderbrekingen te voorkomen raden wij aan om een draadloos toegangspunt te gebruiken dat gebruikmaakt van een frequentie van 5 GHz.</p> <p>Als het probleem zich blijft voordoen, wordt er aanbevolen een bekabelde verbinding te gebruiken, zoals HDMI, ARC.</p>
<p>Telkens als een functie wordt gebruikt, meldt het product de activiteit.</p> <p>Het product legt met voice-over de videoscènes uit die op het scherm worden weergegeven.</p>	<p>Schakel de functie <b>Voice Guide</b> uit in <b>Voice Guide Settings</b>.</p> <ul style="list-style-type: none"> <li>  &gt;  <b>Settings</b> &gt; <b>General</b> &gt; <b>Accessibility</b> &gt; <b>Voice Guide Settings</b> &gt; <b>Voice Guide</b> </li> </ul>
<p>Het geluid van het product wordt niet via de AV-ontvanger afgespeeld.</p>	<p>Controleer de stroomvoorziening en instellingen van de A/V-ontvanger.</p>
<p>Het geluid kan niet goed worden gehoord.</p>	<p>Wijzig naar een passende geluidsmodus.</p> <ul style="list-style-type: none"> <li>  &gt;  <b>Settings</b> &gt; <b>Sound</b> &gt; <b>Sound Mode</b> </li> </ul> <p> Deze functie wordt niet op elk model ondersteund.</p>
<p>Het volume van het externe apparaat kan niet worden aangepast.</p>	<p>Controleer de kabelaansluiting tussen het product en het externe apparaat.</p> <p>Wanneer een externe luidspreker zoals een home theater via HDMI wordt aangesloten, zorg er dan voor dat hij aangesloten is op de HDMI (ARC)-poort op het product. Zorg ervoor dat de  &gt;  <b>Settings</b> &gt; <b>General</b> &gt; <b>External Device Manager</b> &gt; <b>Anynet+ (HDMI-CEC)</b> actief is op uw product.</p>
<p>Ik wil het product en het audioapparaat tegelijkertijd in- en uitschakelen.</p>	<p>Wanneer u de Samsung Soundbar via Bluetooth met het product verbindt, wordt de stroom bij beide samen in- en uitgeschakeld. Wordt mogelijk niet ondersteund, afhankelijk van het model van de Samsung Soundbar.</p> <p>Wanneer u een audioapparaat dat HDMI ARC ondersteunt op de HDMI (ARC)-poort van het product aansluit, wordt de stroom bij beide samen in- en uitgeschakeld.</p>

# Problemen met connectiviteit van externe apparaten

Wanneer het product problemen heeft om verbinding met externe apparaten zoals een pc, gameconsole of mobiel apparaat te maken, kunt u het probleem mogelijk aan de hand van deze stappen oplossen.

Het probleem	Mogelijke oplossing
Het bericht "Modus niet ondersteund" wordt weergegeven.	Pas de uitvoerresolutie van het externe apparaat aan een resolutie aan die door het product wordt ondersteund.
De video is prima, maar er is geen audio.	<p>Als u een HDMI-aansluiting gebruikt, controleer dan de audio-uitvoerconfiguratie op de pc.</p> <p>Als u een DVI-naar-HDMI-kabel gebruikt, is een aparte audiokabel vereist.</p> <p>Als u naar het geluid van de computer wilt luisteren, moet u de externe luidsprekers verbinden met de audio-uitgang van de computer.</p>
Ik wil via screen mirroring verbinding maken met een pc en een mobiel apparaat.	<p>Om het product draadloos met uw pc te verbinden, leest u de instructies op <a href="#">PC &gt; Screen Sharing (Wireless)</a> in <a href="#">Connection Guide</a> en probeert u vervolgens een verbinding tot stand te brengen.</p> <ul style="list-style-type: none"> <li>  &gt;  <a href="#">Source</a> &gt; <a href="#">Connection Guide</a> &gt; <a href="#">PC</a> &gt; <a href="#">Screen Sharing (Wireless)</a> </li> </ul> <p>Controleer of het product en uw pc zich op hetzelfde netwerk bevinden.</p> <p>Om het product draadloos met uw mobiele apparaat te verbinden, leest u de instructies op <a href="#">Smartphone &gt; Screen Sharing (Smart View)</a> in <a href="#">Connection Guide</a> en probeert u vervolgens een verbinding tot stand te brengen.</p> <ul style="list-style-type: none"> <li>  &gt;  <a href="#">Source</a> &gt; <a href="#">Connection Guide</a> &gt; <a href="#">Smartphone</a> &gt; <a href="#">Screen Sharing (Smart View)</a> </li> </ul> <p>Als het product problemen heeft om een verbinding te maken met uw pc of mobiele apparaat wegens radiostoringen in de omgeving, wijzig dan de frequentie van de band voor draadloze toegang en probeer vervolgens een verbinding tot stand te brengen.</p>
Er verschijnt geen scherm wanneer het product met een extern apparaat wordt verbonden.	<p>Voer <a href="#">Connection Guide</a> uit voor meer informatie over het aansluiten van een extern apparaat.</p> <ul style="list-style-type: none"> <li>  &gt;  <a href="#">Source</a> &gt; <a href="#">Connection Guide</a> </li> </ul> <p>Zorg ervoor dat het externe apparaat veilig is aangesloten en is ingeschakeld. Ga naar <a href="#">Sources</a> om naar overige invoerbronnen te schakelen.</p> <ul style="list-style-type: none"> <li>  &gt;  <a href="#">Source</a> &gt; <a href="#">Sources</a> </li> </ul> <p>Met <a href="#">HDMI Troubleshooting</a> kunt u de verbinding met de HDMI-kabel en externe apparaten controleren (duurt ongeveer 2 minuten).</p> <ul style="list-style-type: none"> <li>  &gt;  <a href="#">Source</a> &gt; <a href="#">Connection Guide</a> &gt; <a href="#">Video Device</a> &gt; <a href="#">HDMI Troubleshooting</a> </li> </ul> <p>Controleer bij gebruik van een settopbox of kabelbox de uitzendsignalen of het netwerk dat is verbonden met het externe apparaat.</p>



Het probleem	Mogelijke oplossing
<p>Het pc-scherm wordt niet weergegeven of flakkert.</p>	<p>Wanneer het scherm van de pc niet verschijnt of de pc niet wordt herkend, controleer dan de stroomtoevoer van de pc en sluit vervolgens de HDMI-kabel opnieuw aan tussen de pc en het product. Als het probleem zich blijft voordoen, controleer dan dat de pc in slaapmodus is.</p> <p>Wanneer de ingestelde resolutie niet overeenkomt, kan het scherm flikkeren. Raadpleeg <u>'Lees dit voordat u een computer aansluit (ondersteunde resoluties)'</u> voor de ondersteunde pc-resolutie.</p>
<p>Er wordt een piepend geluid weergegeven wanneer mijn computer wordt opgestart.</p>	<p>Als u een piepgeluid hoort als de pc wordt aangezet, moet u de pc laten nakijken.</p>
<p>Een speciale toets op het toetsenbord of de muis wordt automatisch ingevoerd.</p>	<p>Als het product is aangesloten op een USB Type-C-poort en vervolgens wordt er een toetsenbord of muis aangesloten op de USB-poort van het product, kan het product niet meer goed werken als gevolg van verwerkingsfouten van USB-pakketten door de grafische kaart.</p> <p>Als er een fout optreedt, kunt u het beste contact opnemen met de fabrikant van de grafische kaart of u sluit het toetsenbord of de muis rechtstreeks aan op het moederbord van de computer.</p>

# Problemen met het netwerk

Wanneer het product problemen heeft om verbinding met internet te maken, kunt u het probleem mogelijk aan de hand van deze stappen oplossen.

 >  **Settings** > **Support** > **Device Care** > **Self Diagnosis** > **Smart Hub Connection Test**





Als het product problemen heeft met de netwerkverbinding of productdiensten, controleer dan de verbindingstatus van de Smart Hub.

Het probleem	Mogelijke oplossing
Draadloze netwerkverbinding niet gelukt. Kan geen verbinding maken met een draadloos toegangspunt.	Zorg ervoor dat er zich tussen het product en het bedrade/draadloze toegangspunt geen items bevinden die elektromagnetische storingen kunnen veroorzaken. Controleer of het toegangspunt is ingeschakeld. Als dit geval is, schakelt u het uit, wacht u 1 of 2 minuten en schakelt u het weer in. Voer zo nodig het juiste wachtwoord in. Als de draadloze verbinding mislukt, sluit dan het product aan op het toegangspunt via een LAN-kabel. Als het product normaal verbinding kan maken met het internet via de bedrade verbinding, dan is er mogelijk een probleem met het toegangspunt. Probeer in dit geval een ander toegangspunt.
Bekabelde netwerkverbinding niet gelukt.	Controleer of de LAN-kabel aan beide zijden is aangesloten. Als de kabel is aangesloten, controleert u of het toegangspunt is ingeschakeld. Als dit geval is, schakelt u het uit, wacht u 1 of 2 minuten en schakelt u het weer in.
Automatische IP-configuratie mislukt. Kan geen verbinding met het netwerk maken.	Controleer of de LAN-kabel aan beide zijden is aangesloten. Als de kabel is aangesloten, controleert u of het toegangspunt is ingeschakeld. Als het toegangspunt is ingeschakeld, schakelt u het uit, wacht u 1 of 2 minuten en schakelt u het weer in. Ontkoppel de voedingskabel van het product en sluit hem opnieuw aan, of houd de aan/uit-knop gedurende 3 seconden ingedrukt.
Wel verbinding met lokaal netwerk, maar niet met internet.	<ol style="list-style-type: none"><li>Controleer of de LAN-kabel voor de internetverbinding is aangesloten op de externe LAN-poort van het toegangspunt.</li><li>Controleer de DNS-instelling in <b>IP Settings</b>. –  &gt;  <b>Settings</b> &gt; <b>General</b> &gt; <b>Network</b> &gt; <b>Network Status</b> &gt; <b>IP Settings</b></li></ol>
Netwerkinstelling voltooid, maar er kan geen verbinding met internet worden gemaakt.	Als het probleem zich blijft voordoen, neem dan contact op met uw internetprovider.

 Sommige modellen ondersteunen geen bekabelde netwerken.

# Problemen met Anynet+ (HDMI-CEC)



Als [Anynet+ \(HDMI-CEC\)](#) niet werkt, kunt u het probleem mogelijk aan de hand van deze stappen oplossen.

Het probleem	Mogelijke oplossing
Wat is Anynet+?	<p>U kunt de afstandsbediening van het product gebruiken om externe apparaten te bedienen die Anynet+ (HDMI-CEC) ondersteunen en die via een HDMI-kabel op het product zijn aangesloten. Als bijvoorbeeld een verbonden extern apparaat Anynet+ ondersteunt, kunt u het verbonden apparaat laten in- of uitschakelen wanneer u het product in- of uitschakelt.</p>
Anynet+ werkt niet.	<p>Controleer of het apparaat een Anynet+-apparaat is. Het Anynet+-systeem ondersteunt alleen Anynet+-apparaten.</p> <p>Controleer of het netsnoer van het Anynet+-apparaat correct is aangesloten.</p> <p>Controleer de kabelaansluitingen van het Anynet+-apparaat.</p> <p>Ga naar <a href="#">Anynet+ (HDMI-CEC)</a> en kijk of <a href="#">Anynet+ (HDMI-CEC)</a> is ingesteld op <b>On</b>.</p> <ul style="list-style-type: none"><li>•  &gt;  <b>Settings</b> &gt; <b>General</b> &gt; <b>External Device Manager</b> &gt; <b>Anynet+ (HDMI-CEC)</b></li></ul>
Ik wil Anynet+ afsluiten. Het is onhandig om andere apparaten in te schakelen omdat het product dan ook wordt ingeschakeld. Het is onhandig, omdat de verbonden apparaten (bijv. settopbox) tegelijkertijd worden uitgeschakeld.	<p>Om de functie Anynet+ van een op het product aangesloten apparaat uit te schakelen, schakel de functie <a href="#">Anynet+ (HDMI-CEC)</a> van het apparaat uit.</p> <ul style="list-style-type: none"><li>•  &gt;  <b>Settings</b> &gt; <b>General</b> &gt; <b>External Device Manager</b> &gt; <b>Anynet+ (HDMI-CEC)</b></li></ul> <p>Wanneer <a href="#">Anynet+ (HDMI-CEC)</a> uitgeschakeld is, wordt de via de HDMI (ARC)-poort aangesloten soundbar niet samen met het product uit- en ingeschakeld. Om te voorkomen dat een specifiek op het product aangesloten apparaat automatisch wordt uitgeschakeld, schakel de functie HDMI-CEC op een specifiek op het product aangesloten apparaat uit.</p>

Het probleem	Mogelijke oplossing
De melding "Verbinden met Anynet+-ontvanger..." of "Verbinding met Anynet+-apparaat verbreken..." wordt op het scherm weergegeven.	U kunt de afstandsbediening niet gebruiken wanneer het product Anynet+ configureert of naar het weergavescherm van het product schakelt. Gebruik de afstandsbediening wanneer het product de Anynet+-configuratie heeft voltooid of wanneer het naar de weergavemodus van het product is overgeschakeld.
Het Anynet+-apparaat speelt niet af.	U kunt de afspeelfunctie niet gebruiken wanneer <b>Reset</b> actief is.
Het aangesloten apparaat wordt niet weergegeven.	Controleer of het apparaat Anynet+ ondersteunt. Anynet+-apparaten moeten op het product worden aangesloten met een HDMI-kabel. Zorg ervoor dat het apparaat verbonden is met uw product via een HDMI-kabel. Sommige HDMI-kabels bieden mogelijk geen ondersteuning voor Anynet+. Controleer of de HDMI-kabel correct is aangesloten. Ga naar <b>Anynet+ (HDMI-CEC)</b> en kijk of <b>Anynet+ (HDMI-CEC)</b> is ingesteld op <b>On</b> .  <ul style="list-style-type: none"> <li>  &gt;  <b>Settings</b> &gt; <b>General</b> &gt; <b>External Device Manager</b> &gt; <b>Anynet+ (HDMI-CEC)</b> </li> </ul>

## Problemen met de afstandsbediening

Als de afstandsbediening niet werkt, kunt u het probleem mogelijk aan de hand van deze stappen oplossen.

Het probleem	Mogelijke oplossing
De afstandsbediening werkt niet.	De verbinding tussen de afstandsbediening en het product kan verloren raken. Richt met de slimme afstandsbediening van Samsung naar de voorkant van het product en houdt de knoppen  en  3 seconden of langer tegelijkertijd ingedrukt. Bovendien kunnen de batterijen leeg of bijna leeg zijn als de afstandsbediening niet werkt of traag reageert. Laad in dat geval de batterijen op. Alkalinebatterijen zijn aanbevolen voor een langere gebruiksduur van de batterij.  <ul style="list-style-type: none"> <li>Laad de afstandsbediening op met behulp van de zonnecel of de USB-poort (C-type) op de onderzijde.</li> <li>Als de afstandsbediening batterijen heeft, vervang deze dan door nieuwe.</li> </ul>
Externe apparaten kunnen niet worden bediend met de afstandsbediening van het product.	Controleer de kabelaansluiting tussen het product en externe apparaten.
Als ik het product inschakel met de afstandsbediening, wordt er ook een ander apparaat ingeschakeld.	De infrarode afstandsbedieningen van Samsung zijn onderling compatibel. Er kunnen echter meerdere apparaten tegelijkertijd worden geactiveerd. Als u dit niet wilt, gebruikt u de SmartThings-app om elk product te hanteren.



# Apps

Als apps niet werken, kunt u het probleem mogelijk aan de hand van deze stappen oplossen.

Het probleem	Mogelijke oplossing
Ik heb een app geopend, maar deze is in een andere taal. Hoe kan ik de taal wijzigen?	De ondersteunde talen van een app kunnen verschillen van de <a href="#">Language</a> van het product die in het menu is ingesteld. Of het mogelijk is de taal te wijzigen, hangt af van de provider van de app.
De app werkt niet goed. De beeldkwaliteit is slecht.	Controleer de netwerkverbinding. Als de netwerksnelheid laag is, werkt de app mogelijk niet of is het beeld van slechte kwaliteit. De diensten van uw toepassing zijn niet meegeleverd door het product maar door de serviceprovider van de toepassing. Raadpleeg het Help-gedeelte op de website van de serviceprovider van de app.

# Mediabestanden







Als bestanden niet worden afgespeeld, kunt u het probleem mogelijk zo oplossen.

Het probleem	Mogelijke oplossing
Sommige bestanden kunnen tijdens het afspelen worden onderbroken.	Dit probleem kan zich voordoen met niet-ondersteunde bestanden of bestanden met een hoge bitsnelheid. De meeste bestanden kunnen worden afgespeeld, maar sommige bestanden mogelijk niet probleemloos.
Sommige bestanden kunnen niet worden afgespeeld.	Sommige bestanden die gebruikmaken van een niet-ondersteunde codec, kunnen mogelijk niet worden afgespeeld. Zorg ervoor dat de codec wordt ondersteund door het product. Raadpleeg voor meer informatie de sectie " <a href="#">Lees dit voordat u foto- video- of muziekbestanden afspeelt of weergeeft</a> ".

# Problemen bij spraakherkenning





Als spraakherkenning of Bixby-functies niet werken, kunt u het probleem mogelijk aan de hand van deze stappen oplossen.





 De **Voice Wake-up**-functie wordt mogelijk niet ondersteund, afhankelijk van het model of de regio.

Het probleem	Mogelijke oplossing
Bixby antwoordt automatisch.	<p>Het product kan een omgevingsgeluid of een alledaags gesprek herkennen als een oproep aan de Bixby.</p> <p>Schakel de <b>Voice Wake-up</b>-functie uit of stel <b>Wake-Up Sensitivity</b> in <b>Low</b>.</p> <ul style="list-style-type: none"><li>•  &gt; <b>Explore Now</b> &gt;  <b>Settings</b> &gt; <b>Voice Wake-up</b></li></ul>
Ik heb "Hi, Bixby" gezegd, maar Bixby antwoordt niet.	<p>Voor het beste resultaat moet u zich binnen 3 tot 4 meter van uw product bevinden. Richt u naar het scherm van uw product en spreek.</p> <p>Schakel de <b>Voice Wake-up</b>-functie in.</p> <ul style="list-style-type: none"><li>•  &gt; <b>Explore Now</b> &gt;  <b>Settings</b> &gt; <b>Voice Wake-up</b></li></ul>
<p>Spraakherkenning werkt niet met de Samsung Smart Remote in tegenstelling tot andere functies.</p> <p>Er volgt geen reactie, zelfs niet als de steminvoertoets wordt ingedrukt.</p>	<p>De verbinding tussen de afstandsbediening en het product kan verloren raken. Probeer de afstandsbediening met het product te koppelen.</p> <p>Richt met de slimme afstandsbediening van Samsung naar de voorkant van het product en houdt de knoppen  en  3 seconden of langer tegelijkertijd ingedrukt.</p> <p>Bovendien kunnen de batterijen leeg of bijna leeg zijn als de afstandsbediening niet goed werkt of traag reageert.</p> <ul style="list-style-type: none"><li>• Laad de afstandsbediening op met behulp van de zonnecel of de USB-poort (C-type) op de onderzijde.</li><li>• Als de afstandsbediening batterijen heeft, vervang deze dan door nieuwe.</li></ul>
Tijdens spraakherkenning wordt de overbelastingmelding weergegeven en werkt de functie niet.	<p>Haal de stekker van het product uit het stopcontact en steek het er na 1 minuut en 30 seconde er opnieuw in. Het kan even duren als de spraakherkenningsserver wordt geraadpleegd.</p>
Ik wil weerinformatie van het gewenste gebied zien.	<p>Noem de naam van het gebied erbij.</p>

# Overige problemen

Volg deze procedures om overige problemen in verband met het product op te lossen die zich kunnen voordoen.

Het probleem	Mogelijke oplossing
Het product is warm.	<p>Als u gedurende een langere periode naar het product kijkt, begint het scherm warmte te genereren.</p> <p>De warmte van het scherm wordt afgevoerd via de interne ventilatiesleuven in het bovenste gedeelte van het product.</p> <p>Het onderste gedeelte kan echter heet aanvoelen na langdurig gebruik.</p> <p>Kinderen die naar het product kijken hebben continu toezicht van een volwassene nodig om te voorkomen dat zij het product aanraken.</p> <p>Deze warmte is echter geen defect en is niet van invloed op de werking van het product.</p>
Het product ruikt naar plastic.	<p>Deze geur is normaal en verdwijnt na verloop van tijd.</p>
Het product staat schuin naar een kant.	<p>Verwijder de voet van het product en monteer deze opnieuw.</p>
De voet is wankel of scheef.	<p>Raadpleeg de beknopte installatiehandleiding en zorg ervoor dat de standaard correct is gemonteerd.</p>
De instellingen gaan verloren na 5 minuten of wanneer het product wordt uitgeschakeld.	<p>Als <b>Usage Mode</b> is ingesteld op <b>Retail Mode</b>, worden elke 5 minuten de audio- en beeldinstellingen van het product opnieuw ingesteld.</p> <p>Wijzig <b>Usage Mode</b> in <b>Home Mode</b>.</p> <ul style="list-style-type: none"><li>•  &gt;  <b>Settings</b> &gt; <b>General</b> &gt; <b>System Manager</b> &gt; <b>Usage Mode</b></li></ul>
En pop-up (interne banneradvertentie van het product) verschijnt op het scherm.	<p>Wijzig <b>Usage Mode</b> in <b>Home Mode</b>.</p> <ul style="list-style-type: none"><li>•  &gt;  <b>Settings</b> &gt; <b>General</b> &gt; <b>System Manager</b> &gt; <b>Usage Mode</b></li></ul>
Het product maakt een ploffend geluid.	<p>Het uitzetten en samentrekken van de behuizing van het product kan een krakend geluid veroorzaken.</p> <p>Dit duidt niet op een defect in het product.</p> <p>Het product kan veilig worden gebruikt.</p>

Het probleem	Mogelijke oplossing
<p>Het product maakt een zoemend geluid.</p>	<p>Uw product maakt gebruik van snelle schakelcircuits en hoge spanningsniveaus. Afhankelijk van het helderheidsniveau kan het product iets luidruchtiger lijken dan een conventioneel product.</p> <p>Uw product is aan strenge kwaliteitscontroles onderworpen die voldoen aan onze zware prestatie- en betrouwbaarheidseisen.</p> <p>Enig lawaai van het product wordt als normaal beschouwd en is geen acceptabele reden voor omruilen of restitutie van het aankoopbedrag.</p>
<p>De software-update via internet is mislukt.</p>	<p>Controleer de status van de netwerkverbinding.</p> <ul style="list-style-type: none"> <li>  &gt;  <b>Settings</b> &gt; <b>General</b> &gt; <b>Network</b> &gt; <b>Network Status</b> </li> </ul> <p>Als het product geen verbinding met een netwerk heeft, breng dan een netwerkverbinding tot stand.</p> <p>De upgrade stopt als u al over de nieuwste softwareversie beschikt.</p>
<p>Het product vertelt de gebeurtenissen op het scherm in voice-over.</p>	<p>Om <b>Voice Guide</b> uit te schakelen, verplaats de aanwijzer van <b>Accessibility Shortcuts</b> naar <b>Voice Guide</b> en druk vervolgens op de toets Select. U kunt <b>Voice Guide</b> in- of uitschakelen. Bekijk het volgende om <b>Accessibility Shortcuts</b> uit te voeren:</p> <ul style="list-style-type: none"> <li>Houd de Volumetoets ingedrukt op de Samsung Smart Remote.</li> <li>  &gt;  <b>Settings</b> &gt; <b>General</b> &gt; <b>Accessibility</b> &gt; <b>Voice Guide Settings</b> &gt; <b>Voice Guide</b> </li> </ul>









# Een diagnose stellen van de operationele problemen van het product

U kunt een diagnose stellen van de problemen met uw product en Smart Hub, en resetfuncties uitvoeren.

 >  [Settings](#) > [Support](#) > [Device Care](#) > [Self Diagnosis](#)

U kunt de functie [Picture Test](#) gebruiken om een diagnose van videoproblemen te stellen, en de functie [Sound Test](#) om een diagnose van audioproblemen te stellen. U kunt ook informatie weergeven over de signaalsterkte voor digitale ethersignalen, de internetverbinding van de Smart Hub testen en de fabrieksinstellingen van de Smart Hub en het product herstellen.

- [Picture Test](#)
- [Sound Test](#)
- [HDMI Troubleshooting](#)
- [Signal Information](#)
- [Smart Hub Connection Test](#)
- [Reset Smart Hub](#)

Het probleem	Mogelijke oplossing
Kan <a href="#">Signal Information</a> in <a href="#">Self Diagnosis</a> niet selecteren.	Controleer of het huidige kanaal een digitaal kanaal is. <a href="#">Signal Information</a> is alleen beschikbaar voor digitale kanalen. <ul style="list-style-type: none"><li>•  &gt;  <a href="#">Settings</a> &gt; <a href="#">Support</a> &gt; <a href="#">Device Care</a> &gt; <a href="#">Self Diagnosis</a> &gt; <a href="#">Signal Information</a></li></ul>
Smart Hub opnieuw instellen	Hiermee stelt u alle Smart Hub-instellingen op de standaardwaarden van de fabriek in en verwijdert u alle informatie met betrekking tot Samsung-accounts, gekoppelde serviceaccounts, Smart Hub-serviceovereenkomsten en Smart Hub-toepassingen. <ul style="list-style-type: none"><li>•  &gt;  <a href="#">Settings</a> &gt; <a href="#">Support</a> &gt; <a href="#">Device Care</a> &gt; <a href="#">Self Diagnosis</a> &gt; <a href="#">Reset Smart Hub</a></li></ul>
Beeld resetten	Hiermee worden de huidige beeldinstellingen teruggezet op de standaardinstellingen. <ul style="list-style-type: none"><li>•  &gt;  <a href="#">Settings</a> &gt; <a href="#">Picture</a> &gt; <a href="#">Expert Settings</a> &gt; <a href="#">Reset Picture</a></li></ul>
Geluid resetten	Hiermee worden de huidige geluidsinstellingen teruggezet op de standaardinstellingen. <ul style="list-style-type: none"><li>•  &gt;  <a href="#">Settings</a> &gt; <a href="#">Sound</a> &gt; <a href="#">Expert Settings</a> &gt; <a href="#">Reset Sound</a></li></ul>

# Ondersteuning

Voor rechtstreekse hulp van Samsung als u een probleem hebt met uw product.

## Ondersteuning via Extern beheer

 >  [Settings](#) > [Support](#) > [Remote Management](#)

Nadat u hebt ingestemd met onze serviceovereenkomst, kunt u [Remote Management](#) gebruiken om toegang te krijgen tot Hulp op afstand en een servicetechnicus van Samsung uw product laten diagnosticeren, problemen laten verhelpen en de software van uw product op afstand via internet te laten bijwerken. U kunt [Remote Management](#) in- en uitschakelen.



 Voor deze functie hebt u een internetverbinding nodig.

## Contactgegevens voor service zoeken

 >  [Settings](#) > [Support](#) > [About Monitor](#)

U kunt het adres van de website van Samsung opzoeken, het telefoonnummer van de klantenservice bellen, het modelnummer van uw product opzoeken, welke softwareversie uw product heeft, en de Open Source-licentie en overige informatie opzoeken die u voor ondersteuning nodig hebt voordat u een medewerker van Samsung belt of de website van Samsung bezoekt.

 U kunt ook informatie weergeven door het scannen van de QR-code van uw product.

 U kunt deze functie ook starten door de knop  minstens 5 seconden ingedrukt te houden. Houd de knop ingedrukt totdat het pop-upvenster met klantgegevens wordt weergegeven.

# V & A

Raadpleeg de gebruikershandleiding van uw computer of grafische kaart voor meer informatie over instellingen.

Het probleem	Mogelijke oplossing
Hoe kan ik de frequentie wijzigen?	<p>U kunt de frequentie instellen via uw grafische kaart.</p> <ul style="list-style-type: none"><li>• Windows 7: Ga naar Configuratiescherm → Vormgeving en persoonlijke instellingen → Beeldscherm → Schermresolutie → Geavanceerde instellingen → Beeldscherm en pas Schermvernieuwingsfrequentie aan onder Beeldscherminstellingen.</li><li>• Windows 8(Windows 8.1): Ga naar Instellingen → Configuratiescherm → Vormgeving en persoonlijke instellingen → Beeldscherm → Schermresolutie → Geavanceerde instellingen → Beeldscherm en pas Vernieuwingsfrequentie aan onder Beeldscherminstellingen.</li><li>• Windows 10: Ga naar Instellingen → Systeem → Beeldscherm → Geavanceerde beeldscherminstellingen → Eigenschappen van beeldschermadapter → Beeldscherm en pas onder Beeldscherminstellingen de Vernieuwingsfrequentie aan.</li></ul>
Hoe kan ik de resolutie wijzigen?	<ul style="list-style-type: none"><li>• Windows 7: Ga naar Configuratiescherm → Vormgeving en persoonlijke instellingen → Beeldscherm → Schermresolutie → Resolutie aanpassen en pas de resolutie aan.</li><li>• Windows 8(Windows 8.1): Ga naar Instellingen → Configuratiescherm → Vormgeving en persoonlijke instellingen → Beeldscherm → Resolutie aanpassen en pas de resolutie aan.</li><li>• Windows 10: Ga naar Instellingen → Systeem → Beeldscherm → Geavanceerde beeldscherminstellingen en pas de resolutie aan.</li></ul>
Hoe stel ik de energiebesparingsmodus in?	<ul style="list-style-type: none"><li>• Windows 7: Ga naar Configuratiepaneel → Vormgeving en persoonlijke instellingen → Persoonlijke instellingen → Instellingen voor schermbeveiliging → Energiebeheer of via BIOS SETUP op de pc.</li><li>• Windows 8(Windows 8.1): Ga naar Instellingen → Configuratiepaneel → Vormgeving en persoonlijke instellingen → Persoonlijke instellingen → Instellingen voor schermbeveiliging → Energiebeheer of via BIOS SETUP op de pc.</li><li>• Windows 10: Ga naar Instellingen → Persoonlijke instellingen → Vergrendelingsscherm → Instellingen voor time-out van beeldscherm → Stroomverbruik &amp; slaapstand of via BIOS SETUP op de computer.</li></ul>

# Specificaties

## Algemeen

Modelnaam		S24AM50*	S27AM50*	S32AM50*
Grootte		24 klasse (23,8 Inch / 60,4 cm)	27 klasse (27,0 inch / 68,6 cm)	32 klasse (31,5 inch / 80,1 cm)
Weergavegebied		527,04 mm (H) x 296,46 mm (V)	597,888 mm (H) x 336,312 mm (V)	698,4 mm (H) x 392,85 mm (V)
Pixel Pitch		0,2745 mm (H) x 0,2745 mm (V)	0,3114 mm (H) x 0,3114 mm (V)	0,36375 mm (H) x 0,36375 mm (V)
Maximale pixelfrequentie		95,5 MHz	94 MHz	96 MHz
Synchronisatie (specificaties PANEEL)	Horizontale frequentie	-	-	-
	Verticale frequentie	48 ~ 75 Hz		
Resolutie	Optimale resolutie	1920 x 1080 @ 60 Hz		
	Maximale resolutie	1920 x 1080 @ 60 Hz		
Modelnaam		S32AM70*	S43AM70*	
Grootte		32 klasse (31,5 inch / 80,0 cm)	43 klasse (42,5 inch / 108,0 cm)	
Weergavegebied		697,306 mm (H) x 392,234 mm (V)	941,184 mm (H) x 529,416 mm (V)	
Pixel Pitch		0,18159 mm (H) x 0,18159 mm (V)	0,2451 mm (H) x 0,2451 mm (V)	
Maximale pixelfrequentie		597,08 MHz	594 MHz	
Synchronisatie (specificaties PANEEL)	Horizontale frequentie	147,78 kHz ~ 148,38 kHz	135 kHz ~ 141,42 kHz	
	Verticale frequentie	60 Hz		
Resolutie	Optimale resolutie	3840 x 2160 @ 60 Hz		
	Maximale resolutie	3840 x 2160 @ 60 Hz		



<p style="text-align: center;"><b>Stroomtoevoer</b></p>	<p>AC100-240V~ 50/60Hz</p> <p>Raadpleeg het label op de achterkant van het product, aangezien het standaardvoltage per land kan verschillen.</p> <p>Gebaseerd op de AC-spanning van de adapter. Raadpleeg het productetiket voor de DC-spanning van het product. (alleen voor S24AM50*-modellen)</p>		
<p style="text-align: center;"><b>Signaalaansluitingen</b></p>	<p>HDMI</p> <p>USB</p> <p>USB Type-C (Deze functie is alleen beschikbaar in de M7-reeks.)</p>		
<p style="text-align: center;"><b>Omgevingsvereisten</b></p>	<table border="1" style="width: 100%; border-collapse: collapse;"> <tr> <td style="padding: 5px;"> <p>In bedrijf</p> <p>Temperatuur: 10 °C – 40 °C (50 °F – 104 °F)</p> <p>Luchtvochtigheid: 10 % – 80 %, niet condenserend</p> </td> </tr> <tr> <td style="padding: 5px;"> <p>Opslag</p> <p>Temperatuur: -20 °C – 45 °C (-4 °F – 113 °F)</p> <p>Luchtvochtigheid: 5 % – 95 %, niet condenserend</p> </td> </tr> </table>	<p>In bedrijf</p> <p>Temperatuur: 10 °C – 40 °C (50 °F – 104 °F)</p> <p>Luchtvochtigheid: 10 % – 80 %, niet condenserend</p>	<p>Opslag</p> <p>Temperatuur: -20 °C – 45 °C (-4 °F – 113 °F)</p> <p>Luchtvochtigheid: 5 % – 95 %, niet condenserend</p>
<p>In bedrijf</p> <p>Temperatuur: 10 °C – 40 °C (50 °F – 104 °F)</p> <p>Luchtvochtigheid: 10 % – 80 %, niet condenserend</p>			
<p>Opslag</p> <p>Temperatuur: -20 °C – 45 °C (-4 °F – 113 °F)</p> <p>Luchtvochtigheid: 5 % – 95 %, niet condenserend</p>			

- **Plug-and-Play**

Dit product kan worden geïnstalleerd op en gebruikt voor elk Plug and Play-systeem. De binaire gegevensuitwisseling tussen het product en het computersysteem optimaliseert de productinstellingen. Het product wordt automatisch geïnstalleerd. U kunt de installatie-instellingen echter naar wens wijzigen.

- **Schermpunten (pixels)**

Vanwege de aard van het productieproces voor dit product, wordt ongeveer 1 op de miljoen pixels (1ppm) op het LCD-scherm donkerder of lichter weergegeven. Dit is niet van invloed op de prestaties van het product.

- De specificaties kunnen zonder voorafgaande kennisgeving worden gewijzigd ter verbetering van de kwaliteit.

- Raadpleeg de website van Samsung voor de gedetailleerde specificaties van het apparaat.

- Voor EPREL-registratie van het model,

(1) ga naar <https://eprel.ec.europa.eu>

(2) Op het energielabel van het product vindt u de identificatie van het model, typ dit in het zoekvak

(3) Informatie over het energielabel van het model wordt getoond

\* U kunt direct naar de productinformatie gaan via <https://eprel.ec.europa.eu/qr/#####> (registratienummer)

Het registratienummer is te vinden op het classificatielabel op uw product.

# Bijlage

## Dienstverlening tegen betaling (door klanten)

Wanneer u om service vraagt, kunnen wij in de volgende gevallen ondanks de garantie kosten in rekening brengen voor een bezoek van een monteur.

### Geen productdefect

Reiniging van het product, afstelling, uitleg, herinstallatie enzovoort.

- Als een monteur wordt gevraagd om aanwijzingen te geven voor het gebruik van het product of gewoon enkele opties aanpast zonder het product te demonteren.
- Als een defect het gevolg is van externe omgevingsfactoren (internet, antenne, signaal van kabel enzovoort).
- Als een product opnieuw wordt geïnstalleerd of als er extra apparaten worden aangesloten na de eerste installatie van het aangeschafte product.
- Als een product opnieuw wordt geïnstalleerd op een andere locatie of na een verhuizing.
- Als de klant om aanwijzingen voor het gebruik van een product van een ander bedrijf vraagt.
- Als de klant om aanwijzingen voor het gebruik van het netwerk of een programma van een ander bedrijf vraagt.
- Als de klant vraagt om de software voor het product te installeren en te configureren.
- Als een monteur de binnenzijde van het product moet ontdoen van stof of vreemde stoffen.
- Als de klant om een extra installatie vraagt na aanschaf van het product bij een postorderbedrijf of online.

### Productschade als gevolg van een fout van de klant

Productschade als gevolg van een verkeerde handeling of verkeerde reparatie door de klant.

Als het product schade heeft opgelopen als gevolg van:

- impact van buitenaf of laten vallen;
- het gebruik van verbruiksartikelen of apart verkochte producten die niet voldoen aan de eisen van Samsung;
- reparatie door een persoon die geen monteur is van een erkend servicebedrijf of partner van Samsung Electronics Co., Ltd.
- wijziging van het model of reparatie van het product door de klant;
- gebruik van het product op een verkeerde spanning of via niet-goedgekeurde elektrische aansluitingen;
- het niet volgen van de voorzorgsmaatregelen uit de gebruikershandleiding.

## Overig

- Als het product defect raakt als gevolg van een natuurramp. (onweer, brand, aardbeving, overstrooming enzovoort)
- Als verbruiksartikelen op zijn. (batterij, toner, verlichting, kop, trilmechanisme, lamp, filter, lint enzovoort)
-  Als de klant om service vraagt terwijl het product niet defect is, kunnen servicekosten in rekening worden gebracht. Lees daarom eerst de gebruikershandleiding.

# Licenties

Controleer de licentie-informatie en handelsmerken die op uw product van toepassing zijn.



Manufactured under license from Dolby Laboratories. Dolby, Dolby Audio, Pro Logic, and the double-D symbol are trademarks of Dolby Laboratories.



The terms HDMI and HDMI High-Definition Multimedia Interface, and the HDMI Logo are trademarks or registered trademarks of HDMI Licensing LLC in the United States and other countries.

## Open Source License Notice

To send inquiries and requests for questions regarding open sources, contact Samsung Open Source (<http://opensource.samsung.com>)



# WEEE

## Correcte verwijdering van dit product (elektrische & elektronische afvalapparatuur)



(Van toepassing in landen waar afval gescheiden wordt ingezameld)

Dit merkteken op het product, de accessoires of het informatiemateriaal duidt erop dat het product en zijn elektronische accessoires (bv. lader, headset, USB-kabel) niet met ander huishoudelijk afval verwijderd mogen worden aan het einde van hun gebruiksduur. Om mogelijke schade aan het milieu of de menselijke gezondheid door ongecontroleerde afvalverwijdering te voorkomen, moet u deze artikelen van andere soorten afval scheiden en op een verantwoorde manier recyclen, zodat het duurzame hergebruik van materiaalbronnen wordt bevorderd.

Huishoudelijke gebruikers moeten contact opnemen met de winkel waar ze dit product hebben gekocht of met de gemeente waar ze wonen om te vernemen waar en hoe ze deze artikelen milieuvriendelijk kunnen laten recyclen.

Zakelijke gebruikers moeten contact opnemen met hun leverancier en de algemene voorwaarden van de koopovereenkomst nalezen. Dit product en zijn elektronische accessoires mogen niet met ander bedrijfsafval voor verwijdering worden gemengd.

## Correcte behandeling van een gebruikte accu uit dit product



(Van toepassing in landen waar afval gescheiden wordt ingezameld)

Dit merkteken op de accu, handleiding of verpakking geeft aan dat de accu in dit product aan het einde van de levensduur niet samen met ander huishoudelijk afval mag worden weggegooid. De chemische symbolen Hg, Cd of Pb geven aan dat het kwik-, cadmium- of loodgehalte in de accu hoger is dan de referentieniveaus in de Richtlijn 2006/66/EC.

Indien de gebruikte accu niet op de juiste wijze wordt behandeld, kunnen deze stoffen schadelijk zijn voor de gezondheid van mensen of het milieu.

Ter bescherming van de natuurlijke hulpbronnen en ter bevordering van het hergebruik van materialen, verzoeken wij u afgedankte accu's en batterijen te scheiden van andere soorten afval en voor recycling aan te bieden bij het gratis inzamelingssysteem voor accu's en batterijen in uw omgeving.