

**ADAX** NEO

ADAX NEO  
PANELOVNER  
PANEL HEATERS

B R U K S A N V I S N I N G  
U S E R I N S T R U C T I O N

AU BG CZ DK GB EE FI FR GR NL IT HR LV KT NO PL RO PT RU CS SK SI SE DE HR

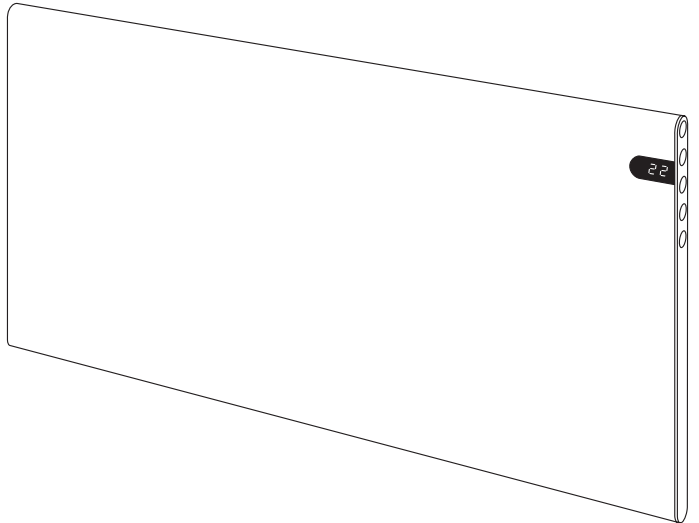
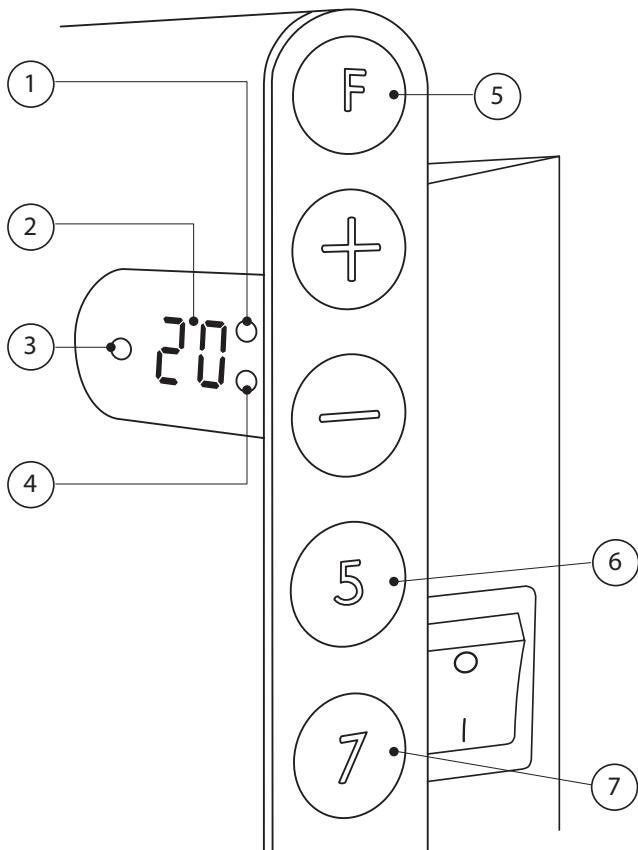

## NO/DK

Se side 6–11.

Bruksanvisning for NEO Serie2 for bruk i BOLIGER, KONTORER eller HYTTTER.

Se advarsel side 54.

Forklaring til illustrasjon: 1 – Indikator for dagsenkning; 2 – Ønsket Temperatur; 3 – Indikator for varmeavgivelse; 4 – Indikator for nattsenkning; 5 – Funksjonsknapp; 6 – Knapp for start av dagsenkning (5 dager i uken); 7 – Knapp for start av nattsenkning (7 dager i uken)

## FI

Ks. sivut 18-23.

Tämä on NEO Serie2:n käyttöohje KOTITALOUKSIA, TOIMISTOJA tai MÖKKEJÄ varten.

Varoitus, ks. sivu 68.

Kuvien selitys: 1 – Päivälämpötilan pudotuksen merkkivalo; 2 – Haluttu lämpötila; 3 – Lämpötilan osoitin; 4 – Yölämpötilan pudotuksen merkkivalo; 5 – Toimintanäppäin; 6 – Päivälämpötilan pudotuksen käynnistyskytkin (5 vrk); 7 – Yölämpötilan pudotuksen käynnistyskytkin (7 vrk)

## SE

Se sida 12–17.

Denna bruksanvisning är för Adax Neo Serie2 för BOSTÄDER, KONTOR eller STUGOR.

Säkerhetsanvisningar se sida 68.

Teckningen visar: 1 - Indikator för dagsenkning; 2 - Önskad temperatur; 3 - Indikator för varmeavgivelse; 4 - Indikator för nattsenkning; 5 - Funktionsknapp; 6 - Knapp för start av dagsenkning (5 dagar i veckan); 7 - Knapp för start av nattsenkning (7 dagar i veckan)

## GB/AU

See page 24–29.

User guide for NEO Series 2, for use in the HOME, OFFICE or CABIN/HOLIDAY HOME.

See the warning on page 68.

Key to illustration: 1 – Day; 2 – Desired (set) temperature; 3 – Heat on/off; 4 – Night; 5 – Function key; 6 – Day temperature cutback (5 days); 7 – Night temperature cutback (7 days).

## DE

Auf den Seiten 30–31 finden Sie die Bedienungsanleitung für die NEO Serie2 für die Verwendung im Wohnraum. Wenn Sie die NEO Serie2 Wandkonvektoren im Büro oder einer Ferienwohnung benutzen möchten, finden Sie dies in einer separaten Anleitung beschrieben. Diese Anleitung finden Sie auf der Seite [www.adax.no](http://www.adax.no) unter DOWNLOADS / User Manuals / Wall convector NEO S2. Sie können die Anleitung ebenfalls, bei Ihrem Händler vor Ort oder direkt bei uns - [www.adax.no](http://www.adax.no)

Bitte beachten Sie die Sicherheitshinweise auf Seite 68.

Abbildung; 1) LED Tagabsenkung. 2) Anzeige gewünschte Solltemperatur. 3) LED Heizung An / Aus.

4) LED Nachtabsenkung. 5) Funktionstaste. 6) Taste Tagabsenkung. 7) Taste Nachtabsenkung.

## EE

Vaadake leheküljed 38–39. See kasutusjuhend on ette nähtud kodus kasutatavale NEO Series 2,. Kui kavatsete NEO Series 2 kasutada büroos või suvilas / suvituskohas, palume otsida informatsiooni vastavates kasutusjuhendites. Neid võite alla laadida <http://www.adax.no>, järgides viiteid (inglise keeles) DOWNLOADS – User Guides – Adax NEO S2. Trükitud variandi võite saada oma müüjalt või meie esindajalt. Edasimüüjate aadressid leiate <http://www.adax.no> DEALERS.

HOIATUS: vaadake leheküljelt 68.

Joonise selgitus: 1 – Päeval; 2 – Soovitud (seatud) temperatuur;

3 – Kütte sisse lülitatud / välja lülitatud; 4 – Öösel; 5 – Funktsioonide nupp; 6 – Temperatuuri alandamine päeval (5 päeva); 7 – Temperatuuri alandamine öösel (7 päeva)

## BG

Виж страница 32–33 .Това упътване за употреба е за NEO Серия 2, За употреба в ЖИЛИЩА. Ако NEO Серия 2 се използва в офиси или вилни жилища, моля прегледайте съответните отделни инструкции. Те може да се свалят от <http://www.adax.no> под DOWNLOADS – User Guides – Adax NEO S2. Печатната версия може да бъде поръчана от Вашия дилър или някой от нашите представители, виж <http://www.adax.no> под DEALERS.

Внимание, виж страница 68.

Пояснение на илюстрацията: 1 – Ден; 2 – Желана (настроена) температура; 3 – Нагревател включен/изключен; 4 – Нощ; 5 – Бутон за функциите; 6 – Намаляване на температурата през деня (5 дни); 7 – Намаляване на температурата през ноща (7 дни)

## FR

Voir pages 40–41. Cette notice d'utilisation est pour le *NEO serie2* en utilisation domestique, à la maison. Si le *NEO serie2* est utilisé dans des bureaux, cabines ou bien dans des maisons secondaires, merci de vous reporter aux notices d'utilisation respectives. Ces notices peuvent être téléchargées sur le site <http://www.adax.no> dans la section DOWNLOAD - User Guides – Adax NEO S2. Une version papier peut-être commandée auprès de votre revendeur ou sur le site <http://www.adax.no> dans la section DEALERS.

Voir les *Warning* donnés en page 68.

Légende des fonctionnalités: 1 – Jour; 2 – Température de consigne (confort); 3 – Chauffe ON / OFF; 4 – Nuit; 5 – Fonctionnalité des touches; 6 – Température réduite pendant le jour ( sauf le week-end : 5jours ); 7 – Température réduite pendant la nuit ( sur toute la semaine : 7jours )

## CS

Vidi stranu 34–35. Ovo uputstvo za rukovanje je za NEO Seriju 2, za upotrebu u kući. Ukoliko se NEO Serija 2 koristi u kancelarijama ili kabinama/vikendicama, molimo da koristite posebna odgovarajuća uputstva. Ova uputstva mogu se preuzeti na [www.rovex.co.rs/norveskiradijatori/](http://www.rovex.co.rs/norveskiradijatori/) u sekciju ONLINE UPUTSVA – Adax NEO. Štampanu verziju uputstva možete naručiti od vašeg prodavca ili od našeg ovlaštenog distributera, vidi <http://www.rovex.rs> pod DISTRIBUTERI.

Upozorenje; vidi stranu 68.

Objašnjenje uz sliku: 1 – Dan; 2 – Željena (podešena) temperatura; 3 – Grejanje uključeno/isključeno; 4 – Noć; 5 – Funkcionalni tasteri; 6 – Dnevna temperatura sniženje (5 dana); 7 – Noćna temperatura sniženje (7 dana)

## GR

Βλέπε σελίδα 42–3. Αυτός ο οδηγός χρήσης, είναι για τη σειρά NEO 2 για οικιακή χρήση. Αν η σειρά NEO 2 πρόκειται να χρησιμοποιηθεί σε γραφεία, ή καμπίνες/ σε παραθεριστικές κατοικίες, σας παρακαλούμε να ανατρέξετε στους αντίστοιχους ξεχωριστούς οδηγούς χρήσης. Αυτούς μπορείτε να τους βρείτε στην διεύθυνση : <http://www.adax> στην κατηγορία DOWNLOADS – User Guides – Adax NEO S2. Σε έντυπη μορφή μπορείτε να τους βρείτε από τον προμηθευτή σας, ή σε κάποιον από τους αντιπροσώπους μας. Δείτε στην διεύθυνση <http://www.adax> τους πωλητές μας.( DEALERS. Προειδοποίηση : Βλέπε σελίδα 68. Επεξήγηση σχήματος: 1 – Ημέρα; 2 – Επιθυμητή (προγραμματισμένη) θερμοκρασία; 3 – Θέρμανση ανοικτή / κλειστή; 4 – Νύχτα; 5 – Κλειδί λειτουργίας; 6 – Θερμοκρασία ημέρας μείωση (5 ημέρες); 7 – Θερμοκρασία νύχτας μείωση (7 ημέρες)

## CZ

Přečíst stránku 36–37. Tento návod k použití je určen pro DOMÁCÍ použití programu „NEO Series2“. Jestliže chcete „NEO Series 2“ používat v kanceláři nebo na chatě/objektu, kde jste na dovolené, prosíme hledat informace v jiných, odpovídajících návodech.

Tyto si můžete přeposlat z domovské stránky <http://www.adax.no> pod odkazy KE STAŽENÍ – Instrukce pro použití – „Adax NNEO S2“ (angl. DOWNLOADS – User Guides – Adax NEO S2). Tištěnou verzi si můžete objednat u svého prodejce nebo u některého z našich zástupců. Seznam prodejců je uveden na adrese <http://www.adax.no> pod označením PRODEJCI.

Upozornění; Přečíst stránku 68.

Objasnění výkresu: 1 – Ve dne; 2 – Požadovaná (nastavená) teplota; 3 – Topný režim zapnut/vypnut; 4 – V noci; 5 – Tlačítko funkce; 6 – Snižování teploty ve dne ( 5 dní); 7 – Snižování teploty v noci (7 dní)

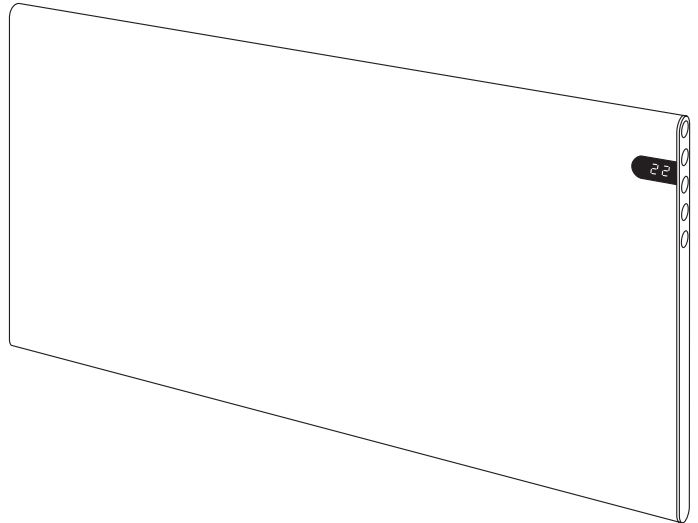
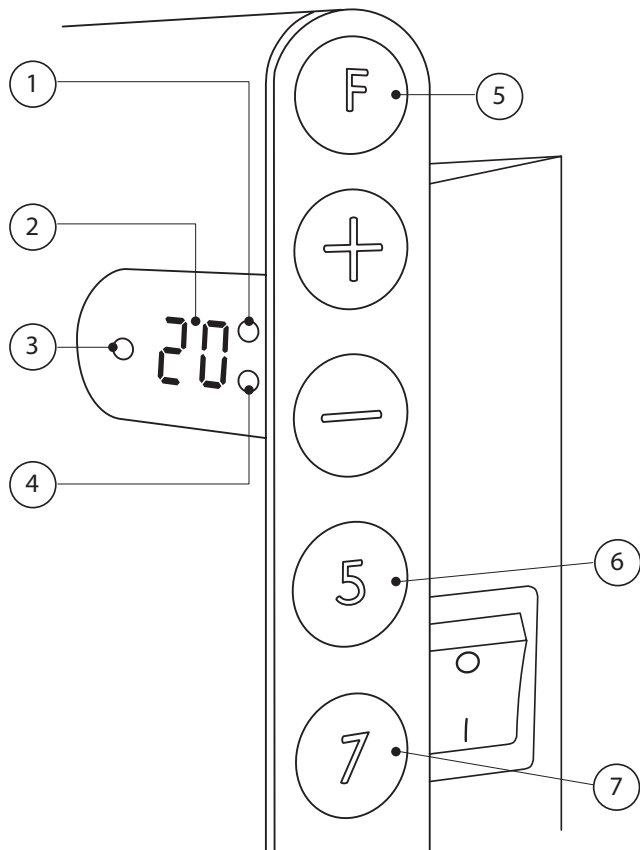

## HR

Vidi stranicu 44–45. Upute za uporabu su namijenjene za uporabu linije grijalica NEO serije 2 u stambenim objektima. Za uporabu NEO serije 2 u uredima ili kolibama/vikend kućama poslužite se posebnim odgovarajućim uputama. Informacije također možete downloadirati sa [www.stipsa.hr](http://www.stipsa.hr) pod –DOWNLOADS– Upute-Adax NEO S2. Pismenu verziju možete dobiti od distributera ili naših suradnika na tom području, pogledajte [www.stipsa.hr](http://www.stipsa.hr) pod DISTRIBUTERI.

Upozorenje; vidi stranicu 68.

Objašnjenje slike: 1 – Dan; 2 – Željena (namještena) temperatura; 3 – Grijanje uključeno/isključeno; 4 – Noć; 5 – Funkcijska tipka; 6 – Dnevno smanjenje temperature (5 dana); 7 – Noćno smanjenje temperature (7 dana)

## IT

Vedi la pagina 48–49. Questa guida è per NEO Serie 2, uso abitazione. Se NEO serie 2 viene utilizzato per uffici o seconde case, utilizzare un'altra apposita guida. Tale guida si può scaricare da <http://www.adax.no> alla voce DOWNLOADS- User Guides- Adax NEO. La versione stampata si può ordinare direttamente dal distributore o da uno dei nostri agenti, vedi <http://www.adax.no> alla voce DEALERS.

Vedi le avvertenze alla pagina 69.

Chiave d'illustrazione: 1 – Giorno; 2 – La temperatura desiderata (set); 3 – Riscaldamento on/off; 4 – Funzione notturna; 5 – Tasto funzione; 6 – “Cutback” giornaliero (5 giorni); 7 – “Cutback” notturno (7 giorni).

## HU

Lásd a 46.-47. oldalon. Ez a használati utasítás az OTTHON használt „NEO Series 2” számára készült. Amennyiben a „NEO Series 2”-t az irodájában vagy a nyaralójában / az üdülő házában szeretné használni, kérjük, a szükséges tájékoztatást keresse a külön készült, ezen célokra megfelelő használati utasításokban. Ezeket a <http://www.adax.no> honlapról töltheti le a „LETÖLTÉSEK” – „Használati Utasítások” – „Adax NEO S2” (angolul: DOWNLOADS – User Guides – Adax NEO S2) alatt. A használati utasítások nyomtatott változatát a termék kereskedőjénél vagy a képviselőink egyikénél rendelheti meg, lásd a <http://www.adax.no> weboldalon a „KERESKEDŐK” alatt.

Figyelmeztetés; lásd az 69. oldalon.

Az ábra magyarázata: 1 – Nappal; 2 – A kívánatos (beállított) hőmérséklet; 3 – A fűtés bekapcsolva / kikapcsolva; 4 – Éjjel; 5 – Funkciós nyomógomb; 6 – A hőmérséklet csökkentése nappal (5 nap); 7 – A hőmérséklet csökkentése éjjel (7 nap)

## LT

Žiūrėti 50–51 puslapius. Ši naudojimo instrukcija yra skirta NAMUOSE naudojamam „NEO Series 2”. Jei „NEO Series 2” ketinate naudoti biuruose ar vasarnamiuose / atostogų būstuose, prašome ieškoti informacijos kitose, atitinkamose instrukcijose. Jūs galite parsisiųsti iš tinklalapio <http://www.adax.no> sekdami nuorodomis ATSIŠIUNTIMAI – Naudojimo instrukcijos – „Adax NEO S2” (angl. DOWNLOADS – User Guides – Adax NEO S2). Spausdintą variantą galite užsakyti pas savo pardavėją arba pas vieną iš mūsų atstovų. Pardavėjų sąrašas pateikiamas adresu <http://www.adax.no> po nuoroda PARDAVĖJAI.

Įspėjimas; Žiūrėti 69 puslapį.

Brėžinio paaiškinimas: 1 – Diena; 2 – Pageidaujama (nustatyta) temperatūra; 3 – Šildymas įjungtas / išjungtas; 4 – Naktis; 5 – Funkcinis mygtukas; 6 – Temperatūros sumažinimas dieną (5 dienas); 7 – Temperatūros sumažinimas naktį (7 dienas)

## LV

Skatīties 52–53 lappuses. Šī lietošanas instrukcija ir paredzēta MĀJĀS lietojamam „NEO Series 2“. Ja „NEO Series 2“ domājat lietot birojos vai vasarnīcās / atvaļinājumu mīteklis, lūdzam meklēt informāciju citās, atbilstošās instrukcijās. Tās varat lejuplādēt no vietnes <http://www.adax.no> sekojot norādēm LEJUPLĀDES – Lietošanas instrukcijas – „Adax NEO S2“ (angl. *DOWNLOADS – User Guides – Adax NEO S2*). Izdrukātu variantu varat pasūtīt pie sava pārdevēja vai pie viena no mūsu pārstāvjiem. Pārdevēju saraksts sniegts vietnē <http://www.adax.no> zem norādes PĀRDEVĒJI..

Brīdinājums; Skatīties 69 lappusi.

Rasējuma paskaidrojums: 1 – Diena; 2 – Vēlamā (iestatītā) temperatūra; 3 – Sildīšana ieslēgta / izslēgta; 4 – Nakts; 5 – Funkcionālais taustiņš; 6 – Temperatūras pazemināšana dienā (5 dienas); 7 – Temperatūras pazemināšana naktī (7 dienas)

## NL

Zie pagina 54–55. Deze handleiding is voor de NEO Serie 2, voor gebruik in HUIS. Als de NEO Series 2 wordt gebruikt in kantoren of chalets/vakantiehuisen, dan wordt u verwezen naar de aparte, respectieve gids.

Deze kan worden gedownload op <http://www.adax.no> bij DOWNLOADS - Handleidingen - Adax NEO S2.

Een gedrukte versie kan besteld worden bij uw dealer of een van onze agenten, zie <http://www.adax.no> onder DEALERS.

Waarschuwing, zie pagina 69.

Uitleg figuren: 1 – Dag; 2 – Gewenste (ingestelde) temperatuur; 3 – Verwarming aan/uit; 4 – Nacht; 5 – Functie toets; 6 – Dag temp. verlaging (5 dagen); 7 – Nacht temp. verlaging (7 dagen)

## PL

Zobacz strony 56–57. Niniejsza instrukcja obsługi jest przeznaczona do „NEO Series 2” DOMOWEGO użytku. Jeżeli zamierzają Państwo wykorzystywać „NEO Series 2” w biurach lub domkach letniskowych, prosimy poszukać informacji w innych, stosowych instrukcjach. Można je ściągnąć ze strony <http://www.adax.no> zgodnie z zakładkami PLIKI DO POBRANIA – Instrukcje obsługi – „Adax NEO S2” (angl. *DOWNLOADS – User Guides – Adax NEO S2*). Wariant drukowany mogą Państwo zamówić u swojego sprzedawcy lub u jednego z naszych przedstawicieli. Lista sprzedawców jest zamieszczona pod adresem <http://www.adax.no> w zakładce SPRZEDAWCY.

Uwaga; Zobacz stronę 69.

Objaśnienia wykresu: 1 – Dzień; 2 – Pożądana (ustalona) temperatura; 3 – Ogrzewanie włączone/wyłączone; 4 – Noc; 5 – Przycisk funkcyjny; 6 – Obniżenie temperatury w ciągu dnia (5 dni); 7 – Obniżenie temperatury w nocy (7 dni)

## PT

Ver páginas 58–59. Este é o Manual do Utilizador, do NEO Série 2, para HOMES (Habitação permanente), Se o NEO Série 2 for instalado em Escritórios ou Casas de férias, por favor, procure os manuais específicos para cada caso.

Pode descarregá-los do site <http://www.adax.no>, em “DOWNLOADS – User Guides Adax NEO S2”.

Uma versão impressa pode ser obtida no seu fornecedor ou nosso delegado, cujo contacto encontra em “DEALERS”.

Aviso; Ver página 69. Objašnjenje uz sliku: 1 – Dia; 2 – Seleção de Temperaturas (Programadas); 3 – Aquecimento ligado/desligado; 4 – Noite; 5 – Botão de comando; 6 – Redução de temperatura Diurna (5 dias); 7 – Redução de temperatura Nocturna (7 dias)

## RO

Vezi paginile 60–61. Acest ghid de utilizare se aplică pentru NEO Series 2, pentru utilizarea la DOMICILIU. În cazul în care NEO Series 2 este utilizat în birouri sau cabane/case de vacanță, consultați ghidurile corespunzătoare separate. Acestea pot fi descărcate de pe site-ul <http://www.adax.no>, secțiunea DESCĂRCĂRI – Ghiduri de utilizare – Adax NEO S2 (en. *DOWNLOADS – User Guides – Adax NEO S2*). Versiunea printată poate fi comandată la distribuitorul sau unul dintre agenții dumneavoastră, la <http://www.adax.no>, secțiunea DISTRIBUITORI.

Avertizare; vezi pagina 69.

Explicarea figurii: 1 – Ziua; 2 – Temperatura (fixată) dorită; 3 – Încălzire deschis / închis; 4 – Noaptea; 5 – Funcția butonului; 6 – Reducerea temperaturii pe zi (5 zile); 7 – Reducerea temperaturii pe timp de noapte (7 zile)

## RU

Смотреть страницы 62–63. Данное руководство пользователя предназначено для NEO Series 2, используемого в ДОМАШНИХ условиях. Если Вы намерены пользоваться NEO Series 2 в офисах или на дачах/в домах отдыха, просьба обращаться за информацией к другим, соответствующим, инструкциям. Их можно загрузить с сайта <http://www.adax.no>, следуя следующим ссылкам: ЗАГРУЗКИ – Инструкции по эксплуатации – Adax NEO S2 (англ. *DOWNLOADS – User Guides – Adax NEO S2*). Печатный вариант можно заказать у своего продавца или одного из наших агентов. Список дилеров приводится по адресу: <http://www.adax.no> под ссылкой ПРОДАВЦЫ.

Внимание; Смотрите страницу 69.

Объяснение чертежа: 1 – День; 2 – Нужная (установленная) температура; 3 – Отопление включено / выключено; 4 – Ночь; 5 – Функциональная кнопка; 6 – Снижение температуры днем (5 дней); 7 – Снижение температуры ночью (7 дней)

## SI

Na straneh 64–65. Navodila so za NEO Serija 2, za uporabo v gospodinjstvih. V primeru uporabe v pisarnah ali kabinah/počitniških hišicah je potrebno uporabiti posamezna/dodatna navodila. Navodila lahko naložite na <http://www.adax.no> pod DOWNLOADS – User Guides – Adax NEO S2. Natisnjeni izvod lahko naročite pri vašem dobavitelju ali pri naših agentih na <http://www.adax.no> pod DEALERS.

Opozorilo; stran 69.

Pojasnilo slike: 1 Dan; 2 – Željena (podešena) temperatura; 3 – Grejanje vključeno/isključeno; 4 – Noč; 5 – Funkcionalni tasteri; 6 – Dnevna temperatura sniženje (5 dana); 7 – Nočna temperatura sniženje (7 dana)

## SK

Pozri strany 66–67. Táto užívateľská príručka je určená pre NEO Series 2, ktorý sa využíva v domácnostiach. Ak NEO Series 2 sa majú využívať v kanceláriách alebo vo víkendových/rekreačných domoch, Vy nájdete informácie v iných osobitných príručkách.

Tie príručky môžu byť stiahnuté z <http://www.adax.no> podľa odkazov STIAHNUTIA - Užívateľské príručky - „Adax NEO S2” (angl. *DOWNLOADS – User Guides – Adax NEO S2*). Tlačení verziu si možno objednať u svojho predajcu alebo u niektorého z našich obchodných zástupcov, pozrite si na stránke <http://www.adax.no> podľa odkazu PREDAJCOVIA (angl. DEALERS).

Upozornenie; pozri stranu 69.

Vysvetlenie obrázku: 1 – Deň; 2 – Žiaduca (určená) teplota; 3 – Vykurovanie zapnuté/vypnuté; 4 – Noc; 5 – Funkčné tlačidlo; 6 – Zmenšenie teploty v deň (5 dni); 7 – Zmenšenie teploty v noci (7 dni)

## BOLIG MODUS (HOME MODE - HO)

**Start og Reset** - denne prosedyre må alltid gjøres når NEO tas i bruk første gang, og etter langvarige strømbrydd (mer enn 24 timer).

Denne prosedyre må gjøres for å sette korrekt Modus og funksjonalitet for varmeovnen.

VIKTIG: det er to ulike start og reset prosedyrer:

- 1) Dersom °C-17-rE blinker i display: gå til prosedyre A.
- 2) Dersom HO blinker i display: gå til prosedyre B.

Prosedylene må gjennomføres som beskrevet og uten opphold for å være gyldig. Dersom prosedyren utføres feil eller den mislykkes, slå av NEO med hovedbryter og start en ny prosedyre.

### Start - Reset prosedyre A - er aktuell om NEO har vært tilkoblet spenning tidligere:

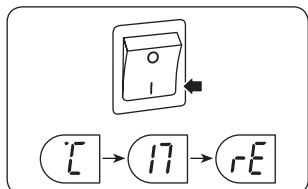

Dersom det blinker °C - 17 - rE i display når ovnen slås på betyr det at NEO har vært uten strøm i en lengre tid og må gjennom en Start - Reset prosedyre.

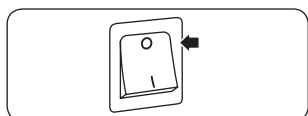

Slå NEO av ved hjelp av hovedbryter som sitter bak og på siden av ovnen.

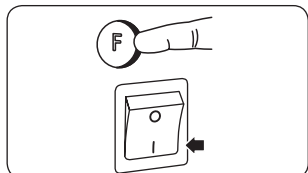

Trykk inn og hold **F** inne og slå på NEO ved hjelp av hovedbryter. Forsett å holde **F** inne inntil det blinker rE i display. Slipp da opp **F** knappen.



Etter noen sekunder vil HO (Home) for bolig-modus blinke i display.

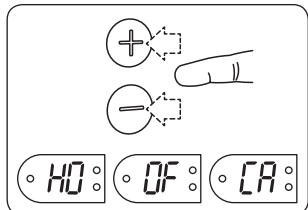

Nå er det mulig å velge mellom de tre funksjonene HO (Bolig), OF (Kontor) og CA (Hytte) ved å trykke på **+** eller **-** knappene. Når ditt valg vises i display, trykk **F** mer enn 5 sekunder for å bekrefte ditt valg. Denne bruksanvisning forutsetter at du her velger HO.

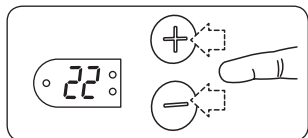

22 (°C) vil nå blinke, og du kan velge den komfort temperatur du ønsker rommet skal ha. Når ditt valg vises i display, trykk **F** mer enn 5 sekunder for å bekrefte ditt valg.

Dersom ingen valg blir gjort vil 22 (°C)

lagres etter 7 sekunder. Ovnen er nå i normal drift med de muligheter som finnes for funksjoner HO modus (Bolig).

### Start - Reset prosedyre B - er aktuell om NEO aldri har vært tilkoblet spenning etter den forlot fabrikk:

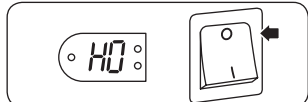

Når NEO settes i drift vil HO (Bolig) blinke i display.

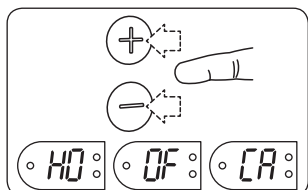

Nå er det mulig å velge mellom de tre funksjonene HO (Bolig), OF (Kontor) og CA (Hytte) ved å trykke på **+** eller **-** knappene. Når ditt valg vises i display, trykk **F** mer enn 5 sekunder for å bekrefte ditt valg. Denne bruksanvisning forutsetter at du her velger HO.

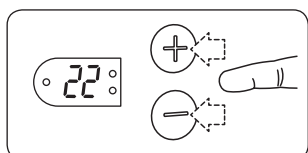

22 (°C) vil nå blinke, og du kan velge den komfort temperatur du ønsker rommet skal ha. Når ditt valg vises i display, trykk **F** mer enn 5 sekunder for å bekrefte ditt valg.

Dersom ingen valg blir gjort vil 22 (°C)

lagres etter 7 sekunder. Ovnen er nå i normal drift med de muligheter som finnes for funksjoner HO modus (Bolig).

## Start av automatisk nattsenkning av temperaturen



På det tidspunkt om kvelden du ønsker at senkingen skal starte, trykker du på knappen merket **7** i mer enn 5 sekunder.

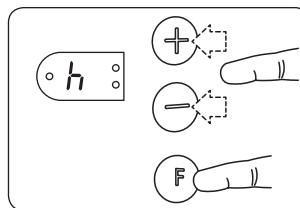

h (hours = timer) vil blinke tre ganger i display, og deretter blinker 7 kontinuerlig. Med **+** eller **-** knappene kan det velges hvor mange timer senkingen skal vare. Når ditt valg vises i display, trykk **F** (kort trykk) for å bekrefte ditt valg.

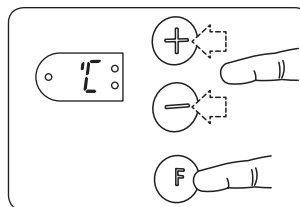

°C vil blinke tre ganger og deretter vil 17 (°C) blinke kontinuerlig. Med **+** eller **-** knappene kan det velges den temperatur som skal være under senkeperioden. Når ditt valg vises i display, trykk **F** (kort trykk) for å bekrefte ditt valg.

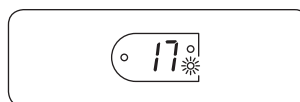

Den grønne lampen (4) vil nå blinke som indikasjon for at natt-senkningen er aktiv. Temperaturen vil senkes til ønsket verdi i det tidsrom som er valgt.

Dette vil gjenta seg automatisk hver natt fra samme tidspunkt.

## Start av automatisk dagsenkning av temperaturen



På det tidspunkt om kvelden du ønsker at senkingen skal starte, trykker du på knappen merket **5** i mer enn 5 sekunder.

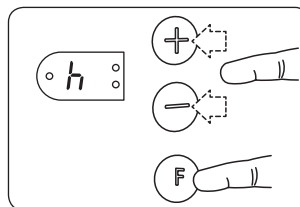

h (hours = timer) vil blinke tre ganger i display, og deretter blinker 5 kontinuerlig.

Med **+** eller **-** knappene kan det velges hvor mange timer senkingen skal vare. Når ditt valg vises i display, trykk **F** (kort trykk) for å bekrefte ditt valg.

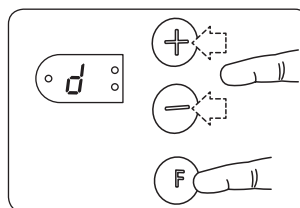

d vil blinke tre ganger og et tilfeldig tall vil vises i display.

Bruk **+** eller **-** knappene for å angi riktig ukedag (Mandag = 1 osv.). Trykk **F** (kort trykk) for å bekrefte ditt valg.

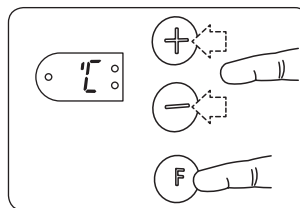

°C vil blinke tre ganger og deretter vil 17 (°C) blinke kontinuerlig.

Med **+** eller **-** knappene kan det velges den temperatur som skal være under senkeperioden. Når ditt valg vises i display, trykk **F** (kort trykk) for å bekrefte ditt valg.

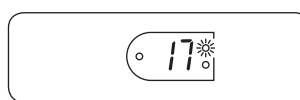

Den grønne lampen (1) vil nå blinke som indikasjon for at dag-senkningen er aktiv. Temperaturen vil senkes til ønsket verdi i det tidsrom som er valgt.

Dette vil gjenta seg automatisk hver ukedag fra samme tidspunkt. På lørdag og søndag vil det ikke være dagsenkning.

## Hvordan hoppe over en senkeperiode?

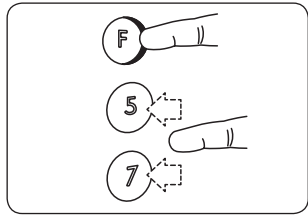

Hold **F** inne og press deretter en gang **7** (for natt) eller **5** (for dag) for å hoppe over den inneværende eller den kommende senkeperiode. Den tilhørende lampe (1) eller (4) vil lyse konstant for den aktuelle periode. Når den ene perioden er over vil termostaten senke slik etter sitt vanlige program.

## Tilfeldig overstyring av temperaturen

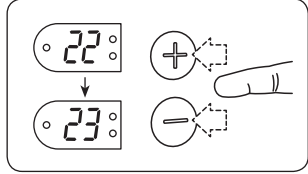

Du kan velge en annen temperatur, enten i en komfort- eller senkeperiode, uten at denne temperature lagres, men kun er gyldig inntil perioden er slutt. (Lagring av temperaturvalg skjer kun når **F** trykkes inne mer enn 5 sekunder.)

## Endre temperaturvalg (komfort- eller senketemperatur)

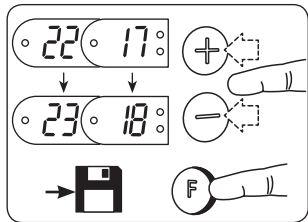

Når NEO er i komfort eller senkeperioder kan den aktuelle temperature endres ved å trykke **+** eller **-** knappene. Når ditt valg vises i display, trykk **F** mer enn 5 sekunder for å bekrefte ditt valg.

## Endre lengde på senkeperioder og/eller senketemperatur

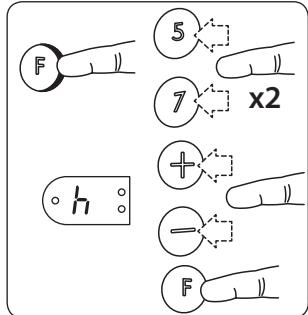

Hold **F** knappen ned og trykk to ganger på **7** (natt) eller **5** (dag). Slipp **F** og h (hours = timer) vil blinke i display. Med **+** eller **-** knappene velges det antall timer senkingen skal vare.

Når ditt valg vises i display, trykk **F** (kort trykk) for å bekrefte ditt valg.

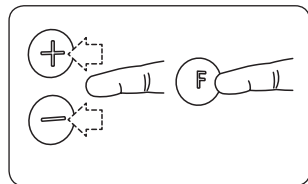

Om du har valgt å endre **5** (dags-enking) vil d blinke tre ganger og et tilfeldig tall vil vises i display. Bruk **+** eller **-** knappene for å angi riktig ukedag (Mandag = 1 osv.). Trykk **F** (kort trykk) for å bekrefte ditt valg.

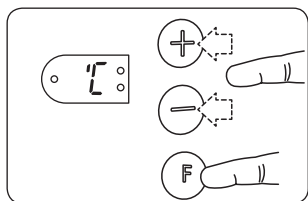

°C vil blinke tre ganger i display og den tidligere valgte senketemperatur vil blinke i display. Med **+** eller **-** knappene kan det velges den temperatur som skal være under senkeperioden. Når ditt valg vises i display, trykk **F** (kort trykk) for å bekrefte ditt valg.

## Permanent fjerne en senkefunksjon

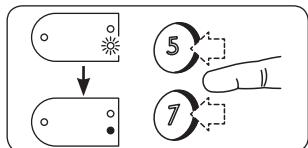

For å slette en senkefunksjon, trykk **7** (natt) eller **5** (dag) til den tilhørende lampe (4) eller (1) slukker og blir helt mørk.

## Sperre for tilfeldig betjening ("barnesikring")

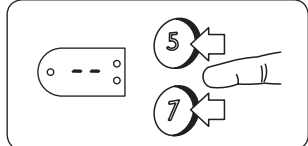

For å låse: Trykk **7** og **5** samtidig inntil -- vises i display. For å oppheve lås: Trykk **7** og **5** samtidig inntil -- forsvinner i display.

## Kalibrering (for å få same temperatur i rommet som innstilt verdi på termostat)

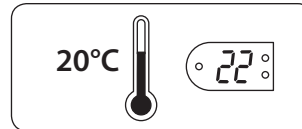

Dersom det er avvik mellom ønsket og oppnådd temperatur, kan NEO termostat kalibreres.



La først NEO arbeide med samme innstilling, helst i 24 timer, med vinduer og dører lukket til det aktuelle rommet. Dette sikrer at det er NEO som styrer rommets temperatur alene.

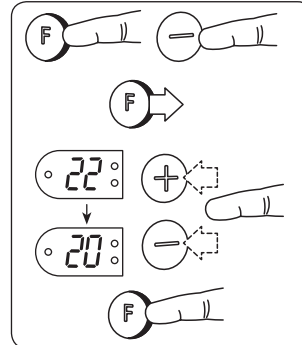

Trykk inn og hold **F** og trykk så på **-** knappen en gang (kort trykk). Slipp **F**. °C vil blinke tre ganger og deretter vises ønsket temperatur. Med **+** eller **-** knappene stilles så termostaten til den virkelige temperatur som måles i rommet. Når ditt valg vises i display, trykk **F** mer enn 5 sekunder for å bekrefte ditt valg.

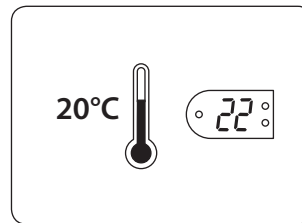

Nå vil NEO igjen vise ønsket temperatur og etter en tid vil dette samsvare med den virkelige temperatur som måles. Det kan hende at en slik kalibrering må gjentas for å oppnå fullt samsvar mellom ønsket og virkelig temperatur.

## Reset av termostat til fabrikkinnstilling

**Nb!** Reset er ikke mulig når termostaten er i en modus hvor display blinker.

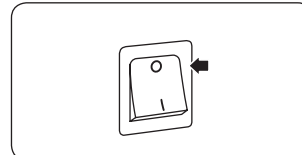

Etter reset av termostaten må det gjennomføres en prosedyre for å velge ønsket funksjon; HO (bolig), OF (kontor) eller CA (hytte).

Start med å slå av hovedbryter.

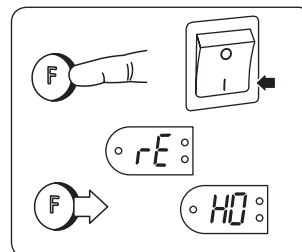

Trykk inn og hold **F** inne og slå på NEO ved hjelp av hovedbryter.

Forsett å holde **F** inne inntil det blinker rE i display.

Slipp da opp **F** knappen, og HO (bolig) vil blinke i display.

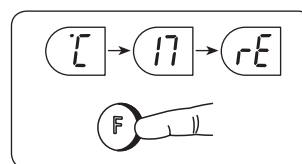

Når det mulig å velge mellom de tre funksjonene HO (Bolig), OF (Kontor) og CA (Hytte) ved å trykke på **+** eller **-** knappene. Når ditt valg vises i display, trykk **F** mer enn 5 sekunder for å bekrefte ditt valg. Denne bruksanvisning forutsetter at du her velger HO.

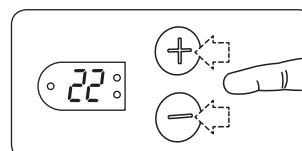

22 (°C) vil nå blinke, og du kan velge den komfort temperatur du ønsker rommet skal ha. Når ditt valg vises i display, trykk **F** mer enn 5 sekunder for å bekrefte ditt valg.

Dersom ingen valg blir gjort vil 22 (°C) lagres etter 7 sekunder. Ovn er nå i normal drift med de muligheter som finnes for funksjoner HO modus (Bolig).

## KONTOR MODUS (OFFICE MODE – OF)

**Start og Reset** - denne prosedyre må alltid gjøres når NEO tas i bruk første gang, og etter langvarige strømbrudd (mer enn 24 timer). Denne prosedyre må gjøres for å sette korrekt Modus og funksjonalitet for varmeovnen.

VIKTIG: det er to ulike start og reset prosedyrer:

- 1) Dersom °C-17-rE blinker i display: gå til prosedyre A.
- 2) Dersom HO blinker i display: gå til prosedyre B.

Prosedurene må gjennomføres som beskrevet og uten opphold for å være gyldig. Dersom prosedyren utføres feil eller den mislykkes, slå av NEO med hovedbryter og start en ny prosedyre.

### Start - Reset prosedyre A - er aktuell om NEO har vært tilkoblet spenning tidligere :

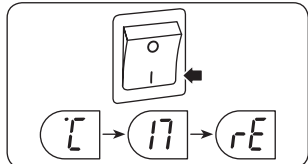

Dersom det blinker °C – 17 – rE i display når ovnen slås på betyr det at NEO har vært uten strøm i en lengre tid og må gjennom en Start - Reset prosedyre.

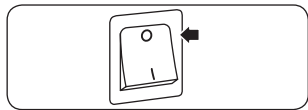

Slå NEO av ved hjelp av hovedbryter som sitter bak og på siden av ovnen.

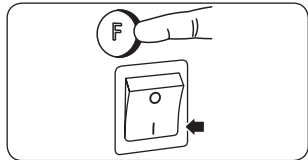

Trykk inn og hold F inne og slå på NEO ved hjelp av hovedbryter. Forsett å holde F inne inntil det blinker rE i display. Slipp da opp F knappen.



Etter noen sekunder vil HO (Home) for bolig-modus blinke i display.

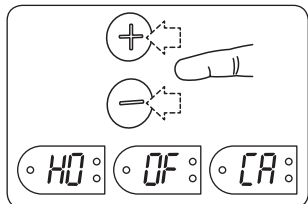

Nå er det mulig å velge mellom de tre funksjonene HO (Bolig), OF (Kontor) og CA (Hytte) ved å trykke på + eller - knappene. Når ditt valg vises i display, trykk F mer enn 5 sekunder for å bekrefte ditt valg. Denne bruksanvisning forutsetter at du her velger OF.

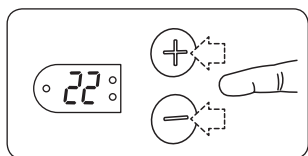

22 (°C) vil nå blinke, og du kan velge den komfort temperatur du ønsker rommet skal ha. Når ditt valg vises i display, trykk F mer enn 5 sekunder for å bekrefte ditt valg.

Dersom ingen valg blir gjort vil 22 (°C) lagres etter 7 sekunder. Ovnen er nå i normal drift med de muligheter som finnes for funksjoner OF modus (Kontor).

### Start - Reset prosedyre A - er aktuell om NEO aldri har vært tilkoblet spenning etter den forlot fabrikk:

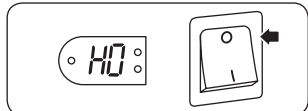

Når NEO settes i drift vil HO (Bolig) blinke i display.

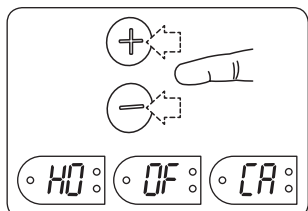

Nå er det mulig å velge mellom de tre funksjonene HO (Bolig), OF (Kontor) og CA (Hytte) ved å trykke på + eller - knappene. Når ditt valg vises i display, trykk F mer enn 5 sekunder for å bekrefte ditt valg. Denne bruksanvisning forutsetter at du her velger OF (Kontor).

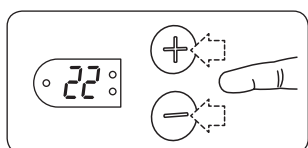

22 (°C) vil nå blinke, og du kan velge den komfort temperatur du ønsker rommet skal ha. Når ditt valg vises i display, trykk F mer enn 5 sekunder for å bekrefte ditt valg.

Dersom ingen valg blir gjort vil 22 (°C) lagres etter 7 sekunder. Ovnen er nå i normal drift med de muligheter som finnes for funksjoner OF modus (Kontor).

## Start av automatisk natt og helgesenking

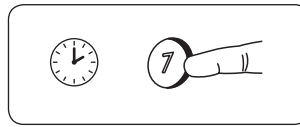

Tre timer før normal arbeidstid slutter trykkes og holdes knappen merket 7 i mer enn 5 sekunder. (eksempel klokken 14:00)

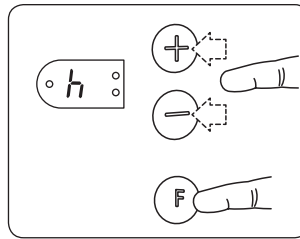

h (hours = timer) vil blinke tre ganger i display, og deretter vil 12 blinke. Med + eller - knappene kan det velges hvor mange timer senkingen skal vare. Når ditt valg vises i display, trykk F (kort trykk) for å bekrefte ditt valg. (Nb! Senking vil starte etter 3 timer.)

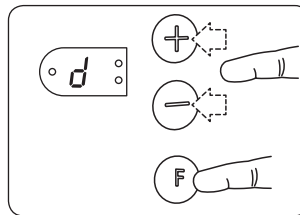

d (dag) vil blinke tre ganger og et tilfeldig tall vil vises i display. Bruk + eller - knappene for å angi riktig ukedag (Mandag = 1 osv.). Trykk F (kort trykk) for å bekrefte ditt valg.

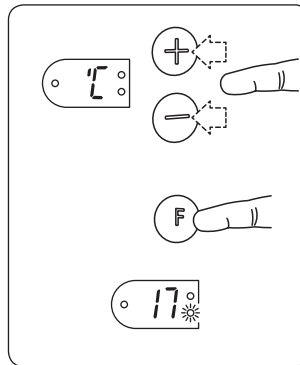

°C vil blinke tre ganger og deretter vil 17 (°C) blinke kontinuerlig. Med + eller - knappene kan det velges den temperatur som skal være under senkeperioden. Når ditt valg vises i display, trykk F (kort trykk) for å bekrefte ditt valg. Komfort-temperaturen vil fortsette i tre timer før senking automatisk starter. (eksempel. Trykker klokken 14:00 og senking starter 17:00.) Når senking er aktiv vil LED (4) blinke sakte. (I de tre timene før senking starter første gang vil LED (4) lyse fast.

## Indikator for senking

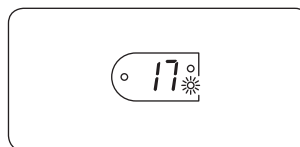

I perioder med aktiv senking vil LED (4) blinke langsomt. Dersom LED (4) lyser fast betyr det at senking for tiden ikke er aktiv, men vil starte på det planlagte tidspunkt på kvelden.

## Arbeide overtid

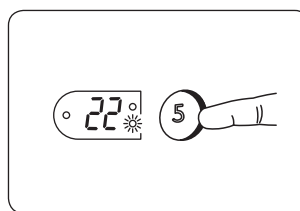

Dersom det skal arbeides overtid kan senking oppheves. Trykk knappen 5 i mer enn 5 sekunder.

Nå vil komfort temperatur vises i display. LED (1) vil lyse fast mens LED (4) vil fortsette å blinke. Perioden med komfort temperatur vil var i 5 timer.

## Hvordan hoppe over en senkeperiode?

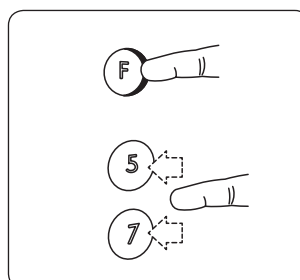

Hold F inne og press deretter en gang 7 for å hoppe over den inneværende eller den kommende senkeperiode. Den tilhørende lampe (4) vil lyse konstant for den aktuelle periode. Når den ene perioden er over vil termostaten senke etter sitt vanlige program.



## Midlertidig endre temperaturvalg

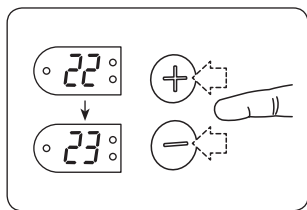

Om du endrer temperatur når NEO er i komfort- eller senkeperioder (uten å lagre ved å trykke **F** i 5 sekunder) vil den aktuelle temperature kun gjelde fram til neste automatiske temperaturvalg.

## Endre til en ny senketemperatur

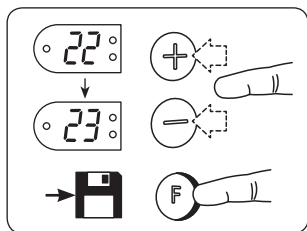

Mens NEO er i en senkeperiode, velg den nye senketemperaturen med **+** eller **-** knappene. Lagre ved å holde **F** inne mer enn 5 sekunder.

## Endre lengde på senkeperioden / og eller senketemperatur

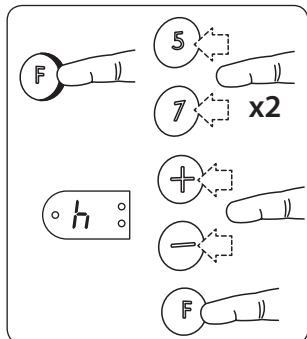

Hold **F** inne og trykk to ganger på 7. Slipp **F** og h (hours = timer) vil blinke 3 ganger. Bruk **+** eller **-** knappene for å velge det antall timer senkingen skal vare. Bekreft med et kort trykk på **F**.

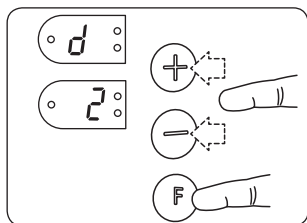

d (dag) vil lyse fast i tre sekunder. Deretter vil et tilfeldig tall vises i display. Bruk **+** eller **-** knappene for å angi riktig ukedag (Mandag = 1 osv.). Trykk **F** (kort trykk) for å bekrefte ditt valg.

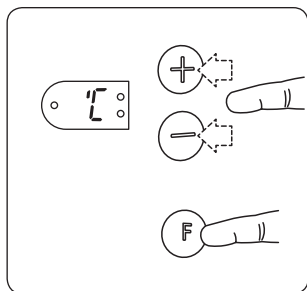

°C vil blinke tre ganger og senketemperaturen vil vises i display. Med **+** eller **-** knappene velger du ønsket senketemperatur. Bekreft ditt valg med å trykke kort på **F**.

## Permanent fjerne en senkefunksjon

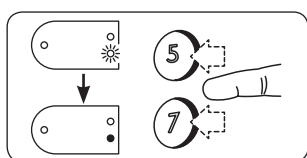

For å slette en senkefunksjon, trykk **7** til den tilhørende lampe (4) slukker og blir helt mørk.

## Sperre for tilfeldig betjening ("barnesikring")

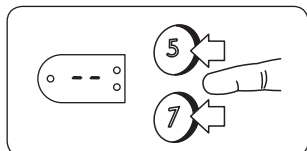

For å låse: Trykk **7** og **5** samtidig inntil -- vises i display.  
For å oppheve lås: Trykk **7** og **5** samtidig inntil -- forsvinner i display.

## Kalibrering (for å få same temperatur i rommet som innstilt verdi på termostat)

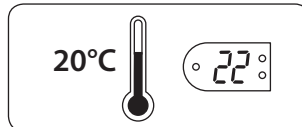

Dersom det er avvik mellom ønsket og oppnådd temperatur, kan NEO termostat kalibreres.

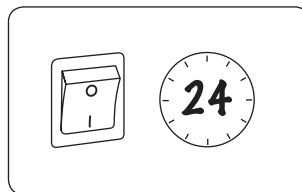

La først NEO arbeide med samme innstilling, helst i 24 timer, med vinduer og dører lukket til det aktuelle rommet. Dette sikrer at det er NEO som styrer rommets temperatur alene.

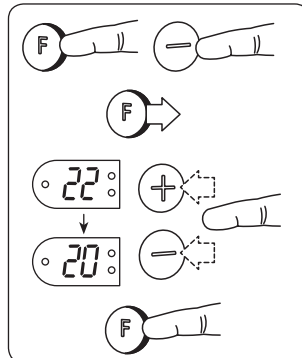

Trykk inn og hold **F** og trykk så på **-** knappen en gang (kort trykk). Slipp **F**. °C vil blinke tre ganger og deretter vises ønsket temperatur. Med **+** eller **-** knappene stilles så termostaten til den virkelige temperatur som måles i rommet. Når ditt valg vises i display, trykk **F** mer enn 5 sekunder for å bekrefte ditt valg.

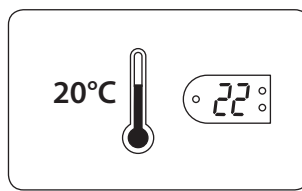

Nå vil NEO igjen vise ønsket temperatur og etter en tid vil dette samsvare med den virkelige temperatur som måles. Det kan hende at en slik kalibrering må gjentas for å oppnå fullt samsvar mellom ønsket og virkelige temperatur.

## Reset av termostat til fabrikkinnstilling.

**Nb!** Reset er ikke mulig når termostaten er i en modus display blinker.

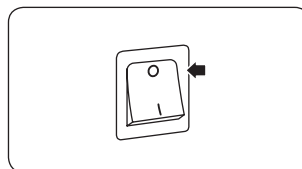

Etter reset av termostaten må det gjennomføres en prosedyre for å velge ønsket funksjon; HO (bolig), OF (kontor) eller CA (hytte).

Start med å slå av hovedbryter.

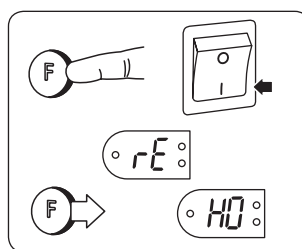

Trykk inn og hold **F** inne og slå på NEO ved hjelp av hovedbryter. Forsett å holde **F** inne inntil det blinker rE i display. Slipp da opp **F** knappen, og HO (bolig) vil blinke i display.

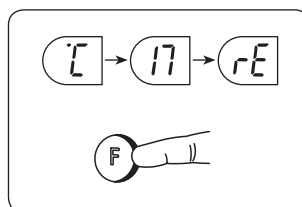

Nå er det mulig å velge mellom de tre funksjonene HO (Bolig), OF (Kontor) og CA (Hytte) ved å trykke på **+** eller **-** knappene. Når ditt valg vises i display, trykk **F** mer enn 5 sekunder for å bekrefte ditt valg. Denne bruksanvisning forutsetter at du her velger OF.

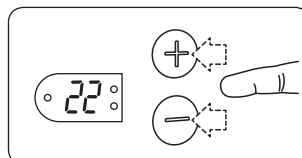

22 (°C) vil nå blinke, og du kan velge den komfort temperatur du ønsker rommet skal ha. Når ditt valg vises i display, trykk **F** mer enn 5 sekunder for å bekrefte ditt valg.

Dersom ingen valg blir gjort vil 22 (°C) lagres etter 7 sekunder. Ovnen er nå i normal drift med de muligheter som finnes for funksjoner OF modus (Kontor).

## HYTTE MODUS (CABIN MODE – CA)

Viktig å vite !

Når du har valgt Hytte-modus vil alle valg av temperatur automatisk lagres.

Årsaken til dette: Dersom den som forlater hytta stiller ovnen til en lav temperatur med knappene – eller + uten noen videre handling, vil denne temperatur automatisk lagres. Dersom det oppstår et langvarig strømbrydd vil den laveste temperaturen (komfort- eller programmert senketemperatur) som er lagret være den som blir aktivert. Dette vil sikre en lavest mulig og energisparende temperatur enten det er den programerte eller tilfeldig instilte temperatur som er den laveste.

**Start og Reset** - denne prosedyre må alltid gjøres når NEO tas i bruk første gang, og etter langvarige strømbrydd (mer enn 24 timer). Denne prosedyre må gjøres for å sette korrekt Modus og funksjonalitet for varmeovnen.

VIKTIG: det er to ulike start og reset prosedyrer:

- 1) Dersom °C-17-rE blinker i display: gå til prosedyre A.
- 2) Dersom HO blinker i display: gå til prosedyre B.

Prosedyrerne må gjennomføres som beskrevet og uten opphold for å være gyldig. Dersom prosedyren utføres feil eller den mislykkes, slå av NEO med hovedbryter og start en ny prosedyre.

### Start - Reset prosedyre A - er aktuell om NEO har vært tilkoblet spenning tidligere :

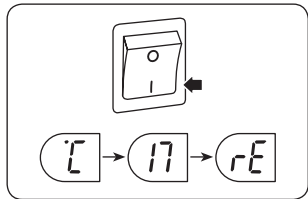

Dersom det blinker °C – 17 – rE i display når ovnen slås på betyr det at NEO har vært uten strøm i en lengre tid og må gjennom en Start - Reset prosedyre

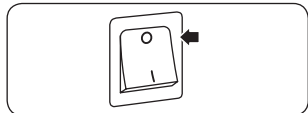

Slå NEO av ved hjelp av hovedbryter som sitter bak og på siden av ovnen.

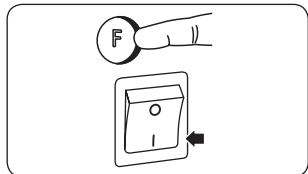

Trykk inn og hold **F** inne og slå på NEO ved hjelp av hovedbryter. Forsett å holde **F** inne inntil det blinker rE i display. Slipp da opp **F** knappen.



Etter noen sekunder vil HO (Home) for bolig-modus blinke i display.

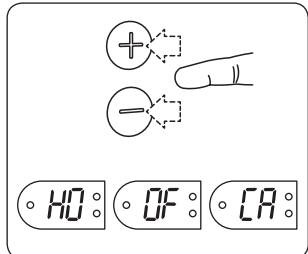

Nå er det mulig å velge mellom de tre funksjonene HO (Bolig), OF (Kontor) og CA (Hytte) ved å trykke på **+** eller **-** knappene. Når ditt valg vises i display, trykk **F** mer enn 5 sekunder for å bekrefte ditt valg. Denne bruksanvisning forutsetter at du her velger CA

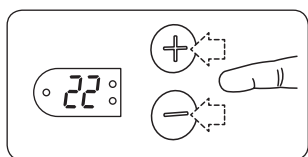

22 (°C) vil nå blinke, og du kan velge den komfort temperatur du ønsker rommet skal ha. Når ditt valg vises i display, trykk **F** mer enn 5 sekunder for å bekrefte ditt valg.

Dersom ingen valg blir gjort vil 22 (°C)

lagres etter 7 sekunder. Ovnen er nå i normal drift med de muligheter som finnes for funksjoner CA modus (Hytte).

### Start - Reset prosedyre B - er aktuell om NEO aldri har vært tilkoblet spenning etter den forlot fabrikk:

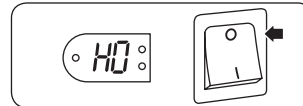

Når NEO settes i drift vil HO (Bolig) blinke i display.

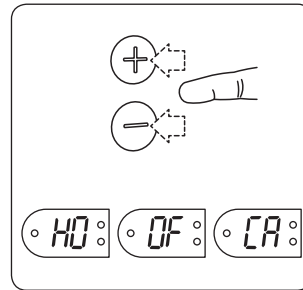

Nå er det mulig å velge mellom de tre funksjonene HO (Bolig), OF (Kontor) og CA (Hytte) ved å trykke på **+** eller **-** knappene. Når ditt valg vises i display, trykk **F** mer enn 5 sekunder for å bekrefte ditt valg. Denne bruksanvisning forutsetter at du her velger CA.

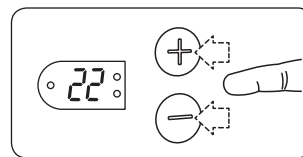

22 (°C) vil nå blinke, og du kan velge den komfort temperatur du ønsker rommet skal ha. Når ditt valg vises i display, trykk **F** mer enn 5 sekunder for å bekrefte ditt valg.

Dersom ingen valg blir gjort vil 22 (°C) lagres etter 7 sekunder. Ovnen er nå i normal drift med de muligheter som finnes for funksjoner CA modus (Hytte).

### Slik startes en senkeperiode

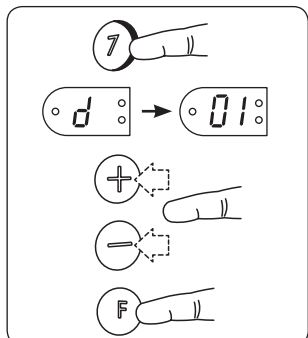

Trykk knappen **7** i mer enn 5 sekunder.

d (dag) vil blinke 3 ganger. 01 vil blinke kontinuerlig.

Med knappene **+** eller **-** velges det antall dager du vil senkeperioden skal vare.

Bekreft med å trykke **F**.

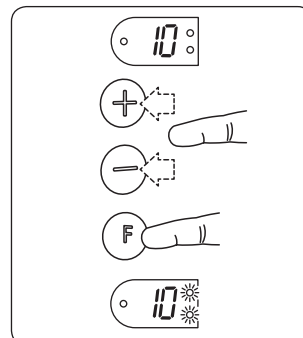

10 (°C) vil blinke.

Med knappene **+** eller **-** velg ønsket frostsikker temperatur.

Bekreft med å trykke **F**.

Den valgte temperatur vises i display, og LED 1 og 4 vil blinke sakte.

## Hva skjer etter at en frostsikker periode er avsluttet?

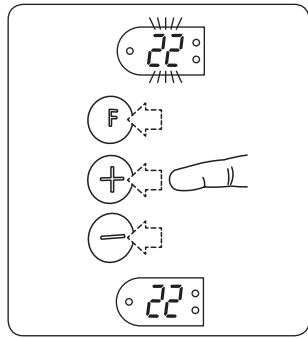

Etter endt periode med frostsikker temperatur vil komfort temperatur blinke i display. Ved å trykke en vilkårlig knapp vil komforttemperatur lyse fast og være et varig valg.



Dersom ingen knapp betjenes i løpet av 48 timer, vil en ny periode med frostsikker temperatur automatisk starte. Varighet vil være som for ditt tidligere valg.

## Avslutte en periode med frostsikker temperatur

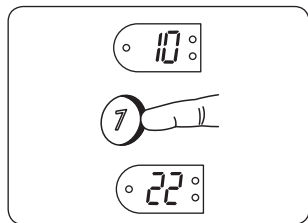

Ved å trykke og holde knappen 7 inne i mer enn 5 sekunder vil en aktiv periode med frostsikker temperatur avsluttes.

## Hvordan velge ny frostsikker eller komfort temperatur?

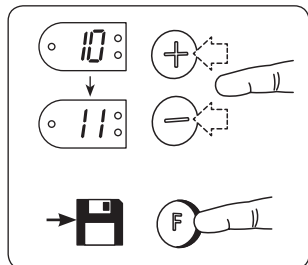

Når ovnen er i en komfort- eller frostsikker periode kan en ny temperatur velges med + eller - knappene. Valget lagres ved at F holdes inne mer enn 5 sekunder.

## Sperre for tilfeldig betjening ("barnesikring")

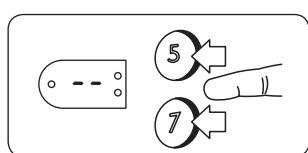

For å låse: Trykk 7 og 5 samtidig inntil -- vises i display.  
For å oppheve lås: Trykk 7 og 5 samtidig inntil -- forsvinner i display.

## Kalibrering (for å få samme temperatur i rommet som innstilt verdi på termostat)

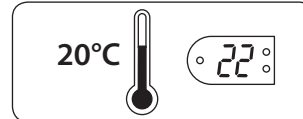

Dersom det er avvik mellom ønsket og oppnådd temperatur, kan NEO termostat kalibreres.

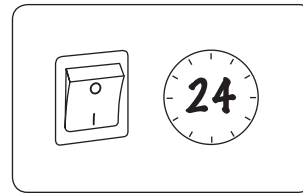

La først NEO arbeide med samme innstilling, helst i 24 timer, med vinduer og dører lukket til det aktuelle rommet. Dette sikrer at det er NEO som styrer rommets temperatur alene.

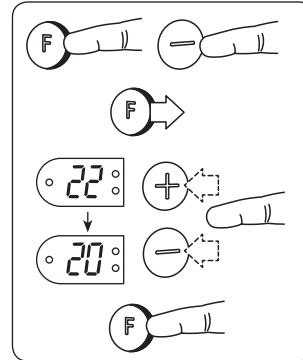

Trykk inn og hold F og trykk så på - knappen en gang (kort trykk). Slipp F. °C vil blinke tre ganger og deretter vises ønsket temperatur. Med + eller - knappene stilles så termostaten til den virkelige temperatur som måles i rommet. Når ditt valg vises i display, trykk F mer enn 5 sekunder for å bekrefte ditt valg.

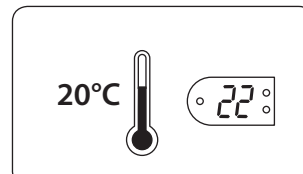

Nå vil NEO igjen vise ønsket temperatur og etter en tid vil dette samsvare med den virkelige temperatur som måles. Det kan hende at en slik kalibrering må gjentas for å oppnå fullt samsvar mellom ønsket og virkelig temperatur.

## Reset av termostat til fabrikkinnstilling.

Nb! Reset er ikke mulig når termostaten er i en modus hvor display blinker.

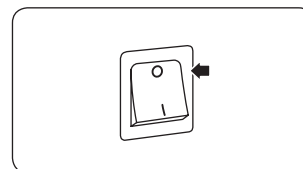

Etter reset av termostaten må det gjennomføres en prosedyre for å velge ønsket funksjon; HO (bolig), OF (kontor) eller CA (hytte). Start med å slå av hovedbryter.

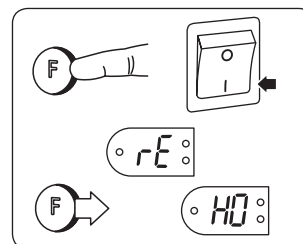

Trykk inn og hold F inne og slå på NEO ved hjelp av hovedbryter. Forsett å holde F inne inntil det blinker rE i display. Slipp da opp F knappen, og HO (bolig) vil blinke i display.

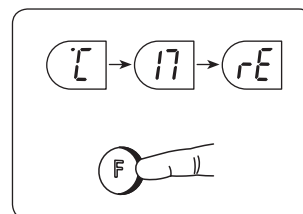

Nå er det mulig å velge mellom de tre funksjonene HO (Bolig), OF (Kontor) og CA (Hytte) ved å trykke på + eller - knappene. Når ditt valg vises i display, trykk F mer enn 5 sekunder for å bekrefte ditt valg. Denne bruksanvisning forutsetter at du her velger CA.

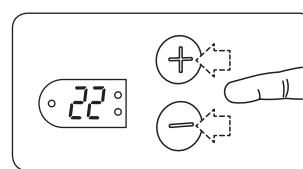

22 (°C) vil nå blinke, og du kan velge den komfort temperatur du ønsker rommet skal ha. Når ditt valg vises i display, trykk F mer enn 5 sekunder for å bekrefte ditt valg.

Dersom ingen valg blir gjort vil 22 (°C) lagres etter 7 sekunder. Ovn er nå i normal drift med de muligheter som finnes for funksjoner CA modus (Hytte).

## BOSTADS LÄGE (HOME MODE – HO)

**Start och Reset** – denna inställning bör alltid göras när NEO används för första gången och efter långvariga strömavbrott (mer än 24 timmar) Denna inställning bör göras så att man har rätt läge och funktion på elementet

**VIKTIGT:** Det finns två olika start och reset inställningar

- 1) När °C-17-rE blinkar i displayen: gå till inställning A.
- 2) När HO blinkar i displayen: gå till inställning B.

Inställningen bör göras som beskrivit och utan uppehåll för att det skall bli giltigt. Skulle man utföra inställningen fel eller att den misslyckas, slå då av NEO med hjälp av huvudströmbrytaren och starta en ny inställning.

### Start – Reset inställning A – är aktuell om NEO har varit inkopplad innan :

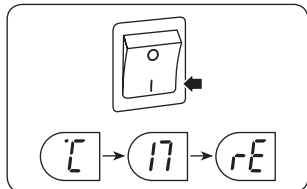

**Blinkar det °C – 17 – rE** i displayen när man sätter på elementet betyder det att NEO har varit utan ström under en längre tid och man bör då genomgå en Start – Reset inställning.

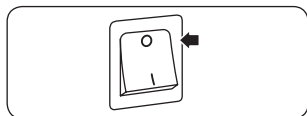

Stäng av NEO med hjälp av huvudbrytaren som sitter på sidan bak elementet.

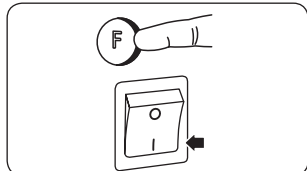

Tryck och håll inne **F** samtidigt som ni slår på NEO med hjälp av huvudbrytaren. Fortsätt och håll inne **F** tills det blinkar rE i displayen. Släpp då **F** knappen.



Efter någon sekund kommer HO (Home) för Bostad – läge att blinka i displayen.

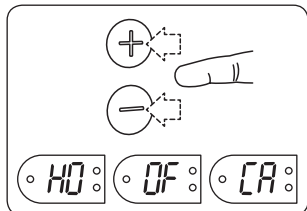

Nu är det möjligt att välja mellan de tre olika funktionerna HO (Bostad), OF (Kontor) och CA (Stuga) genom att trycka på **+** eller **-** knappen. När ditt val visas i displayen, tryck in **F** i mer än 5 sekunder för att bekräfta ditt val. Denna bruksanvisning förutsätter att du väljer OF.

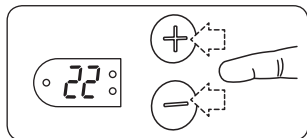

22 (°C) kommer nu blinka i displayen, och du kan nu välja den komforttemperatur du vill att rummet skall ha. När ditt val visas i displayen, tryck då in **F** i mer än 5 sekunder för att bekräfta ditt val. Görs det inget val kommer 22 (°C)

att lagras efter 7 sekunder. Elementet är nu i normal drift och med de funktioner som finns för HO (Bostad)

### Start – Reset inställning B – är aktuell om NEO aldrig har varit inkopplad efter det att den har kommit från fabriken.

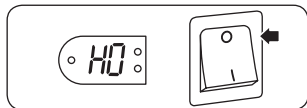

När NEO sätts igång kommer HO (Bostad) att blinka i displayen

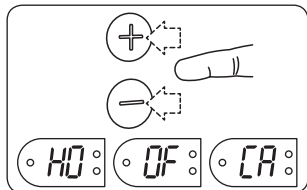

Nu är det möjligt att välja mellan de tre olika funktionerna HO (Bostad), OF (Kontor) och CA (Stuga) genom att trycka på **+** eller **-** knappen. När ditt val visas i displayen, tryck och håll in **F** i mer än 5 sekunder för att bekräfta ditt val. Denna bruksanvisning förutsätter att du väljer HO

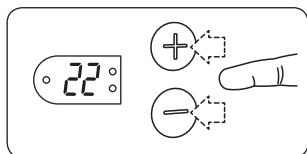

22 (°C) kommer nu blinka i displayen, och du kan nu välja den komforttemperatur du vill att rummet skall ha. När ditt val visas i displayen, tryck då in **F** i mer än 5 sekunder för att bekräfta ditt val. Görs det inget val kommer 22 (°C)

att lagras efter 7 sekunder. Elementet är nu i normal drift och med de funktioner som finns för HO (Bostad)

## Start av automatisk nattsänkning av temperaturen

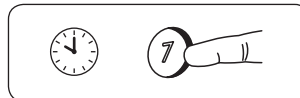

Vid den tidpunkt på kvällen som du vill att sänkningen skall starta trycker du in knappen märkt 7 i mer än 5 sekunder

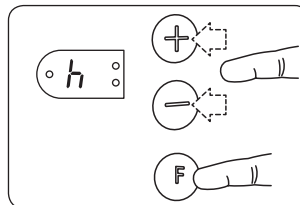

h (hours=timmar) kommer blinka tre gånger i displayen, och därefter blinkar 7 kontinuerligt. Med **+** eller **-** knappen kan man välja hur många timmar sänkningen skall vara. När ditt val visas i displayen, tryck på **F** (kort tryck) för att bekräfta ditt val.

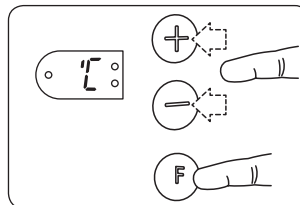

°C kommer blinka tre gånger och därefter kommer 17 (°C) att blinka kontinuerligt. Med **+** eller **-** knappen kan man välja den temperatur som skall vara under sänkingsperioden. När ditt val visas i displayen, tryck då på **F** (kort tryck) för att bekräfta ditt val.

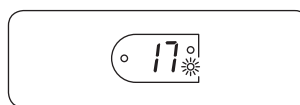

Den gröna lampan (4) kommer nu blinka som indikation på att nattsänkning är aktiv. Temperaturen kommer sänkas till det önskade värdet vid den tidpunkt som är vald. Detta kommer upprepas automatiskt varje natt i veckan vid den valda tidpunkten.

## Start av automatisk dagsänkning av temperaturen

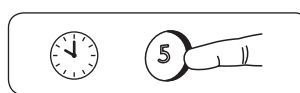

Vid den tidpunkt på dagen du vill att sänkningen skall starta trycker du in knappen märkt 5 i mer än 5 sekunder.

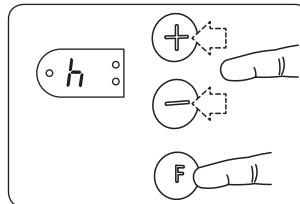

h (hours=timmar) kommer blinka tre gånger i displayen, och därefter blinkar 5 kontinuerligt. Med **+** eller **-** knappen kan man välja hur många timmar sänkningen skall vara.

När ditt val visas i displayen, tryck på **F** (kort tryck) för att bekräfta ditt val.

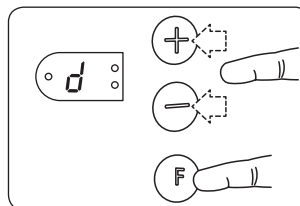

d kommer blinka tre gånger och ett tillfälligt tal kommer visas i displayen.

Använd **+** eller **-** knappen för att ange rätt veckodag (måndag = 1 osv.). Tryck **F** (kort tryck) för att bekräfta ditt val.

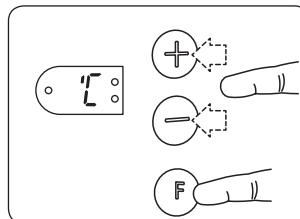

°C kommer blinka tre gånger och därefter kommer 17 (°C) att blinka kontinuerligt. Med **+** eller **-** knappen kan man välja den temperatur som skall vara under sänkingsperioden.

När ditt val visas i displayen, tryck då på **F** (kort tryck) för att bekräfta ditt val.



Den gröna lampan (1) kommer nu blinka som indikation på att dagsänkning är aktiv. Temperaturen kommer sänkas till det önskade värdet vid den tidpunkt som är vald. Detta kommer upprepas automatiskt varje dag i veckan vid den valda tidpunkten. På lördagar och söndagar kommer den ha automatiskt uppehåll på dagsänkningen.

## Hur hoppar man över en sänkingsperiod?

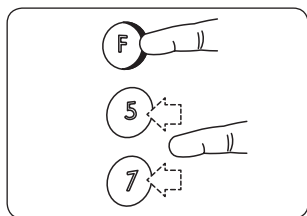

Håll in (F) och tryck en gång på (7) (för natt) eller (5) (för dag) för att hoppa över den pågående eller kommande sänkingsperioden. Den tillhörande lampan (1) eller (4) kommer lysa konstant för den aktuella perioden. När den valda perioden är över kommer termostaten automatiskt återgå och sänka efter sitt vanliga program.

## Tillfällig ändring av temperaturen

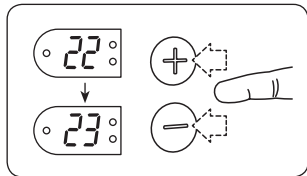

Du kan välja en annan temperatur, antingen i en komfort – eller sänkingsperiod, utan att temperaturen lagras, temperaturen kommer då vara ända tills perioden är slut. (Lagring av temperaturen sker när (F) knappen trycks in i mer än 5 sekunder.)

## Endra temperaturval (komfort – eller sänkningstemperatur)

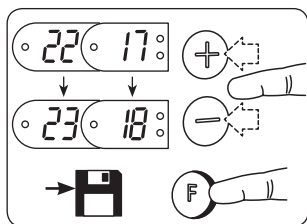

När NEO är i komfort eller sänkingsperiod kan den aktuella temperaturen ändras genom att trycka på (+) eller (-) knappen. När ditt val visas i displayen, tryck då in (F) i mer än 5 sekunder för att bekräfta ditt val.

## Ändra längd på sänkingsperiod och/eller sänkningstemperatur

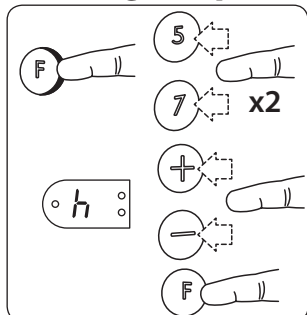

Håll in F knappen och tryck två gånger på (7) (natt) eller (5) (dag). Släpp F och h (hours = timmar) kommer blinka i displayen. Med (+) eller (-) knappen väljer man det antal timmar sänkningen skall vara.

När ditt val visas i displayen, tryck på (F) (kort tryck) för att bekräfta ditt val.

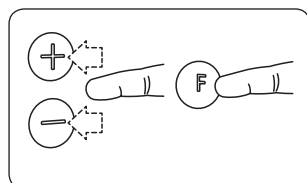

Om du först har tryckt på (5) för att ändra inställningarna på dagsänkning, kommer nu d att blinka tre gånger i displayen. Därefter kommer ett tillfälligt tal att visas i displayen. Använd (+) eller (-) knappen för att ange rätt veckodag (måndag = 1 osc). Bekräfta genom att trycka på (F) knappen.

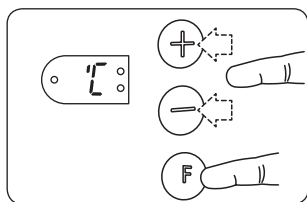

°C kommer blinka tre gånger i displayen där efter kommer den tidigare valda temperaturen blinka i displayen. Med (+) eller (-) knappen kan man välja den temperatur som skall vara under sänkingsperioden. När ditt val visas i displayen, tryck då på (F) (kort tryck) för att bekräfta ditt val

## Permanent borttagning av en sänkingsinställning

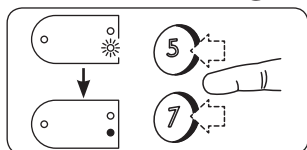

För att radera en sänkingsinställning, tryck och håll in (7) (natt) eller (5) (dag) tills den tillhörande lampan släcks och blir mörk.

## Spärr av kontrollpanel ("barnspärr")

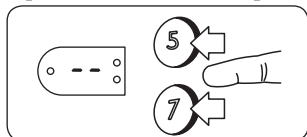

För att låsa: Tryck på (7) och (5) samtidigt tills -- visas i displayen.

För att lås upp: Tryck på (7) och (5) samtidigt tills -- försvinner från displayen.

## Kalibrering (för att få samma temperatur i rummet som inställt värde på termostaten)

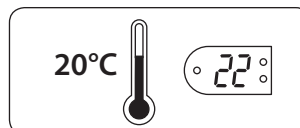

Skulle det förekomma avvik mellan önskad och uppnådd temperatur, kan termostaten på NEO kalibreras.



Låt först NEO arbeta med samma inställning, helst i 24 timmar, med fönster och dörrar stängda till det aktuella rummet. Detta säkrar att det är NEO som styr rummets temperatur ensamt.

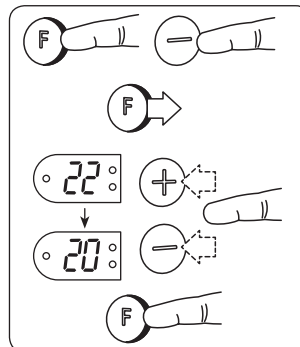

Tryck och håll in (F) och tryck samtidigt på (-) knappen en gång (kort tryck). Släpp (F). °C kommer blinka tre gånger och därefter visas önskad temperatur. Med (+) eller (-) knappen ställer man termostaten till den verkliga temperaturen som är i rummet. När ditt val visas i displayen, tryck in (F) i mer än 5 sekunder för att bekräfta ditt val

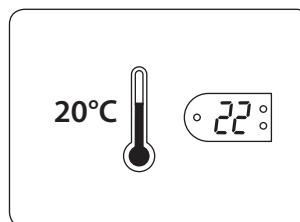

Nu kommer NEO igen visa önskad temperatur och efter en tid kommer detta matcha med den verkliga temperaturen som är mätt. Det kan hända att en kalibrering får upprepas för att uppnå en full matchning mellan önskad och verklig temperatur.

## Reset av termostat till fabriksinställning

**Nb!** Reset är inte möjlig när termostaten är i ett läga där displayen blinkar.

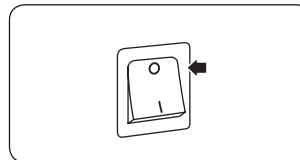

Efter en reset av termostaten är det möjligt att göra en inställning för att välja önskad funktion; HO (bostad), OF (kontor) eller CA (stuga).

Starta med att slå av huvudbrytaren.

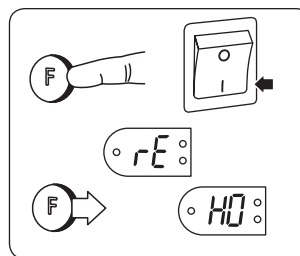

Tryck och håll in (F) samtidigt som ni slår på NEO med hjälp av huvudbrytaren. Fortsätt och håll in (F) tills det blinkar rE i displayen.

Släpp då (F) knappen, och HO (bostad) kommer blinka i displayen.

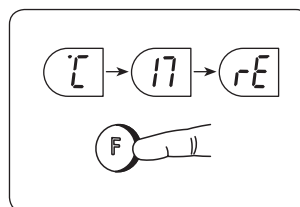

Nu är det möjligt att välja mellan de tre olika funktionerna HO (Bostad), OF (Kontor) och CA (Stuga) genom att trycka på (+) eller (-) knappen. När ditt val visas i displayen, tryck och håll in (F) i mer än 5 sekunder för att bekräfta ditt val. Denna bruksanvisning förutsätter att du väljer HO.

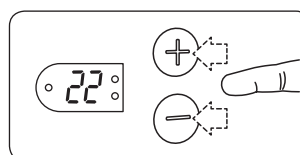

22 (°C) kommer nu blinka i displayen, och du kan nu välja den komfort temperatur du vill att rummet skall ha. När ditt val visas i displayen, tryck då in (F) i mer än 5 sekunder för att bekräfta ditt val.

Görs det inget val kommer 22 (°C) att lagras efter 7 sekunder. Elementet är nu i normal drift och med de funktionerna som finns för HO (Bostad)

## KONTOR LÄGE (OFFICE MODE – OF)

Start och Reset – denna inställning bör alltid göras när NEO används för första gången och efter långvariga strömavbrott (mer än 24 timmar). Denna inställning bör göras så att man har rätt läge och funktion på elementet.

**VIKTIGT:** Det finns två olika start och reset inställningar

- 1) När °C-17-rE blinkar i displayen: gå till inställning A.
- 2) När HO blinkar i displayen: gå till inställning B.

Inställningen bör göras som beskrivits och utan uppehåll för att det skall bli giltigt. Skulle man utföra inställningen fel eller att den misslyckas, slå då av NEO med hjälp av huvudströmbrytaren och starta en ny inställning.

**Start – Reset inställning A – är aktuell om NEO har varit inkopplad innan:**

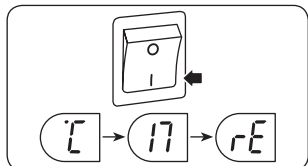

Blinkar det °C – 17 – rE i displayen när man sätter på elementet betyder det att NEO har varit utan ström under en längre tid och man bör då genomgå en Start – Reset inställning.

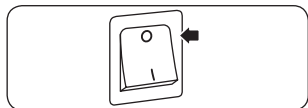

Stäng av NEO med hjälp av huvudbrytaren som sitter på sidan bak elementet.

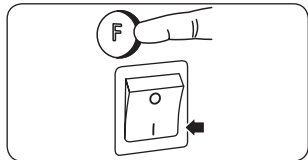

Tryck och håll inne (F) samtidigt som ni slår på NEO med hjälp av huvudbrytaren. Fortsätt och håll inne (F) tills det blinkar rE i displayen. Släpp då (F) knappen.



Efter någon sekund kommer HO (Home) för Bostad – läge att blinka i displayen.

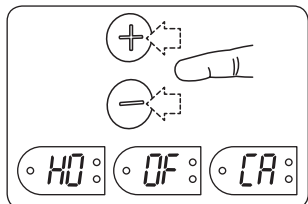

Nu är det möjligt att välja mellan de tre olika funktionerna HO (Bostad), OF (Kontor) och CA (Stuga) genom att trycka på (+) eller (-) knappen. När ditt val visas i displayen, tryck in (F) i mer än 5 sekunder för att bekräfta ditt val. Denna bruksanvisning förutsätter att du väljer OF.

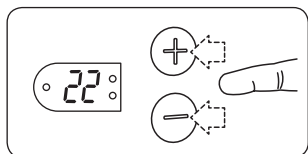

22 (°C) kommer nu blinka i displayen, och du kan nu välja den komforttemperatur du vill att rummet skall ha. När ditt val visas i displayen, tryck då in (F) i mer än 5 sekunder för att bekräfta ditt val. Görs det inget val kommer 22 (°C)

att lagras efter 7 sekunder. Elementet är nu i normal drift och med de funktioner som finns för OF (Kontor)

**Start – Reset inställning B – är aktuell om NEO aldrig har varit inkopplad efter det att den har kommit från fabriken**

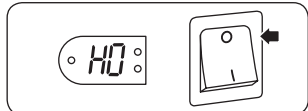

När NEO sätts igång kommer HO (Bostad) att blinka i displayen.

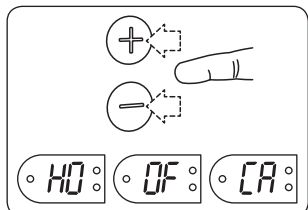

Nu är det möjligt att välja mellan de tre olika funktionerna HO (Bostad), OF (Kontor) och CA (Stuga) genom att trycka på (+) eller (-) knappen. När ditt val visas i displayen, tryck och håll in (F) i mer än 5 sekunder för att bekräfta ditt val. Denna bruksanvisning förutsätter att du väljer OF.

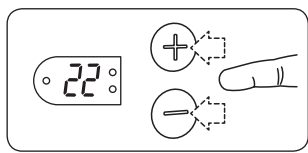

22 (°C) kommer nu blinka i displayen, och du kan nu välja den komforttemperatur du vill att rummet skall ha. När ditt val visas i displayen, tryck då in (F) i mer än 5 sekunder för att bekräfta ditt val. Görs det inget val kommer 22 (°C)

att lagras efter 7 sekunder. Elementet är nu i normal drift och med de funktioner som finns för OF (Kontor)

## Start av automatisk natt och helgsänkning

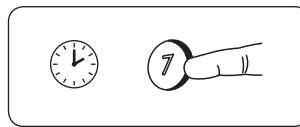

Tre timmar före normal arbetstids slut tryck och håll in knappen märkt (7) i mer än 5 sekunder. (exempel klockan 14.00)

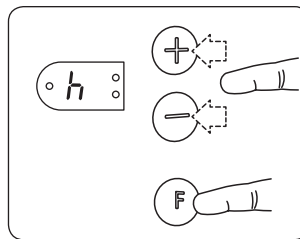

h (hours=timmar) kommer blinka tre gånger i displayen och därefter kommer 12 blinka. Med (+) eller (-) knappen kan man välja hur många timmar sänkningen skall vara. När ditt val visas i displayen, tryck på F (kort tryck) för att bekräfta ditt val. (Nb! Sänkningen kommer starta efter 3 timmar)

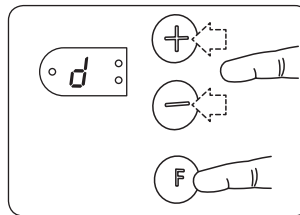

d (dag) kommer blinka tre gånger och ett tillfälligt tal kommer visas i displayen. Använd (+) eller (-) knappen för att ange rätt veckodag (Måndag = 1 osv.) Tryck på (F) (kort tryck) för att bekräfta ditt val.

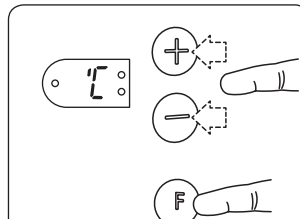

°C kommer blinka tre gånger och därefter kommer 17 (°C) att blinka kontinuerligt. Med (+) eller (-) knappen kan man välja den temperatur som skall vara under sänkningsperioden. När ditt val visas i displayen, tryck på (F) (kort tryck) för att bekräfta ditt val. Komfort-temperaturen kommer fortsätta i tre timmar innan sänkningen automatiskt startar. (exempel. Inställningen sker klockan 14:00 och sänkningen startar 17:00.) När sänkningen är aktiverad kommer LED

(4) blinka långsamt. (I de tre timmarna före sänkningen startar första gången kommer LED (4) lysa fast).

## Indikator för sänkning

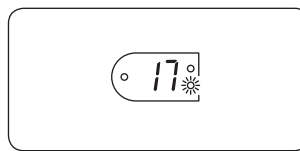

I perioder med aktiv sänkning kommer LED (4) blinka långsamt. Där LED (4) lyser fast betyder det att sänkningen för närvarande inte är aktiva, men att den kommer starta på planlagd tidpunkt på kvällen.

## Arbeta övertid

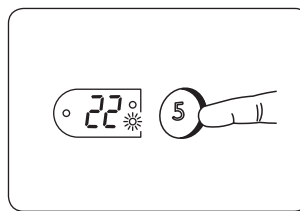

Skulle man arbeta övertid kan sänkningen upphävas. Tryck in knappen (5) i mer än 5 sekunder. Nu kommer komforttemperaturen att visas i displayen. LED (1) kommer lysa fast medans LED (4) kommer fortsätta att blinka. Perioden med komforttemperatur kommer vara i 5 timmar.

## Hur hoppar man över en sänkingsperiod?

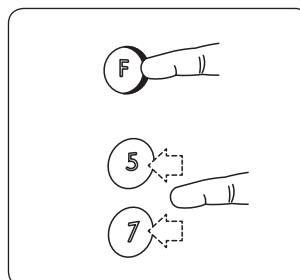

Håll in (F) och tryck en gång på (7) för att hoppa över den pågående eller kommande sänkingsperioden. Den tillhörande lampan (4) kommer lysa konstant för den aktuella perioden. När den valda perioden är över kommer termostaten automatiskt återgå och sänka efter sitt vanliga program.

## Tillfällig ändring av temperaturen

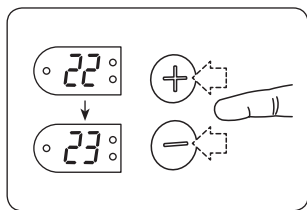

Du kan välja en annan temperatur, antingen i en komfort – eller sänkingsperiod, utan att temperaturen lagras, temperaturen kommer då vara ända tills perioden är slut. (Lagring av temperaturen sker när **F** knappen trycks in i mer än 5 sekunder.)

## Ändra temperaturval (komfort – eller sänkningstemperatur)

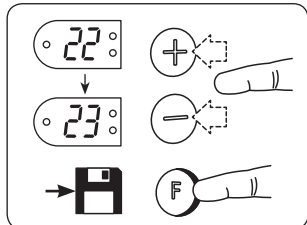

När NEO är i komfort eller sänkingsperiod kan den aktuella temperaturen ändras genom att trycka på **+** eller **-** knappen. När ditt val visas i displayen, tryck då in **F** i mer än 5 sekunder för att bekräfta ditt val.

## Ändra längd på sänkingsperiod och/eller sänkningstemperatur

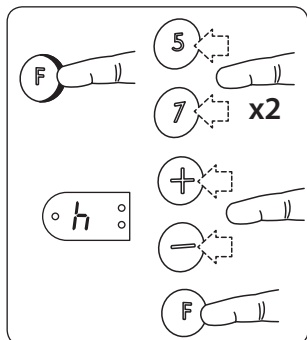

Håll in **F** knappen och tryck två gånger på **7**. Släpp **F** och h (hours = timmar) kommer blinka i displayen. Med **+** eller **-** knappen väljer man det antal timmar sänkningen skall vara. När ditt val visas i displayen, tryck på **F** (kort tryck) för att bekräfta ditt val.

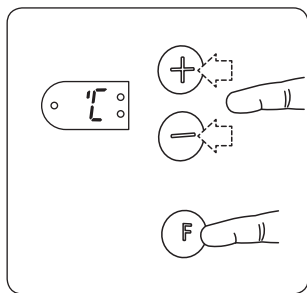

°C kommer blinka tre gånger i displayen därefter kommer den tidigare valda temperaturen blinka i displayen. Med **+** eller **-** knappen kan man välja den temperatur som skall vara under sänkingsperioden. När ditt val visas i displayen, tryck då på **F** (kort tryck) för att bekräfta ditt val.

## Permanent borttagning av en sänkingsinställning

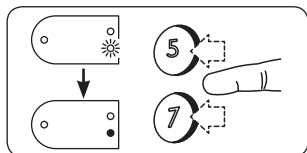

För att radera en sänkingsinställning, tryck och håll in **7** tills den tillhörande lampen (4) släcks och blir mörk.

## Spärr av kontrollpanel ("barnspärr")

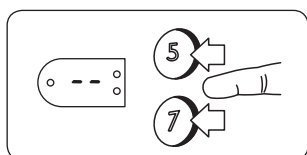

För att låsa: Tryck på **7** och **5** samtidigt tills -- visas i displayen.

För att lås upp: Tryck på **7** och **5** samtidigt tills -- försvinner från displayen.

## Kalibrering (för att få samma temperatur i rummet som inställt värde på termostaten)

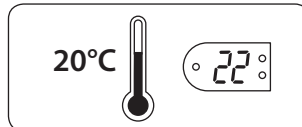

Skulle det förekomma avvik mellan önskad och uppnådd temperatur, kan termostaten på NEO kalibreras.

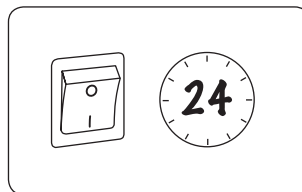

Låt först NEO arbeta med samma inställning, helst i 24 timmar, med fönster och dörrar stängda till det aktuella rummet. Detta säkrar att det är NEO som styr rummets temperatur ensamt.

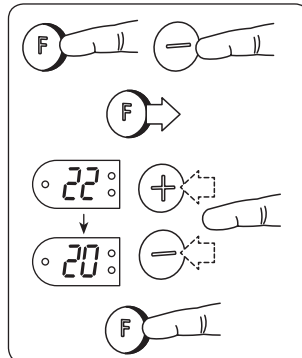

Tryck och håll in **F** och tryck samtidigt på **-** knappen en gång (kort tryck). Släpp **F**. °C kommer blinka tre gånger och därefter visas önskad temperatur. Med **+** eller **-** knappen ställer man termostaten till den verkliga temperaturen som är i rummet. När ditt val visas i displayen, tryck in **F** i mer än 5 sekunder för att bekräfta ditt val.

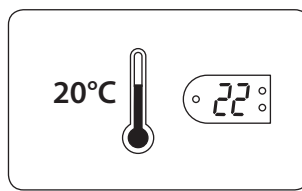

Nu kommer NEO igen visa önskad temperatur och efter en tid kommer detta matcha med den verkliga temperaturen som är mätt. Det kan hända att en kalibrering får upprepas för att uppnå en full matchning mellan önskad och verklig temperatur.

## Reset av termostat till fabriksinställning.

**Nb!** Reset är inte möjlig när termostaten är i ett läga där displayen blinkar.

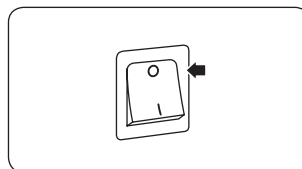

Efter en reset av termostaten är det möjligt att göra en inställning för att välja önskad funktion; HO (bostad), OF (kontor) eller CA (stuga). Starta med att slå av huvudbrytaren.

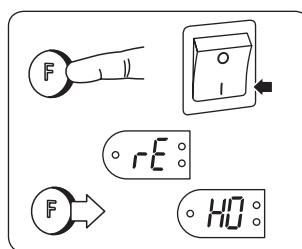

Tryck och håll in **F** samtidigt som ni slår på NEO med hjälp av huvudbrytaren. Fortsätt och håll in **F** tills det blinkar rE i displayen. Släpp då **F** knappen, och HO (bostad) kommer blinka i displayen.

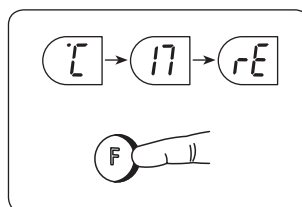

Nu är det möjligt att välja mellan de tre olika funktionerna HO (Bostad), OF (Kontor) och CA (Stuga) genom att trycka på **+** eller **-** knappen. När ditt val visas i displayen, tryck och håll in **F** i mer än 5 sekunder för att bekräfta ditt val. Denna bruksanvisning förut-sätter att du väljer CA.

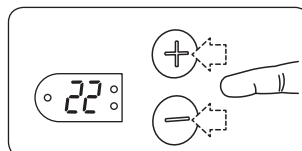

22 (°C) kommer nu blinka i displayen, och du kan nu välja den komfort temperatur du vill att rummet skall ha. När ditt val visas i displayen, tryck då in **F** i mer än 5 sekunder för att bekräfta ditt val. Görs det inget val kommer 22 (°C) att lagras efter 7 sekunder. Elementet är nu i normal drift och med de funktionerna som finns för OF (Kontor).

## STUG LÄGE (CABIN MODE – CA)

**Viktigt att veta!** När du har valt Stug-läge kommer alla val av temperatur automatiskt lagras.

Orsaken till detta: Om den som lämnar stugan ställer elementet på en låg temperatur med knappen – eller + utan någon vidare handling, kommer denna temperatur automatiskt att lagras. Om det uppstår ett långvarigt strömavbrott kommer den lägsta temperaturen (komfort – eller programmerad sänkttemperatur) som är lagrad vara den som blir aktiv. Detta kommer säkra en lägsta möjliga energisparande temperatur, antingen är det den programmerade eller tillfälligt inställda temperaturen som är den lägsta.

**Start och Reset** – denna inställning bör alltid göras när NEO används för första gången och efter långvariga strömavbrott (mer än 24 timmar) Denna inställning bör göras så att man har rätt läge och funktion på elementet

**VIKTIGT:** Det finns två olika start och reset inställningar

När °C-17-rE blinkar i displayen: gå till inställning A.

När HO blinkar i displayen: gå till inställning B.

Inställningen bör göras som beskrivits och utan uppehåll för att det skall bli giltigt. Skulle man utföra inställningen fel eller att den misslyckas, slå då av NEO med hjälp av huvudströmbrytaren och starta en ny inställning.

**Start – Reset inställning A – är aktuell om NEO har varit inkopplad innan:**

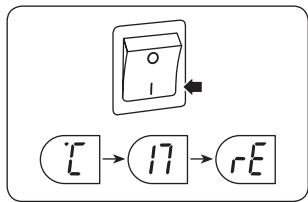

Blinkar det °C – 17 – rE i displayen när man sätter på elementet betyder det att NEO har varit utan ström under en längre tid och man bör då genomgå en Start – Reset inställning.

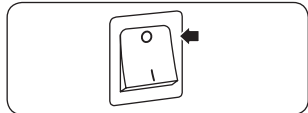

Stäng av NEO med hjälp av huvudbrytaren som sitter på sidan bak elementet.

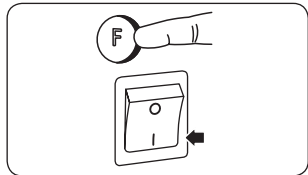

Tryck och håll inne F samtidigt som du slår på NEO med hjälp av huvudbrytaren. Fortsätt och håll inne F tills det blinkar rE i displayen. Släpp då F knappen.



Efter någon sekund kommer HO (Home) för Bostad – läge att blinka i displayen.

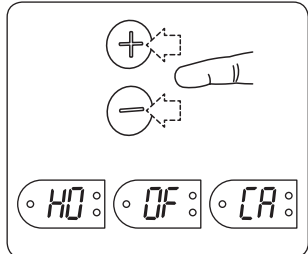

Nu är det möjligt att välja mellan de tre olika funktionerna HO (Bostad), OF (Kontor) och CA (Stuga) genom att trycka på + eller – knappen. När ditt val visas i displayen, tryck och håll in F i mer än 5 sekunder för att bekräfta ditt val. Denna bruksanvisning förutsätter att du väljer CA.

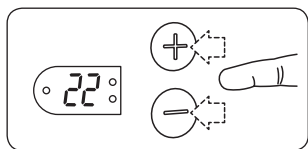

22 (°C) kommer nu blinka i displayen, och du kan nu välja den komforttemperatur du vill att rummet skall ha. När ditt val visas i displayen, tryck då in F i mer än 5 sekunder för att bekräfta ditt val. Görs det inget val

kommer 22 (°C) att lagras efter 7 sekunder. Elementet är nu i normal drift och med de funktioner som finns för CA (Stugor)

**Start – Reset inställning B – är aktuell om NEO aldrig har varit inkopplad efter det att den har kommit från fabriken.**

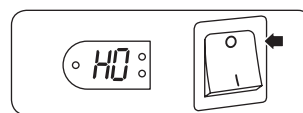

När NEO sätts igång kommer HO (Bostad) att blinka i displayen

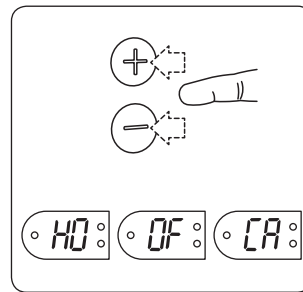

Nu är det möjligt att välja mellan de tre olika funktionerna HO (Bostad), OF (Kontor) och CA (Stuga) genom att trycka på + eller – knappen. När ditt val visas i displayen, tryck och håll in F i mer än 5 sekunder för att bekräfta ditt val. Denna bruksanvisning förutsätter att du väljer CA.

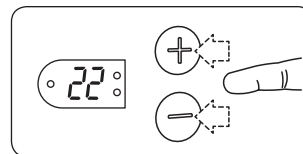

22 (°C) kommer nu blinka i displayen, och du kan nu välja den komforttemperatur du vill att rummet skall ha. När ditt val visas i displayen, tryck då in F i mer än 5 sekunder för att bekräfta ditt val. Görs det inget val kommer 22 (°C)

att lagras efter 7 sekunder. Elementet är nu i normal drift och med de funktioner som finns för CA (Stugor)

## Så startas en sänkperiod

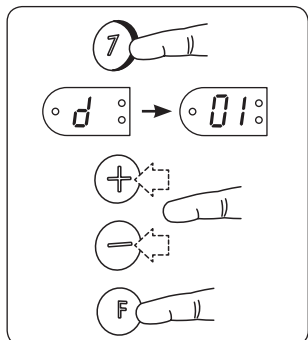

Tryck in knappen 7 i mer än 5 sekunder.

d (dag) kommer blinka 3 gånger. 01 kommer blinka kontinuerligt.

Med knappen + eller – väljer du det antal dagar du vill att sänkingsperioden skall vara. Bekräfta med att trycka på F.

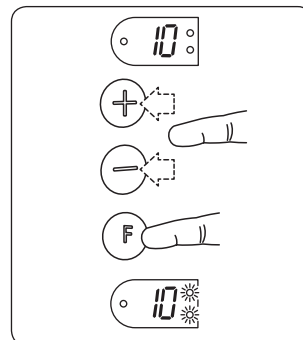

10 (°C) kommer blinka.

Med knappen + eller – välj önskad fryställig temperatur.

Bekräfta med att trycka på F. Den valda temperaturen kommer visas i displayen, och LED 1 och 4 kommer blinka långsamt.



## Vad sker efter att en frostsäker period är avslutad?

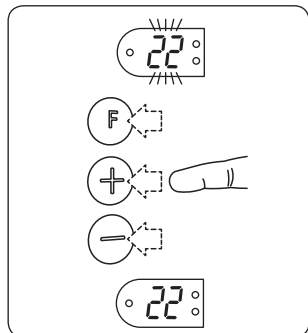

Efter det att perioden med frostsäker temperatur är avslutad kommer komfort temperaturen att blinka i displayen. Genom att trycka på en valfri knapp kommer komfort temperaturen att lysa fast och vara ett permanent val.



Trycker man inte på någon knapp inom loppet av 48 timmar, kommer en ny period med frostsäker temperatur att starta automatiskt. Varaktigheten kommer att vara den antal dagar som i ditt tidigare val.

## Avsluta en period med frostsäker temperatur

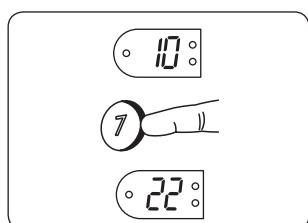

Genom att trycka och hålla inne knappen 7 i mer än 5 sekunder kommer en aktiv period med frostsäker temperatur att avslutas.

## Ändra temperaturval (komfort – eller sänkings-temperatur)

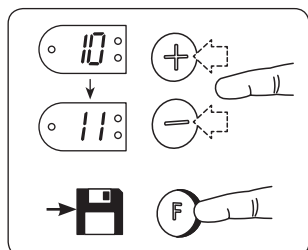

När NEO är i komfort eller sänkingsperiod kan den aktuella temperaturen ändras genom att trycka på + eller - knappen. När ditt val visas i displayen, tryck då in F i mer än 5 sekunder för att bekräfta ditt val.

## Spärr av kontrollpanel ("barnspärr")

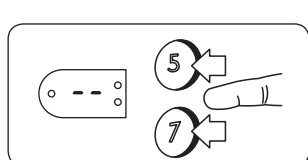

För att låsa: Tryck på 7 och 5 samtidigt tills -- visas i displayen.

För att lås upp: Tryck på 7 och 5 samtidigt tills -- försvinner från displayen.

## Kalibrering (för att få samma temperatur i rummet som inställt värde på termostaten)

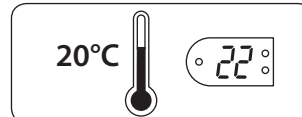

Skulle det förekomma avvik mellan önskad och uppnådd temperatur, kan termostaten på NEO kalibreras.

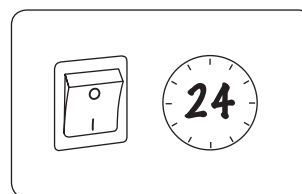

Låt först NEO arbeta med samma inställning, helst i 24 timmar, med fönster och dörrar stängda till det aktuella rummet. Detta säkrar att det är NEO som styr rummets temperatur ensamt.

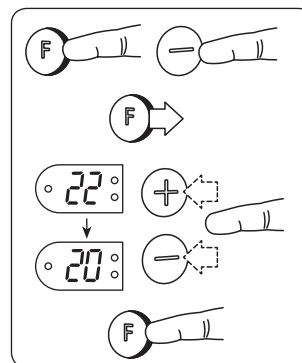

Tryck och håll in F och tryck samtidigt på - knappen en gång (kort tryck). Släpp F. °C kommer blinka tre gånger och därefter visas önskad temperaturen. Med + eller - knappen ställer man termostaten till den verkliga temperaturen som är i rummet. När ditt val visas i displayen, tryck in F i mer än 5 sekunder för att bekräfta ditt val.

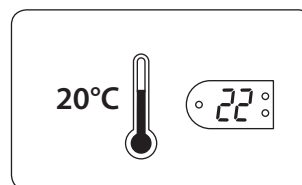

Nu kommer NEO igen visa önskad temperatur och efter en tid kommer detta matcha med den verkliga temperaturen som är mätt. Det kan hända att en kalibrering får upprepas för att uppnå en full matchning mellan önskad och verklig temperatur.

## Reset av termostat till fabriksinställning.

Nb! Reset är inte möjlig när termostaten är i ett läga där displayen blinkar.

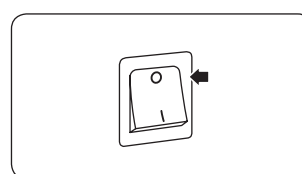

Efter en reset av termostaten är det möjligt att göra en inställning för att välja önskad funktion; HO (bostad), OF (kontor) eller CA (stuga).

Starta med att slå av huvudbrytaren.

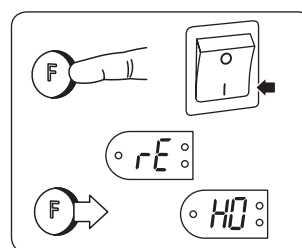

Tryck och håll in F samtidigt som ni slår på NEO med hjälp av huvudbrytaren. Fortsätt och håll in F tills det blinkar rE i displayen. Släpp då F knappen, och HO (bostad) kommer blinka i displayen.

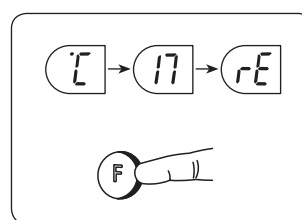

Nu är det möjligt att välja mellan de tre olika funktionerna HO (Bostad), OF (Kontor) och CA (Stuga) genom att trycka på + eller - knappen. När ditt val visas i displayen, tryck och håll in F i mer än 5 sekunder för att bekräfta ditt val. Denna bruksanvisning förut-sätter att du väljer CA.

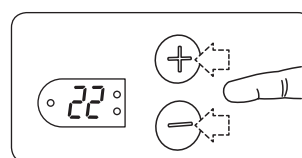

22 (°C) kommer nu blinka i displayen, och du kan nu välja den komfort temperaturen du vill att rummet skall ha. När ditt val visas i displayen, tryck då in F i mer än 5 sekunder för att bekräfta ditt val. Görs det inget val

kommer 22 (°C) att lagras efter 7 sekunder. Elementet är nu i normal drift och med de funktionerna som finns för CA (Stugor)

## HO (HOME ELI KOTI)

**Käynnistys ja järjestelmän palauttaminen alkuasetuksiin** – on suoritettava pitkän sähkökatkoksen jälkeen tai käytettäessä lämmitintä ensimmäisen kerran. Käynnistys ja järjestelmän palauttaminen alkuasetuksiin on suoritettava oikean toimintatilan ja lämmittimen käynnistämiseksi.

HUOM: käynnistysjaksoja on kaksi

- 1) Jos näytössä vilkkuu °C-17-rE: siirry menettelyyn A.
- 2) Jos näytössä vilkkuu HO: siirry menettelyyn B.

Menettely on suoritettava yhtäjaksoisesti, muuten se ei jää voimaan. Jos menettelyä ei suoriteta oikein tai se epäonnistuu, kytke lämmitin pois käytöstä ja suorita menettely uudestaan.

### Käynnistysmenettely A – jos lämmitin on kytketty ja käynnistetty aiemmin:

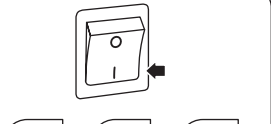
 Kun lämmitin käynnistetään, näytössä vilkkuu jakso °C – 17 – rE. Tämä tarkoittaa, että termostaatti on ollut kauan poiskytkettynä ja siksi se on käynnistettävä uudestaan.

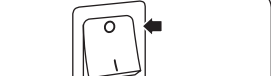
 Jos haluat palauttaa lämmittimen tehdasasetukset, kytke lämmitin pois käytöstä painamalla pääkatkaisinta.

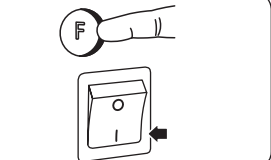
 Paina F-näppäintä ja pidä sitä alhaalla – ja kytke lämmitin samaan aikaan päälle painamalla pääkatkaisinta. Jatka F-näppäimen painamista kunnes näytössä vilkkuu rE, ja vapauta F-näppäin vasta sitten.

 Muutaman sekunnin kuluttua näytössä alkaa vilkkua HO.

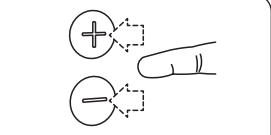
 Valitse haluamasi tila HO (Koti), OF (Toimisto) tai CA (Mökki) painamalla joko + - tai - -näppäintä. Vahvista valinta painamalla F-näppäintä yli 5 sekunnin ajan.

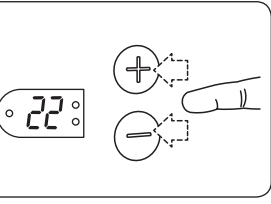
 22 (°C) alkaa vilkkua. Valitse haluamasi normaalilämpötila.

 Valitse valinta painamalla F-näppäintä yli 5 sekunnin ajan.

Jos et tee mitään, lämpötila 22 (°C) tallentuu automaattisesti 7 sekunnin kuluttua.

### Käynnistysmenettely B – jos lämmitintä ei ole koskaan käynnistetty tehdastoimituksen jälkeen:

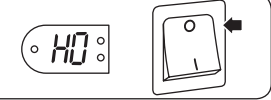
 Kun lämmitin on käynnistetty, näytössä vilkkuu HO (Home mode = Kotitila)

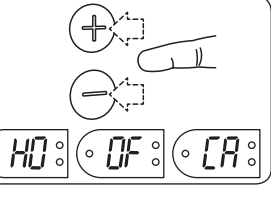
 Valitse haluamasi toimintatila HO, OF (Toimisto) tai CA (Mökki) painamalla joko + - tai - -näppäintä.

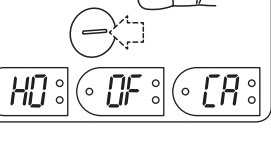
 Vahvista valinta painamalla F-näppäintä yli 5 sekunnin ajan.

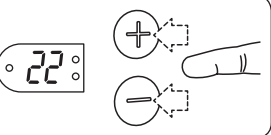
 22 (°C) alkaa vilkkua. Valitse haluamasi normaalilämpötila.

 Vahvista valinta painamalla F-näppäintä yli 5 sekunnin ajan.

Jos et tee mitään, lämpötila 22 (°C) tallentuu automaattisesti 7 sekunnin kuluttua.

## Käynnistä säästölämpötila yön ajaksi

 Paina 7 viiden sekunnin ajan sen tunnin kohdalla, jolloin haluat säästölämpötilan alkavan.

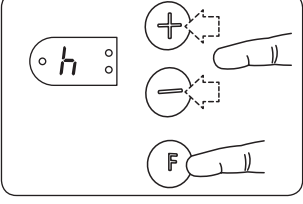
 h (hours = tunnit) vilkkuu näytössä 3 kertaa ja sen jälkeen 07 vilkkuu koko ajan.

 Valitse + - tai - -näppäimillä kuinka moneksi tunniksi haluat säätää säästölämpötilan.

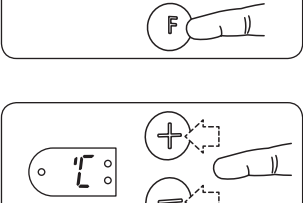
 Vahvista valinta painamalla nopeasti F-näppäintä.

 °C vilkkuu näytössä 3 kertaa ja sen jälkeen 17 (°C) vilkkuu koko ajan.

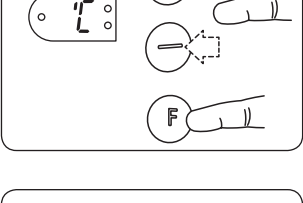
 Valitse + - tai - -näppäimillä haluamasi säästölämpötila.

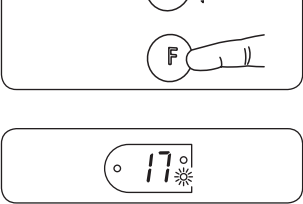
 Vahvista valinta painamalla nopeasti F-näppäintä.

 Vihreä lamppu (4) vilkkuu hitaasti näytössä ja osoittaa, että säästölämpötila on valittu ja aktivoitu.

Lämpötila on nyt alennettu valitsemasi tuntijakson ajaksi.

Tämä jakso toistuu samaan aikaan joka yö.

## Käynnistä säästölämpötila päivän ajaksi

 Paina 5 viiden sekunnin ajan sen tunnin kohdalla, jolloin haluat säästölämpötilan alkavan.

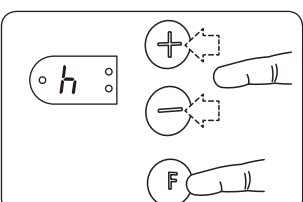
 h (hours = tunnit) vilkkuu näytössä 3 kertaa ja sen jälkeen 05 vilkkuu koko ajan.

 Valitse + - tai - -näppäimillä kuinka moneksi tunniksi haluat säätää säästölämpötilan.

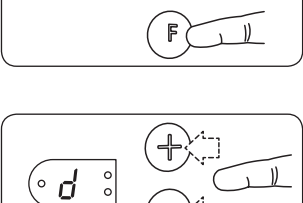
 Vahvista valinta painamalla nopeasti F-näppäintä.

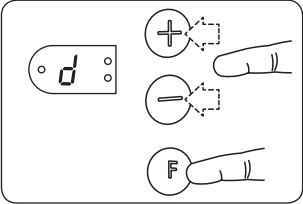
 d vilkkuu näytössä 3 kertaa ja sitten joku satunnainen numero.

 Valitse + - tai - -näppäimillä oikea viikonpäivä (maanantai = 1, jne.).

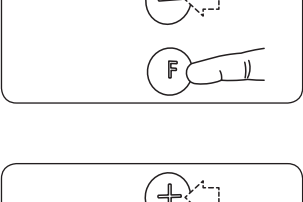
 Vahvista valinta painamalla nopeasti F-näppäintä.

 °C vilkkuu näytössä 3 kertaa ja sen jälkeen 17 (°C) vilkkuu koko ajan.

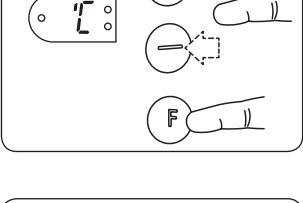
 Valitse + - tai - -näppäimillä haluamasi säästölämpötila.

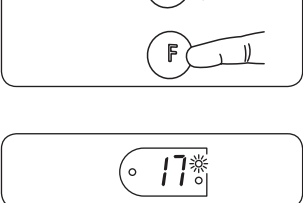
 Vahvista valinta painamalla nopeasti F-näppäintä.

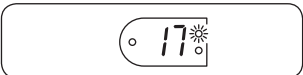
 Vihreä lamppu (1) vilkkuu nyt hitaasti ja osoittaa, että säästölämpötila on valittu ja aktivoitu.

Lämpötila on alennettu valitsemasi tuntijakson ajaksi. Jakso toistuu samaan aikaan maanantaista perjantaihin, mutta ei ole voimassa lauantaina ja sunnuntaina.

## Säästölämpötilajakson peruuttaminen

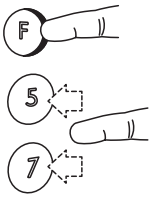

Paina **F**-näppäintä ja pidä sitä alhaalla ja paina **7** tai **5** yhden kerran tämänhetkisen aktiivisen jakson tai seuraavan säästölämpötilajakson yliohjaamiseksi. Lamppu palaa jatkuvasti kyseisen jakson ajan. Säästölämpötila alkaa uudestaan kuten tavallista seuraavasta jaksosta alkaen.

## Lämpötilan yliohtaus

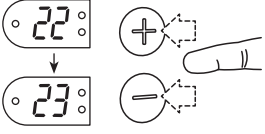

Jos valitset muun lämpötilan joko normaali- tai säästölämpötilajakson aikana tallentamatta kyseistä lämpötilaa painamalla **F**-näppäintä 5 sekunnin ajan, niin lämpötila on voimassa vain kyseisellä jaksolla.

## Valitse uusi lämpötila (normaali tai säästö)

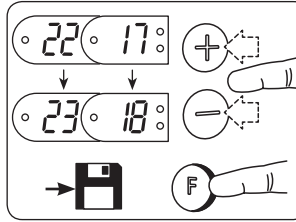

Valitse uusi normaali- tai säästölämpötila normaali- tai säästölämpötilatoiminnon aikana painamalla **+** - tai **-** -näppäimiä.

Tallenna asetukset painamalla **F**-näppäintä yli 5 sekunnin ajan.

## Valitse säästölämpötilan kesto ja/tai säästölämpötila

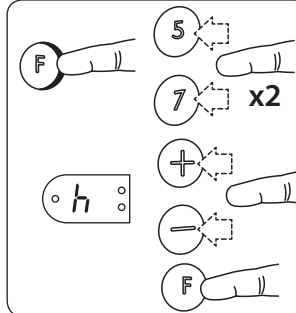

Paina **F**-näppäintä ja pidä sitä alhaalla ja paina kaksi kertaa joko numeroa **7** tai **5**. Vapauta **F**-näppäin ja h (hours eli tunnit) vilkkuu 3 kertaa.

Valitse **+** - tai **-** -näppäimillä kuinka moneksi tunniksi haluat säätää säästölämpötilan.

Vahvista valinta painamalla nopeasti **F**-näppäintä.

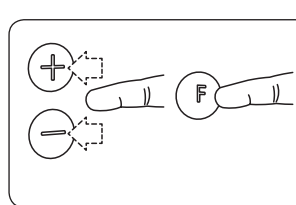

Jos olet ensin painanut numeroa **5** päivälämpötilan pudotuksen asettamiseksi, "d" vilkkuu nyt näytössä 3 kertaa ja sitten joku satunnainen numero. Valitse **+** - tai **-** -näppäimillä oikea viikonpäivä (maanantai = 1, jne.). Vahvista valinta painamalla nopeasti **F**-näppäintä.

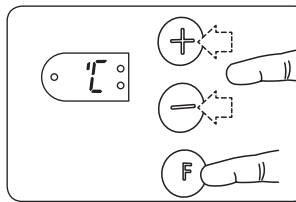

°C vilkkuu näytössä 3 kertaa ja sen jälkeen vilkkuu tämänhetkinen säästölämpötila.

Valitse säästölämpötila **+** - tai **-** -näppäimillä.

Vahvista valinta painamalla nopeasti **F**-näppäintä.

## Poista säästölämpötilatoiminto pysyvästi käytöstä

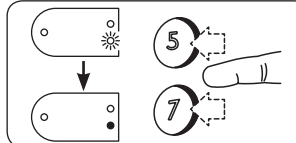

Jos haluat poistaa säästölämpötilatoiminnon pysyvästi, paina **7** tai **5** kunnes vihreä lamppu sammuu

## Lapsilukko

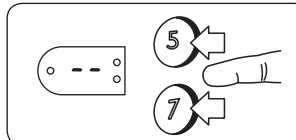

Lukitus: Paina yhtä aikaa **7** ja **5** kunnes näet näytössä - -.

Avaus: Paina yhtä aikaa **7** ja **5** kunnes näet, että - - häviää näytöltä.

## Kalibrointi

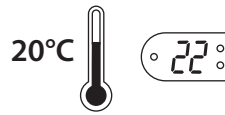

Jos tämänhetkinen huoneen lämpötila ja Neon asetukset eivät vastaa toisiaan, Neo-lämmitin on kalibroitava.



Anna lämmittimen toimia ensin jatkuvasti samalla lämpötilalla, mieluiten vähintään 24 tunnin ajan, ja huolehdi siitä, että kaikki ovet ja ikkunat suljettuina. Näin varmistat, että Neo säätää huonelämpötilaa.

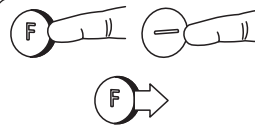

Paina **F**-näppäintä ja pidä sitä alhaalla ja paina yhden kerran **-** -näppäintä. Vapauta **F**-näppäin. °C vilkkuu näytössä 3 kertaa ja asetettava lämpötila vilkkuu. Paina **+** - tai **-** -näppäimiä kunnes näytössä näkyy sama lämpötila kuin mitattu huoneen lämpötila. Tallenna valinta painamalla **F**-näppäintä viiden sekunnin ajan.

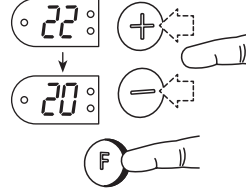

Nyt lämmitin toimii näytön osoittamalla lämpötilalla, ja jonkun ajan kuluttua Neon lämpötila vastaa huoneen todellista lämpötilaa. Tämä menettely voidaan toistaa myöhemmin oikean kalibroinnin varmistamiseksi.

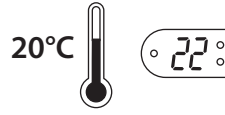

## Termostaatin palauttaminen tehdasasetuksiin

**Huom!** Palauttaminen ei ole mahdollista koskaan silloin, kun termostaatin näyttö vilkkuu.

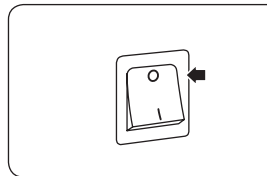

Tehdasasetusten palauttamisen jälkeen termostaatti on ohjelmoitava uudestaan lämmittimen valittua tilaa koskevien ohjeiden mukaisesti.

Kytke virta lämmittimestä painamalla OFF.

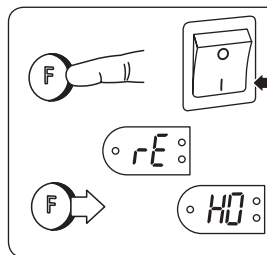

Paina **F**-näppäintä ja pidä sitä alhaalla ja kytke sen jälkeen lämmitin päälle (ON).

Paina **F**-näppäintä ja pidä sitä alhaalla yli 5 sekunnin ajan kunnes rE alkaa vilkkua näytössä.

Vapauta **F**-näppäin ja HO (Home Mode) alkaa vilkkua.

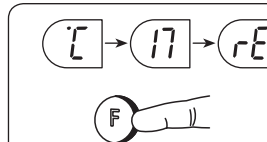

Valitse **+** - tai **-** -näppäimillä haluamasi tila HO (Home = Koti), OF (Office = Toimisto) tai CA (Cabin = Mökki).

Vahvista valinta painamalla **F**-näppäintä yli 5 sekunnin ajan.

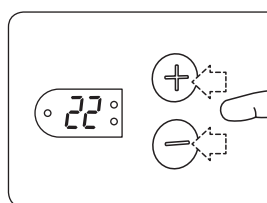

22 (°C) vilkkuu näytössä. Valitse haluamasi normaalilämpötila.

Vahvista valinta painamalla **F**-näppäintä yli 5 sekunnin ajan.

Jos et tee mitään, lämpötila 22 (°C) tallentuu automaattisesti 7 sekunnin kuluttua.

## OF (OFFICE ELI TOIMISTO)

**Käynnistys ja järjestelmän palauttaminen alkuasetuksiin** – on suoritettava pitkän sähkökatkoksen jälkeen tai käytettäessä lämmitintä ensimmäisen kerran.

Käynnistys ja järjestelmän palauttaminen alkuasetuksiin on suoritettava oikean toimintatilan ja lämmittimen käynnistämiseksi.

HUOM: käynnistysjaksoja on kaksi

- 1) Jos näytössä vilkkuu °C-17-rE: siirry menettelyyn A.
- 2) Jos näytössä vilkkuu HO: siirry menettelyyn B.

Menettely on suoritettava yhtäjaksoisesti, muuten se ei jää voimaan. Jos menettelyä ei suoriteta oikein tai se epäonnistuu, kytke lämmitin pois käytöstä ja suorita menettely uudestaan.

### Käynnistysmenettely A – jos lämmitin on kytketty ja käynnistetty aiemmin:

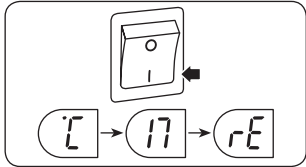

Kun lämmitin käynnistetään, näytössä vilkkuu jakso °C – 17 – rE.

Tämä tarkoittaa, että termostaatti on ollut kauan poiskytkettynä ja siksi se on käynnistettävä uudestaan.

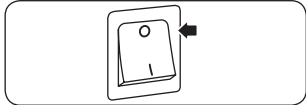

Jos haluat palauttaa lämmittimen tehdasasetukset, kytke lämmitin pois käytöstä painamalla pääkatkaisinta.

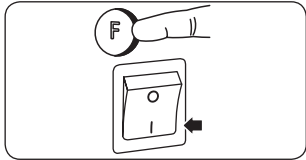

Paina (F)-näppäintä ja pidä sitä alhaalla – ja kytke lämmitin samaan aikaan päälle painamalla pääkatkaisinta. Jatka (F)-näppäimen painamista kunnes näytössä vilkkuu rE, ja vapauta (F)-näppäin vasta sitten.



Muutaman sekunnin kuluttua näytössä alkaa vilkkua HO.

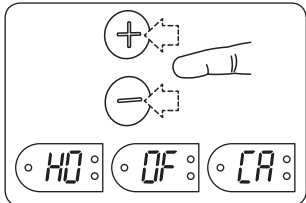

Valitse haluamasi tila HO (Koti), OF (Toimisto) tai CA (Mökki) painamalla joko (+) - tai (-) -näppäintä. Vahvista valinta painamalla (F)-näppäintä yli 5 sekunnin ajan.

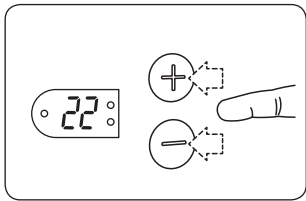

22 (°C) alkaa vilkkua. Valitse haluamasi normaalilämpötila.

Valitse valinta painamalla (F)-näppäintä yli 5 sekunnin ajan.

Jos et tee mitään, lämpötila 22 (°C) tallentuu automaattisesti 7 sekunnin kuluttua.

### Käynnistysmenettely B – jos lämmitintä ei ole koskaan käynnistetty tehdastoimituksen jälkeen:

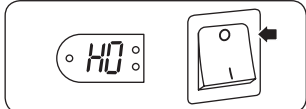

Kun lämmitin on käynnistetty, näytössä vilkkuu HO (Home mode = Kotitila).

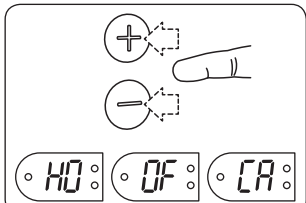

Valitse haluamasi toimintatila HO, OF (Toimisto) tai CA (Mökki) painamalla joko (+) - tai (-) -näppäintä.

Vahvista valinta painamalla (F)-näppäintä yli 5 sekunnin ajan.

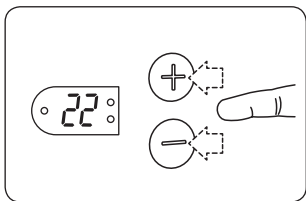

22 (°C) alkaa vilkkua. Valitse haluamasi normaalilämpötila.

Vahvista valinta painamalla F-näppäintä yli 5 sekunnin ajan.

Jos et tee mitään, lämpötila 22 (°C) tallentuu automaattisesti 7 sekunnin kuluttua.

## Käynnistä säästölämpötilatoiminto

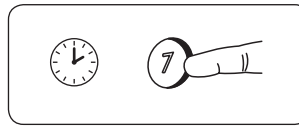

Kolme tuntia ennen kuin lähdet normaalisti toimistolta, paina (7) yli 5 sekunnin ajan (esim. klo 14.00 paina (7) yli 5 sekunnin ajan).

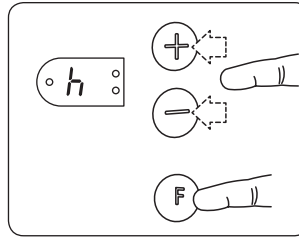

h (hours=tunnit) vilkkuu 3 sekunnin ajan, sen jälkeen vilkkuu numero12 (tuntia). Valitse (+) - tai (-) -näppäimillä kuinka moneksi tunniksi haluat säätää säästölämpötilan. (HUOM! Säästölämpötilajakso alkaa 3 tunnin kuluttua.) Vahvista painamalla nopeasti F-näppäintä.

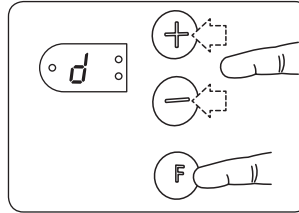

d (day=päivä) palaa jatkuvasti näytössä 3 sekunnin ajan. Sen jälkeen alkaa vilkkua joku satunnainen numero (1 = maanantai, 2 = tiistai jne.). Valitse oikea päivä (+) - tai (-) -näppäimillä ja vahvista painamalla nopeasti (F) -näppäintä.

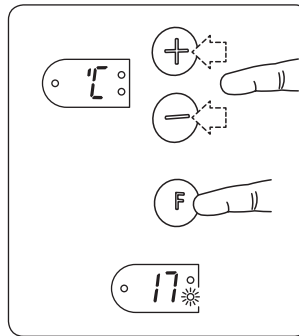

(°C) vilkkuu kolme kertaa ja sen jälkeen 17 (°C) vilkkuu jatkuvasti. Valitse (+) - tai (-) -näppäimillä haluamasi säästölämpötila. Vahvista valinta painamalla nopeasti (F)-näppäintä. Normaalilämpötila jatkuu kolme tuntia ennen kuin säästölämpötila alkaa automaattisesti. (Esim. klo 17.00 alkaa säästölämpötila ja LED-valo (1) alkaa vilkkua hitaasti.) (Kolmen tunnin ajan säästölämpötilajakson käynnistämistä säästölämpötilajakson alkamiseen LED-valo (1) palaa jatkuvasti.)

## Säästölämpötilan osoitin

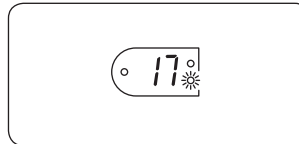

Säästölämpötilajakson aikana LED-valo (1) vilkkuu hitaasti. Jatkuva valo osoittaa, että säästölämpötila ei ole kyseisellä hetkellä aktiivinen, mutta alkaa säädettyyn aikaan illalla.

## Ylityöajan säädöt

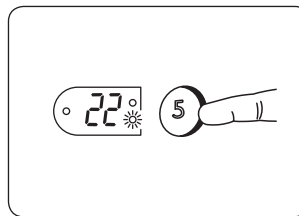

Paina (5) yli 5 sekunnin ajan. Säädetyt normaalilämpötila näkyy näytössä. Näppäimen 5 yläpuolella oleva LED-valo palaa jatkuvasti, mutta näppäimen 7 yläpuolella oleva LED-valo jatkaa vilkkumista. Nyt laitteessa on väliaikainen normaalilämpötilajakso, joka kestää 5 tuntia.

## Säästölämpötilajakson peruuttaminen

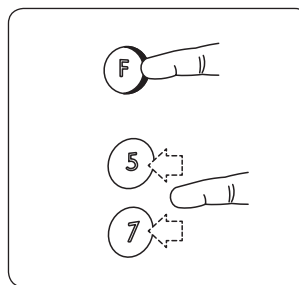

Paina (F)-näppäintä ja pidä sitä alhaalla ja paina (7) yhden kerran tämänhetkisen aktiivisen jakson tai seuraavan säästölämpötilajakson yliohtamiseksi. Lamppu palaa jatkuvasti kyseisen jakson ajan. Säästölämpötila alkaa uudestaan kuten tavallista seuraavasta jaksosta alkaen.

## Lämpötilan ylioheus

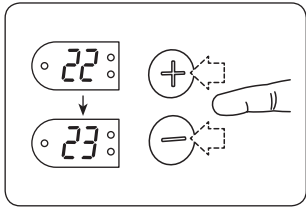

Jos valitset muun lämpötilan joko normaali- tai säästölämpötilajakson aikana tallentamatta kyseistä lämpötilaa (painamalla F-näppäintä 5 sekunnin ajan), niin uusi lämpötila on voimassa vain kyseisellä jaksolla.

## Uuden säästölämpötila-asetuksen valitseminen

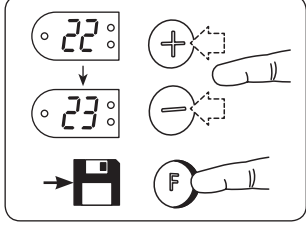

Säästölämpötilajakson aikana valitse haluamasi uusi säästölämpötila (+) - tai (-) -näppäimillä. Vahvista valinta painamalla F-näppäintä yli 5 sekunnin ajan.

## Valitse säästölämpötilan kesto ja/tai säästölämpötila

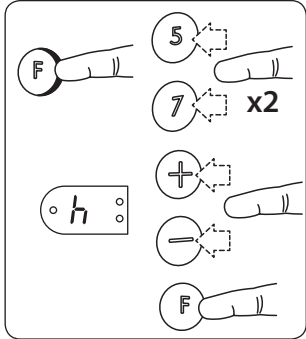

Paina F-näppäintä ja pidä sitä alhaalla ja paina kaksi kertaa 7. Vapauta F-näppäin ja h (hours=tunnit) vilkkuu 3 kertaa.

Valitse (+) - tai (-) -näppäimillä kuinka moneksi tunniksi haluat säätää säästölämpötilan. Vahvista valinta painamalla nopeasti F-näppäintä.

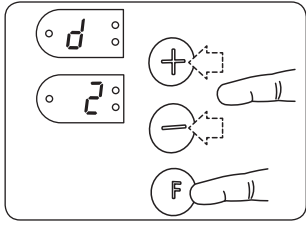

d (day=päivä) palaa jatkuvasti 3 sekunnin ajan. Sen jälkeen alkaa vilkkua joku satunnainen numero (1 = maanantai, 2 = tiistai jne.). Valitse oikea päivä (+) - tai (-) -näppäimillä ja vahvista painamalla nopeasti F-näppäintä.

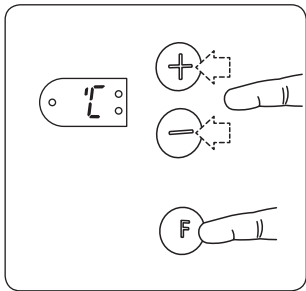

°C vilkkuu näytössä 3 kertaa ja sen jälkeen vilkkuu tämänhetkinen säästölämpötila.

Valitse säästölämpötila (+) - tai (-) -näppäimillä. Vahvista valinta painamalla nopeasti F-näppäintä.

## Poista säästölämpötilatoiminto pysyvästi käytöstä

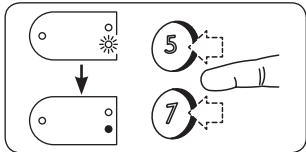

Jos haluat poistaa säästölämpötilatoiminnon pysyvästi, paina 7 kunnes vihreä lamppu sammuu.

## Lapsilukko

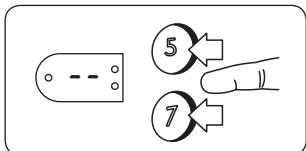

Lukitus: Paina yhtä aikaa 7 ja 5 kunnes näet näytössä --. Avaus: Paina yhtä aikaa 7 ja 5 kunnes näet, että -- häviää näytöltä.

## Kalibrointi

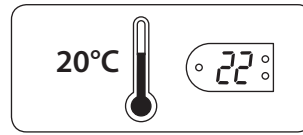

Jos tämänhetkinen huoneen lämpötila ja Neon asetus eivät vastaa toisiaan, Neo-lämmitin on kalibroitava.

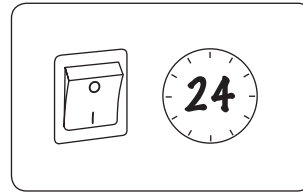

Anna lämmittimen toimia ensin jatkuvasti samalla lämpötilalla, mieluiten vähintään 24 tunnin ajan, ja huolehdi siitä, että kaikki ovet ja ikkunat suljettuina. Näin varmistat, että Neo säätelee huonelämpötilaa.

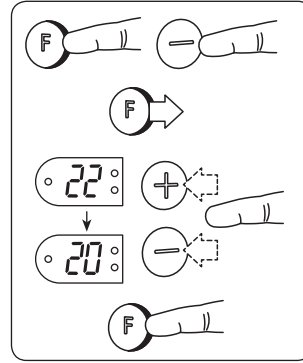

Paina F-näppäintä ja pidä sitä alhaalla ja paina yhden kerran -näppäintä. Vapauta F-näppäin. °C vilkkuu näytössä 3 kertaa ja asetettava lämpötila vilkkuu. Paina (+) - tai (-) -näppäimiä kunnes näytössä näkyy sama lämpötila kuin mitattu huoneen lämpötila. Tallenna valinta painamalla F-näppäintä yli 5 sekunnin ajan.

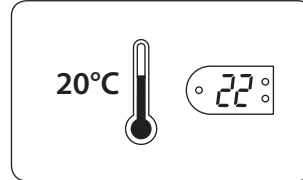

Nyt lämmitin toimii näytön osoittamalla lämpötilalla, ja jonkun ajan kuluessa Neon lämpötila vastaa huoneen todellista lämpötilaa. Tämä menettely voidaan toistaa myöhemmin oikean kalibroinnin varmistamiseksi.

## Termostaatin palauttaminen tehdasasetuksiin

**Huom!** Palauttaminen ei ole mahdollista koskaan silloin, kun termostaatin näyttö vilkkuu.

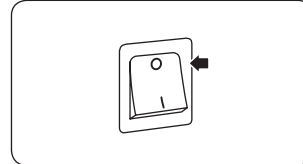

Tehdasasetusten palauttamisen jälkeen termostaatti on ohjelmoitava uudestaan lämmittimen valittua tilaa koskevien ohjeiden mukaisesti.

Kytke virta lämmittimestä painamalla OFF.

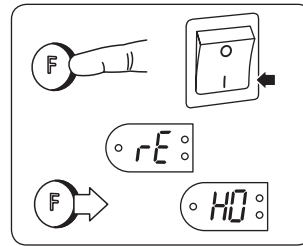

Paina F-näppäintä ja pidä sitä alhaalla ja kytke sen jälkeen lämmitin päälle (ON).

Paina F-näppäintä ja pidä sitä alhaalla yli 5 sekunnin ajan kunnes rE alkaa vilkkua näytössä.

Vapauta F-näppäin ja HO (Home Mode) alkaa vilkkua.

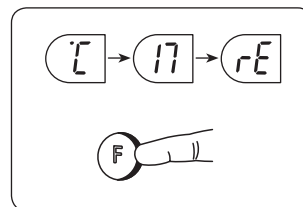

Valitse (+) - tai (-) -näppäimillä haluamasi tila HO (Home = Koti), OF (Office = Toimisto) tai CA (Cabin = Mökki).

Vahvista valinta painamalla F-näppäintä yli 5 sekunnin ajan.

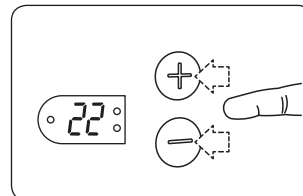

22 (°C) vilkkuu näytössä. Valitse haluamasi normaalilämpötila.

Vahvista valinta painamalla F-näppäintä yli 5 sekunnin ajan.

Jos et tee mitään, lämpötila 22 (°C) tallentuu automaattisesti 7 sekunnin kuluttua.

## CA (CABIN ELI MÖKKI)

**Tärkeä tietää!** Kun olet valinnut Mökkitoiminnon, kaikki lämpötilavalinnat tallentuvat automaattisesti.

Syy tähän on seuraava: Jos lämmitin säädetään mökiltä lähettäessä alhaiselle lämpötilalle – tai + -näppäimillä tekemättä mitään muita säätöjä, kyseinen lämpötila tallentuu automaattisesti. Jos mökillä on pitkäaikainen sähkökatkos, niin alhaisin tallennettu lämpötila (normaali- tai ohjelmoitu pudotettu lämpötila) aktivoituu. Näin varmistetaan mahdollisimman alhainen ja energiaa säästävä lämpötila siitä huolimatta, onko alhaisin lämpötila ohjelmoitu tai säädetty sattumanvaraisesti.

**Käynnistys ja järjestelmän palauttaminen alkuasetuksiin** – on suoritettava pitkän sähkökatkoksen jälkeen tai käytettäessä lämmitintä ensimmäisen kerran.

Käynnistys ja järjestelmän palauttaminen alkuasetuksiin on suoritettava oikean toimintatilan ja lämmittimen käynnistämiseksi.

**TÄRKEÄÄ:** käynnistys- ja uudelleenasetusmenettelytapoja on kaksi:

- 1) Jos näytössä vilkkuu °C-17-rE: siirry menettelyyn A.
- 2) Jos näytössä vilkkuu HO (Koti): siirry menettelyyn B.

Menettely on suoritettava yhtäjaksoisesti, muuten se ei jää voimaan.

Jos menettelyä ei suoriteta oikein tai se epäonnistuu, kytke NEO-lämmitin pois käytöstä ja suorita menettely uudestaan.

### Käynnistys - Uudelleenasetusmenettely A – jos NEO-lämmitin on kytketty ja käynnistetty aiemmin:

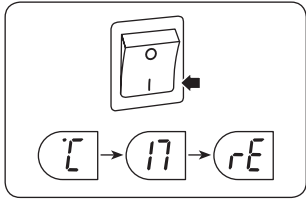

Jos näytössä vilkkuu °C – 17 – rE, kun lämmitin kytketään päälle, se merkitsee, että NEO-lämmitin on ollut pois käytöstä pitkään ja se on käynnistettävä uudestaan – Asetukset on tehtävä uudestaan.

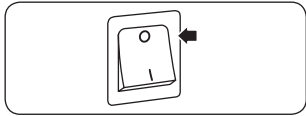

Kytke NEO-lämmittimestä virta lämmittimen takana ja sivussa sijaitsevasta pääkatkaisimesta.

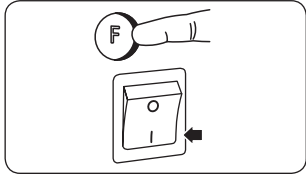

Paina (+) -näppäintä ja pidä sitä alhaalla – ja kytke lämmitin samaan aikaan päälle painamalla pääkatkaisinta.

Jatka (-) -näppäimen painamista kunnes näytössä vilkkuu rE, ja vapauta (+) -näppäin vasta sitten.



Muutaman sekunnin kuluttua näytössä alkaa vilkkua HO (Koti).

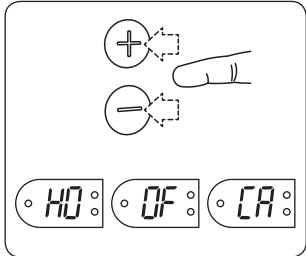

Valitse haluamasi toimintatila HO (Koti), OF (Toimisto) tai CA (Mökki) painamalla joko (+) - tai (-) -näppäintä.

Vahvasta valinta painamalla (+) -näppäintä yli 5 sekunnin ajan. Tämä käyttöohje edellyttää, että valitset tässä Mökkitoiminnon (CA).

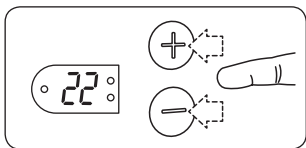

22 (°C) alkaa vilkkua. Valitse haluamasi normaalilämpötila. Valitse valinta painamalla (+) -näppäintä yli 5 sekunnin ajan.

Jos et tee mitään, lämpötila 22 (°C) tallentuu automaattisesti 7 sekunnin

kuluttua. Lämmittimen toiminta on nyt normaali, ja sitä voidaan säätää Mökkitoiminnon toimintojen mukaan (CA).

### Käynnistys - Uudelleenasetusmenettely B – jos NEO-lämmitintä ei ole koskaan käynnistetty tehdastoimituksen jälkeen:

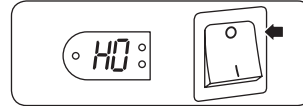

Kun NEO käynnistetään, näytössä vilkkuu HO (Koti).

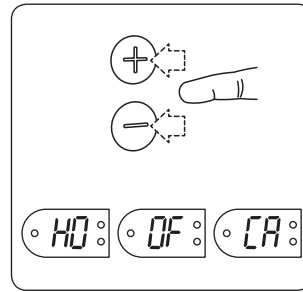

Valitse haluamasi toimintatila HO (Koti), OF (Toimisto) tai CA (Mökki) painamalla joko (+) - tai (-) -näppäintä.

Vahvasta valinta painamalla (+) -näppäintä yli 5 sekunnin ajan. Tämä käyttöohje edellyttää, että valitset tässä Mökkitoiminnon (CA).

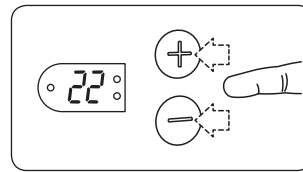

22 (°C) alkaa vilkkua. Valitse haluamasi normaalilämpötila.

Valitse valinta painamalla (+) -näppäintä yli 5 sekunnin ajan.

Jos et tee mitään, lämpötila 22 (°C) tallentuu automaattisesti 7 sekunnin kuluttua. Lämmittimen toiminta on nyt normaali, ja sitä voidaan säätää Mökkitoiminnon toimintojen mukaan (CA).

### Lämpötilan pudotuksen käynnistäminen

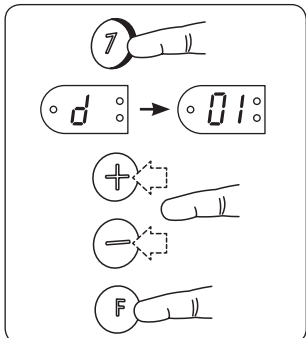

Paina (7) -näppäintä yli 5 sekunnin ajan.

d (day=päivä) vilkkuu 3 kertaa. 01 vilkkuu jatkuvasti.

Valitse (+) tai (-) -näppäimillä kuinka moneksi päiväksi haluat säätää säästölämpötilan.

Vahvasta painamalla nopeasti (+) -näppäintä.

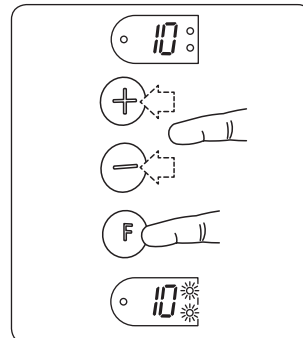

10 (°C) vilkkuu.

Valitse (+) tai (-) -näppäimillä haluamasi alhaisin, jäätymistä estävä lämpötila.

Vahvasta painamalla nopeasti (+) -näppäintä.

Valittu lämpötila näkyy näytössä, ja LED 1 ja 4 vilkkuvat hitaasti.

## Mitä tapahtuu sen jälkeen, kun jäätymistä estävä lämpötilajakso loppuu?

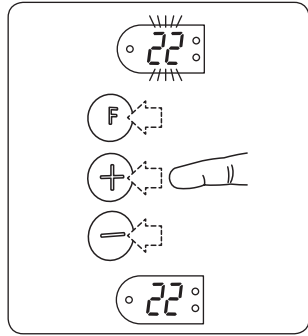

Kun jäätymistä estävä lämpötilajakso loppuu, näytössä vilkkuu normaalilämpötila. Kun mitä tahansa näppäintä painetaan, normaalilämpötilan osoittimen valo alkaa palaa jatkuvana, mikä osoittaa pysyvää valintaa.

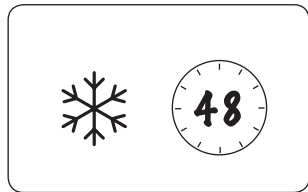

Jos mitään näppäintä ei paineta 48 tunnin kuluessa, uusi jäätymistä estävä lämpötilajakso alkaa automaattisesti. Jakson kesto on sama kuin edellisellä kerralla valitsemasi jakson kesto.

## Jäätymistä estävän lämpötilajakson lopettaminen

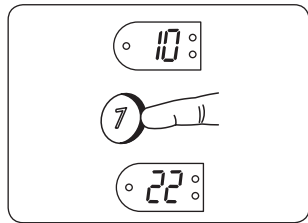

Paina 7-näppäintä ja pidä sitä alhaalla yli 5 sekunnin ajan aktiivisen jäätymistä estävän lämpötilajakson lopettamiseksi.

## Miten valitsen uuden jäätymistä estävän tai normaalin lämpötilan?

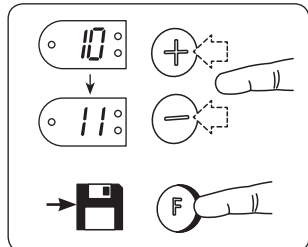

Kun lämmitin on säädetty normaalille tai jäätymistä estävälle lämpötilajaksole, voit valita uuden lämpötilan + - tai -näppäimillä. Tallenna valinta pitämällä F-näppäintä alhaalla yli 5 sekunnin ajan.

## Sattumanvaraisen käytön estäminen ("lapsilukko")

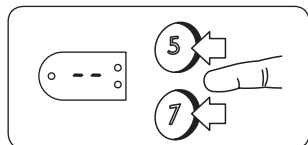

Lukitus: Paina näppäimiä 7 ja 5 yhtä aikaa kunnes näytössä näkyy --. Lukituksen avaaminen: Paina näppäimiä 7 ja 5 yhtä aikaa kunnes -- häviää näytöltä.

## Kalibrointi (jotta huoneen lämpötila olisi sama kuin termostaatilla säädetty lämpötila)

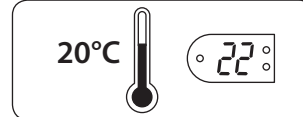

Jos haluttu huoneen lämpötila ja NEO:n asetus eivät vastaa toisiaan, lämmitin voidaan kalibroida.

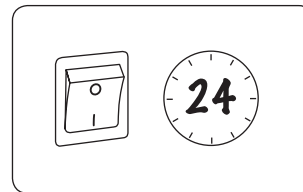

Anna NEO-lämmittimen toimia ensin jatkuvasti samalla lämpötilalla, mieluiten vähintään 24 tunnin ajan, ja huolehdi siitä, että kaikki ovet ja ikkunat suljettuina. Näin varmistat, että NEO säätelee huonelämpötilaa yksin.

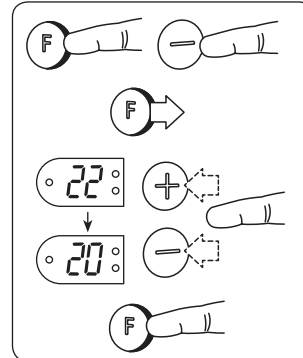

Paina F-näppäintä ja pidä sitä alhaalla ja paina yhden kerran -näppäintä (lyhyt painallus). Vapauta F-näppäintä. °C vilkkuu näytössä 3 kertaa ja asetettava lämpötila vilkkuu. Paina + - tai -näppäimiä kunnes termostaatin lämpötila on sama kuin huoneen todellinen, mitattu lämpötila. Tallenna valinta painamalla F-näppäintä 5 sekunnin ajan.

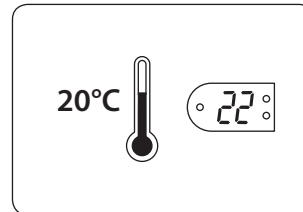

Nyt NEO-lämmitin toimii jälleen näytön osoittamalla lämpötilalla, ja jonkun ajan kuluttua lämpötila vastaa huoneen todellista lämpötilaa. Tämä kalibrointi voidaan joutua tekemään toisenkin kerran, jotta haluttu ja todellinen lämpötila vastaisivat täysin toisiaan.

## Termostaatin palauttaminen tehdasasetuksiin

**Huom!** Palauttaminen ei ole mahdollista koskaan silloin, kun termostaatin näyttö vilkkuu.

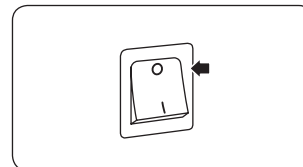

Tehdasasetusten palauttamisen jälkeen termostaatti on ohjelmoitava uudelleen halutun toimintatilan valitsemiseksi: HO (Koti), OF (Toimisto) tai CA (Mökki).

Kytke ensin virta pääkatkaisimesta.

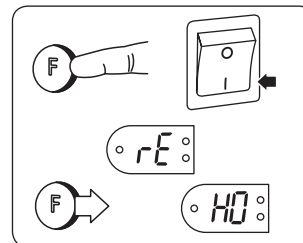

Paina F-näppäintä ja pidä sitä alhaalla ja kytke sen jälkeen NEO-lämmitin päälle pääkatkaisimesta. Pidä F-näppäintä edelleenkin alhaalla kunnes näytössä vilkkuu rE. Nyt voit vapauttaa F-näppäimen.

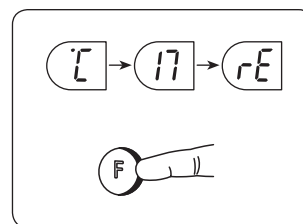

Valitse + - tai -näppäimillä haluamasi tila HO (Home = Koti), OF (Office = Toimisto) tai CA (Cabin = Mökki).

Vahvista valinta painamalla F-näppäintä yli 5 sekunnin ajan. Tämä käyttöohje edellyttää, että valitset tässä Mökkitoiminnon (CA).

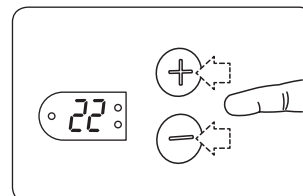

22 (°C) vilkkuu näytössä. Valitse haluamasi normaalilämpötila.

Vahvista valinta painamalla F-näppäintä yli 5 sekunnin ajan. Jos et tee mitään, lämpötila 22 (°C) tallentuu automaattisesti 7 sekunnin kuluttua.

Lämmittimen toiminta on nyt normaali, ja sitä voidaan säätää Mökkitoiminnon toimintojen mukaan (CA).

## HOME MODE (HO)

**Startup and Reset** - must be carried out after a long power cut or at first time use.

A Startup/Reset procedure has to be performed to initiate the correct mode and function of the heater.

**IMPORTANT:** there are two different startup sequences

- 1) If °C-17-rE is flashing in the display: go to procedure A.
- 2) If HO is flashing in the display: go to procedure B.

The procedure must be completed in one continuous sequence to be valid. Should the procedure be performed incorrectly or fail, switch off the heater and start a new reset procedure.

### Startup procedure A – if the heater has been connected and switched on beforehand:

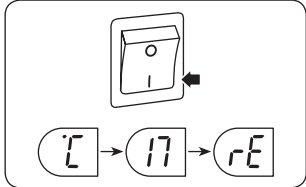

On switching heater on, the sequence °C – 17 – rE - will flash in the display.

This means that the thermostat has been disconnected for a long period and needs to be restarted.

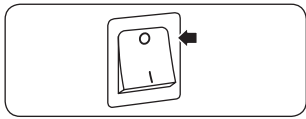

To set the heater back to the factory default, switch off the heater using the main switch.

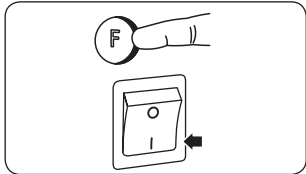

Press and hold in (F) and then switch on using the main power switch.

Continue to press (F) until rE flashes in the display, then release (F).



After a few seconds HO will flash in the display.

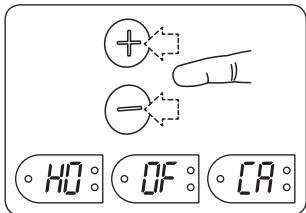

You can choose between the modes HO, OF (Office) and CA (Cabin) by pressing the (+) or (-) key.

Confirm your choice by pressing in the (F) key for more than 5 seconds.

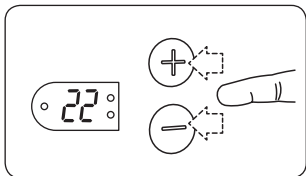

22 (°C) will flash. Select your preferred comfort temperature.

Confirm by pressing in the (F) key for more than 5 seconds.

If you do nothing, 22 (°C) will automatically be stored after 7 seconds.

### Startup procedure B – if the heater has never been switched on since leaving the factory:

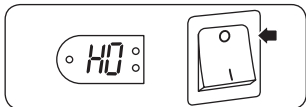

When the heater is switched on, HO (Home mode) will flash in the display.

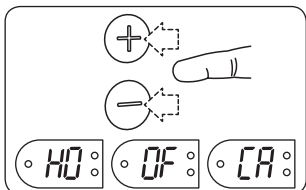

You can select between modes HO, OF (Office) and CA (Cabin) by pressing the (+) or (-) key.

Confirm your choice by pressing in (F) key for more than 5 seconds.

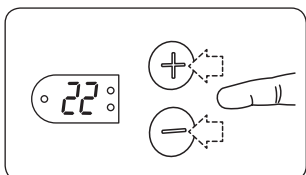

22 (°C) will flash. Select your preferred comfort temperature.

Confirm by pressing in the (F) key more than 5 seconds.

If you do nothing, 22 (°C) will automatically be stored after 7 seconds.

## Start nighttime temperature cutback

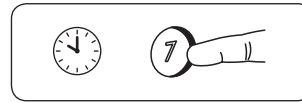

At the time you wish temperature cutback to start, press (7) for 5 seconds.

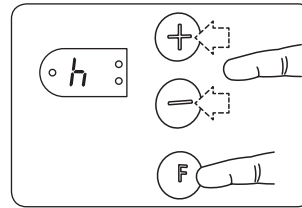

h (hours) will flash 3 times and then 07 will flash continuously.

With the (+) or (-) key select the number of hours you want the cutback to last.

Confirm by pressing the (F) key briefly.

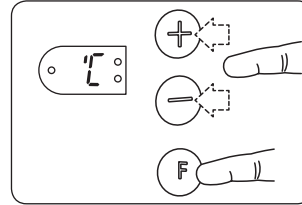

°C will flash 3 times and then 17 (°C) will flash continuously.

Using the (+) or (-) key select the cutback temperature.

Confirm by pressing (F) key briefly.

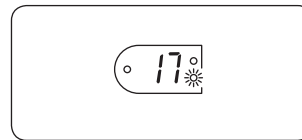

The green lamp (4) will now flash slowly to indicate that temperature cutback is active.

The temperature is reduced for the number of hours you have chosen.

This will be repeated for the same period every night.

## Start daytime temperature cutback



At the time you wish temperature cutback to start, press (5) for 5 seconds.

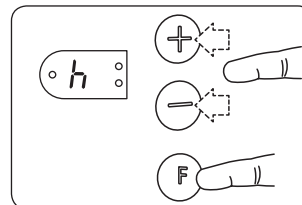

h (hours) will flash 3 times and then 05 will flash continuously.

Using the (+) or (-) key, select the number of hours you want the temperature cutback to last.

Confirm by pressing the (F) key briefly.

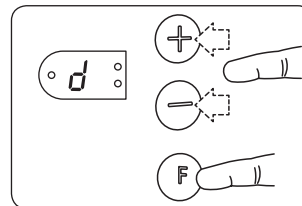

d will flash 3 times and then a random number.

Using the (+) or (-) key, enter the correct day of the week (Monday = 1, etc.).

Confirm by pressing the (F) key briefly.

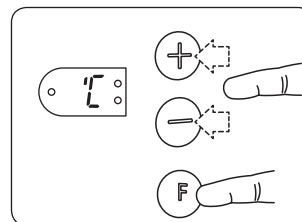

°C will flash 3 times and then 17 (°C) will flash continuously.

With (+) or (-) key select your preferred cutback temperature.

Confirm by pressing (F) key briefly.

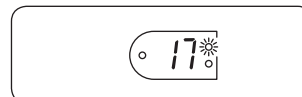

The green lamp (1) will now flash slowly to indicate that temperature cutback is active.

The temperature is reduced for the number of hours you have chosen. This will be repeated at the same times from Monday to Friday, leaving Saturday and Sunday unaffected.



## Canceling a period of temperature cutback

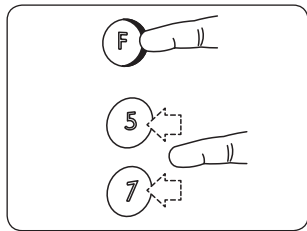

Hold down **F** and press once on **7** or **5** to override the current active period, or the next period of temperature cutback. The lamp is lit steadily for the period in question. Temperature cutback will resume as usual from the subsequent period.

## Temperature override

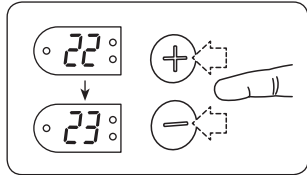

Selecting another temperature during either a comfort or cutback period, without storing it (by pressing **F** for 5 seconds), will apply only to the current period.

## Change the temperature setting (comfort or cutback)

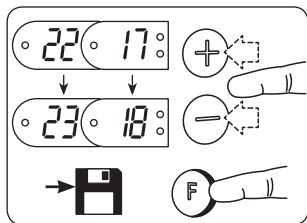

When in the comfort or cutback temperature mode, choose your new comfort or cutback temperature by pressing **+** or **-**.

Save the setting by pressing **F** more than 5 seconds.

## Change the duration of temperature cutback and/or the cutback temperature

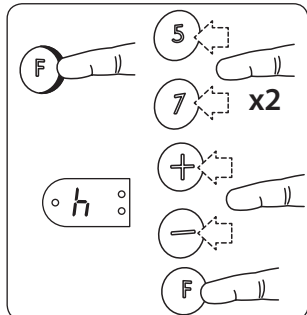

Hold down on **F** and press twice on **7** or **5**. Release **F** and h (hours) will flash 3 times.

Using the **+** or **-** key select the number of hours you want the cutback to last.

Confirm by pressing **F** key briefly.

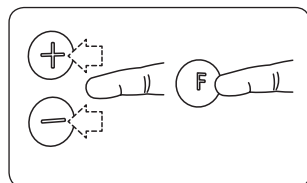

If you have first pressed **5** to change the daytime cutback settings, d will now flash three times and a random number is displayed. Use the **+** or **-** key to select the correct day (Monday = 1, etc.). Confirm by pressing **F** briefly.

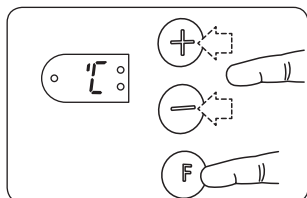

°C will flash 3 times and then the current cutback temperature will flash.

With **+** or **-** key select the cutback temperature.

Confirm by pressing **F** key briefly.

## Permanently delete cutback function

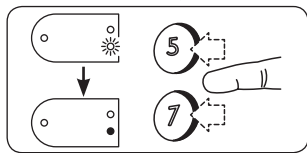

To permanently delete a temperature cutback function, press **7** or **5** until the green lamp goes out.

## Child lock

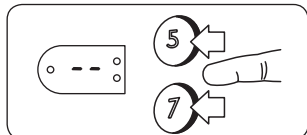

To lock: Press **7** and **5** at the same time until you see -- in the display.

To unlock: Press **7** and **5** at the same time until you see -- disappear in the display.

## Calibration

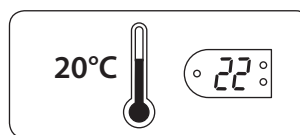

Should the actual room temperature and Neo's setting not correspond, Neo should be calibrated.

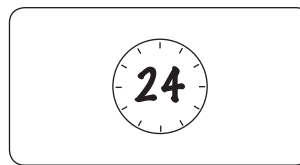

First let the heater work at the same temperature setting, preferably for at least 24 hours, keeping doors and windows closed. This makes certain that Neo that is regulating room temperature.

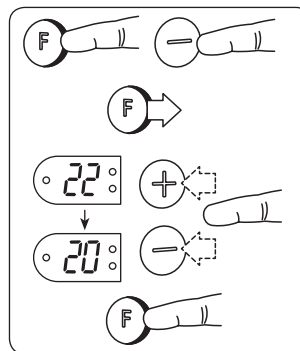

Hold down on **F** and press once on **-**. Release **F**. °C will flash 3 times and the setpoint temperature will flash. Press **+** or **-** until the display shows the same as the actual measured room temperature. Store by pressing **F** for 5 seconds.

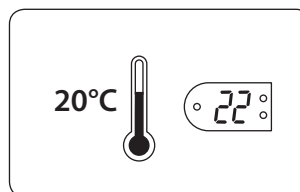

The heater will now work with the temperature displayed by Neo and after a period this will correspond with the actual temperature of the room. This procedure can be repeated at a later date to ensure correct calibration.

## Reset the thermostat to factory default values

Nb! Reset is not possible if the thermostat display is in any flashing mode.

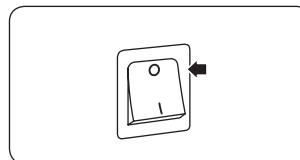

After resetting, the thermostat has to be reprogrammed according to the instructions for your chosen mode. Switch the heater OFF.

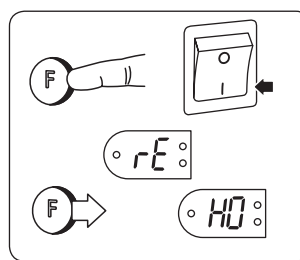

Hold in the **F** key and then switch the heater ON.

Hold the **F** key in for more than 5 seconds until rE starts flashing in the display.

Release **F** and HO (Home Mode) will flash.

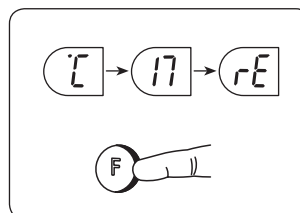

You can select between modes HO, OF (Office) and CA (Cabin) by pressing the **+** or **-** keys.

Confirm your choice by pressing the **F** key for more than 5 seconds.

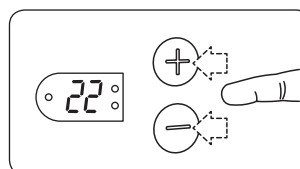

22 (°C) will flash. Select your preferred comfort temperature.

Confirm by pressing in the **F** key for more than 5 seconds.

If you do nothing, 22 (°C) will automatically be stored after 7 seconds.

## OFFICE MODE (OF)

**Startup and Reset** – must be carried out after a long power cut or at first time use.

A Startup/Reset procedure has to be performed to initiate the correct mode and function of the heater.

**IMPORTANT:** there are two different startup sequences

- 1) If °C-17-rE is flashing in the display: go to procedure A.
- 2) If HO is flashing in the display: go to procedure B.

The procedure must be completed in one continuous sequence to be valid. Should the procedure be performed incorrectly or fail, switch off the heater and start a new reset procedure.

### Startup procedure A – if the heater has been connected and switched on beforehand:

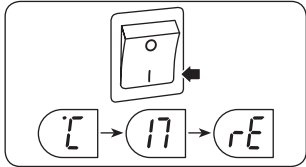

On switching heater on, the sequence °C – 17 – rE - will flash in the display.

This means that the thermostat has been disconnected for a long period and needs to be restarted.

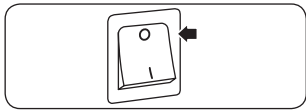

To set the heater back to the factory default, switch off the heater using the main power switch.

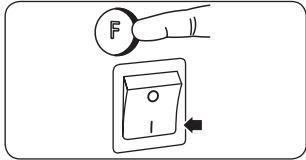

Press **F** and hold in and at the same time switch on using the main power switch.

Continue to press **F** until rE flashes in the display, then release **F**.



After a few seconds HO will flash in the display.

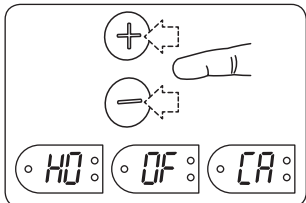

You can choose between the modes HO (Home), OF (Office) and CA (Cabin) by pressing the **+** or **-** key.

Confirm your choice by holding in the **F** key for more than 5 seconds.

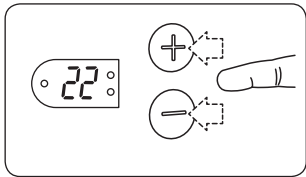

22 (°C) will flash. Select your preferred comfort temperature.

Confirm by holding in the **F** key for more than 5 seconds.

If you do nothing, 22 (°C) will be stored automatically after 7 seconds.

### Startup procedure B – if the heater has never been switched on since leaving the factory:

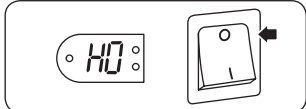

When the heater is switched on, HO (Home mode) will flash in the display.

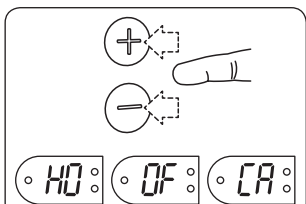

You can select between modes HO, OF (Office) and CA (Cabin) by pressing the **+** or **-** key.

Confirm your choice by pressing in **F** key for more than 5 seconds.

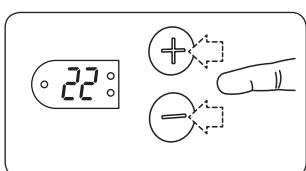

22 (°C) will flash. Select your preferred comfort temperature.

Confirm by pressing in the **F** key more than 5 seconds.

If you do nothing, 22 (°C) will be stored automatically after 7 seconds.

## Starting the temperature cutback function

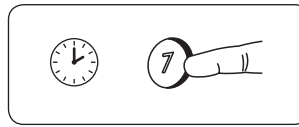

Three hours before you usually leave the office press down on **7** for 5 seconds (e.g. At 14:00 – 2 PM – press **7** for 5 seconds).

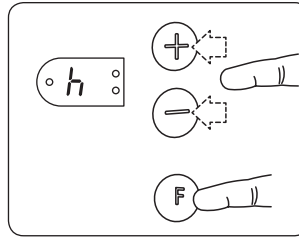

h (hours) will flash for three seconds, then 12 (hours) will flash. Select the number of hours you want cutback to be active by pressing **+** or **-**.

(NB! Cutback will start after three hours.) Confirm by pressing **F** briefly.

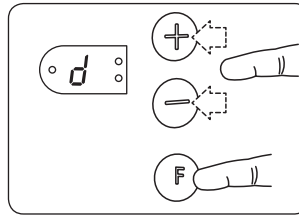

d (day) will be displayed steadily for three seconds. Then a random number will flash (1 = Monday, 2 = Tuesday, etc). Select the correct day using **+** or **-** and confirm by pressing **F** briefly.

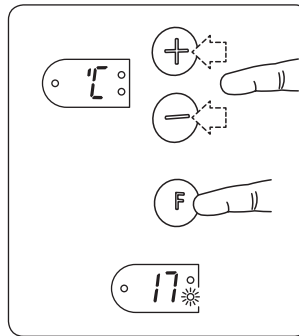

°C will flash three times and then 17 (°C) will flash continuously. With the **+** or **-** key select your preferred cutback temperature.

Confirm by pressing **F** key briefly.

Comfort temperature will continue for three hours before the cutback starts automatically.

(E.g. At 17:00 – 5 PM – the cutback period will start and the LED (1) will flash slowly.)

## Cutback indicator

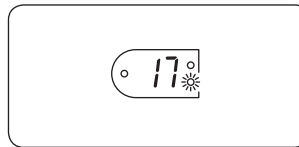

During the cutback period the LED (1) will flash slowly. When it is lit steadily, it indicates that cutback function is not currently active but will start at the appropriate time of the evening.

## Working overtime

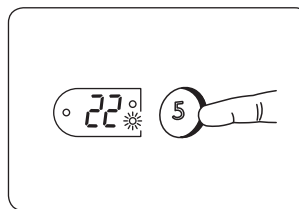

Press **5** for 5 seconds. The set comfort temperature will show in the display. The LED above the **5** key will light steady while the LED above the **7** key will continue flashing. You now have a temporary comfort period lasting five hours.

## To cancel a period of temperature cutback

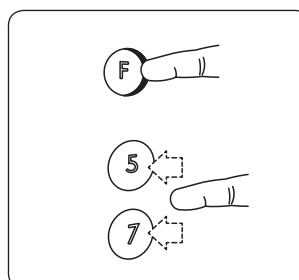

Hold down on **F** and press once on **7** to override the currently active period – or the next period of temperature cutback. The lamp is lit steadily for the period in question. Temperature cutback periods will resume as usual from the following period.

## Temperature override

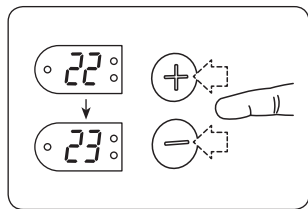

If you select another temperature during either a comfort or a cutback period, and do not save (by pressing **F** for five seconds), the new temperature will apply only to the current period.

## To select a new cutback temperature setting

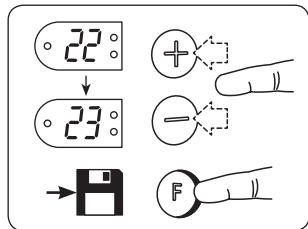

While cutback temperature is ongoing, choose the desired new cutback temperature by pressing **+** or **-**. Save the setting by pressing **F** more than five seconds.

## Change the duration of temperature cutback and/or the cutback temperature

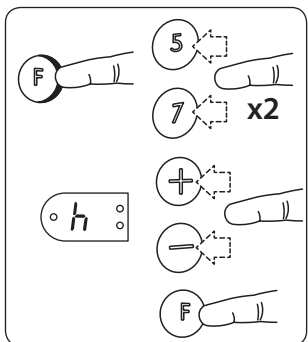

Hold down on **F** and press twice on **7** or **5**. Release **F** and h (hours) will flash 3 times.

Using the **+** or **-** key select the number of hours you want the cutback to last.

Confirm by pressing **F** key briefly.

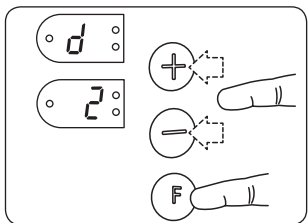

d (day) will be displayed for three seconds, and afterwards a random number.

Using the **+** and **-** keys, select the correct weekday (Monday = 1 etc.).

Press **F** briefly to confirm.

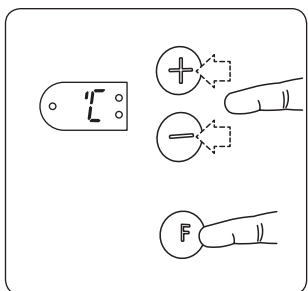

°C will flash 3 times and then the current cutback temperature will flash.

With **+** or **-** key select the cutback temperature.

Confirm by pressing **F** key briefly.

## Permanently delete cutback function

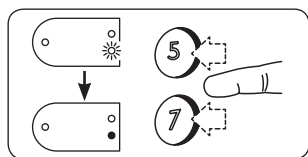

To permanently delete a temperature cutback function, press **7** or **5** until the green lamp goes out.

## Child lock

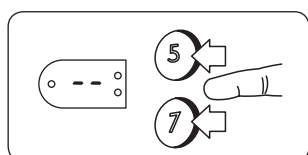

To lock: Press **7** and **5** at the same time until you see -- in the display.

To unlock: Press **7** and **5** at the same time until you see -- disappear in the display.

## Calibration

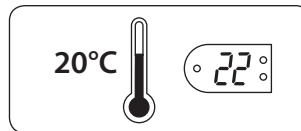

Should the actual room temperature and Neo's setting not correspond, Neo should be calibrated.

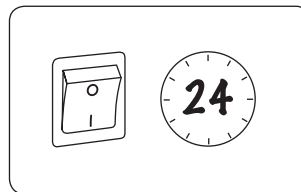

First let the heater work at the same temperature setting, preferably for at least 24 hours, keeping doors and windows closed. This makes certain that Neo that is controlling room temperature.

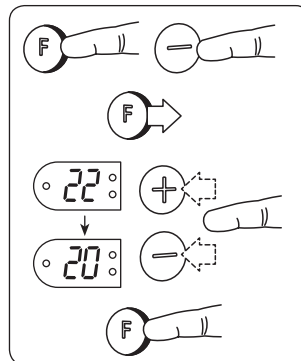

Hold down on **F** and press once on **-**. Release **F**. °C will flash 3 times and the setpoint temperature will flash. Press **+** or **-** until the display shows the same as the actual measured room temperature. Store by pressing **F** for 5 seconds.

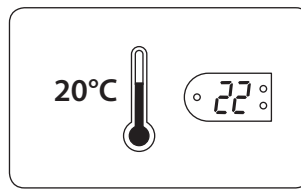

The heater will now work with the temperature displayed by Neo and after a period this will correspond with the actual temperature of the room. This procedure can be repeated at a later date to ensure correct calibration.

## Reset the thermostat to factory default values

Nb! Reset is not possible if the thermostat display is in any flashing mode.

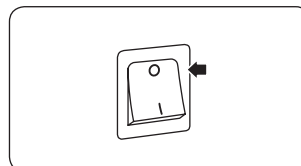

After resetting, the thermostat has to be reprogrammed according to the instructions for your chosen mode. Switch the heater OFF.

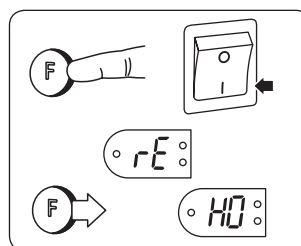

Hold in the **F** key and then switch the heater ON.

Hold the **F** key in for more than 5 seconds until rE starts flashing in the display.

Release **F** and HO (Home Mode) will flash.

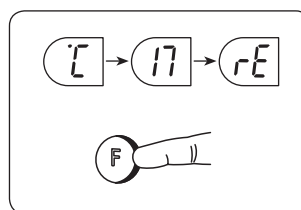

You can select between modes HO, OF (Office) and CA (Cabin) by pressing the **+** or **-** keys.

Confirm your choice by pressing the **F** key for more than 5 seconds.

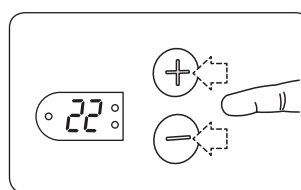

22 (°C) will flash. Select your preferred comfort temperature.

Confirm by pressing in the **F** key for more than 5 seconds.

If you do nothing, 22 (°C) will automatically be stored after 7 seconds.

## CABIN MODE (CA)

**Important to know!** In cabin mode any temperature you select will be automatically saved.

The reason: Should someone leave the cabin having selected a low, frost-safe temperature without any further action, this setting will be saved and will continue after a power cut, whatever its length. This will ensure that unattended periods will always have a low temperature setting, and energy consumption will stay at a minimum. After a long power cut the heater will start up with the lower temperature setting, whether it is the comfort or the cutback value.

**Startup and Reset** - must be carried out after a long power cut or at first time use.

A Startup/Reset procedure has to be performed to initiate the correct mode and function of the heater.

IMPORTANT: there are two different startup sequences

- 1) If °C-17-rE is flashing in the display: go to procedure A.
- 2) If HO is flashing in the display: go to procedure B.

The procedure must be completed in one continuous sequence to be valid. Should the procedure be performed incorrectly or fail, switch off the heater and start a new reset procedure.

### Startup procedure A – if the heater has been connected and switched on beforehand:

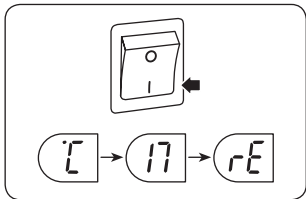

On switching heater on, the sequence °C – 17 – rE - will flash in the display.

This means that the thermostat has been disconnected for a long period and needs to be restarted.

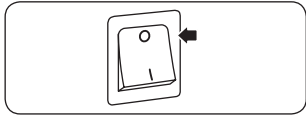

To set the heater back to the factory default, switch off the heater using the main power switch.

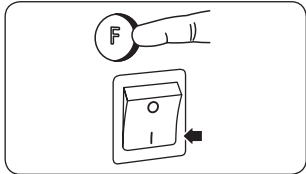

Press **F** and hold in and at the same time switch on using the main power switch.

Continue to press **F** until rE flashes in the display, then release **F**.



After a few seconds HO will flash in the display.

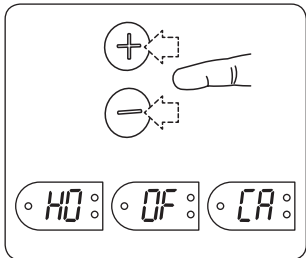

You can choose between the modes HO (Home), OF (Office) and CA (Cabin) by pressing the **+** or **-** key.

Confirm your choice by holding in the **F** key for more than 5 seconds.

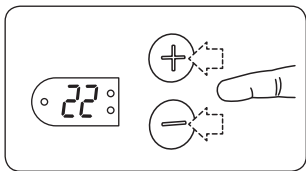

22 (°C) will flash. Select your preferred comfort temperature.

Confirm by holding in the **F** key for more than 5 seconds.

If you do nothing, 22 (°C) will be stored automatically after 7 seconds.

### Startup procedure B – if the heater has never been switched on since leaving the factory:



When the heater is switched on, HO (Home mode) will flash in the display.

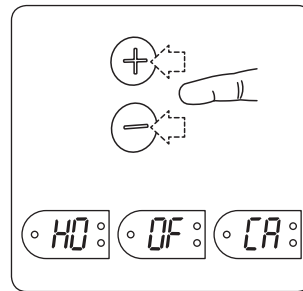

You can select between modes HO, OF (Office) and CA (Cabin) by pressing the **+** or **-** key.

Confirm your choice by pressing in **F** key for more than 5 seconds.

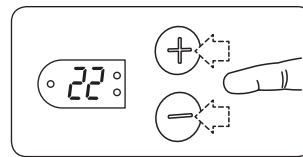

22 (°C) will flash. Select your preferred comfort temperature.

Confirm by pressing in the **F** key more than 5 seconds.

If you do nothing, 22 (°C) will be stored automatically after 7 seconds.

### Starting the temperature cutback function

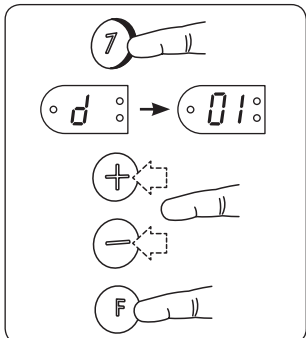

Press **7** for 5 seconds. d (days) will flash 3 times. 01 (days) will flash continuously.

Select the number of days you want the period to last by pressing the **+** or **-** key. (The number can be from 01 to 40 days)

Confirm by pressing **F**.

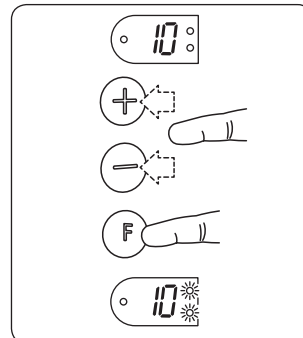

10 (°C) will flash.

Select the frost-safe temperature with the **+** or **-** key.

Confirm by pressing **F**.

The frost-safe temperature will be displayed and LEDs 7 and 5 will flash slowly.

## When the temperature cutback period ends

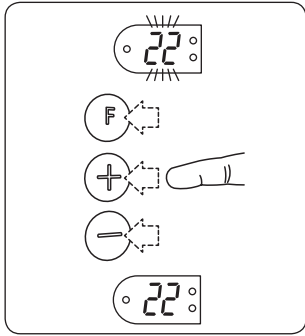

At the time the frost-safe period ends, the comfort temperature setting will flash to indicate the need for action.  
Press any key to make the comfort temperature display steadily and that temperature will now continue.

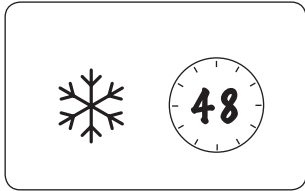

If you do nothing while the display is flashing, another frost-safe period will start automatically after 48 hours.

## Cancelling a frost-safe period

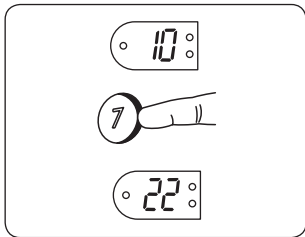

To end an ongoing frost-safe period, press 7 for more than 5 seconds.

## Selecting a new cutback temperature setting

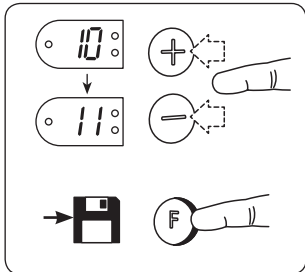

When cutback temperature is ongoing, select the new cutback temperature you desire by pressing + or -. Save the setting by pressing F more than 5 seconds.

## Child lock

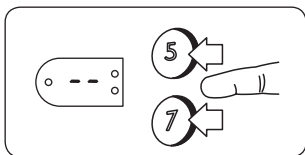

To lock: Press 7 and 5 at the same time until you see -- in the display.  
To unlock: Press 7 and 5 at the same time until you see -- disappear in the display.

## Calibration

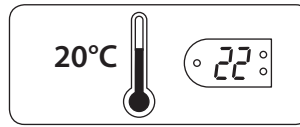

Should the actual room temperature and Neo's setting not correspond, Neo should be calibrated.

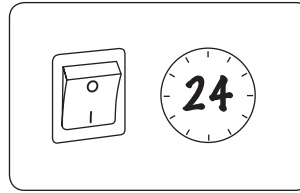

First let the heater work at the same temperature setting, preferably for at least 24 hours, keeping doors and windows closed. This makes certain that Neo that is controlling room temperature.

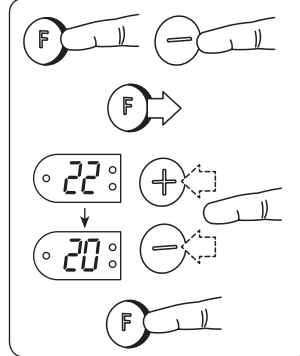

Hold down on F and press once on -. Release F. °C will flash 3 times and the setpoint temperature will flash. Press + or - until the display shows the same as the actual measured room temperature. Store by pressing F for 5 seconds.

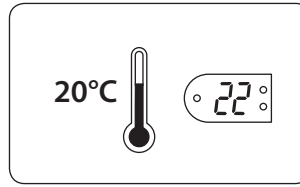

The heater will now work with the temperature displayed by Neo and after a period this will correspond with the actual temperature of the room. This procedure can be repeated at a later date to ensure correct calibration.

## Reset the thermostat to factory default values

Nb! Reset is not possible if the thermostat display is in any flashing mode.

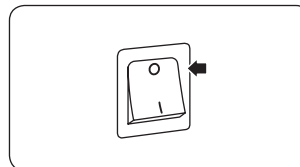

After resetting, the thermostat has to be reprogrammed according to the instructions for your chosen mode. Switch the heater OFF.

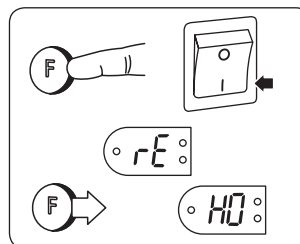

Hold in the F key and then switch the heater ON.  
Hold the F key in for more than 5 seconds until rE starts flashing in the display.  
Release F and HO (Home Mode) will flash.

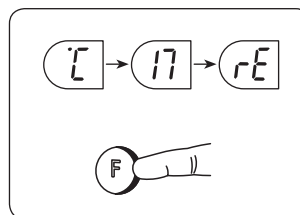

You can select between modes HO, OF (Office) and CA (Cabin) by pressing the + or - keys.  
Confirm your choice by pressing the F key for more than 5 seconds.

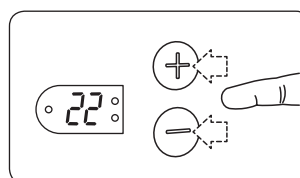

22 (°C) will flash. Select your preferred comfort temperature.  
Confirm by pressing in the F key for more than 5 seconds.  
If you do nothing, 22 (°C) will automatically be stored after 7 seconds.

## Bei Inbetriebnahme und nach einem Stromausfall von über 24 Stunden

Nachfolgende Inbetriebnahmeprozedur muss komplett in einer zusammenhängenden Abfolge durchgeführt werden, damit der richtige Modus und die Funktionen eingespeichert sind.

Sollte die Prozedur falsch oder nicht komplett eingegeben werden, schalten Sie das Gerät aus und starten Sie die folgende Prozedur neu.

Wichtig: Es gibt zwei unterschiedliche Inbetriebnahmeverfahren

- 1) Wenn °C-17-rE blinkt: Verfahren A anwenden.
- 2) Wenn HO blinkt: Verfahren B anwenden

### Verfahren A:

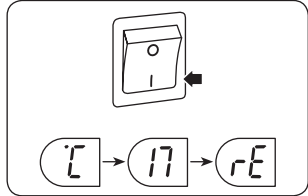

Sobald das Gerät eingeschaltet wird, blinkt im Wechsel: °C / 17 / rE. Diese Anzeige besagt, dass der Thermostat längere Zeit spannungsfrei war und ein Neustart erfolgen muss.

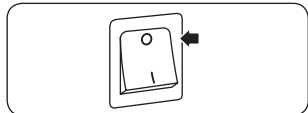

Um die Werkseinstellung wieder herzustellen, schalten Sie das Gerät am Hauptschalter aus.

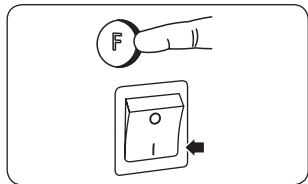

Bei gedrückter (F)-Taste das Heizgerät einschalten und (F) so lange gedrückt halten bis rE blinkt. (F) loslassen.



Nach einigen Sekunden blinkt HO (Home)

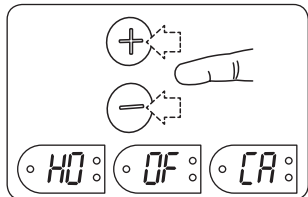

Durch Drücken auf (+) / (-) die Betriebsweise HO (Home), OF (OFfi ce) oder CA (CABin = Wochenendhaus) auswählen. Zur Bestätigung Taste (F) 5 Sekunden lang drücken.

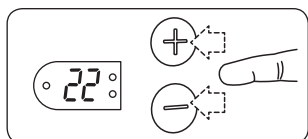

22 (°C) blinkt. Gewünschte Komforttemperatur durch Drücken auf (+) / (-) einstellen. Die Komforttemperatur ist die Raumtemperatur, auf die außerhalb von Absenkezeiten geregelt wird. (F) mehr

als 5 Sekunden drücken bis die Komforttemperatur kurzzeitig blinkt. Die gewählte Komforttemperatur ist gespeichert.

Wenn keine Komforttemperatur eingestellt wird, wird 22 (°C) nach 7 Sekunden automatisch abgespeichert.

### Verfahren B:

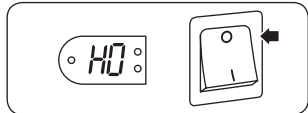

Nach einigen Sekunden blinkt HO (Home).

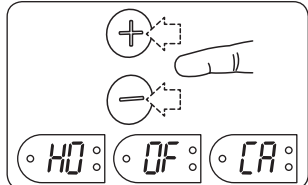

Durch Drücken auf (+) / (-) die Betriebsweise HO (Home), OF (OFfi ce) oder CA (CABin = Wochenendhaus) auswählen. Zur Bestätigung Taste (F) 5 Sekunden lang drücken.

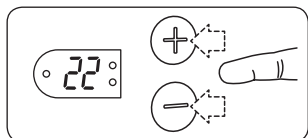

22 (°C) blinkt. Gewünschte Komforttemperatur durch Drücken auf (+) / (-) einstellen. Die Komforttemperatur ist die Raumtemperatur, auf die außerhalb von Absenkezeiten geregelt wird. (F) mehr

als 5 Sekunden drücken bis die Komforttemperatur kurzzeitig blinkt. Die gewählte Komforttemperatur ist gespeichert.

Wenn keine Komforttemperatur eingestellt wird, wird 22 (°C) nach 7 Sekunden automatisch abgespeichert.

## Start der Nachtabsenkung



Zu der Uhrzeit ab der die Nachtabsenkung beginnen soll, Taste (7) solange drücken bis „h“ (Stunden) blinkt.

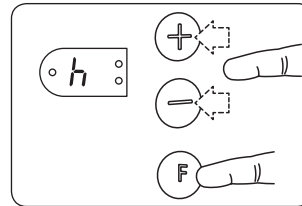

Dann blinkt „07“ (07 = 7 Stunden). Mit (+) / (-) die Dauer der Nachtabsenkung in Stunden einstellen. Durch Drücken auf (F) bestätigen.

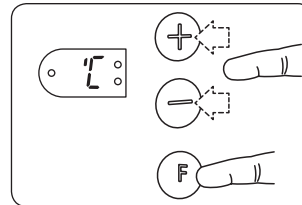

°C blinkt 3-mal. Dann blinkt „17“ (°C). Mit (+) / (-) die Absenkttemperatur einstellen. Durch Drücken auf (F) bestätigen.

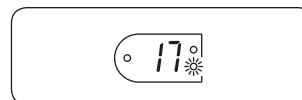

Die eingestellte Absenkttemperatur leuchtet und die grüne LED (4) blinkt und zeigt an, dass die Nachtabsenkung aktiviert ist. Für die eingestellte Stundenzahl wird die Temperatur abgesenkt. Dieser Vorgang wiederholt sich jeden Abend zur gleichen Zeit.

## Start der Tagabsenkung



Zu der Uhrzeit ab der die Tagabsenkung beginnen soll, Taste (5) solange drücken bis „h“ (Stunden) blinkt.

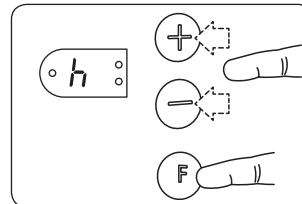

Dann blinkt „05“ (05 = 5 Stunden). Mit (+) / (-) die Dauer der Tagabsenkung in Stunden einstellen. Durch Drücken auf (F) bestätigen.

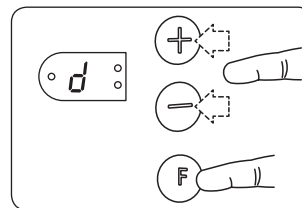

„d“ leuchtet kurz. Dann blinkt „1“. Mit (+) / (-) den richtigen Wochentag (Montag = 1, Dienstag = 2, usw.) einstellen. Durch Drücken auf (F) bestätigen.

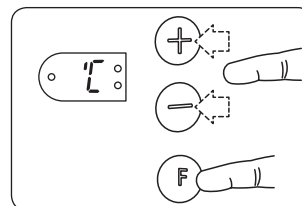

„17“ (°C) blinkt. Mit (+) / (-) die Absenkttemperatur einstellen. Durch Drücken auf (F) bestätigen.

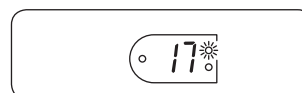

Die eingestellte Absenkttemperatur leuchtet und die grüne LED (1) blinkt und zeigt an, dass die Tagabsenkung aktiviert ist. Für die eingestellte Stundenzahl wird die Temperatur abgesenkt. Dieser Vorgang wiederholt sich an allen Wochentagen. Samstags und sonntags erfolgt keine Tagabsenkung.

## Absenkerperiode einmalig aufheben

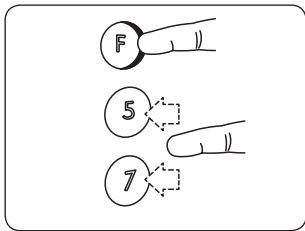

Bei gedrücktem **F** einmal auf **7** (Nachtabsenkung) oder **5** (Tagabsenkung) drücken, um die aktive oder folgende Absenkerperiode aufzuheben. Während der aufgehobenen Absenkerperiode leuchten die LED (1) oder (4) und die Komforttemperatur. Ab der folgenden Periode wird die Absenkung wieder aktiviert.

## Aktuelle Temperatur einmalig ändern

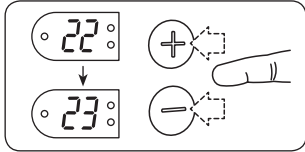

Mit **+** / **-** die gewünschte Temperatur einstellen. Die Temperaturänderung gilt nur bis zur nächsten Periode.

## Komfort oder Absenkerperiode dauerhaft ändern

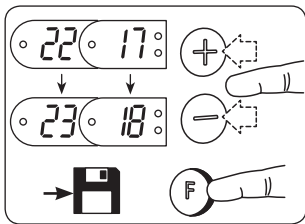

Im Komforttemperatur-Modus oder Absenker-Modus die gewünschte Temperatur mit **+** / **-** einstellen. **F** solange drücken bis die Komforttemperatur kurzzeitig blinkt. Die gewählte Temperatur ist dauerhaft geändert.

## Nacht- und Tagabsenkung (Dauer und Temperatur) dauerhaft ändern

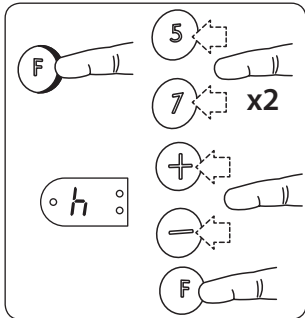

Bei gedrücktem **F** 2-mal auf **7** oder **5** drücken. „h“ (Stunden) blinkt. Dann blinkt die eingestellte Absenkerdauer (z.B. 06 = 6 Stunden). Mit **+** / **-** die Absenkerdauer ändern. Durch Drücken auf **F** bestätigen.

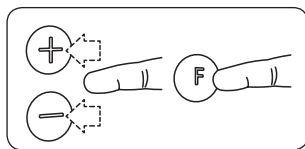

Falls zuerst **5** zur Tagabsenkung gedrückt wurde, blinkt d 3 x kurz auf, dann wird eine Zufallszahl angezeigt. Mit **+** und **-** Tasten den aktuellen Wochentag einstellen (Montag = 1, usw.). Mit **F** bestätigen.

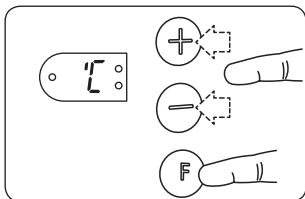

°C blinkt 3-mal. Dann blinkt die eingestellte Absenkerperiode. Mit **+** / **-** die Absenkerperiode ändern. Durch Drücken auf **F** bestätigen.

## Absenkung dauerhaft löschen

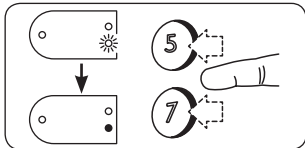

**5** (Tagabsenkung) oder **7** (Nachtabsenkung) so lange drücken bis die grüne LED erlischt. Es leuchtet die Komforttemperatur.

## Kindersicherung

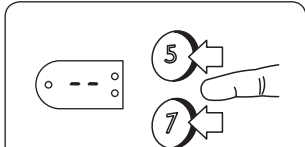

Aktivieren:  
Taste **5** und **7** gemeinsam drücken bis „---“ im Display erscheint.  
Deaktivieren:  
Taste **5** und **7** gemeinsam drücken bis die Anzeige im Display blinkt.

## Kalibrierung

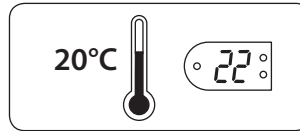

Sollte die Raumtemperatur nicht mit der Anzeige im Display übereinstimmen, kann der Thermostat nachjustiert werden.

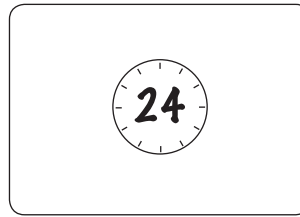

Vorher dafür sorgen, dass das Heizgerät bei derselben Temperatureinstellung über einen längeren Zeitraum gleichmäßig und konstant regelt. Für eine möglichst gleichbleibende Raumtemperatur Fenster und Türen in diesem Zeitraum geschlossen halten.

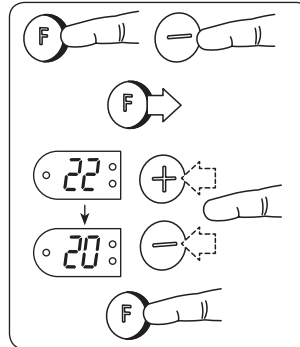

Bei gedrücktem **F** einmal auf **5** drücken. °C blinkt 3-mal. Dann blinkt die eingestellte Temperatur. **+** / **-** drücken bis die im Display angezeigte Temperatur mit der tatsächlich gemessenen Raumtemperatur übereinstimmt. **F** so lange drücken bis die eingestellte Temperatur kurzzeitig blinkt.

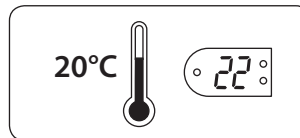

Das Heizgerät wird jetzt auf diese eingestellte Temperatur regeln. Für eine korrekte Anzeige kann bei Bedarf die Anpassung wiederholt werden.

## Werkseinstellung wieder herstellen

Achtung! Ein Reset wird nicht durchgeführt solange das Display blinkt.

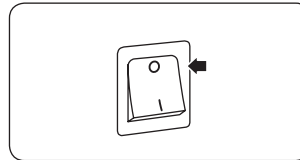

Nach einem Reset muß der Thermostat gemäß dieser Anleitung und dem gewählten Modus neu eingestellt werden. Heizgerät ausschalten.

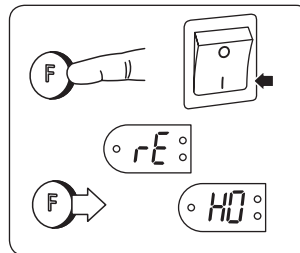

Bei gedrückter Taste **F** das Heizgerät einschalten und **F** so lange gedrückt halten bis rE blinkt. **F** loslassen, HO (Home Mode) blinkt.

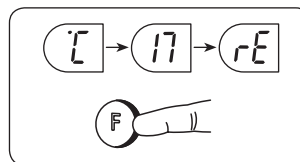

Durch Drücken auf **+** / **-** die Betriebsweise HO (Home), OF (Offi ce) oder CA (Cabin = Wochenendhaus) auswählen. Zur Bestätigung Taste **F** 5 Sekunden lang drücken.

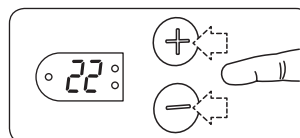

22 (°C) blinkt. Gewünschte Komforttemperatur durch Drücken auf **+** / **-** einstellen.

Die Komforttemperatur ist die Raumtemperatur, auf die außerhalb von Absenkerzeiten geregelt wird. **F**

mehr als 5 Sekunden drücken bis die Komforttemperatur kurzzeitig blinkt. Die gewählte Komforttemperatur ist gespeichert.

Wenn keine Komforttemperatur eingestellt wird, wird 22 (°C) nach 7 Sekunden automatisch abgespeichert.

**Стартиране и рестартиране** – трябва да се извършват след изключване за дълго или използване за първи път. Процедурата по стартиране/рестартиране трябва да се извърши, за да се въведе правилната функция за работа на радиатора.

**ВАЖНО:** има две различни процедури за стартиране

- 1) Ако °C-17-rE мига на дисплея: отидете на процедура А.
- 2) Ако НО мига на дисплея: отидете на процедура В.

Процедурата трябва да бъде извършена в определена последователност, за да бъде валидна.

Ако процедурата се извърши неправилно или не успее, изключете радиатора и започнете нова процедура по рестартиране.

#### Процедура за стартиране А – ако радиатора е бил включван преди това:

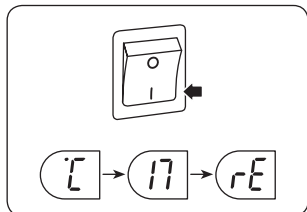

При включване на радиатора - на дисплея ще бъде изписано °C – 17 – rE.

Това означава, че термостатът е бил изключен за дълъг период от време и трябва да се рестартира.

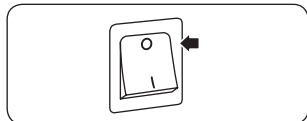

За да върнете радиатора към фабричните настройки изключете го като използвате главния ключ.

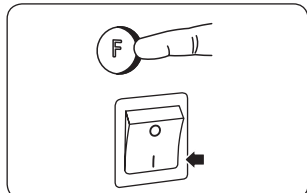

Натиснете (F) и го задръжте като в същото време включите уреда използвайки главния ключ.

Продължете да натискате (F) докато rE започне да мига на дисплея, тогава пуснете (F).



След няколко секунди НО ще започне да мига на дисплея.

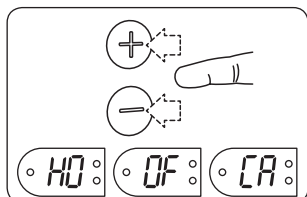

Може да избирате между функциите НО, OF (Офис) и СА (Хижа) с натискане на клавиша (+) или (-).

Потвърдете Вашия избор с натискане на бутона (F) за повече от 5 секунди.

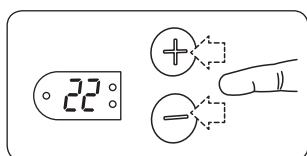

22 (°C) ще започне да мига. Изберете предпочитаната от Вас комфортна температура.

Потвърдете с натискане на бутона (F) за повече от 5 секунди.

Ако не направите промяна, 22 (°C) автоматично ще се запамети след 7 секунди.

#### Процедура за стартиране В – ако радиаторът никога не е включван откакто е напуснал фабриката:

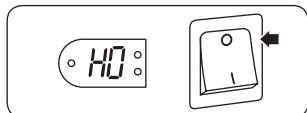

Когато радиаторът се включи, НО (функция Жилище) ще започне да мига на дисплея.

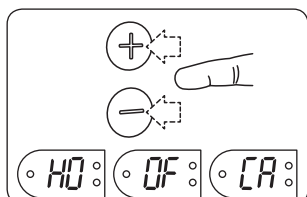

Може да избирате между функциите НО, OF (Офис) и СА (Хижа) с натискане на бутона (+) или (-).

Потвърдете Вашият избор с натискане на бутона (F) за повече от 5 секунди.

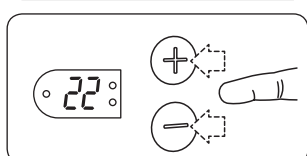

22 (°C) ще започне да мига. Изберете предпочитаната от Вас комфортна температура.

Потвърдете с натискане на бутона (F) за повече от 5 секунди.

Ако не направите промяна, 22 (°C) автоматично ще се запамети след 7 секунди.

#### Стартиране на нощното понижаване на температурата



В момента, в който желаете понижението на температурата да започне, натиснете (7) за пет секунди.

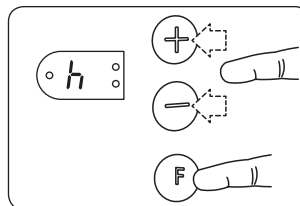

h (часове) ще мигне 3 пъти и тогава 07 ще мига продължително.

С бутоните (+) или (-) изберете колко часа желаете да продължи понижената температура.

Потвърдете с кратко натискане на бутона (F).

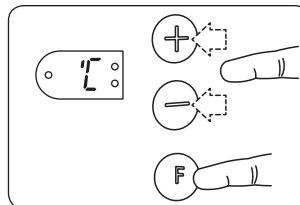

°C ще мига 3 пъти и тогава 17 (°C) ще мига продължително.

С бутоните + или - изберете понижената температура.

Потвърдете с кратко натискане на бутона (F).

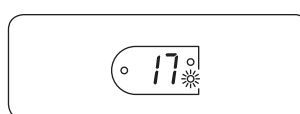

Зелената лампичка (4) ще започне да мига бавно, с което показва, че понижението на температурата е активно.

Температурата е намалена за периода, който сте избрали.

Това ще се повтаря за същия период всяка нощ.

#### Стартиране на дневното понижаване на температурата

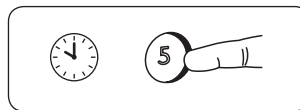

В момента, в който желаете понижението на температурата да започне, натиснете (5) за пет секунди.

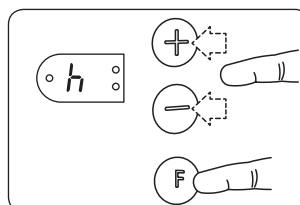

h (часове) ще мига 3 пъти и тогава 05 ще мига продължително.

С бутоните (+) или (-) изберете колко часа желаете да продължи понижената температура.

Потвърдете с кратко натискане на бутона (F).

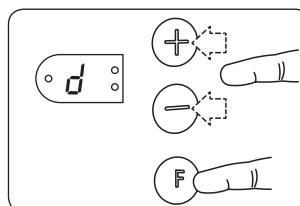

d ще мига 3 пъти и след това се появява произволен номер.

С бутоните (+) или (-) изберете правилният ден от седмицата (понеделник = 1, и т.н.).

Потвърдете с кратко натискане на бутона (F).

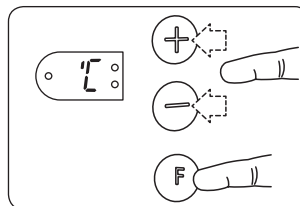

°C ще мига 3 пъти и тогава 17 (°C) ще мига продължително.

С бутоните (+) или (-) изберете понижената температура.

Потвърдете с кратко натискане на бутона (F).

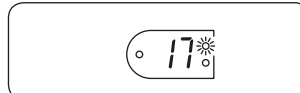

Зелената лампичка (1) ще започне да мига бавно, с което показва, че понижението на температурата е активно.

Температурата е намалена за периода, който сте избрали.

Това ще се повтаря за същия период от понеделник до петък, като пропуска събота и неделя.



## Отмяна на периода за понижена температура.

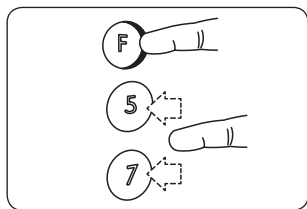

Задръжете (F) и натиснете веднъж (7) или (5), за да отмените текущия активен период или следващия период за понижена температура. Лампичката свети постоянно за въпросния период. Понижението на температурата ще се поднови за следващия период.

## Отмяна на температурата

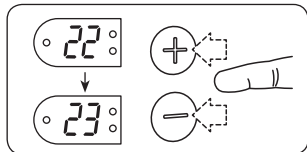

Избора на друга температура по време на комфортния или икономичния период без натискане на (F) за 5 секунди, за да се запамети, ще важи само за текущия период.

## Промяна на настройката за температура (комфортна или понижена)

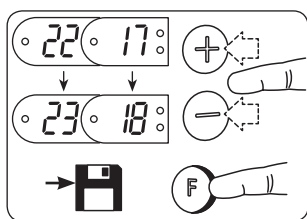

Когато сте в режим понижена или комфортна температура изберете новата понижена или комфортна температура с натискане на (+) или (-).

Запомнете настройката с натискане на (F) за повече от 5 секунди.

## Промяна на продължителността на понижената температура и/или понижената температура

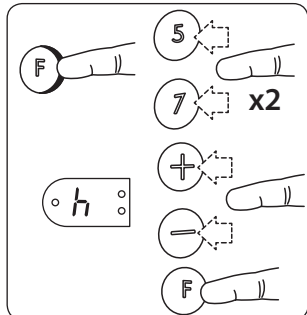

Задръжете (F) и натиснете два пъти (7) или (5). Отпуснете (F) и h (часове) ще премигне 3 пъти.

С бутоните (+) или (-) изберете колко часа желаете да продължи понижената температура. Потвърдете с кратко натискане на бутона (F).

Ако сте натиснали (5), за да промените настройката за дневно понижение на температурата, d ще мигне три пъти и ще се появи произволна стойност. Използвайте бутоните (+) или (-), за да изберете правилния ден (понеделник = 1 и т. н.). Потвърдете с кратко натискане на бутона (F).

°C ще мига 3 пъти, а след това настоящата понижена температура. С бутоните (+) или (-) изберете понижената температура. Потвърдете с кратко натискане на бутона (F).

## Изключване на функцията за понижена температура

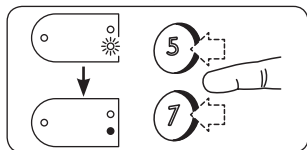

За изключване на функцията за понижена температура натиснете (7) или (5) докато зелената лампичка изгасне.

## Заклучване против нежелан достъп

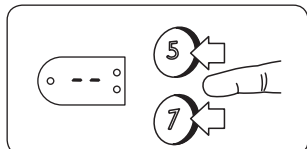

За заключване: Натиснете (7) и (5) по едно и също време докато видите -- на дисплея.  
За отключване: Натиснете (7) и (5) по едно и също време докато -- изчезне от дисплея.

## Калибриране

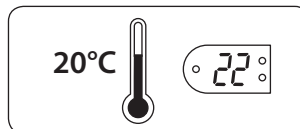

Ако действителната стайна температура се различава от тази, която NEO е настроен да поддържа, NEO трябва да се калибрира.

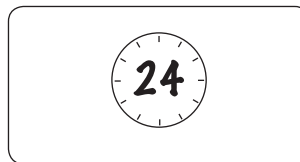

Оставете радиатора да работи на еднаква температура, за предпочитане поне за 24 часа, като държите вратите и прозорците затворени. По този начин NEO ще регулира стайната температура.

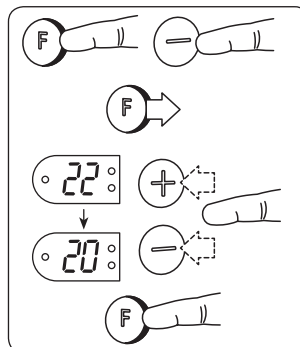

Натиснете и задръжете (F) и след това натиснете (-). Отпуснете (F). °C ще мигне 3 пъти и индикацията за температура ще започне да мига. Натиснете (+) или (-) докато дисплей покаже същата като измерената действителна температура. Запаметете с натискане на (F) за 5 секунди.

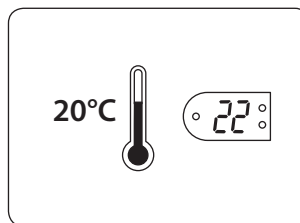

Сега радиаторът ще работи с температурата показвана на Neo и след известно време ще съответства на действителната стайна температура. Тази процедура може да се повтори друг ден, за да се осигури правилно калибриране.

## Рестартиране на термостата към фабричните настройки

**Забележка!** Рестартирането не е възможно когато дисплея на термостата е в мигащ режим.

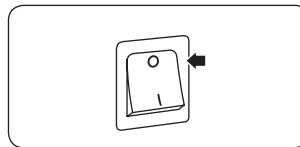

След рестартиране термостатът трябва да се препрограмира в съответствие с инструкцията за избрания режим на работа. Изключете радиатора.

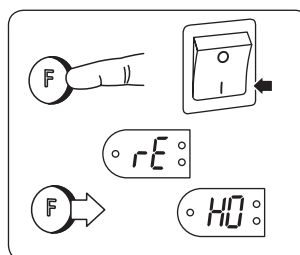

Задръжете (F) бутона и включете радиатора.  
Задръжете бутона (F) за повече от 5 секунди докато rE започне да мига на дисплея.  
Отпуснете (F) и HO (Функцията за жилища) ще започне да мига.

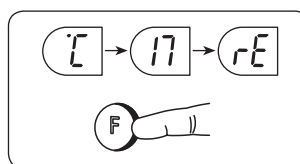

Може да избирате между функциите HO, OF (офис) и СА (хижа) с натискане на бутоните (+) или (-). Потвърдете избора си с натискане на бутона (F) за повече от 5 секунди.

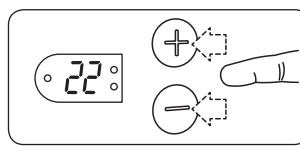

22 (°C) ще започне да мига. Изберете желаната комфортна температура. Потвърдете с натискане на бутона (F) за повече от 5 секунди.

Ако не направите избор, 22 (°C) автоматично ще се запамети след 7 секунди.

**Pokretanje i Reset**– mora se izvršiti kada je uređaj isključen duži vremenski period ili prilikom prvog uključjenja.

Procedura Pokretanje/Reset (Startup/Reset) mora se izvršiti da bi podesili odgovarajući mod rada i pokrenuli sve funkcije radijatora.

VAŽNO: postoje dve različite procedure pokretanja

- 1) Ako °C-17-rE blinka na displeju: idite na proceduru A.
- 2) Ako HO blinka na displeju : idite na proceduru B.

Procedura se mora izvršiti u potpunosti u kontinuitetu da bi bila važeća. Ukoliko je procedura urađena nepravilno ili je napravljena greška, isključite radijator i pokrenite novu proceduru startovanja.

**Pokretanje procedura A – ako je radijator bio ranije povezan i uključivan:**

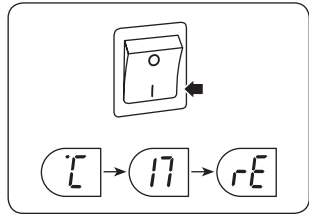

Po uključanju radijatora, na displeju blinka sledeća sekvenca °C – 17 – rE. Ovo znači da je radijator bio isključen iz napajanja duži period i da ga je potrebno startovati ponovo.

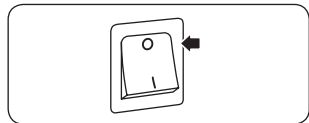

Da bi podesili radijator na fabrički podešene vrednosti, isključite radijator na glavnom prekidaču.

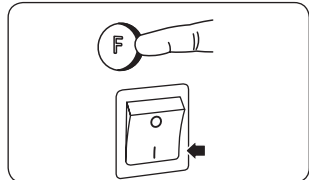

Pritisnite taster (F) i držite ga pritisnutog – u isto vreme uključite glavni prekidač radijatora.

Držite pritisnut taster (F) dok rE blinka na displeju, nakon toga otpustite taster (F).



Nakon nekoliko sekundi HO će početi da blinka na displeju.

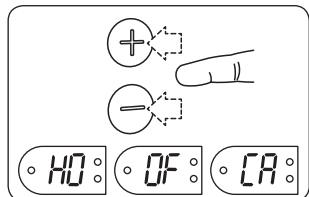

Možete izabrati između dva moda HO, OF (office kancelarija) i CA ( kabina) pritiskom na taster (+) ili (-).

Potvrdite vaš izbor pritiskom na taster (F) duže od 5 sekundi.

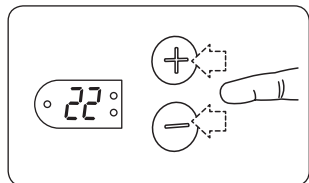

22 (°C) će da blinka. Odaberite vašu komfornu temperaturu.

Potvrdite pritiskom na taster (F) duže od 5 sekundi.

Ako ništa ne uradite, 22 (°C) će se automatski upamtiti nakon 7 sekundi.

**Pokretanje procedura B – ako radijator nikada nije uključivan nakon isporuke iz fabrike:**

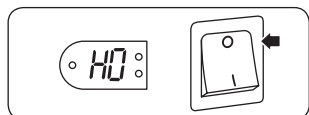

Kada se radijator uključi, HO ( Home mode-Kućni mod) će blinkati na displeju.

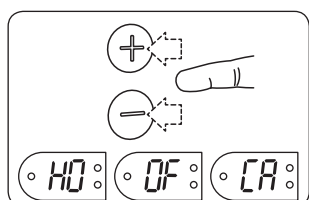

Možete odabrati između sledećih modova rada HO, OF ( Office-kancelarija) i CA (Cabin- kabina) pritiskom na taster (+) ili (-).

Potvrdite svoj izbor pritiskom na taster (F) duže od 5 sekundi.

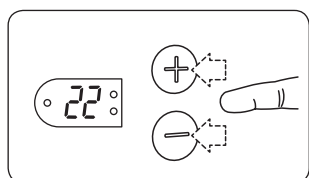

22 (°C) će da blinka. Odaberite vašu željenu komfornu temperaturu.

Potvrdite pritiskom na taster (F) duže od 5 sekundi.

Ako ništa ne uradite, 22 (°C) će se automatski upamtiti nakon 7 sekundi.

**Startujete noćno sniženje temperature**



U trenutku kada želite da pokrenete sniženje temperature, pritisnite (7) duže od pet sekundi.

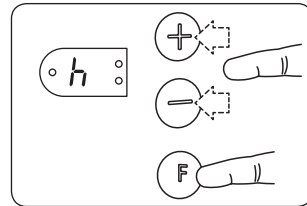

h (hours-sati) će zasvetliti 3 puta a nakon toga 07 će blinkati stalno.

Tasterima (+) ili (-) odaberite broj sati za koji želite da snižena temperatura traje.

Potvrdite postavljeno vreme kratkim pritiskom na taster (F).

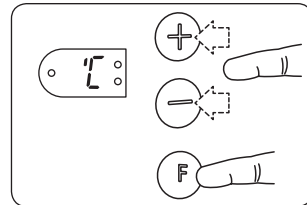

°C će zasvetliti 3 puta i nakon toga 17 (°C) će blinkati stalno.

Korišćenjem tastera (+) ili (-) odaberite željenu sniženu temperaturu.

Potvrdite podešenu temperaturu kratkim pritiskom na taster (F).



Zelena lampica (4) će početi polako da blinka i pokazuje da je uključeno sniženje temperature.

Temperatura je snižena onoliko broj sati koji ste odabrali.

Ovo će se ponavljati u istom periodu svake noći.

**Startujete dnevno sniženje temperature**



U trenutku kada želite da startujete dnevno sniženje temperature, pritisnite (5) i držite ga pritisnutog 5 sekundi.

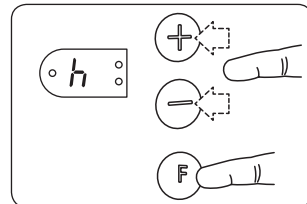

h (hours-sati) će zasvetliti 3 puta a nakon toga će 05 blinkati stalno.

Tasterima (+) ili (-), odaberite broj sati za koje želite da snižena temperatura traje.

Potvrdite postavljeno vreme kratkim pritiskom na taster (F).

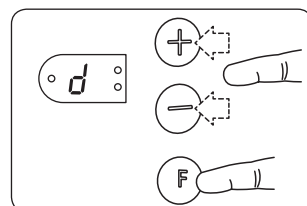

d će zasvetliti 3 puta i nakon toga slučajni broj.

Tasterima (+) ili (-), unesite tačan dan u nedelji (Ponedeljak = 1, Utorak=2, itd.).

Potvrdite postavljeni da kratkim pritiskom na taster (F).

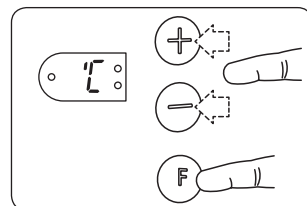

°C će zasvetliti 3 puta nakon toga 17 (°C) će blinkati stalno.

Korišćenjem tastera (+) ili (-) odaberite željenu sniženu temperaturu.

Potvrdite podešenu temperaturu kratkim pritiskom na taster (F).

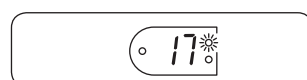

Zelena lampica (1) će početi polako da blinka i pokazuje da je uključeno sniženje temperature.

Temperatura je snižena onoliko sati koliko ste odabrali. Ovo će se ponavljati uvek u isto vreme od ponedeljka do petka, ostavljajući subotu i nedelju van uticaja.

## Otkazivanje perioda snižene temperature

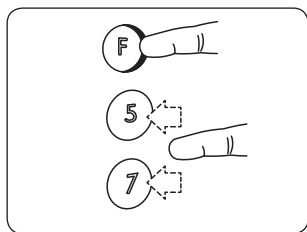

Držite pritisnut taster **F** i pritisnite jednom **7** ili **5** da izbrisete trenutno aktivan period ili sledeći period snižene temperature. Lampica svetli stalno za vreme perioda koji je u pitanju. Smanjenje temperature će se nastaviti kao i obično u narednom periodu.

## Promena temperature

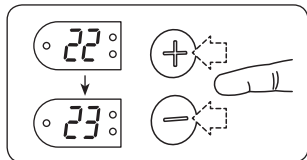

Podešavanje željene temperature za vreme komfornog ili perioda snižene temperature bez pritiskanja tastera **F** u trajanju od 5 sekundi radi pamćenja, održavaće podešenu temperaturu samo u tekućem periodu.

## Izmena podešene temperature (komforni ili mod snižene temperature)

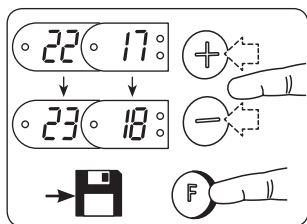

Kada ste mu modu komforni ili snižene temperature, podesite novu komfornu ili sniženu temperaturu pritiskom na tastere **+** ili **-**.

Zapamtite podešeno pritiskom na taster **F** dužim od 5 sekundi.

## Promenite trajanje vremena snižene temperature i/ili sniženu temperaturu

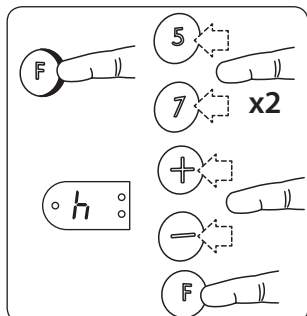

Držite pritisnut **F** i pritisnite dvaput **7** ili **5**. Otpustite **F** i **h**(hours-sat) će zasvetliti 3 puta.

Tasterima **+** ili **-** odaberite broj sati za koji želite da traje snižena temperatura.

Potvrdite kratkim pritiskom na taster **F**.

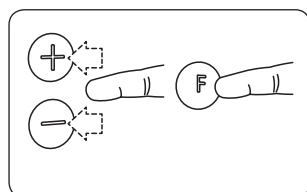

Ukoliko ste prvo pritisnuli **5** za izmenu dnevnog sniženja temperature, **d** će zasvetliti tri puta i nakon toga slučajni broj. Tasterima **+** ili **-**, unesite tačan dan u nedelji (Ponedeljak=1, Utorak=2, itd.) Potvrdite postavljeni dan kratkim pritiskom na taster **F**.

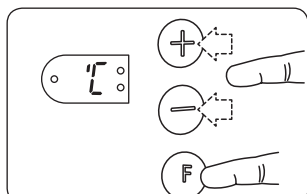

°C će zasvetliti 3 puta i nakon toga će blinkati trenutna snižena temperatura. Tasterima **+** ili **-** odaberite željenu sniženu temperaturu.

Potvrdite kratkim pritiskom na taster **F**.

## Stalno brisanje funkcije sniženja temperature

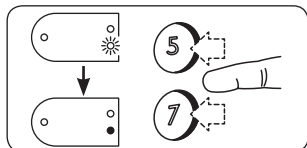

za stalno brisanje funkcije sniženja temperature, pritisnite taster **7** ili **5** u zavisnosti koji funkciju želite obrisati dok se ne ugasi zelena lampica.

## Blokada za decu

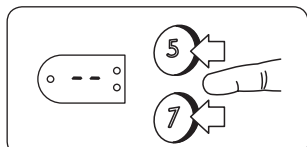

Za zaključavanje: Pritisnite **7** i **5** istovremeno dok na displeju ne vidite --.

Za otključavanje: Pritisnite **7** i **5** istovremeno dok -- ne nestane sa displeja.

## Kalibracija

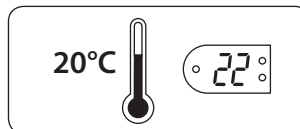

Ukoliko stvarana temperatura u sobi i podešena na NEO radijatoru nisu u korelaciji, Neo se mora kalibrirati.



Prvo pustite da radijator radi na istoj temperaturi, po mogućnosti najmanje 24 sata, držeći vrata i prozore zatvorenim. Ovo obezbeđuje da Neo stvarno reguliše temperaturu u sobi.

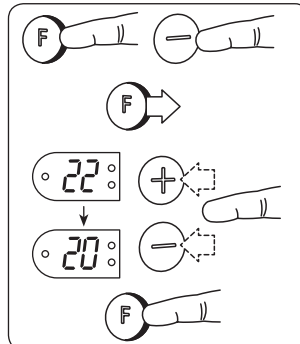

Držite pritisnut taster **F** i jednom pritisnite **-** i otpustite taster **F**. °C će zasvetliti 3 puta i podešena temperatura će da blinka. Pritisnite **+** ili **-** dok na displeju ne podesite istu temperaturu koju ste izmerili u vašoj sobi. Zapamtite pritiskom na taster **F** 5 sekundi.

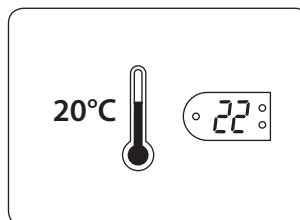

Radijator će sada raditi sa temperaturom prikazanom na Neu i nakon određenog perioda vremena prikazana temperatura će odgovarati stvarnoj temperaturi u prostoriji. Ova procedura može se ponoviti nešto kasnije da bi bili sigurni da je kalibracija ispravna.

## Reset termostata na fabričke podrazumevane vrednosti

**Nb!** Resetovanje nije moguće ukoliko je displej termostata u bilo kojem blinkajućem modu.

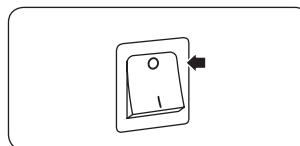

Nakon reseta, termostat mora biti reprogramiran po uputstvima za mod rada koji ste odabrali.

Isključite radijator prekidač na OFF.

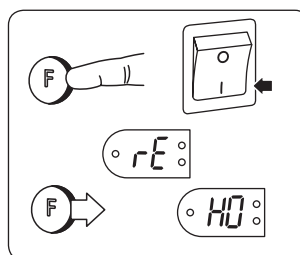

Držite pritisnut **F** taster i nakon toga uključite radijator ON.

Držite pritisnut **F** taster duže od 5 sekundi dok **rE** ne počne da blinka na displeju.

Otpustite **F** i **HO** (Home Mode – Kućni mod) će da blinka.

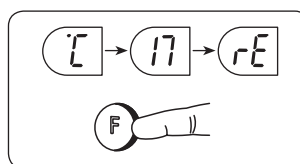

Možete odabrati između sledećih modova rada **HO**, **OF** (Office-kancelarija) i **CA** (Cabin- kabina) pritiskom na taster **+** ili **-**.

Potvrdite svoj izbor pritiskom na taster **F** duže od 5 sekundi.

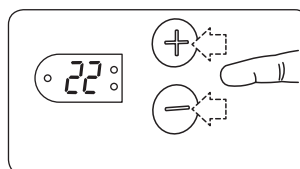

22 (°C) će blinkati. Odaberite vašu željenu komfornu temperaturu.

Potvrdite svoj izbor pritiskom na taster **F** duže od 5 sekundi.

Ako ništa ne uradite, 22 (°C) će se automatski upamtiti nakon 7 sekundi.

**Spuštění systému a uvedení do původního nastavení** – je nutné vykonat, jestliže byl dlouhou dobu přerušen přívod elektrického proudu, nebo jestliže přístroj používáte poprvé.

Procedury spuštění / uvedení do původního nastavení je nutné vykonat kvůli správnému nastavení ohřívacího režimu a jeho funkce.

**DŮLEŽITÉ:** jsou dvě rozdílná pořadí spuštění

- 1) Jestliže na displeji svítí „°C-17-rE“: použijte proceduru A.
- 2) Jestliže na displeji svítí „HO“: použijte proceduru B.

Aby byla procedura správně ukončena, je nutné přesně dodržet určené pořadí úkonů.

Jestliže proceduru provedete nepřesně, nebo bude odmítnuta, vypněte ohřívač a začněte od začátku novou proceduru spuštění systému a uvedení systému do původního nastavení.

#### Postup spuštění A – jestliže byl ohřívač již jednou zapojen a vypnut:

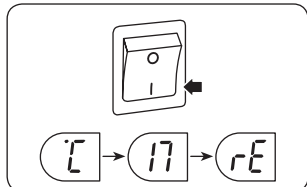

Po zapojení ohřívače se na displeji rozsvítí znaky v pořadí „°C – 17 - rE“.

To znamená, že termostat byl odpojen dlouhou dobu a je potřeba ho znovu zapojit.

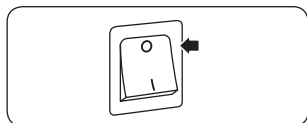

Jestliže chcete obnovit hodnoty nastavené z továrny, vypněte ohřívač pomocí hlavního vypínače.

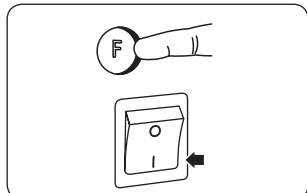

Stiskněte a držte tlačítko (F) a v tom samém čase zapněte i hlavní vypínač ohřívače.

Držte tlačítko (F) stlačené tak dlouho, až na displeji začne blikat zpráva „rE“, poté uvolněte tlačítko (F).



Za pár sekund se na displeji objeví zpráva „HO“.

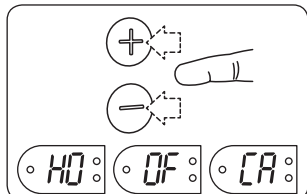

Po zmačknutí tlačítek (+) nebo (-) si můžete zvolit jeden z režimů – HO (domácí), OF (kancelář) nebo CA (obytný dům).

Své rozhodnutí potvrďte stisknutím tlačítka (F) po dobu 5 vteřin.

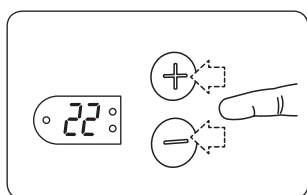

Na obrazovce bude blikat 22 (°C). Zvolte si pro vás vyhovující teplotu.

Své rozhodnutí potvrďte stisknutím tlačítka (F) po dobu 5 vteřin. Jestliže žádné z tlačítek nestisknete po dobu 7 vteřin, teplota 22 (°C) bude užifiksována automaticky.

#### Postup spuštění B – jestliže ohřívač nikdy nebyl zapojen:

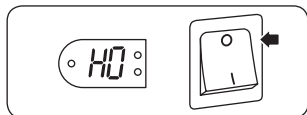

Po zapojení ohřívače bude na displeji blikat zpráva HO (domácí režim)

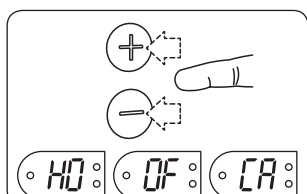

Po zmačknutí tlačítek (+) nebo (-) si můžete zvolit jeden z režimů – HO (domácí), OF (kancelář) nebo CA (obytný dům).

Své rozhodnutí potvrďte stisknutím tlačítka (F) po dobu 5 vteřin.

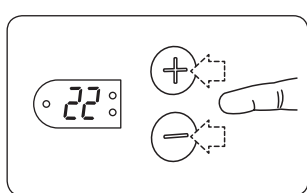

Na obrazovce bude blikat 22 (°C). Zvolte si pro vás vyhovující teplotu.

Své rozhodnutí potvrďte stisknutím tlačítka (F) po dobu 5 vteřin. Jestliže žádné z tlačítek nestisknete po dobu 7 vteřin, teplota 22 (°C) bude užifiksována automaticky.

#### Počátek nočního snížení teploty

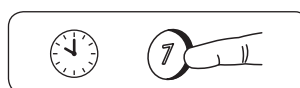

Zvolte si čas, od kdy má začít snižování teploty a stiskněte tlačítko (7) po dobu 5 vteřin.

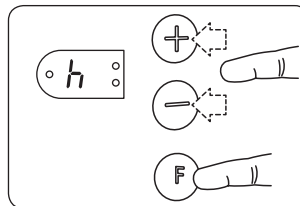

„h“ třikrát zabliká a poté bude stále blikat „,07“

Tlačítka (+) nebo (-) zvolte dobu, po kterou má trvat snížení teploty.

Potvrďte krátkým stlačením tlačítka (F)

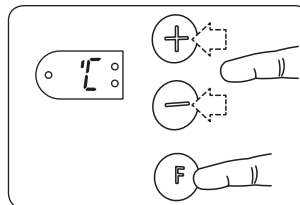

„°C“ třikrát zabliká a potom bude stále blikat „,17 (°C)“.

Tlačítka (+) nebo (-) zvolte dobu, po kterou má trvat snížení teploty.

Potvrďte krátkým stlačením tlačítka (F)



Nyní se objeví pomalu blikající zelené světlo (4), které potvrdí, že snížení teploty je aktivováno.

Teplota bude snížena takový počet hodin, kolik vám bylo nastaveno.

Každou noc bude teplota snížena v tom samém čase.

#### Počátek denního snížení teploty



Zvolte si čas, od kdy má začít snižování teploty a stiskněte tlačítko (5) po dobu 5 vteřin.

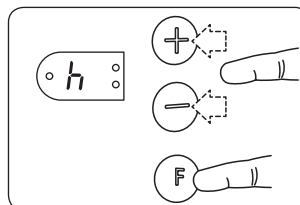

„h“ třikrát zabliká a poté bude stále blikat „,05“

Tlačítka (+) nebo (-) zvolte dobu, po kterou má trvat snížení teploty.

Potvrďte krátkým stlačením tlačítka (F)

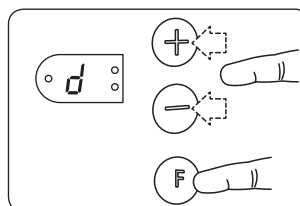

„d“ třikrát zabliká a poté se objeví náhodně zvolená cifra.

Tlačítka (+) nebo (-) zvolte přesný den v týdnu (pondělí je 1 atd.)

Potvrďte krátkým stlačením tlačítka (F)

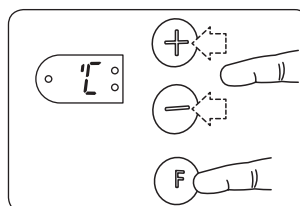

„°C“ třikrát zabliká a potom bude stále blikat „,17 (°C)“.

Tlačítka (+) nebo (-) zvolte vámi požadované snížení teploty.

Potvrďte krátkým stlačením tlačítka (F)

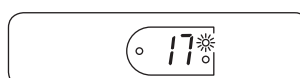

Nyní se objeví pomalu blikající zelené světlo (1), které potvrdí, že snížení teploty je aktivováno.

Teplota bude snížena takový počet hodin, kolik vám bylo nastaveno.

Toto nastavení bude opakováno v tom samém čase od pondělí do pátku, v sobotu a v neděli se teplota měnit nebude.

## Přerušení období snížení teploty

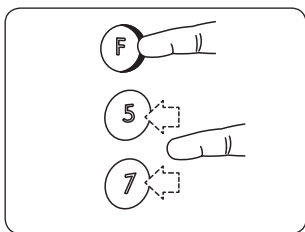

Chcete-li přerušit nebo změnit funkční období snížené teploty, podržte stlačené tlačítko **F** a současně stlačte jedenkrát tlačítko **7** nebo **5**. Ve chvíli nastavení žárovka svítí bez přerušování. Nastavené snížení teploty bude obnoveno od dalšího časového období.

## Změna teploty

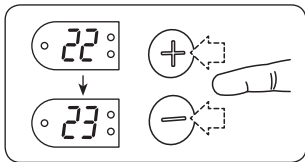

Pokud v období nastavené komfortní teploty nebo v období snížené teploty zvolíte jinou teplotu a nestlačíte na dobu 5 sekund tlačítko **F**, vámi nově zvolená teplota bude trvat jen po dobu periody ve které byla nastavena.

## Změna nastavení teploty (vyhovující nebo snížené)

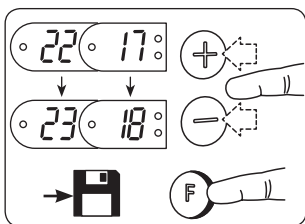

Nastavte si režim nastavení vyhovující nebo snížené teploty, tlačítky **+** nebo **-** si zvolte vyhovující nebo sníženou teplotu. Nastavení uložíme stlačením a podržením 5 vteřin tlačítka **F**

## Doba trvání snížení teploty a/nebo změna snížení teploty

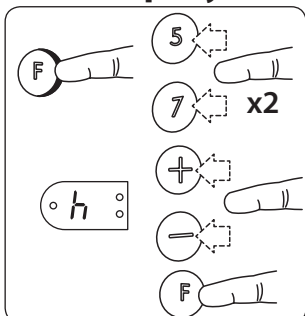

Stiskněte a podržte tlačítko **F** a dvakrát stlačte tlačítko **7** nebo **5**. Uvolněte tlačítko **F**, na obrazovce třikrát zabliká „h“ (hodiny).

Tlačítky **+** nebo **-** zvolte dobu, po kterou má trvat snížení teploty. Potvrďte krátkým stlačením tlačítka **F**

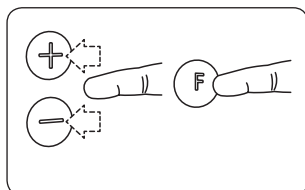

Jestliže chcete změnit nastavení denního snížení teploty nejprve stiskněte tlačítko **5**, na displeji třikrát zasvítí písmeno „d“, potom se objeví libovolné číslo. Tlačítky **+** nebo **-** si zvolte přesný den v týdnu (pondělí je 1, úterý je 2 atp.). Volbu potvrďte krátkým stisknutím tlačítka **F**.

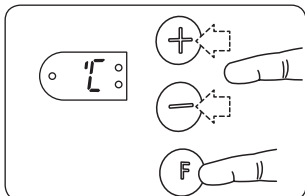

Na obrazovce třikrát zabliká „°C“ a potom uvidíte blikající stávající nastavení snížené teploty.

Tlačítky **+** nebo **-** zvolte žádoucí snížení teploty.

Potvrďte krátkým stlačením tlačítka **F**

## Odstranění funkce snižování teploty

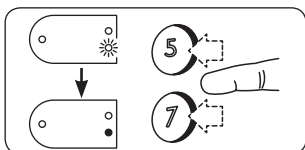

Chceme-li nenávratně zrušit funkci snížení teploty, je nutné stlačit tlačítka **7** nebo **5** a držet je stlačené tak dlouho, dokud nezhasne zelená žárovka.

## Ochrana před dětmi

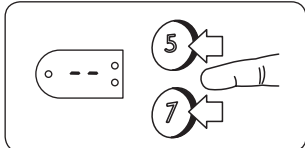

Zapojení: ve stejném okamžiku stlačte a držte tlačítka **7** a **5** dokud na displeji nevidíte (--)

Vypnutí: ve stejném okamžiku stlačte a držte tlačítka **7** a **5** dokud z displeje nezmizí (--)

## Kalibrace

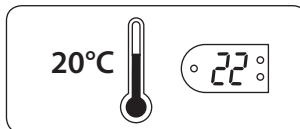

Jestliže skutečná teplota v místnosti nesohlasí s teplotou, kterou ukazuje „NEO“, je potřeba přístroj překalibrovat.



Nejdříve nechte fungovat ohřívač bez změny teploty (je žádoucí minimálně 24 hodin) v místnosti, kde jsou uzavřené dveře i okna. Tak se přesvědčíte, že „NEO“ reguluje teplotu v místnosti.

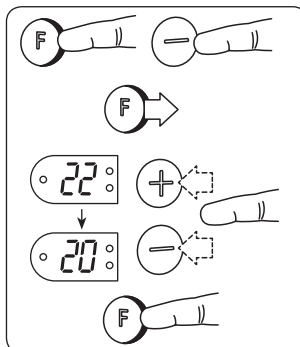

Stiskněte a podržte tlačítko **F**, jedenkrát stiskněte tlačítko **-**. Uvolněte tlačítko **F**. Na obrazovce třikrát zabliká „°C“ a bude blikat odečtená teplota. Změňte skutečnou teplotu místnosti a tlačítky **+** nebo **-** ji nastavte na ohřívači. Nastavení potvrdíte stlačením tlačítka **F** po dobu 5 vteřin.

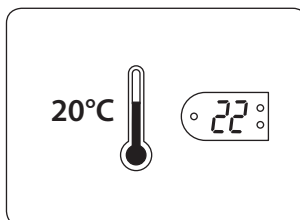

Nyní bude ohřívač udržovat takovou teplotu, která je nastavena „NEO“, po nějakém čase bude tato teplota odpovídat skutečné teplotě v místnosti. Tuto proceduru můžete později zopakovat a přesvědčit se o správné a přesné kalibraci.

## Termostat – obnovení hodnot nastavených ve výrobě

**Upozornění!** Obnovení je nemožné v případě, že na displeji bliká jakákoliv informace.

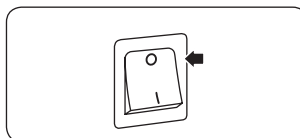

Po obnovení hodnot nastavených ve výrobě, je nutné termostat přeprogramovat podle instrukcí náležitých nastavenému režimu.

Vypněte ohřívač.

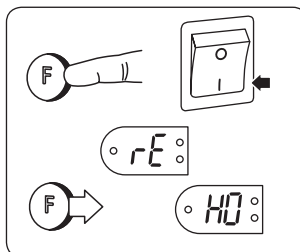

Stiskněte a držte tlačítko **F** a v tom samém čase zapněte i hlavní vypínač ohřívače.

Držte tlačítko **F** stlačené déle než 5 vteřin, dokud na obrazovce nezačne blikat zpráva „rE“.

Poté uvolněte tlačítko **F** – na displeji se rozsvítí HO (domácí režim)

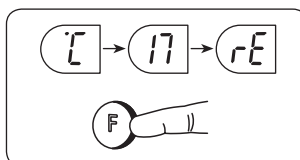

Po zmačknutí tlačítek **+** nebo **-** si můžete zvolit jeden z režimů – HO (domácí), OF (kancelář) nebo CA (obytný dům).

Své rozhodnutí potvrďte stisknutím tlačítka „F“ po dobu 5 vteřin.

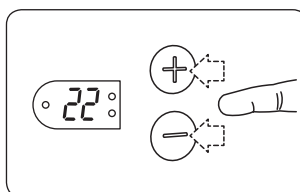

Na obrazovce bude blikat 22 (°C). Zvolte si pro vás vyhovující teplotu.

Své rozhodnutí potvrďte stisknutím tlačítka **F** po dobu 5 vteřin.

Jestliže žádná z tlačítek nestisknete po dobu 7 sekund, teplota 22 (°C) bude užíkována automaticky.

**Süsteemi käivitamine ja algseadete taastamise protseduurid** – on tarvis teostada, kui elektritoide puudus pikemat aega või seadet kasutati esimest korda.

Käivitamise/ algseadete taastamise protseduuri peab sooritama elektriradiaatori režiimide ja funktsioonide algseadete taastamiseks.

**TÄHTIS:** eksisteerivad kaks erinevat käivitamise toimingute järjekorda

- 1) Kui ekraanil vilgub „°C-17-rE“: sooritage A protseduur.
- 2) Kui ekraanil vilgub „HO“ : sooritage B protseduur.

Protseduuride õigeks sooritamiseks peab kõik toimingud teostama õiges järjekorras.

Kui sooritate protseduuri valesti või seda ei aktsepteerita, lülitage radiaator välja ja alustage algseadete taastamist uuesti.

### Sisselülitamise protseduur A – kui elektriradiaatorit oli juba varem kasutatud.

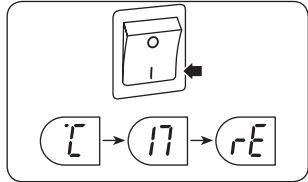

Lülitades elektriradiaatori sisse, vilgub ekraanil „°C – 17 – rE“.

See tähendab, et termostaat oli pikka aega välja lülitatud ja selle peab uuesti programmeerima.

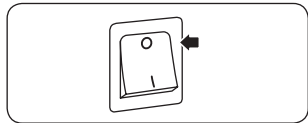

Tehasevadete uuendamiseks lülitage elektriradiaator toitelüliti abil välja.

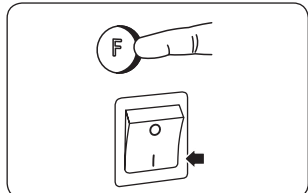

Vajutage ja hoidke all (F) nuppu ja samal ajal lülitage sisse elektriradiaatori toitelüliti.

Hoidke (F) nuppu all kuni ekraanile ilmub vilkuv sümbol „rE“ ja laske (F) nupp lahti.



Mõne sekundi järel ilmub ekraanile vilkuv „HO“.

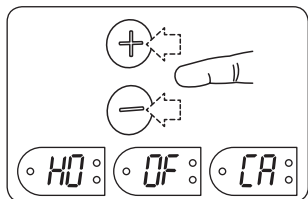

Vajutades nuppe (+) või (-), võite valida ühe režiimidest – HO (kodu), OF (büroo) ja CA (suvila).

Valiku sisestamiseks vajutage ja hoidke (F) nuppu 5 sekundit all.

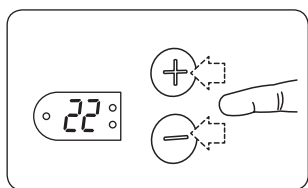

Ekraanile ilmub vilkuv 22 (°C). Valige teile sobiv temperatuur.

Valiku sisestamiseks vajutage ja hoidke (F) nuppu 5 sekundit all.

Kui 7 sekundi jooksul ei vajutata ühtki nuppu, säilitatakse 22 (°C) temperatuur automaatselt.

### Sisselülitamise protseduur B – kui elektriradiaatorit pole varem kasutatud.

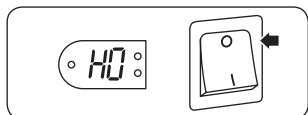

Lülitades radiaatori sisse, vilgub ekraanil HO (kodu) režiim

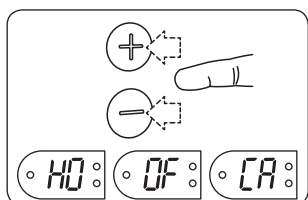

Vajutades nuppe (+) või (-), võite valida ühe režiimidest – HO (kodu), OF (büroo) ja CA (suvila).

Valiku sisestamiseks vajutage ja hoidke (F) nuppu 5 sekundit all.

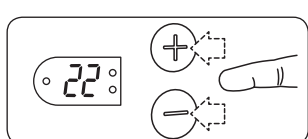

Ekraanile ilmub vilkuv 22 (°C). Valige teile sobiv temperatuur.

Valiku sisestamiseks vajutage ja hoidke (F) nuppu 5 sekundit all.

Kui 7 sekundi jooksul ei vajutata ühtki nuppu, säilitatakse 22 (°C) temperatuur automaatselt.

### Õise temperatuuri alandamise algusaeg



Valige aeg, millest alates soovite temperatuuri alandada, vajutage ja hoidke 5 sekundit all (7) nuppu.

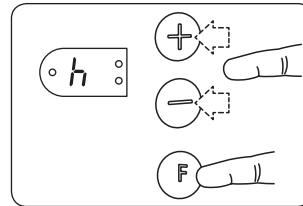

„h“ vilgub 3 korda ja seejärel hakkab pidevalt vilkuma „07“.

(+) või (-) nuppudega valige, mitu tundi peab kestma temperatuuri alandamise režiim.

Kinnitage valikut, vajutades korraks (F) nupule.

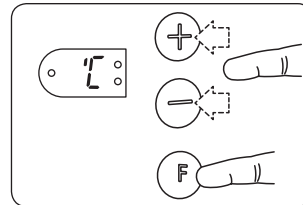

„°C“ vilgub 3 korda ja seejärel hakkab pidevalt vilkuma „17 (°C)“.

(+) või (-) nuppudega valige alandamise temperatuur.

Kinnitage valikut, vajutades korraks (F) nupule.

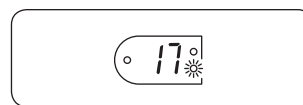

Nüüd näete aeglaselt vilkuvat rohelist signaallampi (4), mis näitab, et temperatuuri alandamise funktsioon on aktiivne.

Temperatuuri alandatakse teie poolt valitud tundideks.

Temperatuuri alandatakse igal ööl samal ajal.

### Temperatuuri alandamise algus päeval



Valige aeg, millest alates soovite temperatuuri alandada, vajutage ja hoidke 5 sekundit all (5) nuppu.

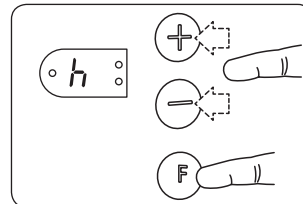

„h“ vilgub 3 korda ja seejärel hakkab pidevalt vilkuma „05“.

(+) või (-) nuppudega valige, mitu tundi peab kestma temperatuuri alandamise režiim.

Kinnitage valikut, vajutades korraks (F) nupule.

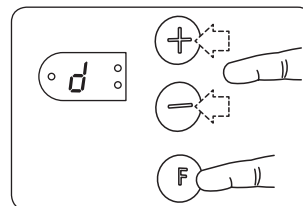

Kolm korda vilgub „d“ ja seejärel näete juhuslikult valitud numbrit.

(+) või (-) nupuga sisestage õige nädalpäev (esmaspäev = 1 jne.).

Kinnitage valikut, vajutades korraks (F) nupule.

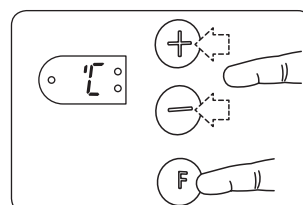

„°C“ vilgub 3 korda ja seejärel hakkab pidevalt vilkuma „17 (°C)“.

(+) või (-) nuppudega valige alandatud temperatuur.

Kinnitage valikut, vajutades korraks (F) nupule.

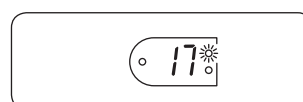

Nüüd näete aeglaselt vilkuvat rohelist signaallampi (1), mis näitab, et temperatuuri alandamise funktsioon on aktiivne.

Temperatuuri alandatakse teie poolt valitud tundideks. Päevane temperatuuri alandamise režiim korbub iga päev, samal ajal, esmaspäevast kuni reedeni, aga laupäeval ja pühapäeval temperatuuri ei alandata.

## Temperatuuri alandamise funktsiooni katkestamine

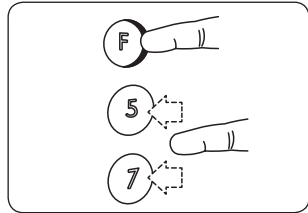

Soovides katkestada ja muuta aktiivset temperatuuri alandamise perioodi, hoidke all **F** nuppu ja vajutage üks kord nuppu **7** või **5**. Valitud perioodi kontrolllamp põleb pidevalt. Temperatuuri alandamist uuendatakse alates järgmisest perioodist.

## Temperatuuri muutmine

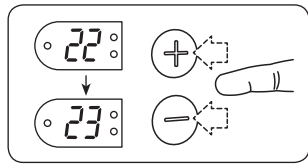

Kui valitud mugava temperatuuri või alandatud temperatuuri režiimil valitakse teine temperatuur, kuid ei vajuta ega hoita **F** nuppu 5 sekundit all, kehtib valitud temperatuur ainult käesolevale perioodile.

## Temperatuuri seadete muutmine (mugav või alandatud)

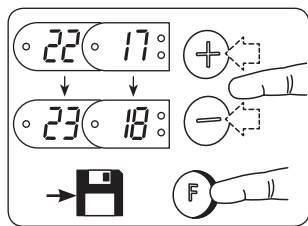

Mugava või alandatud temperatuuri režiimis valige **+** või **-** nuppudega uus mugav või alandatud temperatuur. Seaded sisestatakse **F** nupule vajutades ja hoides seda 5 sekundit all.

## Temperatuuri alandamise kestuse ja / või alandatud temperatuuri muutmine

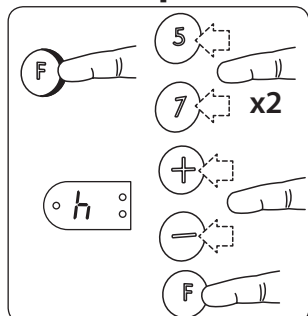

Vajutage ja hoidke all **F** nuppu ja vajutage kaks korda **7** või **5** nuppu. Lastes nupu **F** lahti, vilgub ekraanil 3 korda „h“ (tunnid). **+** või **-** nuppudega valige alandatud temperatuuri režiimi kestus. Kinnitage valikut, vajutades korraks **F** nupule.

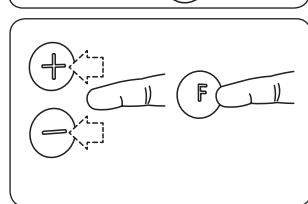

Kui soovides muuta päevase temperatuuri alandamise määramist vajutasite kõigepealt klahvile **5**, siis ilmub ekraanile kolm korda täht **d** ja seejärel juhuslikult valitud arv. Klahvidega **+** või **-** valige õige nädalapäev (esmaspäev = 1 jne). Kinnitamiseks vajutage lühidalt klahvile **F**.

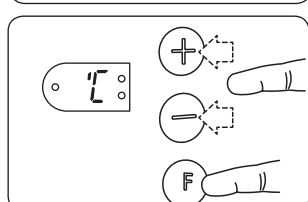

Ekraanil vilgub 3 korda „C“ ja seejärel näete vilkuvat, käesoleval hetkel kehtivat, alandatud temperatuuri.

**+** või **-** nuppudega valige uus soovitud alandatud temperatuur.

Kinnitage valikut, vajutades korraks **F** nupule.

## Temperatuuri alandamise funktsiooni tühistamine

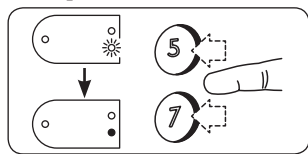

Soovides tühistada temperatuuri alandamise funktsiooni, vajutage **7** või **5** nuppu ja hoidke all kuni roheline signaallamp kustub.

## Kaitske laste eest

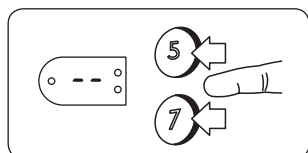

Sisselülitamine: Vajutage korraks ja hoidke all **7** ja **5** nuppe, kuni ekraanile ilmub (- -).

Väljalülitamine Vajutage korraks ja hoidke all **7** ja **5** nuppe, kuni ekraanilt kaob (- -).

## Kalibreerimine

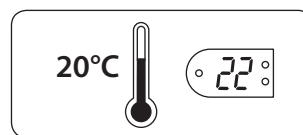

Kui tegelik ruumitemperatuur ja „Neo“ hoitav temperatuur ei lange kokku on tarvis kalibreerida „Neo“.

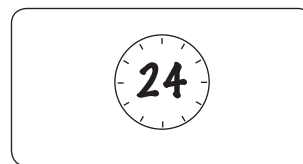

Laske elektriradiaatoril töötada samal temperatuuril (soovitavalt mitte vähem kui 24 tundi). Kõik ruumi ukseid ja aknad peavad olema suletud. Sel viisil veendute, et ruumi temperatuuri reguleerib ainult „Neo“.

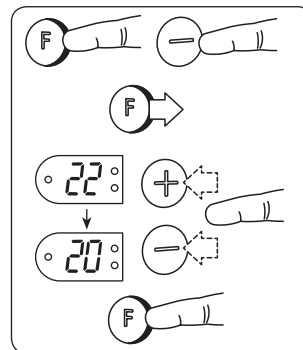

Vajutage ja hoidke all **F** nuppu ja vajutage üks kord **-** nuppu. Laske **F** nupp lahti. Ekraanil vilgub 3 korda „C“ ja samuti vilgub ruumi temperatuur antud hetkel. Mõõtku ruumi tegelikku temperatuuri usaldusväärse termomeetriga ja **+** või **-** nupuga seadke elektriradiaatori termomeetri näit õigeks. Sisestamiseks vajutage ja hoidke **F** nuppu 5 sekundit all.

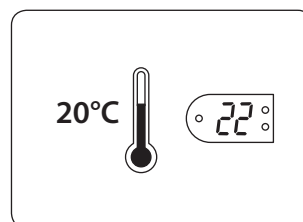

Nüüd vastab „Neo“ mõõdetud temperatuur ruumi tegelikule temperatuurile ja mõne aja möödumisel ühtlustub ruumi temperatuur teie poolt sisestatud temperatuuriga. Seda toimingut võite korrata hiljem veelkord, veendudes kalibreerimise õigsuses.

## Termostaadi tehase seadete uuendamine

**Märkus!** Uuendamine pole võimalik, kui ekraanil vilgub mingi teade.

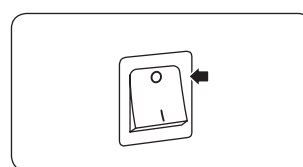

Pärast tehase seadete uuendamist peab termostaadi uuesti programmeerima. Lülitage elektriradiaator välja.

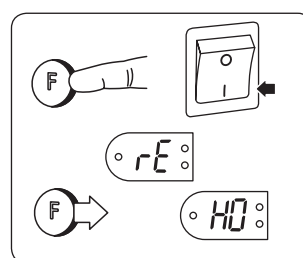

Vajutage ja hoidke all **F** nuppu ning lülitage elektriradiaator sisse.

Vajutage ja hoidke **F** nuppu all rohkem kui 5 sekundit, kuni ekraanile ilmub vilkuv kiri „rE“.

Laske **F** nupp lahti - ekraanil vilgub HO (kodu) režiim.

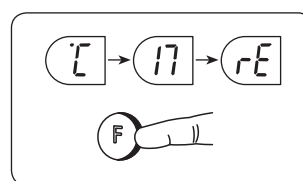

Vajutades nuppu **+** või **-**, võite valida ühe režiimidest – HO (kodu), OF (büroo) ja CA (suvila).

Valiku sisestamiseks vajutage ja hoidke **F** nuppu 5 sekundit all.

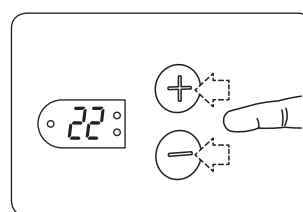

Ekraanile ilmub vilkuv 22 (°C). Valige teile sobiv temperatuur.

Valiku sisestamiseks vajutage ja hoidke **F** nuppu 5 sekundit all.

Kui 7 sekundi jooksul ei vajutata ühtki nuppu, säilitatakse 22 (°C) temperatuur automaatselt.

## Lors de la mise en service ou après une coupure de courant de plus de 24 heures

Dès que l'appareil est mis sous tension, on voit clignoter par alternance : °C / 17 / rE.

Cet affichage indique que le thermostat est resté hors tension durant une certaine période et qu'un nouveau départ doit avoir lieu.

La procédure suivante de mise en service doit être exécutée de façon complète dans le cadre d'une séquence continue afin d'enregistrer le mode correct de fonctionnement et les différents paramètres. Si la procédure est faite de manière erronée ou incomplète, mettez l'appareil hors tension et recommencez une nouvelle fois cette procédure.

### Procédure de démarrage A

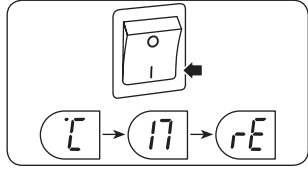

Dès que l'appareil est mis sous tension, on voit clignoter successivement : °C / 17 / rE.

Cet affichage indique que le thermostat est resté hors tension durant une longue période et qu'un redémarrage doit avoir lieu.

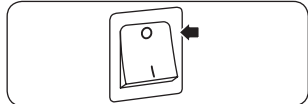

Pour rétablir le réglage d'usine, mettez l'appareil hors circuit au niveau de l'interrupteur principal.(position OFF)

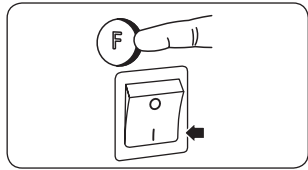

En maintenant la touche (F) appuyée, allumer l'appareil de chauffage à l'aide de l'interrupteur et laisser la touche (F) appuyée jusqu'à ce que rE clignote. Relâcher alors (F).



Au bout de quelques secondes, HO (HOMe) clignote.

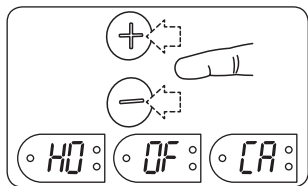

En appuyant sur (+) / (-), sélectionner alors le mode de fonctionnement HO (HOMe - Maison), OF (OFFice - Bureau) ou CA (Cabin = résidence secondaire). Valider le mode sélectionné en appuyant sur (F).

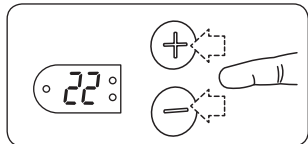

22 (°C) clignote. Régler la température de confort en appuyant sur (+) / (-). La température de confort est la température ambiante qui sert de base au réglage en dehors des périodes d'abaissement de température.

Appuyer sur (F) durant plus de 5 secondes jusqu'à ce que l'affichage de température de confort clignote un court instant. La température de confort choisie est désormais mémorisée.

Lorsque aucune température de confort n'est paramétrée, une température de confort par défaut de 22 (°C) est automatiquement mémorisée au bout de 7 secondes.

### Procédure de démarrage B - Si le convecteur n'a jamais été mis en service après sa sortie d'usine

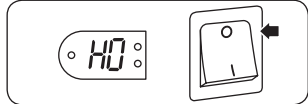

Quand le convecteur est mis sous-tension pour la première fois, HO (Home - Maison) clignote.

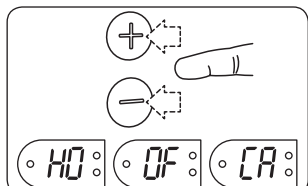

En appuyant sur (+) / (-), sélectionner alors le mode de fonctionnement HO (HOMe - Maison), OF (OFFice - Bureau) ou CA (Cabin = résidence secondaire). Valider le mode sélectionné en appuyant sur (F).

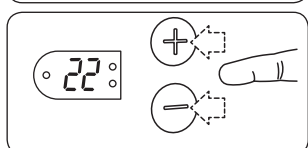

22 (°C) clignote. Régler la température de confort en appuyant sur (+) / (-). La température de confort est la température ambiante qui sert de base au réglage en dehors des périodes d'abaissement de température.

Appuyer sur (F) durant plus de 5 secondes jusqu'à ce que l'affichage de température de confort clignote un court instant. La température de confort choisie est désormais mémorisée.

Lorsque aucune température de confort n'est paramétrée, une température de 22 (°C) est automatiquement mémorisée au bout de 7 secondes.

## Départ de l'abaissement de température la nuit

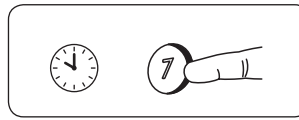

A l'heure où l'abaissement de température nocturne doit commencer, appuyer sur la touche (7) jusqu'à ce que « h » (heures) clignote. « 07 » (07 = 7 heures) clignote alors.

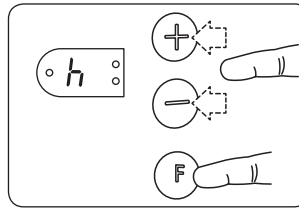

Régler alors la durée de l'abaissement de température nocturne avec (+) / (-). Valider en appuyant sur (F).

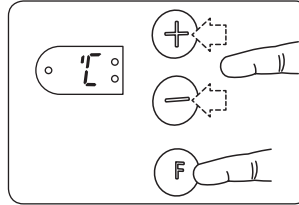

°C clignote 3 fois. Puis « 17 » (°C) clignote. Régler l'abaissement de température avec (+) / (-).

Valider en appuyant sur (F).

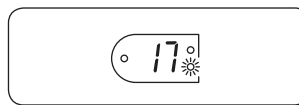

L'abaissement de température nocturne est alors réglé et la LED verte (4) clignote indiquant que l'abaissement de température nocturne est activé.

La température est alors abaissée durant le nombre d'heures réglé.

Cette opération se répète chaque soir à la même heure.

## Départ de l'abaissement de température le jour

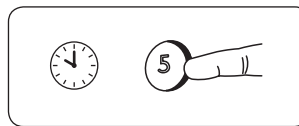

A l'heure où l'abaissement de température diurne doit commencer, appuyer sur la touche (5) jusqu'à ce que « h » (heures) clignote. « 05 » (05 = 5 heures) clignote alors.

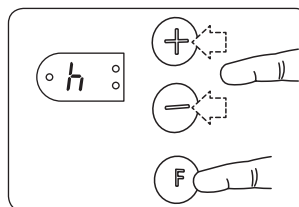

Régler alors la durée de l'abaissement de température diurne avec (+) / (-).

Valider en appuyant sur (F).

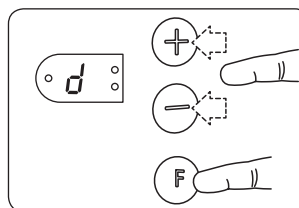

« d » s'allume brièvement. Puis « 1 » clignote. Régler alors avec (+) / (-) le jour de la semaine correspondant (Lundi = 1, Mardi = 2, etc.).

Valider en appuyant sur (F).

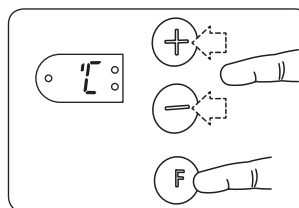

« 17 » (°C) clignote. Régler l'abaissement de température avec (+) / (-).

Valider en appuyant sur (F).

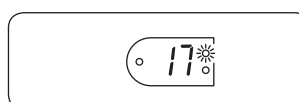

L'abaissement de température diurne est alors réglé et la LED verte (1) clignote indiquant que l'abaissement de température diurne est activé.

La température est alors abaissée durant le nombre d'heures réglé.

Cette opération se répète tous les jours de la semaine. Aucun abaissement diurne n'a lieu le samedi et le dimanche.



## Supprimer occasionnellement la période d'abaissement

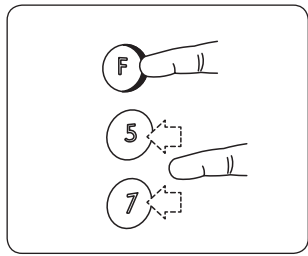

En maintenant appuyée la touche (F), appuyer une fois sur (7) (Abaissement nocturne) ou (5) (Abaissement diurne) pour supprimer la période d'abaissement en cours ou la période d'abaissement suivante. Durant la période d'abaissement supprimée, la LED (1) ou (4) et la température de confort clignotent. L'abaissement est à nouveau activé dès la période suivante.

## Modification occasionnelle de la température actuelle

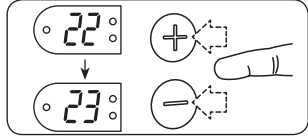

Régler la température souhaitée avec (+) / (-). Le changement de température est valable jusqu'à la prochaine période.

## Changement de la température de confort ou d'abaissement

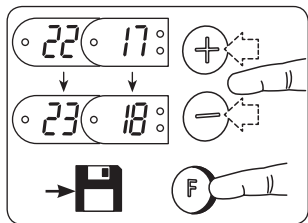

Quand le thermostat affiche la température de confort ou d'abaissement, vous pouvez choisir une nouvelle température de confort ou d'abaissement en appuyant sur l'une des touches (-) ou (+). Une fois la nouvelle valeur atteinte, vous pouvez sauvegarder indéfiniment cette valeur en appuyant sur (F) pendant plus de 5s. La sauve-

garde de la température est effective lorsque la valeur de la consigne de confort ou d'abaissement clignote.

## Modifier durablement l'abaissement nocturne (durée et température)

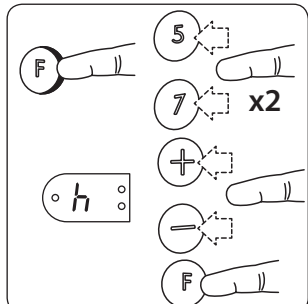

En maintenant appuyée la touche (F), appuyer 2 fois sur (7). « h » (heures) clignote. La durée d'abaissement choisie clignote alors (par ex. 06 = 6 heures). Régler la durée de l'abaissement avec (+) / (-). Valider en appuyant sur (F).

Si vous avez appuyé sur la touche (5) 2 fois pour changer les réglages d'abaissement diurne, après avoir réglé et validé la période d'abaissement 'd' clignote 3 fois et un nombre aléatoire est affiché. Utiliser l'une des touches (-) ou (+) pour régler le jour de la semaine correspondant (Lundi = 1, Mardi = 2, etc.). Valider en appuyant sur (F).

°C clignote 3 fois. L'abaissement de température choisi clignote alors. Régler l'abaissement de température avec (+) / (-). Valider en appuyant sur (F).

L'abaissement de température nocturne est réglé et la LED verte (4) clignote indiquant que l'abaissement de température nocturne est activé.

## Supprimer durablement l'abaissement

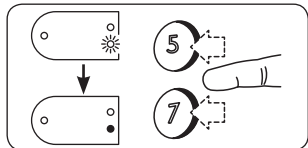

Appuyer sur (5) (Abaissement diurne) ou (7) (Abaissement nocturne) jusqu'à ce que la LED verte s'éteigne. La température de confort est allumée.

## Sécurité enfants (Blocage des touches)

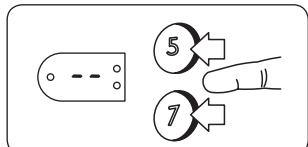

Activation : Appuyer simultanément sur les touches (5) et (7) jusqu'à ce que « -- » apparaisse sur l'affichage.

Désactivation : Appuyer simultanément sur les touches (5) et (7) jusqu'à ce que l'indication de l'affichage clignote.

## Calibrage

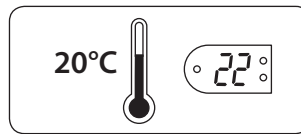

Si la température ambiante ne correspond pas à la température de l'affichage, on peut ajuster le thermostat.



S'assurer préalablement que l'appareil de chauffage est réglé de façon régulière et constante sur le même réglage de température durant une assez longue période.

Pour parvenir à une température ambiante aussi constante que possible, maintenir les portes et les fenêtres fermées durant cette période.

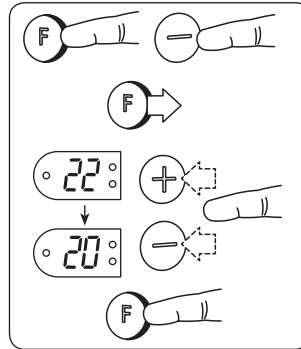

En maintenant appuyée la touche (F), appuyer une fois sur (-). °C clignote 3 fois. La température réglée clignote alors. Appuyer sur (+) / (-) jusqu'à ce que la température affichée corresponde à la température effectivement mesurée dans la pièce.

Appuyer sur (F) jusqu'à ce que la température réglée clignote brièvement.

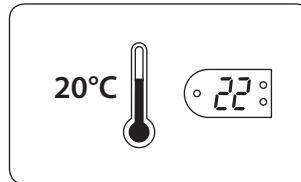

L'appareil de chauffage assurera la régulation à cette température réglée. Pour garantir un affichage correct, cette adaptation peut être répétée si nécessaire.

## Faire un Reset du convecteur et revenir aux paramètres usine

Attention: La réinitialisation aux paramètres usine est impossible si l'affichage clignote.

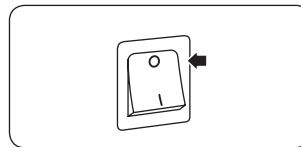

Après cette procédure de Reset, l'appareil de chauffage doit être reprogrammé en fonction du mode choisi. Éteindre le radiateur à l'aide du bouton ON/OFF en mettant l'interrupteur sur la position OFF.

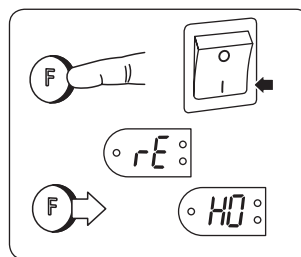

En maintenant la touche (F) appuyée, allumer l'appareil de chauffage et maintenir (F) appuyée jusqu'à ce que rE clignote. Relâcher alors (F). Au bout de quelques secondes, HO (Home) clignote.

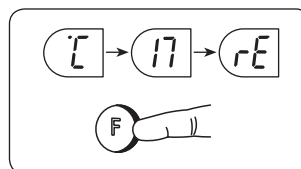

En appuyant sur (+) / (-), sélectionner alors le mode de fonctionnement HO (Home), OF (Office) ou CA (Cabin = résidence secondaire).

Confirmer le mode sélectionné en appuyant sur (F).

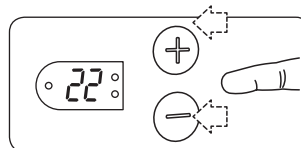

22 (°C) clignote. Régler la température de confort en appuyant sur (+) / (-). La température de confort est la température ambiante qui sert de base au réglage en dehors des périodes d'abaissement de température.

Appuyer sur (F) durant plus de 5 secondes jusqu'à ce que l'affichage de température de confort clignote un court instant. La température de confort choisie est mémorisée.

Lorsque aucune température de confort n'est paramétrée, une température de 22 (°C) est automatiquement mémorisée au bout de 7 secondes.

**Η Εκκίνηση και η Επαναφορά** - πρέπει να πραγματοποιούνται μετά από μια μακρά διακοπή ρεύματος ή κατά την πρώτη χρήση.

**Η Εκκίνηση /και διαδικασία της επαναφοράς** πρέπει να γίνουν για να ξεκινήσει η σωστή λειτουργία και στη συνέχεια η λειτουργία του θερμοπομπού.

**ΣΗΜΑΝΤΙΚΟ:** υπάρχουν δύο διαφορετικές ακολουθίες για την εκκίνηση.

- 1) Αν **°C-17-rE** αναβοσβήνουν στην οθόνη: ακολουθούμε τη διαδικασία **A**.
- 2) Σε περίπτωση που αναβοσβήνει **HO** στην οθόνη: ακολουθούμε τη διαδικασία **B**.

Η διαδικασία πρέπει να ολοκληρωθεί σε μία συνεχή σειρά για να είναι έγκυρη.

Στην περίπτωση που η διαδικασία δεν γίνει σωστά ή αποτύχει, απενεργοποιήστε το θερμοπομπό και να ξεκινήσετε μια νέα διαδικασία επαναφοράς.

**Διαδικασία εκκίνησης Α - εάν ο θερμοπομπός έχει συνδεθεί και ενεργοποιηθεί εκ των προτέρων :**

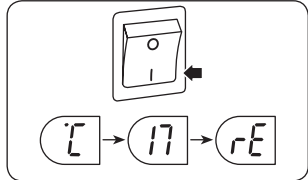

Επιλέγοντας τη θέση **ON** η ακολουθία **°C-17-rE** θα αρχίσει να αναβοσβήνει στην οθόνη. Αυτό σημαίνει ότι ο θερμοστάτης, έχει αποσυνδεθεί για μεγάλο χρονικό διάστημα, και απαιτείται επανεκκίνηση.

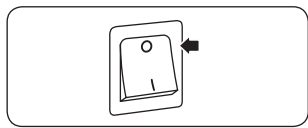

Για να ρυθμίσετε το θερμοπομπό πίσω στην προεπιλεγμένη εργοστασιακή ρύθμιση, απενεργοποιήστε τον χειροκίνητα, τοποθετώντας το διακόπτη στη θέση **off. (O)**

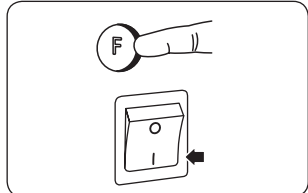

Πιέστε **F** και κρατείστε πατημένο το - συγχρόνως, πατήστε **on** το διακόπτη. Συνεχίστε να πατάτε το **F**, έως ότου αναβοσβήσει στην οθόνη η ένδειξη **rE**, κατόπιν αφήνετε το **F**.



Μετά από λίγα δευτερόλεπτα, θα αναβοσβήσει στην οθόνη η ένδειξη: **HO**

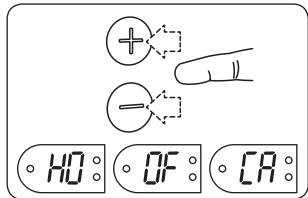

Μπορείτε να επιλέξετε μεταξύ των λειτουργιών **HO**, **OF** (Γραφείο) και **CA** (Καμπίνα) πιέζοντας στα κλειδιά **+** ή **-**.

Επιβεβαιώστε την επιλογή σας, πιέζοντας στο κλειδί **F** πάνω από 5" δευτερόλεπτα.

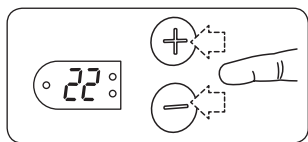

**22(°C)** θα αρχίσουν να αναβοσβήνουν. Επιλέξτε την ιδανική θερμοκρασία που επιθυμείτε.

Επιβεβαιώστε την επιλογή σας, πιέζοντας στο κλειδί **F** πάνω από 5" δευτερόλεπτα.

Εάν δεν κάνετε καμία κίνηση, **22 (°C)** θα αποθηκευθούν αυτόματα μετά από 7" δευτερόλεπτα.

**Διαδικασία εκκίνησης Β - εάν ο θερμοπομπός δεν έχει τεθεί σε λειτουργία ποτέ από τότε που κατασκευάστηκε :**

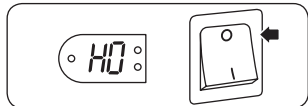

Όταν ο θερμοπομπός είναι ενεργοποιημένος, θα αναβοσβήσει στην οθόνη **HO** (οικιακή χρήση).

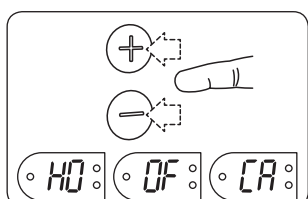

Μπορείτε να επιλέξετε ανάμεσα από τις έξι λειτουργίες **HO**, **OF** (Γραφείο) και **CA** (Καμπίνα) πιέζοντας τα κλειδιά **+** ή **-**.

Επιβεβαιώστε την επιλογή σας, πιέζοντας στο κλειδί **F** πάνω από 5" δευτερόλεπτα.

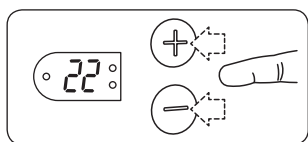

**22 (°C)** θα αρχίσουν να αναβοσβήνουν. Επιλέξτε την πλέον συμφέρουσα θερμοκρασία που επιθυμείτε.

Επιβεβαιώστε την επιλογή σας, πιέζοντας στο κλειδί **F** πάνω από 5" δευτερόλεπτα.

Εάν δεν κάνετε καμία κίνηση, **22 (°C)** θα αποθηκευθούν αυτόματα μετά από 7" δευτερόλεπτα.

## Εκκίνηση μείωσης νυχτερινής θερμοκρασίας.



Για να ξεκινήσει η μείωση στον επιθυμητό χρόνο, πατήστε στο κλειδί **7** για 5" δευτερόλεπτα.

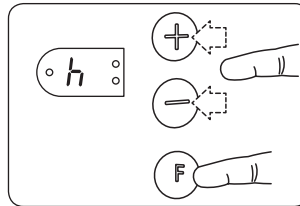

**h** (ώρες) θα αναβοσβήσει 3 φορές και στη συνέχεια το **07** συνεχώς.

Με τα κλειδιά **+** ή **-**, επιλέγετε τον αριθμό των ωρών που επιθυμείτε στην τελευταία μείωση.

Επιβεβαιώστε την επιλογή σας, πιέζοντας για λίγο στο κλειδί **F**.

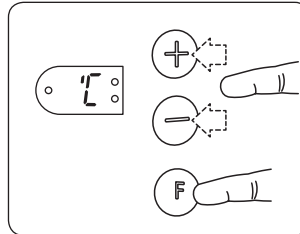

**°C** θα αναβοσβήσει 3 φορές και στη συνέχεια **17 (°C)** θα αναβοσβήνουν συνεχώς.

Χρησιμοποιώντας τα κλειδιά **+** ή **-**, επιλέγετε την μείωση της θερμοκρασίας.

Επιβεβαιώστε την επιλογή σας, πιέζοντας στιγμιαία στο κλειδί **F**.

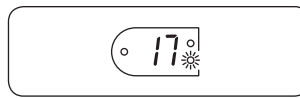

Η πράσινη λυχνία (4) τώρα, θα αναβοσβήνει αργά, υποδεικνύοντας ότι η λειτουργία μείωσης της θερμοκρασίας, είναι ενεργή.

Η θερμοκρασία θα μειωθεί, για όσες ώρες έχετε επιλέξει.

Αυτή η διαδικασία θα επαναλαμβάνεται, κάθε φορά τον ίδιο χρόνο, κάθε βράδυ.

## Εκκίνηση μείωσης θερμοκρασίας κατά την διάρκεια της ημέρας.



Την στιγμή που επιθυμείτε να ξεκινήσει μείωση θερμοκρασίας, πιέστε το πλήκτρο **5** για 5" δευτερόλεπτα.

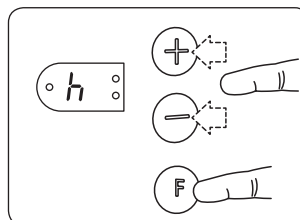

**h** (ώρες) θα αναβοσβήσουν 3 φορές και στη συνέχεια η ένδειξη **05** θα αναβοσβήνει συνεχώς.

Χρησιμοποιώντας τα κλειδιά **+** ή **-**, επιλέγετε για πόσες ώρες, επιθυμείτε μείωση.

Επιβεβαιώστε την επιλογή σας, πιέζοντας στιγμιαία στο κλειδί **F**.

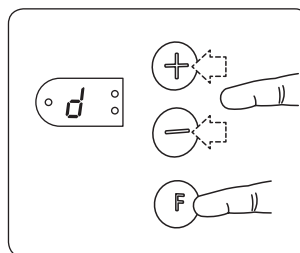

**“d”**, θα αναβοσβήσει 3 φορές και στη συνέχεια θα εμφανιστεί ένας αριθμός τυχαίος.

Χρησιμοποιώντας τα κλειδιά **+** ή **-**, επιλέγετε πληκτρολογώντας τη σωστή ημέρα της εβδομάδος ( Δευτέρα = 1 , κλπ.).

Επιβεβαιώστε την επιλογή σας, πιέζοντας στιγμιαία στο κλειδί **F**.

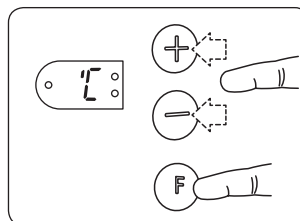

**°C**, θα αναβοσβήσει 3 φορές και στη συνέχεια **17 (°C)** θα αναβοσβήνουν συνεχώς.

Χρησιμοποιώντας τα κλειδιά **+** ή **-**, επιλέγετε την μείωση της θερμοκρασίας.

Επιβεβαιώστε την επιλογή σας, πιέζοντας στιγμιαία στο κλειδί **F**.

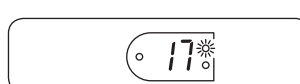

Η πράσινη λυχνία (1) τώρα, θα αναβοσβήνει αργά, υποδεικνύοντας ότι η λειτουργία μείωσης της θερμοκρασίας, είναι ενεργή.

Η θερμοκρασία θα είναι μειωμένη, για όσες ώρες έχετε επιλέξει.

Αυτή η διαδικασία θα επαναλαμβάνεται, κάθε φορά τον ίδιο χρόνο, από Δευτέρα έως Παρασκευή αφήνοντας εκτός το Σαββατοκύριακο.

## Ακυρώνοντας την επιλογή μείωσης θερμοκρασίας.

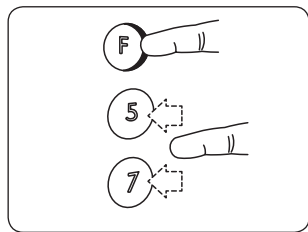

Κρατείστε πατημένο το πλήκτρο (F) και πατήστε μία φορά στο (7) ή στο (5) για να παρακάμψετε την τρέχουσα εντολή, ( ενεργή περίοδο ) ή την ρύθμιση μείωσης της θερμοκρασίας. Η λυχνία ανάβει σταθερά για την συγκεκριμένη χρονική στιγμή. Η μείωση της θερμοκρασίας θα είναι σύμφωνη με την προϋπάρχουσα ρύθμιση.

## Παράκαμψη θερμοκρασίας

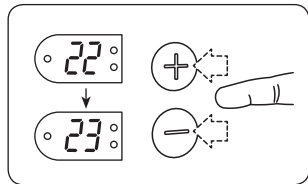

Επιλέγοντας άλλη θερμοκρασία κατά την διάρκεια λειτουργίας, είτε για μεγαλύτερη άνεση είτε για μείωση θερμοκρασίας, δίχως να πιέσουμε τα πλήκτρα (F) για 5'' δευτερόλεπτα ώστε να αποθηκευθεί η επιλογή, θα ισχύει (η αλλαγή), μόνο για την τρέχουσα χρονική στιγμή.

## Αλλάξετε την ρύθμιση της θερμοκρασίας (είτε για μεγαλύτερη άνεση, είτε για μείωση της θερμοκρασίας).

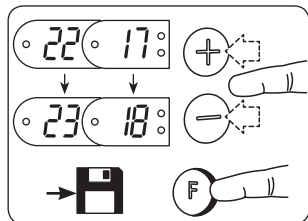

Προκειμένου να προβείτε σε νέα ρύθμιση θερμοκρασίας, είτε για μεγαλύτερη άνεση, είτε για μείωση της θερμοκρασίας, επιλέξτε την νέα θερμοκρασία που επιθυμείτε, (είτε για μεγαλύτερη άνεση, είτε για μείωση της θερμοκρασίας) πατώντας (+) ή (-). Επιβεβαιώστε την επιλογή σας, πιέζοντας στο κλειδί (F) πάνω από 5''.

## Αλλαγή ή / και μείωση διάρκειας θερμοκρασίας.

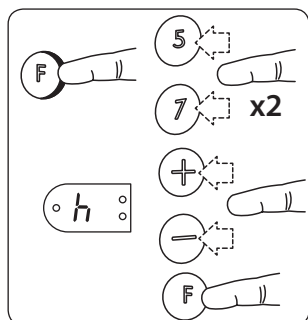

Κρατείστε πατημένο το πλήκτρο "F" και πιέστε δύο φορές στο (7) ή στο (5). Αφήστε το πλήκτρο (F) και θα αναβοσβήσει 3 φορές το "h" (ώρες). Χρησιμοποιώντας τα κλειδιά (+) ή (-) επιλέξτε πόσες ώρες επιθυμείτε μείωση της θερμοκρασίας. Επιβεβαιώστε την επιλογή σας, πιέζοντας στιγμιαία στο κλειδί (F).

Εάν έχετε πατήσει πρώτα 5 για να αλλάξετε τις ρυθμίσεις της ημερησίας περικοπή, d θα αναβοσβήνει στη συνέχεια τρεις φορές και θα εμφανιστεί ένας τυχαίος αριθμός. Χρησιμοποιήστε τα κλειδιά (+) ή (-) για να επιλέξετε τη σωστή ημέρα (Δευτέρα = 1, κ.λπ) Επιβεβαιώστε, πατώντας στιγμιαία το κλειδί (F).

°C θα αναβοσβήσει 3 φορές και στη συνέχεια θα αναβοσβήσει η ρυθμισμένη μείωση της θερμοκρασίας. Χρησιμοποιώντας τα κλειδιά (+) ή (-) επιλέξτε τη μείωση της θερμοκρασίας. Επιβεβαιώστε την επιλογή σας, πιέζοντας στιγμιαία στο κλειδί (F).

## Μόνιμη διαγραφή λειτουργίας μείωσης θερμοκρασίας.

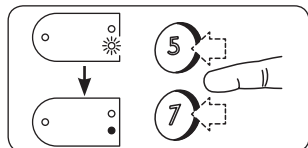

Για να διαγραφεί μόνιμα η λειτουργία μειωμένης θερμοκρασίας, πατήστε (7) ή (5) έως ότου σβήσει η πράσινη λυχνία.

## Κλειδώμα ασφαλείας για παιδιά.

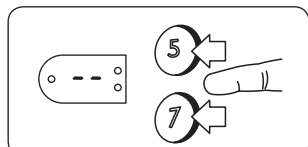

Για να κλειδώσετε: Πιέστε (7) και (5) συγχρόνως, μέχρι να δείτε -- στην οθόνη.  
Για να ξεκλειδώσετε: Πιέστε (7) και (5) συγχρόνως, μέχρι να σβήσει -- από την οθόνη.

## Ρύθμιση - Συντονισμός

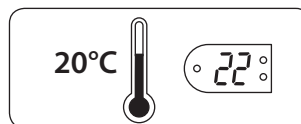

Σε περίπτωση που υπάρχει αντιστοιχία μεταξύ της πραγματικής θερμοκρασίας του δωματίου και του NEO, ο NEO πρέπει να συντονισθεί.



Πρώτα αφήστε τον θερμοπομπό σε λειτουργία, στην ίδια θερμοκρασία που βρίσκεται, κατά προτίμηση για τουλάχιστον 24 ώρες έχοντας τις πόρτες και τα παράθυρα κλειστά.

Έτσι εξασφαλίζεται ο συντονισμός της θερμοκρασίας του Neo με την αντίστοιχη του δωματίου.

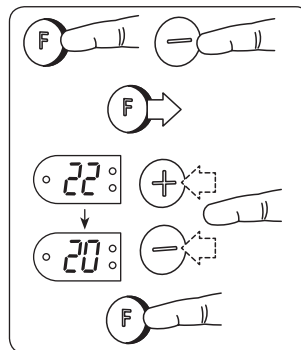

Κρατείστε πατημένο το (F) και πιέστε το πλήκτρο (-). Αφήστε το (F). °C θα αναβοσβήσει 3 φορές, και το σημείο ρύθμισης θερμοκρασίας θα αναβοσβήσει. Πατήστε στα κλειδιά (+) ή (-) έως ότου δείξει η οθόνη το ίδιο με την πραγματική μετρούμενη θερμοκρασία του δωματίου.

Αποθηκεύστε πατώντας στο (F) για 5'' δευτερόλεπτα.

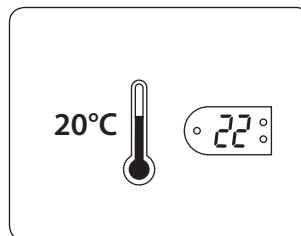

Ο θερμοπομπός θα λειτουργήσει στην ίδια θερμοκρασία που έχει ρυθμιστεί από το Neo, και μετά από μία χρονική περίοδο, η θερμοκρασία του θα αντιστοιχεί, με την πραγματική θερμοκρασία του δωματίου. Αυτή η διαδικασία μπορεί να επαναληφθεί και στο μέλλον, για να εξασφαλίσουμε μία σωστή αντιστοιχία θερμοκρασίας.

## Επαναφέρετε το θερμοστάτη στις προεπιλεγμένες από τον κατασκευαστή τιμές.

**ΣΗΜΕΙΩΣΗ!** Επανάληψη ρύθμισης δεν είναι δυνατή, όταν ο θερμοστάτης αναβοσβήνει στην οθόνη ανεξέλεγκτα.

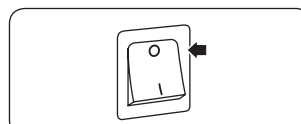

Μετά την επαναφορά των ρυθμίσεων πρέπει ο θερμοστάτης να επαναπρογραμματιστεί, σύμφωνα με τις οδηγίες για την λειτουργία που θα επιλέξετε.

Απενεργοποιήστε τον θερμοπομπό πατώντας το διακόπτη στη θέση "OFF".

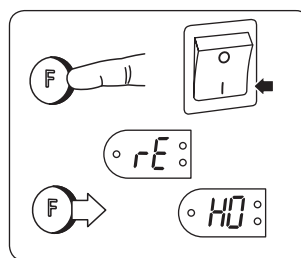

Κρατείστε πατημένο το κλειδί (F) και στη συνέχεια ενεργοποιήστε τον θερμοπομπό στη θέση "ON".

Κρατείστε πατημένο το κλειδί (F) για περισσότερο από 5'' δευτερόλεπτα, έως η ένδειξη "rE" αρχίσει να αναβοσβήνει στην οθόνη εκ νέου. Αφήστε το κλειδί (F) και η ένδειξη HO (οικιακή χρήση) θα αναβοσβήνει στην οθόνη.

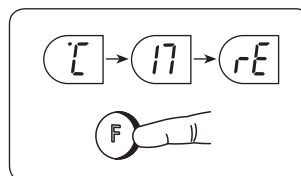

Μπορείτε να επιλέξετε μεταξύ των λειτουργιών HO, OF (Γραφείο) και CA (Καμπίνα) πιέζοντας στα κλειδιά (+) ή (-).

Επιβεβαιώστε την επιλογή σας, πιέζοντας στο κλειδί (F) πάνω από 5'' δευτερόλεπτα.

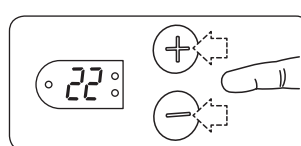

22(°C) θα αρχίσουν να αναβοσβήνουν. Επιλέξτε την ιδανική θερμοκρασία που επιθυμείτε.

Επιβεβαιώστε την επιλογή σας, πιέζοντας στο κλειδί (F) πάνω από 5'' δευτερόλεπτα.

Εάν δεν κάνετε καμία κίνηση, η θερμοκρασία 22 (°C) θα αποθηκευθεί αυτόματα μετά από 7''.

**Početak rada (Startup) i ponovno postavljanje (Reset)** – se mora izvršiti nakon duljeg perioda bez struje ili pri prvoj upotrebi. Postupak Startup/Reset se mora izvršiti kako bi se pokrenuli točni način rada i funkcija grijalice.

**VAŽNO:** postoje dvije različite sekvence početka rada:

- 1) Ako °C-17-rE svijetli na displeju: idite na način A za početak rada.
- 2) Ako HO svijetli na displeju: idite na način B za početak rada.

Postupak mora biti dovršen u jednoj neprekidnoj sekvenci kako bi bio valjan.

Ako postupak nije proveden točno ili ne uspije, isključite grijalicu i započnite novi postupak za ponovno postavljanje.

### Način A za početak rada – ako je grijalica prethodno spojena i uključena:

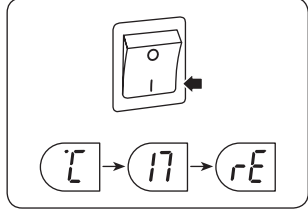

Prilikom uključivanja grijalice, sekvenca °C – 17 – rE – će zasvijetliti na zaslonu.

Ovo znači da je termostat bio isključen na duže vrijeme, te ga treba ponovno postaviti.

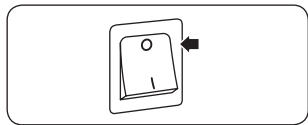

Kako biste grijalicu namjestili na tvorničke postavke, isključite je pomoću glavnog prekidača.

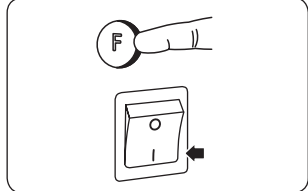

Pritisnite (F) i držite – istovremeno uključite grijalicu pomoću glavnog prekidača.

Nastavite držati (F) dok rE ne zasvijetli na zaslonu, tada otpustite (F).



Nakon nekoliko sekunda na zaslonu će zasvijetliti HO.

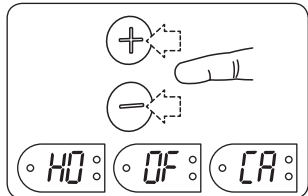

Možete odabrati između HO (kućnog), OF (uredskog) i CA (kuće za odmor) načina rada na način da pritisnete tipku + ili -.

Potvrdite svoj odabir pritišćući tipku (F) duže od 5 sekunda.

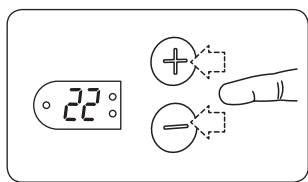

22 (°C) će zasvijetliti. Odaberite Vama najugodniju temperaturu.

Potvrdite svoj odabir pritišćući tipku (F) duže od 5 sekunda.

Ako ništa ne učinite, 22 (°C) će automatski biti spremljeno nakon 7 sekunda.

### Način B za početak rada:

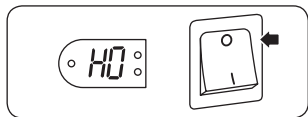

Kada je grijalica uključena, HO (kućni način rada) će zasvijetliti na zaslonu.

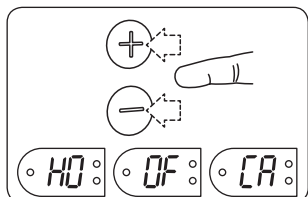

Možete odabrati između HO (kućnog), OF (uredskog) i CA (kuće za odmor) načina rada na način da pritisnete tipku + ili -.

Potvrdite svoj odabir pritišćući tipku (F) duže od 5 sekunda.

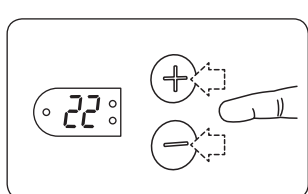

22 (°C) će zasvijetliti. Odaberite Vama najugodniju temperaturu.

Potvrdite svoj odabir pritišćući tipku (F) duže od 5 sekunda.

Ako ništa ne učinite, 22 (°C) će automatski biti spremljeno nakon 7 sekunda.

### Početak smanjenja temperature tijekom noći

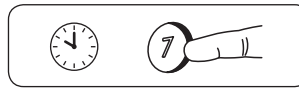

Na vremenu kada želite da započne smanjenje temperature, pritisnite (7) na pet sekunda.

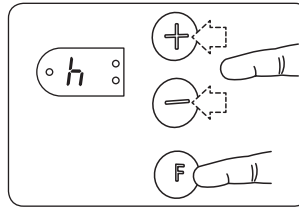

h (sati) će zasvijetliti 3 puta i zatim će 07 neprekidno bljeskati.

Pomoću tipki (+) i (-) odaberite broj sati koliko želite da smanjenje temperature traje.

Potvrdite kratkim pritiskom na tipku (F).

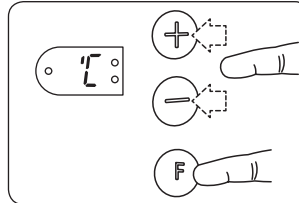

°C će zasvijetliti 3 puta i zatim će 17 (°C) neprekidno bljeskati.

Pomoću tipki (+) i (-) odaberite vrijednost smanjene temperature.

Potvrdite kratkim pritiskom na tipku (F).



Zelena lampica (4) će sada sporo bljeskati kako bi označila da je smanjenje temperature aktivirano.

Temperatura je reducirana za broj sati koji ste odabrali.

Ovo će se ponavljati za isto razdoblje svake noći.

### Početak smanjenja temperature tijekom dana



Na vremenu kada želite da započne smanjenje temperature, pritisnite (5) na pet sekunda.

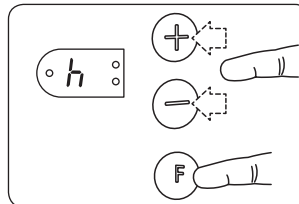

h (sati) će zasvijetliti 3 puta i zatim će 05 neprekidno bljeskati.

Pomoću tipki (+) i (-) odaberite broj sati koliko želite da smanjenje temperature traje.

Potvrdite kratkim pritiskom na tipku (F).

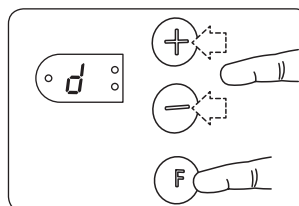

d će zasvijetliti 3 puta, a nakon toga će zasvijetliti neki nasumični broj.

Pomoću tipki (+) i (-) unesite točan dan u tjednu (ponedjeljak = 1, itd.).

Potvrdite kratkim pritiskom na tipku (F).

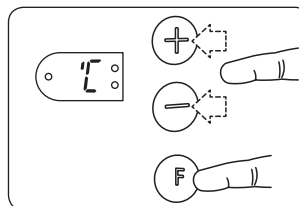

°C će zasvijetliti 3 puta i zatim će 17 (°C) neprekidno bljeskati.

Pomoću tipki (+) i (-) odaberite željenu vrijednost smanjene temperature.

Potvrdite kratkim pritiskom na tipku (F).

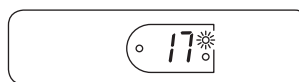

Zelena lampica (1) će sada sporo bljeskati kako bi označila da je smanjenje temperature aktivirano.

Temperatura je reducirana za broj sati koji ste odabrali. Ovo će se ponavljati svaki dan u isto vrijeme od ponedjeljka do petka (ne uključujući subotu i nedjelju).

## Poništavanje razdoblja smanjenja temperature

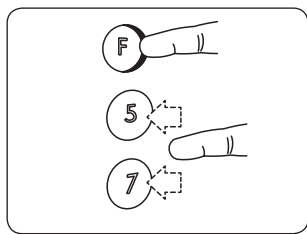

Držite tipku (F) i pritisnite jednom na 7 ili 5 kako biste premostili trenutno aktivno razdoblje, ili sljedeće razdoblje smanjenja temperature. Lampica je upaljena za razdoblje o kojem je riječ. Smanjenje temperature će se nastaviti kao i inače nakon sljedećeg razdoblja.

## Premošćivanje temperature

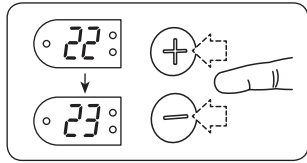

Odabiranje druge temperature tijekom razdoblja ugodne ili smanjene temperature, bez pritiskanja tipke (F) na 5 sekunda kako bi spremili promjenu, odnosit će se samo na trenutno razdoblje.

## Odabiranje novih postavki za temperaturu (ugodnu ili smanjenu)

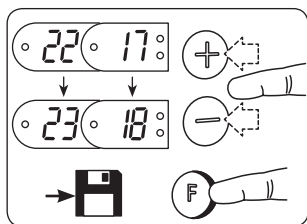

Kada je uređaj namješten na ugodnu ili smanjenu temperaturu, odaberite novu ugodnu ili smanjenu temperaturu pritiskom na (+) ili (-).

Spremite postavke pritiskom na (F) duže od 5 sekunda.

## Promjena trajanja razdoblja smanjene temperature i/ili promjena vrijednosti smanjene temperature

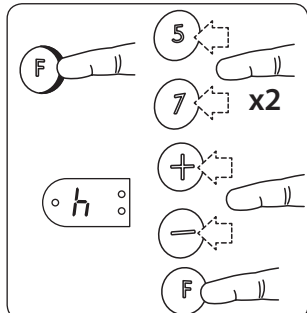

Držite tipku (F) i dvaput pritisnite "7" ili "5". Otpustite (F) i h(sati) će zasvijetliti 3 puta.

Pomoću tipki (+) i (-) odaberite broj sati koliko smanjenje treba trajati. Potvrdite kratkim pritiskom na tipku (F).

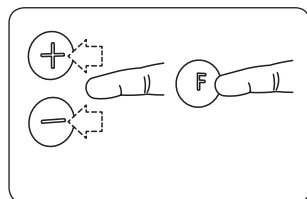

Ako ste prvo pritisnuli tipku "5" da biste promijenili vrijednost smanjene temperature tijekom dana, d će zasvijetliti 3 puta a nakon toga će zasvijetliti neki nasumični broj. Pomoću tipki (+) i (-) unesite točan dan u tjedan (ponedjeljak=1, itd.). Potvrdite kratkim pritiskom na tipku (F).

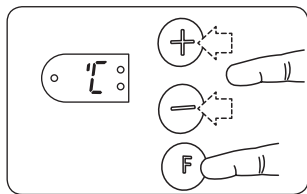

°C će zasvijetliti 3 puta i zatim će zasvijetliti trenutna vrijednost smanjene temperature.

Pomoću tipki (+) i (-) odaberite vrijednost smanjene temperature.

Potvrdite kratkim pritiskom na tipku (F).

## Trajno brisanje funkcije smanjenja temperature

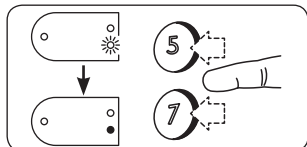

Kako biste trajno izbrisali funkciju smanjenja temperature, pritisnite 7 ili 5 dok se zelena lampica ne ugasi.

## Sigurnosno zaključavanje za djecu

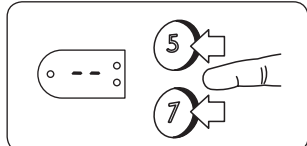

Da biste zaključali: Istodobno pritisnite 7 i 5 dok ne vidite -- na zaslonu.

Kako biste otključali: Istodobno pritisnite 7 i 5 dok -- ne nestane sa zaslona.

## Kalibriranje

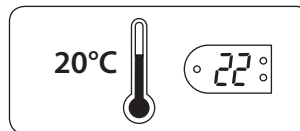

U slučaju da se stvarna temperatura prostorije i postavke grijalice Glamox H30 ne podudaraju, H30 se treba kalibrirati.

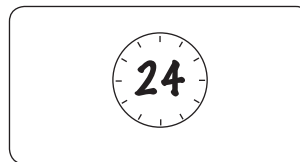

Prvo pustite grijalicu da radi na istim postavkama temperature, po mogućnosti najmanje 24 sata, držeći vrata i prozore zatvorenima. Ovako ćemo biti sigurni da je uređaj H30 taj koji regulira temperaturu prostorije.

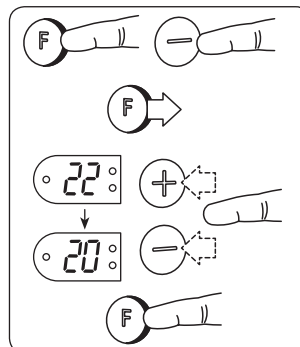

Držite tipku (F) i pritisnite jednom na (-). Otpustite (F). °C će zasvijetliti 3 puta i potrebna vrijednost temperature će bljeskati. Pritisnite (+) ili (-) dok se na zaslonu ne prikaže vrijednost istovjetna stvarnoj temperaturi prostorije. Spremite pritišćući (F) duže od 5 sekunda.

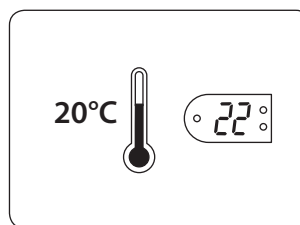

Grijalica će sada raditi na temperaturi prikazanoj na zaslonu i nakon nekog vremena ta temperatura će odgovarati stvarnoj temperaturi prostorije. Ovaj postupak možete ponoviti nakon nekog vremena kako bi osigurali točnu kalibraciju.

## Postavljanje termostata na tvornički definirane vrijednosti

**Pozor!** Ponovno postavljanje nije moguće ako zaslon termostata bljeska.

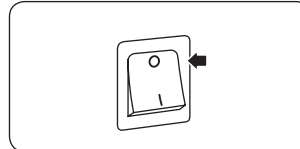

Nakon ponovnog postavljanja, termostat se mora reprogramirati pomoću uputa za odabrani način rada. Isključite grijalicu.

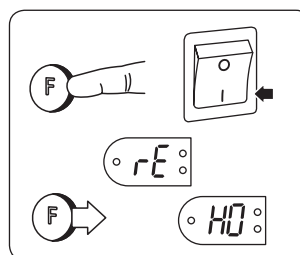

Pritisnite tipku (F) i zatim uključite grijalicu.

Držite tipku (F) duže od 5 sekunda dok rE ne zasvijetli na zaslonu.

Pustite tipku (F) i HO (kućni način rada) će zasvijetliti.

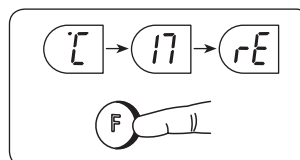

Možete odabrati između HO (kućnog), OF (uredskog) i CA (kuće za odmor) načina rada na način da pritisnete tipku (+) ili (-).

Potvrdite svoj odabir pritišćući tipku (F) duže od 5 sekundi.

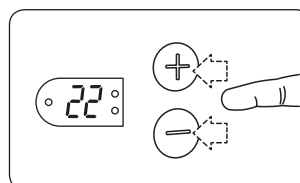

22 (°C) će zasvijetliti. Odaberite Vama najugodniju temperaturu.

Potvrdite svoj odabir pritišćući tipku (F) duže od 5 sekunda.

Ako ništa ne učinite, 22 (°C) će automatski biti spremljeno nakon 7 sekunda.

**A rendszer beindítását és a kezdeti állapotba való visszaállítását** akkor kell elvégezni, hogyha az áramszolgáltatás sokáig szünetelt vagy ha a berendezést most használja első alkalommal.

A beindítási / a kezdeti állapotba való visszaállítási eljárást ahhoz kell elvégezni, hogy a fűtőberendezés rezsimje és a funkciói be legyenek állítva.

**FONTOS:** kettő eltérő beindítási sorrend létezik:

- 1) Ha a kijelzőn a „C-17-rE” villog: végezze el az A eljárást.
- 2) Ha a kijelzőn a „HO” villog: végezze el a B eljárást.

Ahhoz, hogy az eljárás megfelelően be legyen fejezve, az egész sorrendet lépésről lépésre következetesen el kell végezni.

Ha az eljárást helytelenül fogja elvégezni vagy hogyha az eljárás el lesz vetve, kapcsolja ki a fűtőberendezést és kezdje el a kezdeti állapotba való visszaállítás új eljárást.

**Beindítási folyamat A – ha a fűtőberendezés valamikor már csatlakoztatva és bekapcsolva volt:**

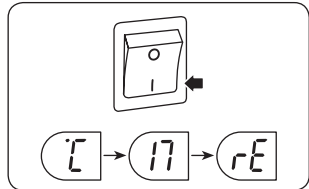

A fűtőberendezés bekapcsolása után annak kijelzőjén a következő sor fog villogni:  
„C - 17 - rE”.

Ez azt jelenti, hogy a termosztát hosszú ideig le volt kapcsolva és azt újból be kell indítani.

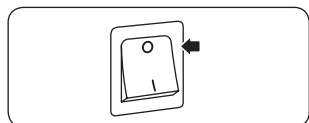

Amennyiben a gyár beállításait vissza akarja állítani, kapcsolja ki a fűtőberendezést ehhez a fűtőttest fő kapcsolóját használva.

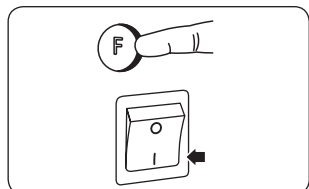

Nyomja meg és tartsa megnyomva az **F** nyomógombot és ezzel egyidőben kapcsolja be a fűtőttest fő kapcsolóját.

Tartsa megnyomva az **F** nyomógombot addig, amíg a kijelzőn elkezd villogni a „rE” üzenet, azután engedje el az **F** nyomógombot.



Néhány másodperc múlva a kijelzőn a „HO” felirat fog villogni.

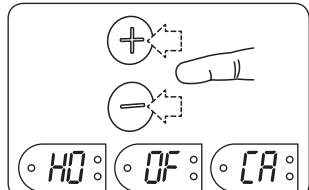

A **+** és a **-** nyomógombok megnyomásával Ön kiválaszthatja a rezsimek egyikét – a HO-t (az otthonit), az OF-et (az irodait) vagy a CA-t (a nyaralóit).

A választását erősítse meg azzal, hogy megnyomja és 5 másodpercig megnyomva tartja az **F** nyomógombot.

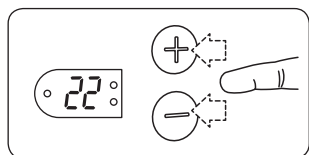

A kijelzőn villogni fog a 22 (°C).

Válassza ki a kívánt kényelmes hőmérsékletet.

A választását erősítse meg azzal, hogy megnyomja és 5 másodpercig megnyomva tartja az **F** nyomógombot.

Amennyiben semmit sem fog megnyomni 7 másodpercig, a 22 (°C) hőmérséklet automatikusan el lesz mentve.

**Beindítási folyamat B – ha a fűtőberendezés még soha sem volt bekapcsolva:**

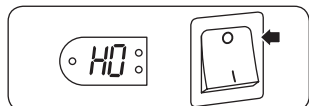

A fűtőberendezés bekapcsolása után a kijelzőn a HO felirat (otthoni rezsim) fog villogni.

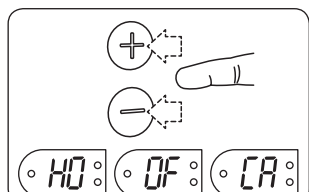

A **+** vagy a **-** nyomógombok megnyomása által Ön kiválaszthatja a rezsimek egyikét – a HO-t (az otthonit), az OF-et (az irodait) vagy a CA-t (a nyaralóit).

A választását erősítse meg azzal, hogy megnyomja és 5 másodpercig megnyomva tartja az **F** nyomógombot.

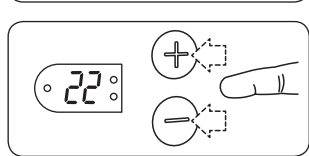

A kijelzőn villogni fog a 22 (°C).

Válassza ki a kívánt kényelmes hőmérsékletet.

A választását erősítse meg azzal, hogy megnyomja és 5 másodpercig megnyomva tartja az **F** nyomógombot.

Amennyiben semmit sem fog megnyomni 7 másodpercig, a 22 (°C) hőmérséklet automatikusan el lesz mentve.

**Az éjjeli hőmérséklet lecsökkentésének kezdete**

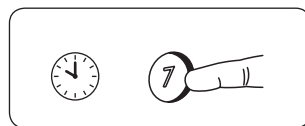

Azután, hogy kiválasztotta azt a napi időpontot, amikor meg kell kezdődnie a hőmérséklet lecsökkentésének, nyomja meg és 5 másodpercig tartja megnyomva a **7** nyomógombot.

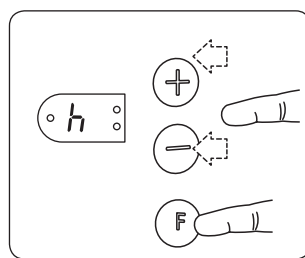

A „h” felirat felvillan háromszor, azután pedig állandóan a „07” fog villogni.

A **+** vagy a **-** nyomógombokat használva válassza ki, hány órát kell tartania a hőmérséklet lecsökkentésének.

A választását erősítse meg az **F** nyomógomb rövid megnyomásával.

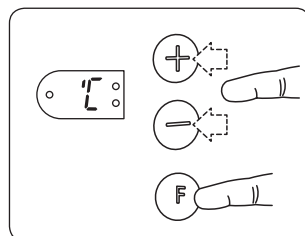

A „C” felirat felvillan háromszor, ezután állandóan a „17 (°C)” felirat fog villogni.

A **+** vagy a **-** nyomógombok megnyomásával válassza ki a lecsökkentett hőmérsékletet.

A választását erősítse meg az **F** nyomógomb rövid megnyomásával.

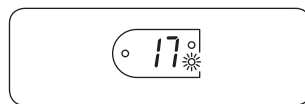

Most látni fogja a lassan villogó zöld lámpácskát (4), mely azt fogja jelezni, hogy a hőmérséklet-csökkentés aktíválva van.

A hőmérséklet annyi óráig lesz lecsökkentve, ahányat Ön választott. Mindegyik éjszakán a hőmérséklet ugyanabban az időszakban lesz lecsökkentve

**A nappali hőmérséklet csökkentésének kezdete**

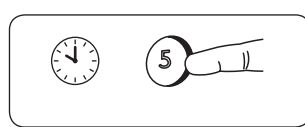

Miután kiválasztotta azt az időpontot, amikor meg kell kezdődnie a hőmérséklet csökkentésének, nyomja meg és 5 másodpercig tartja megnyomva az **5** nyomógombot.

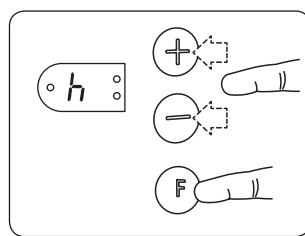

A „h” felvillan háromszor, azután pedig állandóan a „05” felirat fog villogni.

A **+** vagy a **-** nyomógombok használatával válassza ki, hány órát kell tartania a hőmérséklet csökkentésének.

A választását erősítse meg az **F** nyomógomb rövid megnyomásával.

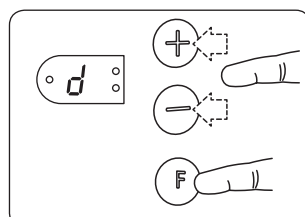

Háromszor felvillan a „d” felirat, azután pedig egy véletlenszerűen megválasztott számot fog látni.

A **+** vagy a **-** nyomógombok használatával vigye be a hét helyes napját (hétfő = 1 és így tovább).

Az adat helyességét erősítse meg az **F** nyomógomb rövid megnyomásával.

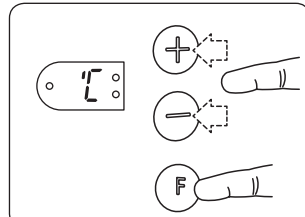

A „C” felvillan háromszor, azután pedig állandóan villogni fog a „17 (°C)” felirat.

A **+** és a **-** nyomógombok használatával válassza ki a kívánt hőmérséklet-csökkentést.

A választását erősítse meg az **F** nyomógomb rövid megnyomásával.

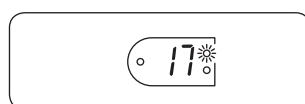

Most látni fogja a lassan villogó zöld lámpácskát (1), mely azt fogja jelezni, hogy a hőmérséklet-csökkentés aktíválva van.

A hőmérséklet annyi órán át le lesz csökkentve, ahányat Ön választott. Ez a beállítás ugyanabban az időszakban fog ismétlődni hétfőtől péntekig, szombaton és vasárnap pedig a hőmérséklet nem kerül változtatásra.

## A hőmérséklet-csökkentés időszakának megszakítása

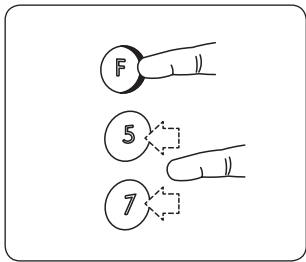

Amennyiben meg akarja szakítani vagy meg akarja változtatni az aktivált időszakot, vagy más hőmérséklet-csökkentési időszakot, tartsa megnyomva az (F) nyomógombot és egyszer nyomja meg a (7) vagy az (5)\* nyomógombot. A kiválasztott időszakban a lámpácska villogás nélkül fog világítani. A hőmérséklet-csökkentés a rákövetkező időszaktól lesz megújítva.

## A hőmérséklet megváltoztatása

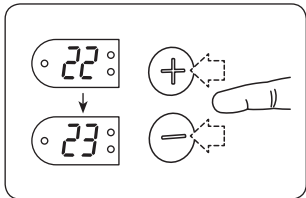

Amennyiben a kényelmes hőmérséklet időszakában vagy a hőmérséklet-csökkentési időszakban egy másik hőmérsékletet választ, és az (F) nyomógombot nem nyomja meg sem nem tartja megnyomva 5 másodpercig, a kiválasztott hőmérséklet csak erre az adott időszakra lesz beállítva.

## A hőmérséklet-beállítás változtatása (a kényelmes hőmérsékleté vagy a csökkentetté)

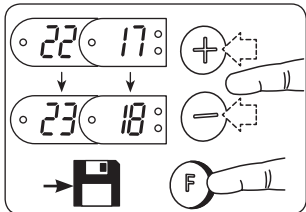

Amikor a kényelmes vagy a csökkentett hőmérséklet rezsimjében van, a (+) vagy a (-) nyomógombokkal válassza ki az új kényelmes vagy az új csökkentett hőmérsékletet. A beállítást mentse el azáltal, hogy megnyomja és 5 másodpercig megnyomva tartja az (F) nyomógombot.

## A hőmérséklet-csökkentési időtartamnak és / vagy a csökkentési hőmérsékletnek a változtatása

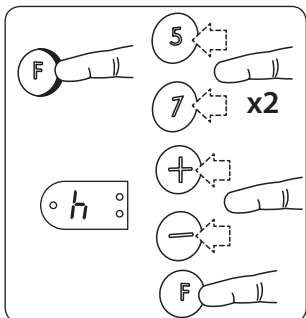

Nyomja meg és tartsa megnyomva az (F) nyomógombot és kétszer nyomja meg a (7) vagy az (5) nyomógombot. Engedje el az (F) nyomógombot, a kijelzőn háromszor felvillog a „h” betű (órák).

A (+) vagy a (-) nyomógombok használatával válassza ki, hány órát kell tartania a hőmérséklet-csökkentésnek.

A választását erősítse meg az (F) nyomógomb rövid megnyomásával.

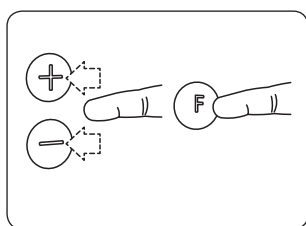

Ha napi hőmérséklet csökkentésének a beállításait szeretne változtatni és először 5 gombot nyomta meg, a képernyőben háromszor "d" betű villan fel, utána meg megjelenik egy véletlen szám. Gombok (+) vagy a (-) segítségével megfelelő heti napot válasszon ki (hétfő = 1 és így tovább). Rögzítse meg egy rövid (F) gomb megnyomásával.

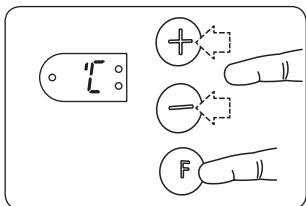

A kijelzőn háromszor felvillog a „°C”, azután pedig villogni látja majd a jelenlegi hőmérséklet-csökkentési beállítást. A (+) vagy a (-) nyomógombok használatával válassza ki a kívánt hőmérséklet-csökkentést. A választását erősítse meg az (F) nyomógomb rövid megnyomásával.

## Hőmérséklet-csökkentési funkció eltávolítása

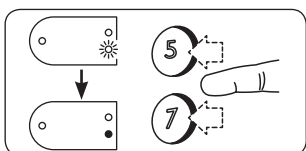

Amennyiben visszavonhatatlanul el akarja távolítani a hőmérséklet-csökkentési funkciót, nyomja meg a (7) vagy az (5) nyomógombot és azt tartsa megnyomva addig, amíg elalszik a zöld lámpácska.

## A gyermekektől való védelem

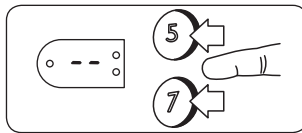

Bekapcsolás: egyszerre nyomja meg és tartsa megnyomva a (7) és az (5) nyomógombokat addig, amíg a kijelzőn meglátja a (-) kijelzést.

Kikapcsolás: egyszerre nyomja meg és tartsa megnyomva a (7) és az (5)\* nyomógombokat addig, amíg a kijelzőn nem látja a (-) kijelzést.

## Kalibrálás

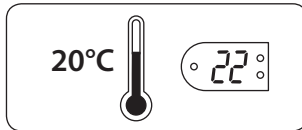

Ha a szoba valódi hőmérséklete és a „Neo” beállítása nem esik egybe, a „Neo”-t kalibrálni kell.



Először, hagyja a fűtőberendezést működni a hőmérséklet megváltoztatása nélkül (kívánatos, hogy ezt legalább 24 óráig tegye) úgy, hogy a helyiség ajtóit és ablakait előzetesen bezárta. Így bebizonyosodik arról, hogy a „Neo” szabályozza a szoba hőmérsékletét.

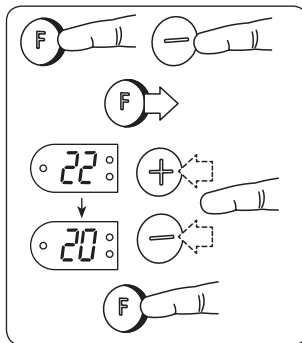

Nyomja meg és tartsa megnyomva az (F) nyomógombot, és egyszer nyomja meg a (-) nyomógombot. Engedje el az (F) nyomógombot. A kijelzőn háromszor felvillog a „°C” és villogni fog a kiindulási hőmérséklet. Mérje meg a szoba valódi hőmérsékletét és a (+) vagy a (-) nyomógombokkal állítsa azt be a fűtőberendezésen. Amennyiben ezt el akarja menteni, nyomja meg és 5 másodpercig tartsa megnyomva az (F) nyomógombot.

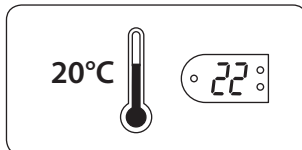

Most a fűtőberendezés olyan hőmérsékletet fog használni, amely be van állítva „Neo”-ban, némely idő elteltével pedig ez a hőmérséklet meg fog felelni a szoba valódi hőmérsékletének. Ezt az eljárást

később meg lehet ismételni ahhoz, hogy meg lehessen bizonyosodni arról, helyesen van-e bekalibrálva a fűtőberendezés.

## A termosztát gyári beállításainak megújítása

**Megjegyzés!** A megújítás lehetetlen abban az esetben, ha a termosztát kijelzőjén bármilyen üzenet villog.

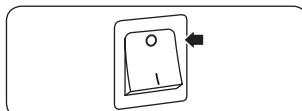

A gyári beállítások megújítása után a termosztátot újból be kell programozni a kiválasztott rezsim utasításai szerint. Kapcsolja ki a fűtőberendezést.

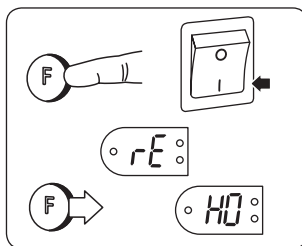

Nyomja meg és tartsa megnyomva az (F) nyomógombot, és kapcsolja be a fűtőberendezést.

Tartsa megnyomva az (F) nyomógombot több mint 5 másodpercig, amíg a kijelzőn feltűnik a villogó „rE” felirat. Engedje el az (F) nyomógombot – a kijelzőn a HO (otthoni rezsim) fog villogni.

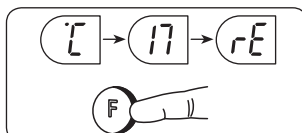

A (+) vagy a (-) nyomógombok használatával Ön kiválaszthatja a rezsim egyikét – a HO-t (az otthonit), az OF-et (az irodait) vagy a CA-t (a nyaralóit).

A választását erősítse meg azzal, hogy megnyomja és 5 másodpercig megnyomva tartja az (F) nyomógombot.

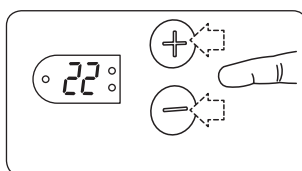

A kijelzőn villogni fog a 22 (°C). Válassza ki az Ön számára kényelmes hőmérsékletet.

A választását erősítse meg azzal, hogy megnyomja és 5 másodpercig megnyomva tartja az (F) nyomógombot.

Amennyiben semmit sem nyom meg 7 másodpercig, a 22 (°C) hőmérséklet automatikusan el lesz mentve.

### Startup and Reset (procedura di avvio e ripristino)

Deve essere effettuata dopo una lunga interruzione di corrente o al primo utilizzo.

La procedura di startup-reset deve essere effettuata per inizializzare la corretta modalità di utilizzo e le funzioni del riscaldatore.

**IMPORTANTE:** ci sono due differenti procedure di avvio

1) Se sul display lampeggia la scritta "° C-17-rE" bisogna seguire la procedura A.

2) Se sul display lampeggia la scritta "HO" bisogna seguire la procedura B.

La procedura di attivazione deve essere inserita in sequenza continua per essere valida.

Qualora la procedura sia effettuata in modo non corretto, spegnere il riscaldatore e ricominciare da capo.

### Avvio "procedura A" - se il riscaldatore è stato collegato e acceso in precedenza allora:

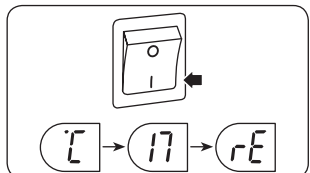

Quando si accende il riscaldatore la sequenza di caratteri "° C - 17 - rE" lampeggerà sul display. Ciò significa che il termostato è stato disconnesso per un lungo periodo e deve essere reimpostato.

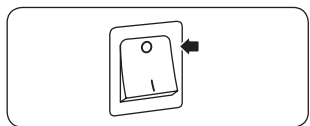

Per riportare le impostazioni del riscaldatore ai valori originali di fabbrica, spegnere il riscaldatore utilizzando l'interruttore principale.

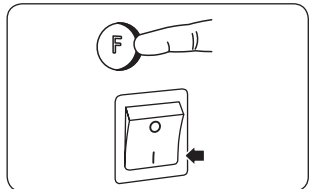

Premere il tasto (F) e mantenerlo premuto mentre si accende l'interruttore principale. Mantenere premuto il tasto (F) fino a quando la scritta "rE" lampeggerà sul display. A questo punto si può rilasciare il tasto (F).



Dopo pochi secondi la scritta "HO" comincerà a lampeggiare sul display.

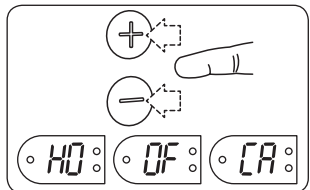

È possibile effettuare la selezione tra le modalità HO (Home), OF (Office) e CA (Cabin) premendo i tasti (+) o (-). Confermare la scelta premendo il tasto (F) per più di 5 secondi.

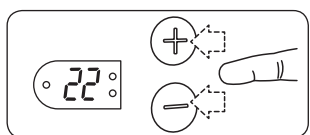

22 ° C lampeggerà sul display. A questo punto si può selezionare la temperatura "comfort" desiderata.

Confermare premendo il tasto (F) per più di 5 secondi.

Se non si fa niente verrà automaticamente impostata la temperatura di 22 ° C dopo 7 secondi.

### Avvio "procedura B" - procedura di prima impostazione dei parametri dopo l'installazione (riscaldatore nuovo di fabbrica)

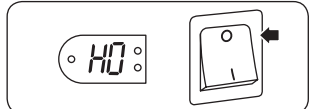

Quando si accende il riscaldatore la scritta "HO" (modalità Home) lampeggerà sul display.

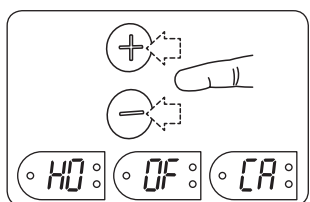

È possibile effettuare la selezione tra le modalità HO (Home), OF (Office) e CA (Cabin) premendo i tasti (+) o (-). Confermare la scelta premendo il tasto (F) per più di 5 secondi.

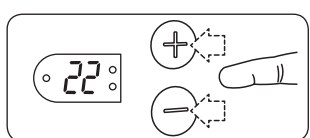

22 ° C lampeggerà sul display. A questo punto si può selezionare la temperatura "comfort" desiderata.

Confermare premendo il tasto (F) per più di 5 secondi.

Se non si fa niente verrà automaticamente impostata la temperatura di 22 ° C dopo 7 secondi.

### Inizio della riduzione notturna "cutback" della temperatura

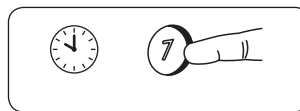

Quando si desidera che inizi la riduzione della temperatura notturna "cutback", premere (7) per cinque secondi.

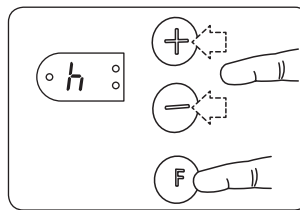

h (hours-ore) lampeggerà 3 volte e poi 07 lampeggerà continuamente.

Con i tasti (+) o (-) selezionare il numero di ore di durata del periodo di riduzione della temperatura "cutback".

Confermare premendo brevemente il tasto (F).

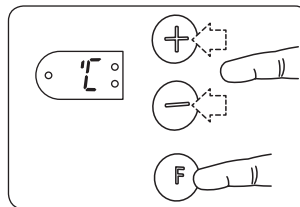

La scritta "° C" lampeggerà 3 volte e poi "17 ° C" lampeggerà continuamente.

Utilizzare i tasti (+) o (-) per selezionare la temperatura di cutback.

Confermare premendo brevemente il tasto (F).

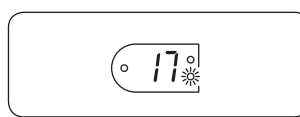

La spia verde (4) a questo punto lampeggerà lentamente per indicare che la temperatura di cutback è stata attivata.

La temperatura sarà ridotta per il numero di ore che avete scelto.

La riduzione della temperatura così impostata verrà ripetuta ogni sera.

### Inizio della riduzione diurna "cutback" della temperatura

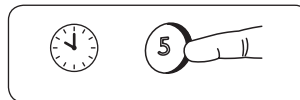

Quando si desidera che inizi la riduzione della temperatura diurna "cutback", premere (5) per cinque secondi.

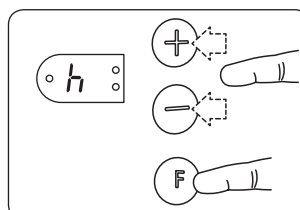

h (hours-ore) lampeggerà 3 volte e poi 05 lampeggerà continuamente.

Con i tasti (+) o (-) selezionare il numero di ore di durata del periodo di riduzione della temperatura "cutback".

Confermare premendo brevemente il tasto (F).

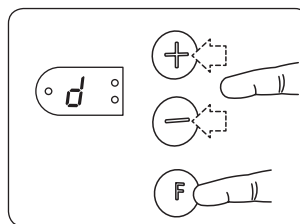

La scritta "d" lampeggerà 3 volte e poi casualmente verrà indicato un numero.

Utilizzare i tasti (+) o (-) inserire il giorno esatto della settimana (lunedì =1, ecc.)

Confermare premendo brevemente il tasto (F).

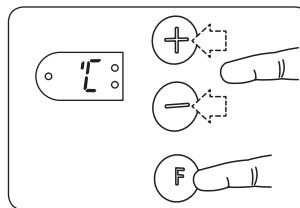

La scritta "° C" lampeggerà 3 volte e poi "17 ° C" lampeggia continuamente. Utilizzare i tasti (+) o (-) per selezionare la temperatura di cutback.

Confermare premendo brevemente il tasto (F).

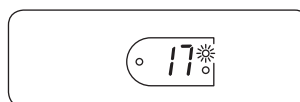

La spia verde (1) a questo punto lampeggerà lentamente per indicare che la temperatura di cutback è stata attivata.

La temperatura sarà ridotta per il numero di ore che avete scelto.

Questa impostazione verrà ripetuta alla stessa ora dal lunedì al venerdì, lasciando le impostazioni di sabato e domenica inalterate.



## Annullamento del periodo di "cutback" della temperatura

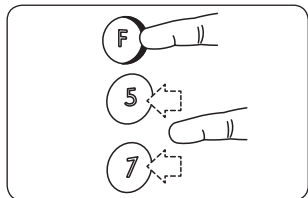

Per annullare momentaneamente l'impostazione delle temperature di "cutback" tenere premuto il tasto **F** e premere una volta sul tasto **7** (per annullare l'impostazione corrente) oppure sul **5** (per annullare l'impostazione del periodo successivo). La spia rimarrà accesa costantemente

per la durata delle operazioni sopra descritte.

Le impostazioni della temperatura di cutback verranno riprese dal periodo successivo a quello modificato.

## Modifica momentanea della temperatura impostata

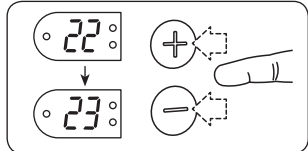

Durante il periodo di "cutback" o "comfort" modificare la temperatura senza premere il tasto **F**. La temperatura impostata sarà valida solo per il periodo corrente.

## Modifica delle impostazioni della temperatura (comfort o cutback)

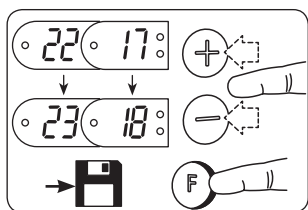

Durante il periodo di "cutback" o "comfort" modificare la temperatura premendo **+** o **-**.

Salvare l'impostazione premendo il tasto **F** e tenendolo premuto per più di 5 secondi.

## Modificare la durata del periodo di riduzione della temperatura "cutback" e / o la riduzione della temperatura stessa.

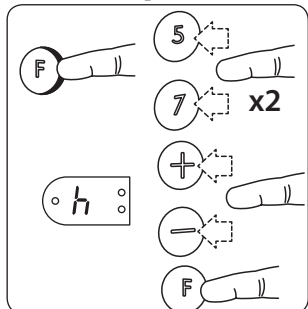

Tenere premuto **F** e premere due volte il **7** o **5**. Rilasciare il tasto **F**, a questo punto e il **H** (ore) lampeggerà 3 volte sul display.

Usare i tasti **+** o **-** per impostare il numero di ore di funzionamento della temperatura di cutback.

Per confermare tenere premuto brevemente il tasto **F**.

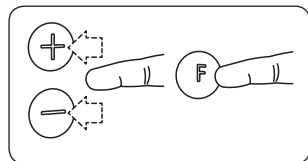

Per modificare la data del impostazioni di cutback premere il tasto "5", sul display il carattere "d" lampeggerà tre volte e verrà visualizzato un numero a caso. Con i tasti **+** o **-** selezionare la data corretta (lunedì=1, ect.). Confermare premendo brevemente il tasto **F**.

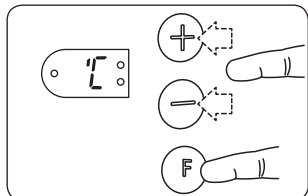

La scritta "C" lampeggerà 3 volte e poi la temperatura di cutback corrente comincerà a lampeggiare. Con **+** o **-** selezionare la temperatura di cutback. Confermare premendo brevemente il tasto **F**.

## Eliminazione definitiva della funzione di cutback.

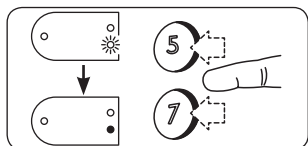

Per eliminare definitivamente la funzione d'impostazione della temperatura di cutback, premere i tasti **7** o **5** fino quando la spia verde si spegnerà.

## Sicurezza bambini

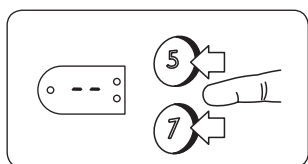

Per bloccare: premere **7** e **5** contemporaneamente, fino a visualizzare "--" sul display.

Per sbloccare: premere **7** e **5** contemporaneamente, fino a visualizzare "--" sul display.

## Calibrazione della temperatura

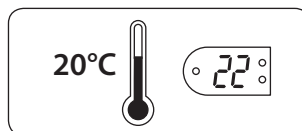

Qualora la temperatura dell'ambiente non corrisponda a quella indicata da Neo, allora Neo dovrà essere calibrato.

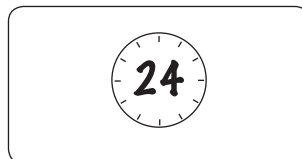

Per prima cosa lasciare che il riscaldatore lavori alla temperatura impostata, preferibilmente almeno per 24 ore, tenendo chiuse porte e finestre. Questo fa sì che la temperatura nell'ambiente sia sicuramente quella impostata da Neo.

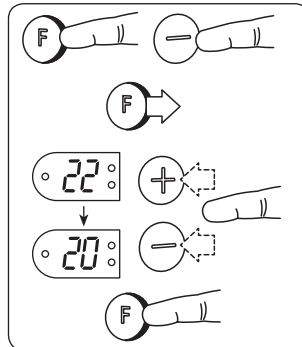

Tenere premuto **F** e premere una volta su tasto **-**. Rilasciare il tasto **F**, a questo punto il carattere °C lampeggerà 3 volte e poi comincerà a lampeggiare sul display la temperatura impostata.

Premere **+** o **-** finché il display mostrerà la temperatura reale dell'ambiente.

Per memorizzare premere il tasto **F** per 5 secondi.

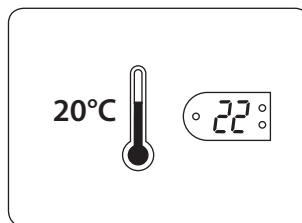

Il riscaldatore adesso lavorerà con la temperatura mostrata da Neo e dopo un certo periodo di tempo questo sarà la temperatura reale della stanza. Questa procedura può essere ripetuta successivamente per garantire la corretta calibrazione.

## Ripristinare il termostato ai valori predefiniti di fabbrica

**NB!** La procedura di reset non è possibile qualora il display di termostato stia lampeggiando.

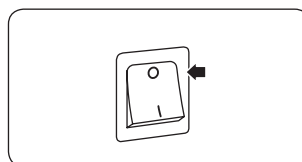

Dopo il ripristino, il termostato deve essere riprogrammato in base alle istruzioni per la modalità scelta. Spegner il riscaldatore.

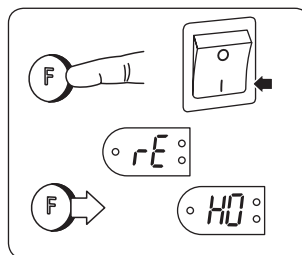

Accendere il riscaldatore tenendo premuto il tasto **F**.

Tenere premuto **F** per più di 5 secondi mentre il caratteri rE iniziano a lampeggiare sul display.

Rilasciare il tasto **F** e HO (Home Mode) comincerà a lampeggiare.

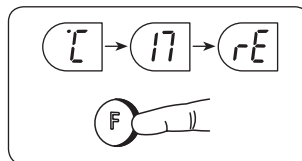

È possibile effettuare la selezione tra le modalità HO (Home), OF (Office) e CA (Cabin) premendo i tasti **+** o **-**.

Confermare la scelta premendo il tasto **F** per più di 5 secondi.

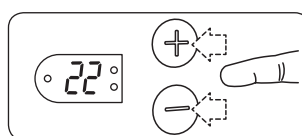

22°C lampeggerà sul display. A questo punto si può selezionare la temperatura "comfort" desiderata.

Confermare premendo il tasto **F** per più di 5 secondi.

Se non si fa niente verrà automaticamente impostata la temperatura di 22°C dopo 7 secondi.

**Sistemos paleidimas ir atstatymas į pradinę būseną** – reikalinga atlikti, jei ilgą laiką buvo nutrūkęs elektros tiekimas arba, jei prietaisą naudojate pirmą kartą.

Paleidimo / atstatymo į pradinę būseną procedūrą reikia atlikti, kad būtų nustatytas tinkamas šildytuvo režimas ir funkcijos.

**SVARBU:** yra dvi skirtingos paleidimo sekos

1) Jei ekrane mirksi „C-17-rE“: vykdykite procedūrą A.

2) Jei ekrane mirksi „HO“: vykdykite procedūrą B.

Kad procedūra būtų užbaigta tinkamai, visą seką reikia atlikti nuosekliai.

Jei procedūrą atliksite neteisingai arba ji bus atmeta, išjunkite šildytuvą ir pradėkite naują atstatymo į pradinę padėtį procedūrą.

**Paleidimo procedūra A – jei šildytuvus jau kažkada buvo prijungtas ir įjungtas:**

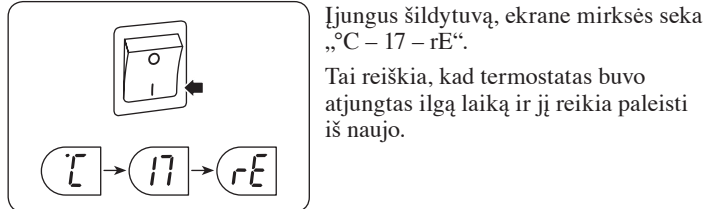

Įjungus šildytuvą, ekrane mirksės seka „C – 17 – rE“.

Tai reiškia, kad termostatas buvo atjungtas ilgą laiką ir jį reikia paleisti iš naujo.

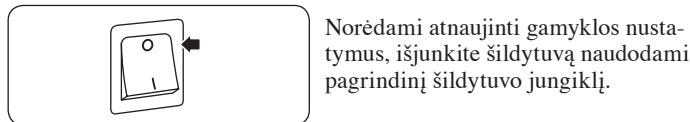

Norėdami atnaujinti gamyklos nustatymus, išjunkite šildytuvą naudodami pagrindinį šildytuvo jungiklį.

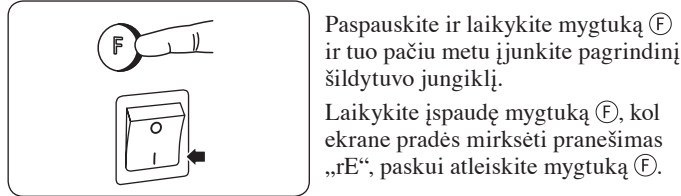

Paspauskite ir laikykite mygtuką **F** ir tuo pačiu metu įjunkite pagrindinį šildytuvo jungiklį.

Laikykite įspaudę mygtuką **F**, kol ekrane pradės mirksėti pranešimas „rE“, paskui atleiskite mygtuką **F**.

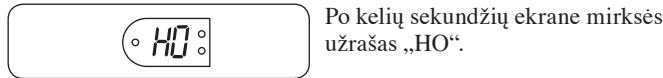

Po kelių sekundžių ekrane mirksės užrašas „HO“.

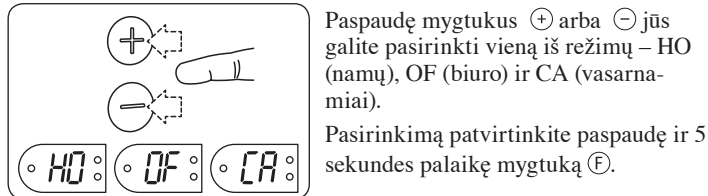

Paspaudę mygtukus **+** arba **-** jūs galite pasirinkti vieną iš režimų – HO (namų), OF (biuro) ir CA (vasarnamiai).

Pasirinkimą patvirtinkite paspaudę ir 5 sekundes palaikę mygtuką **F**.

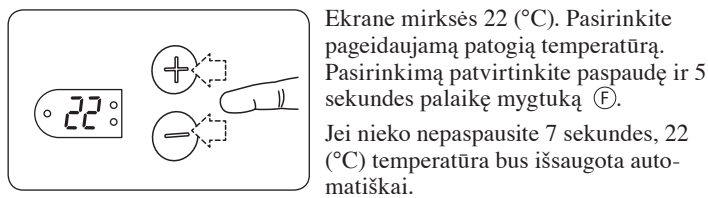

Ekrane mirksės 22 (°C). Pasirinkite pageidaujimą patogią temperatūrą. Pasirinkimą patvirtinkite paspaudę ir 5 sekundes palaikę mygtuką **F**.

Jei nieko nepaspausite 7 sekundes, 22 (°C) temperatūra bus išsaugota automatiškai.

**Paleidimo procedūra B – jei šildytuvus niekada nebuvo įjungtas:**

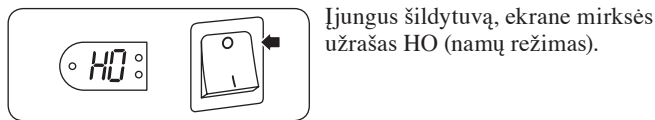

Įjungus šildytuvą, ekrane mirksės užrašas HO (namų režimas).

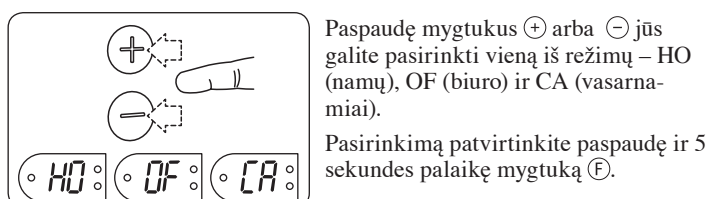

Paspaudę mygtukus **+** arba **-** jūs galite pasirinkti vieną iš režimų – HO (namų), OF (biuro) ir CA (vasarnamiai).

Pasirinkimą patvirtinkite paspaudę ir 5 sekundes palaikę mygtuką **F**.

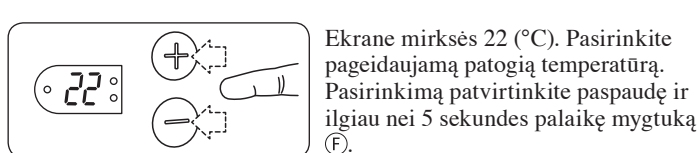

Ekrane mirksės 22 (°C). Pasirinkite pageidaujimą patogią temperatūrą. Pasirinkimą patvirtinkite paspaudę ir ilgiau nei 5 sekundes palaikę mygtuką **F**.

Jei nieko nepaspausite 7 sekundes, 22 (°C) temperatūra bus išsaugota automatiškai.

**Nakties temperatūros sumažinimo pradžia**

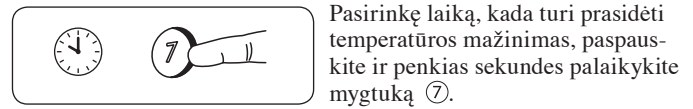

Pasirinkę laiką, kada turi prasidėti temperatūros mažinimas, paspauskite ir penkias sekundes palaikykite mygtuką **7**.

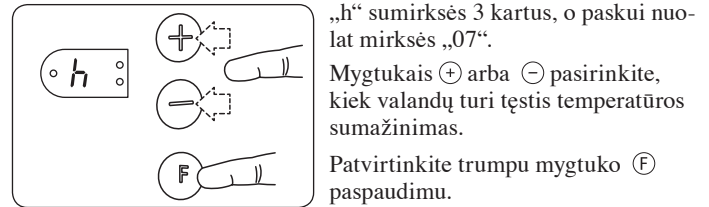

„h“ sumirksės 3 kartus, o paskui nuolat mirksės „07“.

Mygtukais **+** arba **-** pasirinkite, kiek valandų turi tęstis temperatūros sumažinimas.

Patvirtinkite trumpu mygtuko **F** paspaudimu.

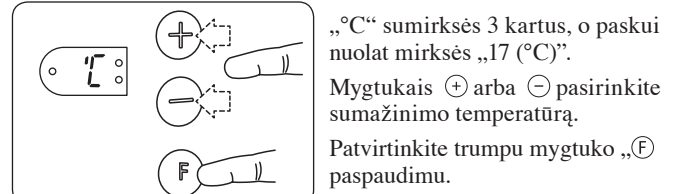

„°C“ sumirksės 3 kartus, o paskui nuolat mirksės „17 (°C)“.

Mygtukais **+** arba **-** pasirinkite sumažinimo temperatūrą.

Patvirtinkite trumpu mygtuko **F** paspaudimu.

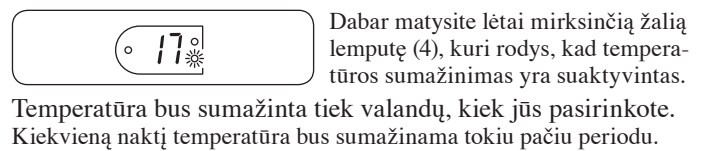

Dabar matysite lėtai mirksinčią žalią lemputę (4), kuri rodys, kad temperatūros sumažinimas yra suaktyvintas.

Temperatūra bus sumažinta tiek valandų, kiek jūs pasirinkote. Kiekvieną naktį temperatūra bus sumažinama tokiu pačiu periodu.

**Temperatūros sumažinimo dieną pradžia**

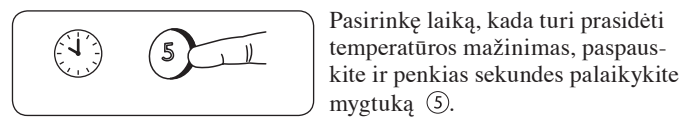

Pasirinkę laiką, kada turi prasidėti temperatūros mažinimas, paspauskite ir penkias sekundes palaikykite mygtuką **5**.

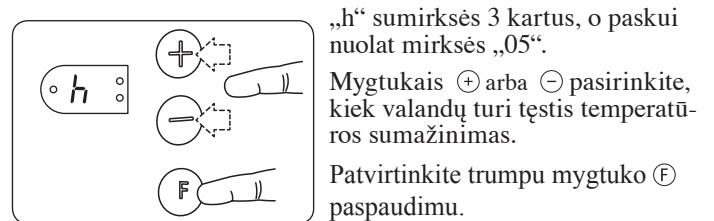

„h“ sumirksės 3 kartus, o paskui nuolat mirksės „05“.

Mygtukais **+** arba **-** pasirinkite, kiek valandų turi tęstis temperatūros sumažinimas.

Patvirtinkite trumpu mygtuko **F** paspaudimu.

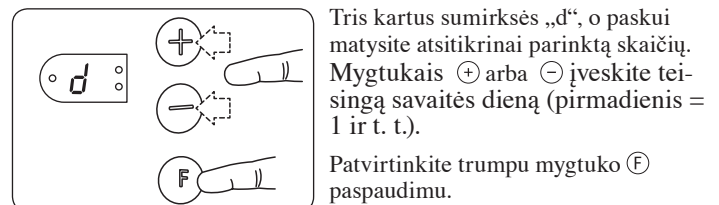

Tris kartus sumirksės „d“, o paskui matysite atsitikrinai parinktą skaičių.

Mygtukais **+** arba **-** įveskite teisingą savaitės dieną (pirmadienis = 1 ir t. t.).

Patvirtinkite trumpu mygtuko **F** paspaudimu.

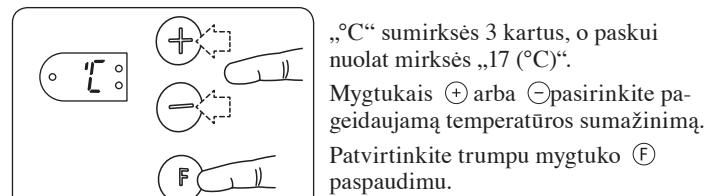

„°C“ sumirksės 3 kartus, o paskui nuolat mirksės „17 (°C)“.

Mygtukais **+** arba **-** pasirinkite pageidaujimą temperatūros sumažinimą.

Patvirtinkite trumpu mygtuko **F** paspaudimu.

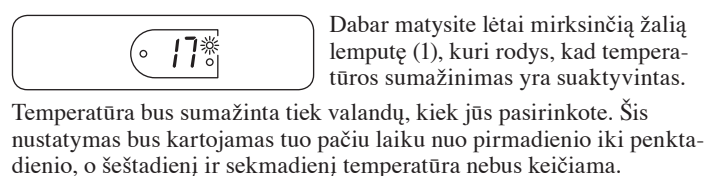

Dabar matysite lėtai mirksinčią žalią lemputę (1), kuri rodys, kad temperatūros sumažinimas yra suaktyvintas.

Temperatūra bus sumažinta tiek valandų, kiek jūs pasirinkote. Šis nustatymas bus kartojamas tuo pačiu laiku nuo pirmadienio iki penktadienio, o šeštadienį ir sekmadienį temperatūra nebus keičiama.

## Temperatūros sumažinimo periodo nutraukimas

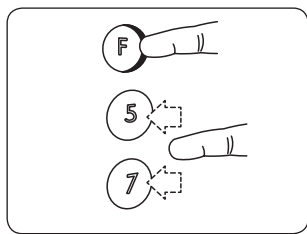

Norėdami nutraukti ir pakeisti suaktyvintą periodą arba kitą temperatūros sumažinimo periodą, laikykite paspaudę mygtuką ⑤ ir vieną kartą paspauskite mygtuką ⑦ arba ⑤. Pasirinkto periodo metu lemputė švies nemirksėdama. Temperatūros sumažinimas bus atnaujintas nuo kito periodo.

## Temperatūros pakeitimas

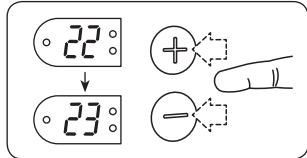

Jei patogios temperatūros periode arba temperatūros sumažinimo periode pasirinksite kitą temperatūrą ir nepaspausite bei 5 sekundes nepalaikysite mygtuko ⑤, pasirinkta temperatūra bus nustatyta tik šiam periodui.

## Temperatūros nustatymo keitimas (komfortinės arba sumažintos)

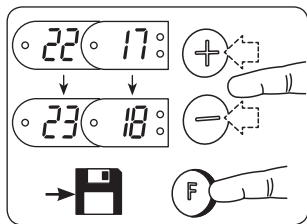

Pasirinkę komfortinės arba sumažintos temperatūros nustatymo režime, mygtukais + arba - nustatykite pageidaujimą komfortinę arba sumažintą temperatūrą.

Nustatymą išsaugokite paspaudę ir 5 sekundes palaikę mygtuką ⑤.

## Temperatūros sumažinimo trukmės ir / arba sumažinimo temperatūros keitimas

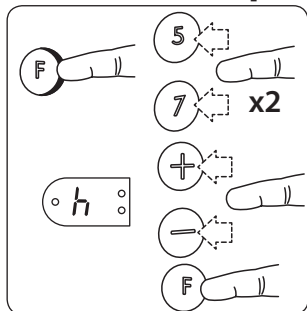

Paspauskite ir laikykite mygtuką ⑤ ir du kartus paspauskite mygtuką ⑦ arba ⑤. Atleiskite mygtuką ⑤, ekrane 3 kartus sumirksės „h“ (valandos).

Mygtukais + arba - pasirinkite, kiek valandų turi tęstis temperatūros sumažinimas.

Patvirtinkite trumpu mygtuko ⑤ paspaudimu.

Jei norėdami pakeisti dienos temperatūros sumažinimo nustatymus pirma paspaudėte mygtuką 5, ekrane tris kartus sumirksės raidė „d“, o paskui pasirodys atsitiktinai parinktas skaičius. Mygtukais + arba - pasirinkite teisingą savaitės dieną (pirmadienis = 1 ir t. t.). Patvirtinkite trumpu mygtuko ⑤ paspaudimu.

Ekrane 3 kartus sumirksės „°C“, o paskui matysite mirksintį esamą temperatūros sumažinimo nustatymą.

Mygtukais + arba - pasirinkite pageidaujimą temperatūros sumažinimą. Patvirtinkite trumpu mygtuko ⑤ paspaudimu.

## Temperatūros mažinimo funkcijos pašalinimas

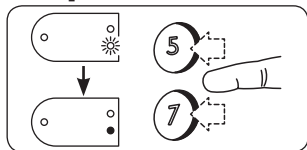

Norėdami negražinamai pašalinti temperatūros mažinimo funkciją, paspauskite mygtuką ⑦ arba ⑤ ir laikykite, kol užges žalia lemputė.

## Apsauga nuo vaikų

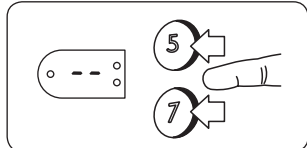

Išjungimas: vienu metu paspauskite ir laikykite mygtukus ⑦ ir ⑤, kol ekrane pamatysite (-).

Išjungimas: vienu metu paspauskite ir laikykite mygtukus ⑦ ir ⑤, kol ekrane nematysite (-).

## Kalibravimas

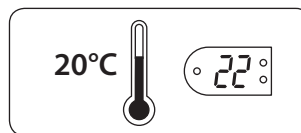

Jei tikroji kambario temperatūra ir „Neo“ nustatymas nesutampa, „Neo“ reikia kalibruoti.

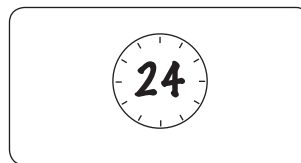

Pirma, leiskite šildytuvui veikti nekeičiant temperatūros (pageidautina mažiausiai 24 valandas) uždarius patalpos duris ir langus. Taip įsitikinsite, kad „Neo“ reguliuoja kambario temperatūrą.

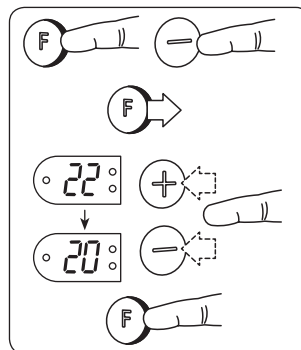

Paspauskite ir laikykite mygtuką ⑤, ir vieną kartą paspauskite mygtuką (-). Paleiskite mygtuką ⑤ Ekrane 3 kartus sumirksės „°C“ ir mirksės atskaitos temperatūra. Išmatuokite tikrąją kambario temperatūrą ir mygtukais + arba - nustatykite ją šildytuve. Norėdami išsaugoti paspauskite ir 5 sekundes palaikykite mygtuką ⑤.

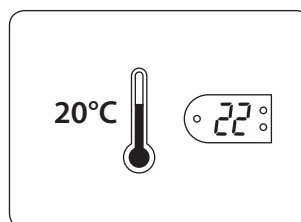

Dabar šildytuvus naudos tokią temperatūrą, kokia yra nustatyta „Neo“, o praėjus kažkiek laiko, ši temperatūra atitiks tikrąją kambario temperatūrą. Šią procedūrą galima pakartoti vėliau, kad galima būtų įsitikinti, ar teisingai sukalibruota.

## Termostato gamyklinių nustatymų atnaujinimas

**Pastaba!** Atnaujinimas neįmanomas, jei termostato ekrane mirksi bet koks pranešimas.

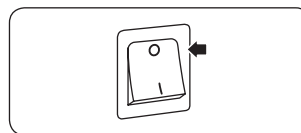

Atnaujins gamyklos nustatymus, termostatą reikia programuoti iš naujo pagal pasirinkto režimo instrukcijas. Išjunkite šildytuvą.

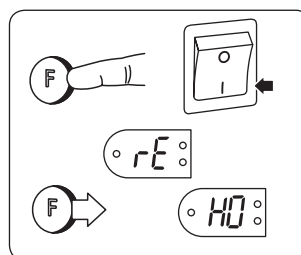

Paspauskite ir laikykite mygtuką ⑤, ir įjunkite šildytuvą.

Palaikykite paspaustą mygtuką ⑤ ilgiau nei 5 sekundes, kol ekrane pamatysite mirksintį užrašą „rE“.

Paleiskite mygtuką ⑤ – ekrane mirksės HO (namų režimas).

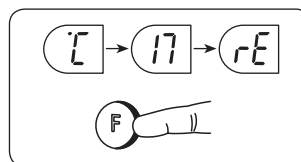

Mygtukais + arba - jūs galite pasirinkti vieną iš režimų – HO (namų), OF (biuro) ir CA (vasarnamiai).

Pasirinkimą patvirtinkite paspaudę ir 5 sekundes palaikę mygtuką ⑤.

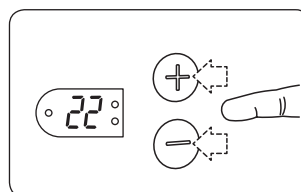

Ekrane mirksės 22 (°C). Pasirinkite jums patogią temperatūrą.

Pasirinkimą patvirtinkite paspaudę ir 5 sekundes palaikę mygtuką ⑤.

Jei nieko nepaspausite 7 sekundes, 22 (°C) temperatūra bus išsaugota automatiškai.

**Sistēmas palaišanu un atstatīšanu sākuma stāvoklī** – nepieciešams veikt, ja ilgu laiku bijusi pārtraukta elektrības piegāde vai, ja ierīci lietojat pirmo reizi.

Palaišanas / atstatīšanas sākuma stāvoklī procedūru nepieciešams veikt, lai būtu iestatīts piemērots sildītāja režīms un funkcijas.

**SVARĪGI:** ir divas atšķirīgas palaišanas secības

1) Ja ekrānā mirgo „°C-17-rE“: izpildiet procedūru A.

2) Ja ekrānā mirgo „HO“: izpildiet procedūru B.

Lai procedūru būtu pabeigta pienācīgi, visas darbības nepieciešams veikt noteiktā secībā.

Ja procedūru izpildīsiet nepareizi vai tā būs atmesta, izslēdziet sildītāju un sāciet jaunu atstatīšanas sākuma stāvoklī procedūru.

**Palaišanas procedūra A – ja sildītājs jau kaut kad jau bijis ieslēgts un izslēgts:**

Ieslēdzot sildītāju, ekrānā secīgi mirgos „°C – 17 – rE“.

Tas nozīmē, ka termostats bijis atslēgts ilgu laiku un to nepieciešams palaist no jauna.

Vēloties atstatīt rūpnīcas iestatījumus, izslēdziet sildītāju, izmantojot galveno sildītāja slēdzi.

Nospiediet un paturiet taustiņu **F** un vienlaicīgi ieslēdziet galveno sildītāja slēdzi.

Paturiet nospiestu taustiņu **F**, kamēr ekrānā sāks mirgot paziņojums „rE“, pēc tam atlaidiet taustiņu **F**.

Pēc dažām sekundēm ekrānā mirgos uzraksts „HO“.

Nospiežot taustiņus **+** vai **-** jūs varat izvēlēties vienu no režīmiem – HO (mājas), OF (biroja) un CA (vasarnīcas). Izvēli apstipriniet nospiežot un 5 sekundes paturot taustiņu **F**.

Ekrānā mirgos 22 (°C). Izvēlieties vēlamo komfortablu temperatūru. Izvēli apstipriniet nospiežot un 5 sekundes paturot taustiņu **F**.

Ja 7 sekunžu laikā neko nospiedīsiet, 22 (°C) temperatūra būs saglabāta automātiski.

**Palaišanas procedūra B – ja sildītājs nekad nav bijis ieslēgts:**

Ieslēdzot sildītāju, ekrānā mirgos uzraksts HO (mājas režīms).

Nospiežot taustiņus **+** vai **-** jūs varat izvēlēties vienu no režīmiem – HO (mājas), OF (biroja) un CA (vasarnīcas). Izvēli apstipriniet nospiežot un 5 sekundes paturot taustiņu **F**.

Ekrānā mirgos 22 (°C). Izvēlieties vēlamo komfortablu temperatūru. Izvēli apstipriniet nospiežot un ilgāk nekā 5 sekundes paturot taustiņu **F**.

Ja 7 sekunžu laikā neko nospiedīsiet, 22 (°C) temperatūra būs saglabāta automātiski.

**Nakts temperatūras pazemināšanas sākums**

Izvēlējusies laiku, kad ir jāsamazina temperatūrai, nospiediet un piecas sekundes paturiet taustiņu **7**.

„h“ mirgos 3 reizes, bet pēc tam pastāvīgi mirgos „07“.

Ar taustiņiem **+** vai **-** izvēlieties, cik stundas ir jāturpinās pazeminātā temperatūrai.

Apstipriniet ar īsu taustiņa **F** nospiedienu.

„°C“ mirgos 3 reizes, bet pēc tam pastāvīgi mirgos „17 (°C)“.

Ar taustiņiem **+** vai **-** izvēlieties pazemināto temperatūru.

Apstipriniet ar īsu taustiņa **F** nospiedienu.

Tagad redzēsiet lēni mirgojošu zaļu spuldzīti (4), kura rādīs, ka pazemināta temperatūra ir aktivizēta.

Temperatūra būs pazemināta tik stundu, cik jūs izvēlēsities.

Ikvienā naktī temperatūra būs pazemināta tajā pašā periodā.

**Temperatūras pazemināšanas dienā sākums**

Izvēlējusies laiku, kad ir jāsamazina temperatūras pazemināšanai, nospiediet un piecas sekundes paturiet taustiņu **5**.

„h“ mirgos 3 reizes, bet pēc tam pastāvīgi mirgos „05“.

Ar taustiņiem **+** vai **-** izvēlieties, cik stundas ir jāturpinās pazeminātā temperatūrai.

Apstipriniet ar īsu taustiņa **F** nospiedienu.

Trīs reizes mirgos „d“, bet pēc tam redzēsiet nejausi izvēlētu skaitli.

Ar taustiņiem **+** vai **-** ievadiet pareizo nedēļas dienu (pirmdiena = 1 u.t.t.).

Apstipriniet ar īsu taustiņa **F** nospiedienu.

„°C“ mirgos 3 reizes, bet pēc tam pastāvīgi mirgos „17 (°C)“.

Ar taustiņiem **+** vai **-** izvēlieties vēlamo pazemināto temperatūru.

Apstipriniet ar īsu taustiņa **F** nospiedienu.

Tagad redzēsiet lēni mirgojošu zaļu spuldzīti (1), kura rādīs, ka pazemināta temperatūra ir aktivizēta.

Temperatūra būs pazemināta tiek stundu, cik jūs izvēlēsities. Šis iestatījums būs atkarojams tajā pašā laikā no pirmdienas līdz piektdienai, bet sestdienā un svētdienā temperatūra nebūs maināma.

## Temperatūras pazemināšanas perioda pārtraukšana

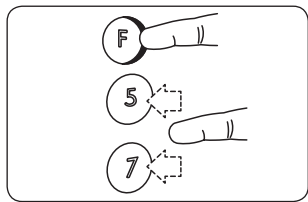

Vēloties pārtraukt un izmainīt aktīvo zēto periodu vai citu pazeminātas temperatūras periodu, paturiet nospiestu taustiņu ⑤ un vienu reizi nospiediet taustiņu ⑦ vai ⑤. Izvēlēta perioda laikā spuldzīte degs nemirgojot. Pazemināta temperatūra būs atjaunota no cita perioda.

## Temperatūras izmaiņšana

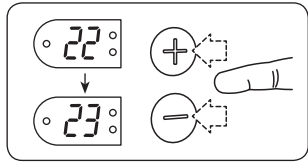

Ja komfortablās temperatūras periodā vai pazeminātas temperatūras periodā izvēliesiet citu temperatūru un nospiedīsiet un 5 sekundes nepaturēsiet taustiņa ⑤, izvēlēta temperatūra būs iestatīta tikai šim periodam.

## Temperatūras iestatījuma mainīšana (komfortablas vai samazinātas)

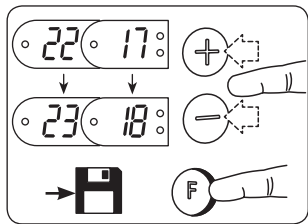

Izvēliesiet komfortablu vai samazinātu temperatūras iestatīšanas režīmā, ar taustiņiem + vai - iestatiet vēlamo komfortablu vai samazināto temperatūru.

Iestatījumu saglabājiat nospiežot un 5 sekundes paturot taustiņu ⑤.

## Pazeminātas temperatūras ilguma un / vai pazeminātas temperatūras mainīšana

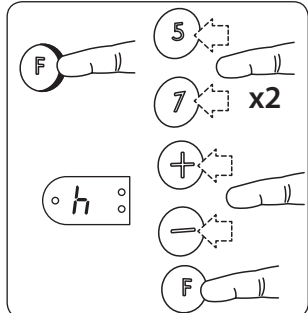

Nospiediet un paturiet taustiņu ⑤ un divas reizes nospiediet taustiņu „7” vai „5”. Atļaidiet taustiņu „F”, ekrānā 3 reizes mirgos „h” (stundas).

Ar taustiņiem + vai - izvēliesiet, cik stundas ir jāturpinās pazeminātai temperatūrai.

Apstipriniet ar īsu taustiņa ⑤ nospiedienu.

Ja, vēloties izmainīt dienas temperatūras samazināšanas iestatījumus vispirms nospiedāt taustiņu ⑤, ekrānā trīs reizes pamirgos burts „d”, bet pēc tam parādīsies nejausi izvēlēts skaitlis. Ar taustiņiem + vai - izvēliesiet pareizu nedēļas dienu (pirmdiena = 1 u.t.t.). Apstipriniet ar īsu taustiņa ⑤ nospiešanu.

Ekrānā 3 reizes mirgos „C”, bet pēc tam redzēsiet mirgojošu esošo pazeminātas temperatūras iestatījumu.

Ar taustiņiem + vai - izvēliesiet vēlamo pazemināto temperatūru. Apstipriniet ar īsu taustiņa ⑤ nospiedienu.

## Pazeminātas temperatūras funkcijas izslēgšana

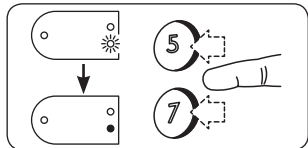

Vēloties neatgriezeniski izslēgt pazeminātas temperatūras funkciju, nospiediet taustiņu ⑦ vai ⑤ un paturiet, kamēr nodzīsīs zaļā spuldzīte.

## Aizsardzība no bērniem

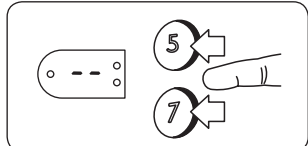

Ieslēgšana: vienlaicīgi nospiediet un paturiet taustiņus ⑦ un ⑤, kamēr ekrānā ieraudzīsiet (-).

Izslēgšana: vienlaicīgi nospiediet un paturiet taustiņus ⑦ un ⑤, kamēr ekrānā pazudīs (-).

## Kalibrēšana

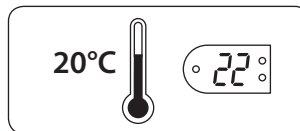

Ja patiesā istabas temperatūra un „Neo” iestatījums nesakrīt, „Neo” nepieciešams kalibrēt.

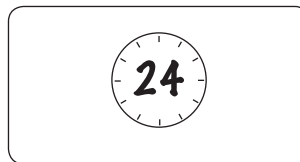

Vispirms ļaujiet sildītājam darboties nemainot temperatūru (vēlams vismaz 24 stundas) aizverot telpas durvis un logus. Tā pārliecināties, ka „Neo” regulē istabas temperatūru.

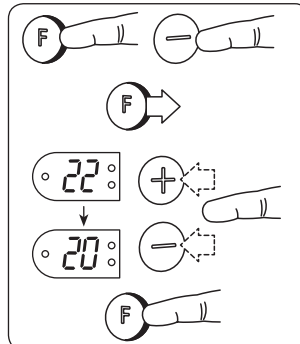

Nospiediet un paturiet taustiņu ⑤, un vienreiz nospiediet taustiņu ⑦. Atļaidiet taustiņu ⑤. Ekrānā 3 reizes mirgos „C” un mirgos normālās temperatūras iestatījums. Izmēriet patieso istabas temperatūru un ar taustiņiem + vai - iestatiet to sildītājā. Vēloties saglabāt nospiediet un 5 sekundes paturiet taustiņu ⑤.

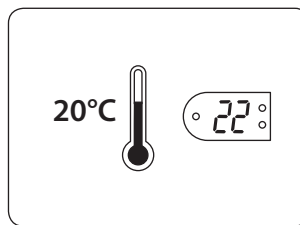

Tagad sildītājs lieto tādu temperatūru, kāda ir iestatīta „Neo”, bet paejot noteiktam laikposmam, šī temperatūra atbildīs patiesajai istabas temperatūrai. Šo procedūru iespējams atkārtot vēlāk, lai būtu iespējams pārliecināties, vai ir pareizi sakalibrēts.

## Termostata rūpnīcas iestatījumu atstatīšana

**Uzmanību!** Atstatīšana nav iespējama, ja termostata ekrānā mirgo jebkāds paziņojums.

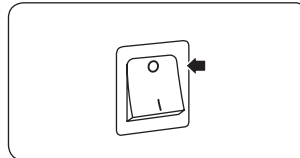

Pēc rūpnīcas iestatījumu atstatīšanas, termostatu nepieciešams no jauna programmēt saskaņā ar izvēlēto režīma instrukcijām. Izslēdziet sildītāju.

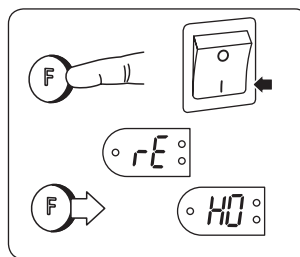

Nospiediet un paturiet taustiņu ⑤, un ieslēdziet sildītāju.

Paturiet nospiestu taustiņu ⑤ ilgāk nekā 5 sekundes, kamēr ekrānā ieraudzīsiet mirgojošu uzrakstu „rE”.

Atļaidiet taustiņu ⑤ – ekrānā mirgos HO (mājas režīms).

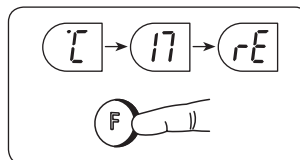

Ar taustiņiem + vai - jūs varat izvēlēties vienu no režīmiem – HO (mājas), OF (biroja) un CA (vasarnīcas).

Izvēli apstipriniet nospiežot un 5 sekundes paturot taustiņu ⑤.

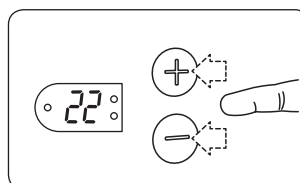

Ekrānā mirgos 22 (°C). Izvēliesiet jums komfortablu temperatūru.

Izvēli apstipriniet nospiežot un 5 sekundes paturot taustiņu ⑤.

Ja 7 sekunžu laikā neko nospiedīsiet, 22 (°C) temperatūra būs saglabāta automātiski.

## Eerste maal in gebruik – opstart procedure

Wanneer u de radiator voor het eerst inschakelt sinds deze de fabriek heeft verlaten of als de radiator al een keer is ingeschakeld, zal dit resulteren in één of twee opstart situaties:

### Opstart procedure A – als de radiator voortijdig is aangesloten en ingeschakeld:

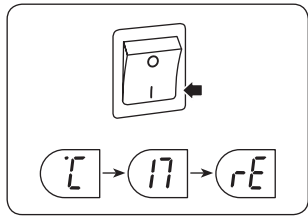

Bij het inschakelen van de radiator, zal de reeks °C – 17 – rE – knippen in het display.

Dit betekent dat de thermostaat is losgekoppeld voor een lange periode en opnieuw moet worden opgestart.

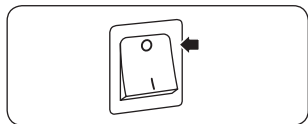

Om de radiator terug naar de fabrieksinstellingen te brengen, de radiator uitschakelen met de hoofdschakelaar.

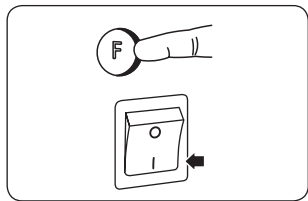

Druk op (F) toets en houd deze vast - op hetzelfde moment inschakelen met de hoofdschakelaar.



Na een paar seconden zal HO in het display knippen.

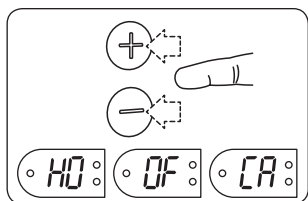

U kunt kiezen tussen de modussen HO, OF (kantoor) and CA (Chalet) door op de + of - toets te drukken.

Bevestig uw keuze door de (F) toets langer dan 5 seconden in te drukken.

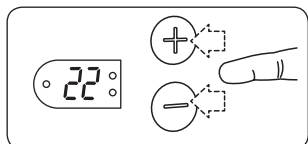

22 (°C) zal knippen. Selecteer de gewenste temperatuur.

Bevestig uw keuze door de (F) toets langer dan 5 seconden in te drukken.

Als u niets doet, zal 22 (°C) automatisch worden opgeslagen na 7 seconden.

### Opstart procedure B – als de radiator nooit is ingeschakeld sinds deze de fabriek heeft verlaten:

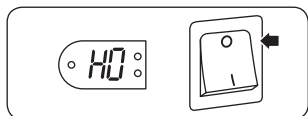

Wanneer de radiator wordt ingeschakeld, zal HO (Home modus) in het display knippen.

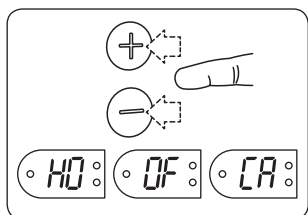

U kunt kiezen tussen de modussen HO, OF (kantoor) and CA (Chalet) door op de + of - toets te drukken.

Bevestig uw keuze door de (F) toets langer dan 5 seconden in te drukken.

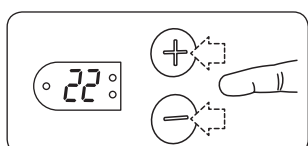

22 (°C) zal knippen. Selecteer de gewenste temperatuur.

Bevestig uw keuze door de (F) toets langer dan 5 seconden in te drukken.

Als u niets doet, zal 22 (°C) automatisch worden opgeslagen na 7 seconden.

## Start nachttemperatuur verlaging



Op het moment dat u de temperatuur verlaging wilt starten, houdt u nummer 7 voor 5 seconden ingedrukt.

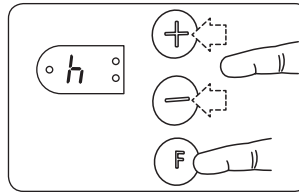

H ( uur ) zal 3 maal in het display knippen, waarna vervolgens 07 in het display zal blijven knippen.

Met de + of - toets selecteert u het aantal uur dat u als laatste wilt verlagen.

Bevestig uw keuze door kort op de (F) toets te drukken.

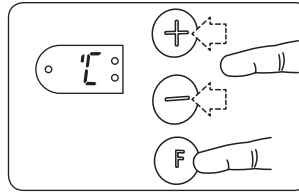

°C zal 3 maal in het display knippen, waarna vervolgens 17 (°C) in het display zal blijven knippen.

Gebruik de + of - toets om de temperatuur te verhogen of te verlagen

Bevestig uw keuze door kort op de (F) toets te drukken.

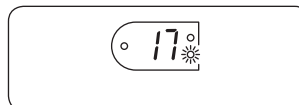

Het groene lampje (4) zal nu langzaam gaan knippen om aan te geven dat de temperatuur verlaging actief is.

De temperatuur zal voor het aantal uur dat u gekozen heeft, worden verlaagd.

Dit zal elke nacht voor dezelfde periode worden herhaald.

## Start dagtemperatuur verlaging.

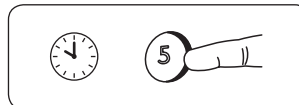

Op het moment dat u de temperatuur verlaging wilt starten, houdt u nummer 5 voor 5 seconden ingedrukt.

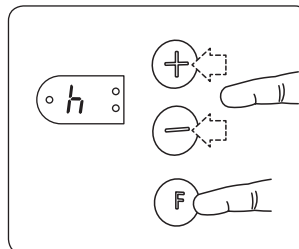

H ( uur ) zal 3 maal in het display knippen, waarna vervolgens 05 in het display zal blijven knippen.

Met de + of - toets selecteert u het aantal uur dat de verlaging moet duren.

Bevestig uw keuze door kort op de (F) toets te drukken.

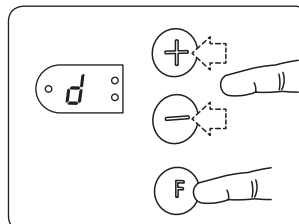

D ( dag ) zal 3 maal in het display knippen, waarna vervolgens een willekeurig nummer volgt.

Gebruik de + of - toets om de juiste dag van de week in te vullen ( maandag = 1, etc.)

Bevestig uw keuze door kort op de (F) toets te drukken.

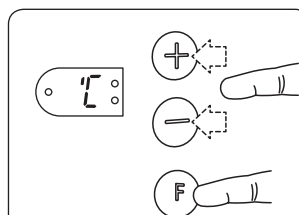

°C zal 3 maal in het display knippen, waarna vervolgens 17 (°C) in het display zal blijven knippen.

Met de + of - toets selecteert u de gewenste temperatuur.

Bevestig uw keuze door kort op de (F) toets te drukken.

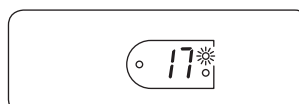

Het groene lampje (1) zal nu langzaam gaan knippen om aan te geven dat de temperatuur verlaging in actief is gesteld.

De temperatuur zal voor het aantal uur dat u gekozen heeft, worden verlaagd. Dit zal zich van maandag tot vrijdag op dezelfde tijd herhalen. Zaterdag en zondag blijven onaangetaast.

## Het annuleren van een ingestelde temperatuur periode.

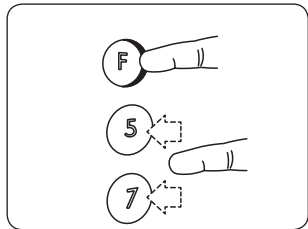

Houdt de **F** toets ingedrukt en druk eenmaal op **7** of **5** om de huidige actieve periode of de volgende periode van temperatuur verlaging te overschrijven. Het lampje brandt gestaag voor de periode in kwestie.

De temperatuur verlaging zal zich hervatten zoals gebruikelijk uit de daaropvolgende periode.

## Temperatuur overschrijven

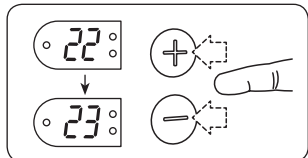

Selecteren van een andere temperatuur tijdens een verlagerende periode, zonder dat **F** voor 5 seconden wordt ingedrukt, zal alleen van toepassing zijn op de huidige periode.

## Selecteer een nieuwe verlaagde temperatuur.

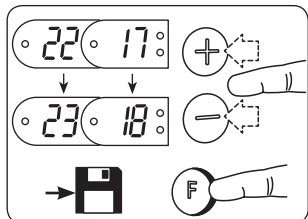

Wanneer u zich in de verlaagde temperatuurmodus bevindt, kunt u de nieuwe verlaging temperatuur kiezen door op de **+** of **-** toets te drukken.

## Wijzig de 'duur van de temperatuur verlaging' en / of de 'verlaagde temperatuur'.

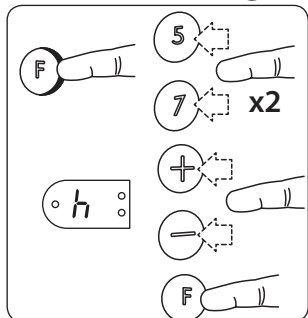

Houdt de **F** toets ingedrukt en druk 2 maal op **7** of **5**. Laat de **F** toets los en H (uur) zal dan 3 maal gaan knippen in het display. Met de **+** of **-** toets selecteert u hoelang de duur van verlaging. Bevestig uw keuze door kort op de **F** toets te drukken.

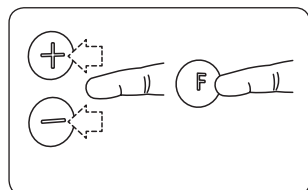

Als u eerst 5 heeft gedrukt om de instellingen van de dag verlaging te wijzigen, zal d 3 keer knippen en een willekeurig getal wordt weergegeven. Gebruik de toets **+** of **-** om de juiste dag te selecteren (maandag = 1, enz.). Bevestig door kort op **F** te drukken.

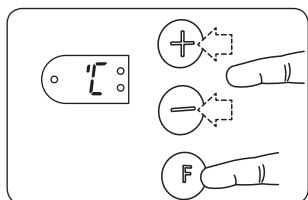

°C zal 3 maal in het display knippen, waarna vervolgens de huidige verlaagde temperatuur in het display zal gaan knippen. Met de **+** of **-** toets selecteert u de gewenste temperatuur. Bevestig uw keuze door kort op de **F** toets te drukken.

## Permanent verwijderen van de verlagingfunctie

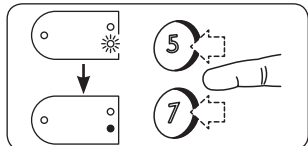

Om definitief de temperatuur verlaging te verwijderen, drukt u op toets **7** of **5** tot het groene lampje uitgaat.

## Kinderslot

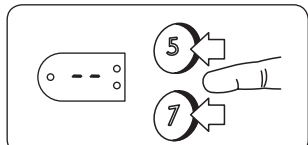

Om te vergrendelen: Druk tegelijkertijd op toets **7** en **5** tot u -- in het display te zien krijgt. Om te ontgrendelen: Druk tegelijkertijd op toets **7** en **5** tot u -- in het display ziet verdwijnen.

## Kalibreren

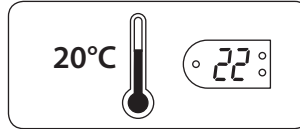

Indien de werkelijke kamertemperatuur en de instelling van de NEO niet met elkaar overeenkomt, moet de NEO worden gekalibreerd.



Laat eerst de radiator op dezelfde temperatuur werken. Bij voorkeur de ramen en deuren ten minste de gedurende 24 uur gesloten houden.

Zo weet u zeker dat NEO de kamertemperatuur vaststelt.

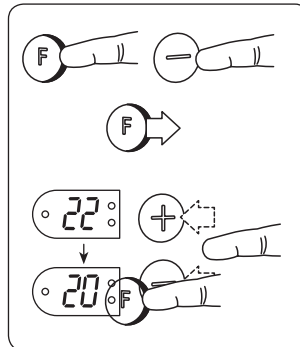

Houdt de **F** toets ingedrukt en druk nog eenmaal **-**. Laat de **F** toets los. °C zal 3 maal in het display knippen waarna vervolgens de gewenste temperatuur in het display zal gaan knippen. Druk op de **+** of **-** toets totdat de display de werkelijke gemeten kamertemperatuur aangeeft. Sla dit op door toets **F** voor 5 seconden ingedrukt te houden.

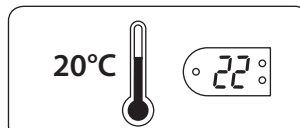

De radiator zal nu gaan werken met de temperatuur van NEO. Deze temperatuur zal na een periode overeenkomen met de werkelijke temperatuur van de kamer.

Om de juiste kalibratie te garanderen, kan deze procedure op een later tijdstip worden herhaald.

## Stel de thermostaat in op fabrieksinstellingen.

**Let op!** Reset is niet mogelijk wanneer de thermostaat op knipperende modus staat.

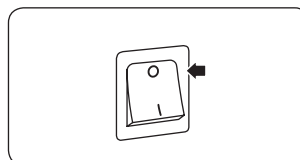

Na het terugzetten, moet de thermostaat worden geprogrammeerd volgens de instructies van uw gekozen modus.

**Schakel** de radiator **UIT**.

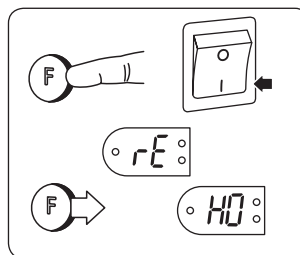

Houdt de **F** toets ingedrukt en zet de radiator **AAN**.

Houdt de **F** toets voor meer dan 5 seconden ingedrukt, totdat "rE" begint te knippen in het display.

Uiteindelijk zal **F** en "HO" (HOME MODE) gaan knippen in het display.

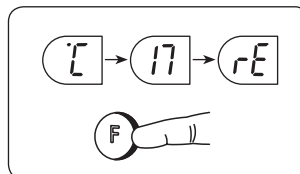

U kunt kiezen uit de modus, HO, OF (office) en CA (chalet) door te drukken op de **+** of **-** toets.

Bevestig uw keuze door de **F** toets meer dan 5 seconden ingedrukt te houden.

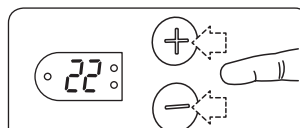

22 (°C) zal gaan knippen. Selecteer de gewenste temperatuur. Bevestig uw keuze door de **F** toets voor meer dan 5 seconden ingedrukt te houden.

Als u niets doet, zal 22 (°C) automatisch na 7 seconden worden opgeslagen.

Jeżeli na długi czas zostało przerwane zaopatrzenie w elektryczność lub, jeśli urządzenie jest używane po raz pierwszy, należy wówczas wykonać czynność - **uruchamiania i przywracania stanu początkowego systemu.**

Procedurę uruchamiania/przywracania stanu początkowego należy wykonać tak, aby został zaprogramowany odpowiedni tryb i funkcje grzejnika.

**WAŻNE:** istnieją dwie różne kolejności uruchamiania

- 1) Jeżeli na wyświetlaczu miga „C-17-rE“: należy wykonać procedurę A.
- 2) Jeżeli na wyświetlaczu miga „HO“: należy wykonać procedurę B.

Aby procedura została w prawidłowy sposób zakończona, należy konsekwentnie wykonać wszystkie czynności.

Jeżeli procedura będzie wykonana nieprawidłowo lub zostanie odrzucona, należy wówczas wyłączyć grzejnik i rozpocząć nową procedurę przywracania stanu początkowego.

### Procedura uruchomienia A – jeżeli grzejnik był już kiedyś podłączony i włączony:

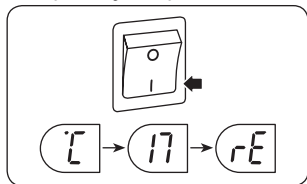

Po włączeniu grzejnika, na wyświetlaczu zamiga kolejność „C – 17 – rE“.

Oznacza to, że termostat był odłączony przez długi czas i należy go od nowa uruchomić.

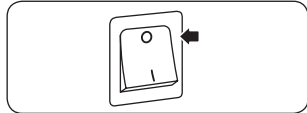

Chcąc przywrócić ustawienia fabryczne, należy wyłączyć grzejnik za pomocą głównego wyłącznika grzejnika.

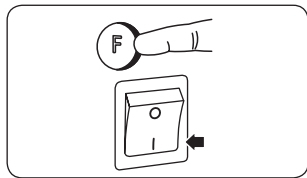

Proszę nacisnąć i przytrzymać przycisk **F** i w tym samym czasie włączyć główny wyłącznik grzejnika. Po wciśnięciu należy przytrzymać przycisk, dopóki na wyświetlaczu nie pojawi się komunikat „rE“, następnie proszę puścić przycisk **F**.



Po kilku sekundach na wyświetlaczu zamiga napis „HO“.

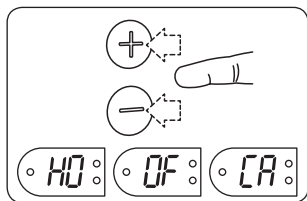

Po naciśnięciu przycisków **+** lub **-** mogą Państwo wybrać jeden z trybów – HO (domowy), OF (biurowy) i CA (domu lotniskowego).

Wybór należy zatwierdzić naciskając i przytrzymując przez 5 sekund przycisk **F**.

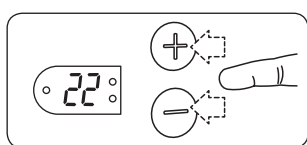

Na wyświetlaczu zamiga 22 (°C). Proszę wybrać pożądaną odpowiednią temperaturę.

Wybór zatwierdzić naciskając i przytrzymując przez 5 sekund przycisk **F**.

Jeżeli w ciągu 7 sekund niczego Państwo nie naciśną, temperatura 22 (°C) zostanie zapisana automatycznie.

### Procedura uruchomienia B – jeżeli grzejnik nigdy nie był włączony:

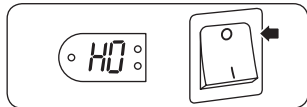

Po włączeniu grzejnika, na wyświetlaczu zamiga napis HO (tryb domowy).

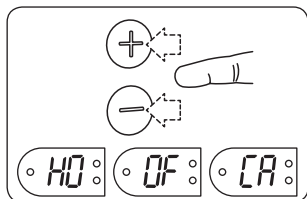

Po naciśnięciu przycisków **+** lub **-** mogą Państwo wybrać jeden z trybów – HO (domowy), OF (biurowy) i CA (domu lotniskowego).

Wybór należy zatwierdzić naciskając i przytrzymując przez 5 sekund przycisk **F**.

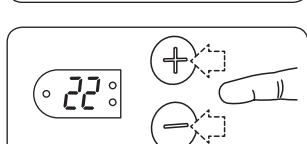

Na wyświetlaczu zamiga 22 (°C). Należy wówczas wybrać pożądaną odpowiednią temperaturę. Wybór zatwierdzić naciskając i przytrzymując dłużej niż 5 sekund przycisk **F**.

Jeżeli w ciągu 7 sekund niczego Państwo nie naciśną, temperatura 22 (°C) zostanie zapisana automatycznie.

### Początek nocnego obniżenia temperatury

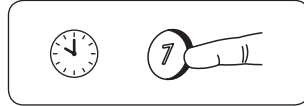

Po wybraniu czasu rozpoczęcia się obniżenia temperatury, należy nacisnąć i przytrzymać przez pięć sekund przycisk **7**.

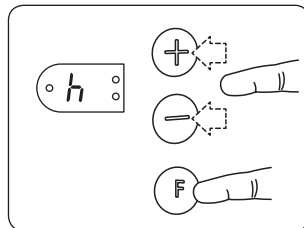

„h“ zamiga 3 razy, a następnie będzie stale wyświetlone „07“.

Za pomocą przycisku **+** lub **-** należy wybrać wymaganą liczbę godzin, w których ma trwać obniżenie temperatury.

Proszę zatwierdzić krótkim przyciśnięciem przycisku **F**.

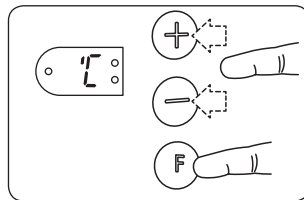

„C“ zamiga 3 razy, a następnie będzie stale wyświetlone „17 (°C)“.

Za pomocą przycisku **+** lub **-** należy wybrać temperaturę obniżenia.

Proszę zatwierdzić krótkim przyciśnięciem przycisku **F**.

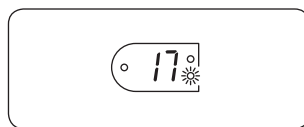

Teraz pojawi się powoli migająca zielona lampka (4), która pokaże aktywację obniżenia temperatury. Temperatura będzie obniżona tyle godzin, ile Państwo wybrali.

Każdej nocy temperatura będzie obniżana za pomocą tego samego cyklu.

### Początek obniżenia temperatury w ciągu dnia

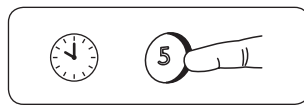

Po wybraniu czasu rozpoczęcia się obniżenia temperatury, należy nacisnąć i przytrzymać przez pięć sekund przycisk **5**.

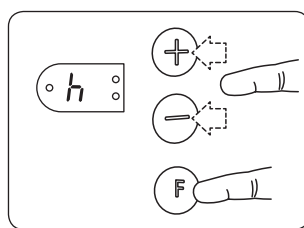

„h“ zamiga 3 razy, a następnie będzie stale wyświetlone „05“.

Za pomocą przycisku **+** lub **-** należy wybrać wymaganą liczbę godzin, w których ma trwać obniżenie temperatury.

Proszę zatwierdzić krótkim przyciśnięciem przycisku **F**.

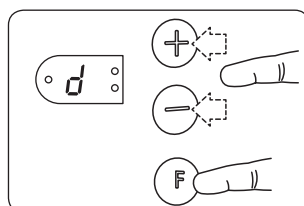

Trzy razy zamiga „d“, a następnie pojawi się przypadkowo wybrana liczba. Za pomocą przycisku **+** lub **-** należy wprowadzić prawidłowy dzień tygodnia (poniedziałek = 1 itp.).

Proszę zatwierdzić krótkim przyciśnięciem przycisku **F**.

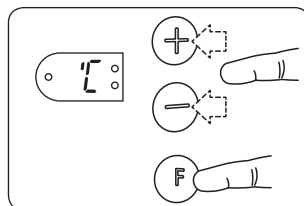

„C“ zamiga 3 razy, a następnie będzie stale wyświetlone „17 (°C)“.

Za pomocą przycisku **+** lub **-** należy wybrać pożądaną obniżenie temperatury.

Proszę zatwierdzić krótkim przyciśnięciem przycisku **F**.

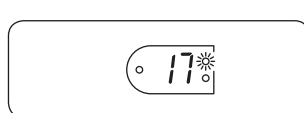

Teraz pojawi się powoli migająca zielona lampka (1), która pokaże, że obniżenie temperatury zostało aktywowane.

Temperatura będzie obniżona tyle godzin, ile Państwo wybrali. Niniejsze ustawienie będzie się powtarzać w tym samym czasie od poniedziałku do piątku, a w sobotę i niedzielę temperatura nie będzie zmieniana.



## Przerwanie cyklu obniżenia temperatury

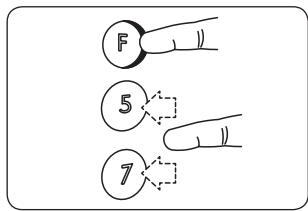

Chcąc przerwać i zmienić aktywowany cykl lub inny cykl obniżenia temperatury, należy nacisnąć przycisk **F** i jeden raz przycisk **7** lub **5**. W trakcie wybranego cyklu lampka będzie świecić bez migania. Obniżenie temperatury zostanie odzyskane z innego cyklu.

## Zmiana temperatury

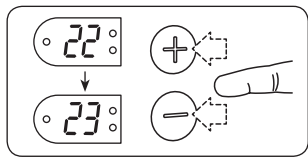

Jeżeli w trakcie cyklu odpowiedniej temperatury lub w cyklu obniżenia temperatury wybierają Państwo inną temperaturę i nie nacisną oraz nie przytrzymają przez 5 sekund przycisku **F**, wówczas wybrana temperatura zostanie ustawiona wyłącznie na ten cykl.

## Zmiana ustawienia temperatury (właściwej lub obniżonej)

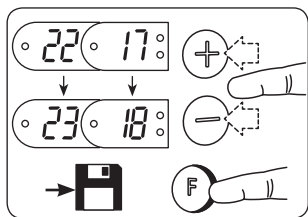

Po wybraniu trybu ustawienia temperatury właściwej lub obniżonej, należy za pomocą przycisku **+** lub **-** ustawić nową temperaturę właściwą lub obniżoną. Ustawienie zatwierdzić naciskając i przytrzymując przez 5 sekund przycisk **F**.

## Zmiana czasu trwania obniżenia temperatury i / lub temperatury obniżonej

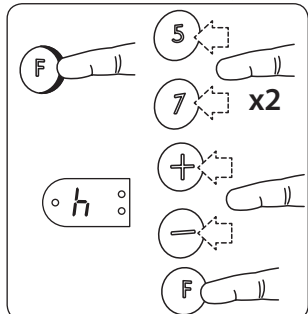

Proszę nacisnąć i przytrzymać przycisk **F** i dwa razy nacisnąć przycisk **7** lub **5**. Puścić przycisk **F**, na wyświetlaczu 3 razy zamiga „h” (godziny).

Za pomocą przycisku **+** lub **-** należy wybrać wymaganą liczbę godzin, w których ma trwać obniżenie temperatury.

Proszę zatwierdzić krótkim naciśnięciem przycisku **F**.

Aby zmienić ustawienia obniżenia temperatury dziennej najpierw należy nacisnąć przycisk **5**, na wyświetlaczu trzy razy zamiga litera „d”, a następnie pokaże się przypadkowo wybrana liczba. Za pomocą przycisków **+** lub **-** należy wybrać prawidłowy dzień tygodnia (poniedziałek = 1 itp.). Wybór zatwierdzić krótkim naciśnięciem przycisku **F**.

Na wyświetlaczu 3 razy zamiga „°C”, a następnie pojawi się migające bieżące ustawienie obniżenia temperatury. Za pomocą przycisku **+** lub **-** należy wybrać pożądane obniżenie temperatury. Proszę zatwierdzić krótkim naciśnięciem przycisku **F**.

## Anulowanie funkcji obniżania temperatury

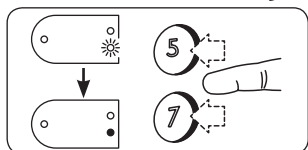

W celu bezpowrotnego usunięcia funkcji obniżania temperatury, należy nacisnąć przycisk **7** lub **5** i przytrzymać, dopóki nie zgaśnie zielona lampka.

## Zabezpieczenie przed dziećmi

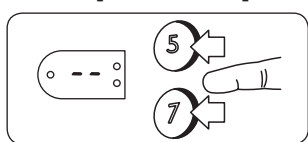

Włączenie: w tym samym czasie należy nacisnąć i przytrzymać przycisk **7** i **5**, dopóki na wyświetlaczu nie pojawi się (- -).

Wyłączenie: w tym samym czasie należy nacisnąć i przytrzymać przycisk **7** i **5**, dopóki na wyświetlaczu nie pojawi się (- -).

## Kalibracja

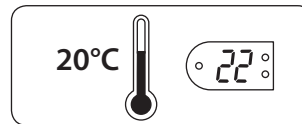

Jeżeli prawdziwa temperatura pokojowa i ustawienie „Neo” nie zbiegają się, „Neo” należy kalibrować.

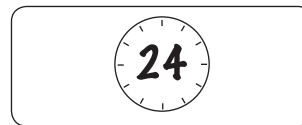

po pierwsze, po zamknięciu drzwi i okien pomieszczenia należy pozwolić grzejnikowi działać bez zmiany temperatury (wymagane są co najmniej 24 godziny). W ten sposób przekonają się Państwo, że „Neo” reguluje temperaturę pokojową.

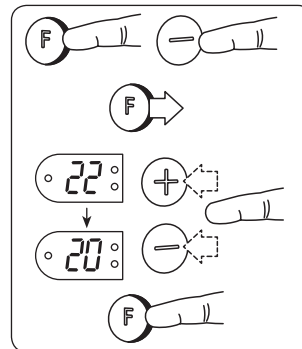

Należy nacisnąć i przytrzymać przycisk **F** i nacisnąć jeden raz przycisk **-**. Puścić przycisk **F**. Na wyświetlaczu 3 razy zamiga „°C” i ukaże się temperatura obliczeniowa. Należy wymierzyć prawdziwą temperaturę pokojową i za pomocą przycisku **+** lub **-** ustawić ją w grzejniku. W celu jej zachowania nacisnąć i przytrzymać przez 5 sekund przycisk **F**.

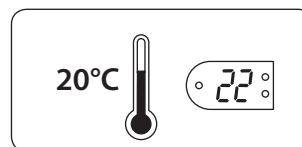

Teraz grzejnik będzie wykorzystywał taką temperaturę, jaka została ustawiona w „Neo”, a po pewnym czasie niniejsza temperatura będzie współgrać z prawdziwą temperaturą pokojową. Tę procedurę można powtórzyć później, aby nabrać przekonania o odpowiednio przeprowadzonej kalibracji.

## Wznowienie ustawień fabrycznych termostatu

**Uwaga!** Jeżeli na wyświetlaczu termostatu miga jakikolwiek komunikat, wznowienie nie jest możliwe.

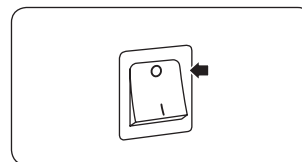

Po wznowieniu ustawień fabrycznych, termostat należy zaprogramować na nowo zgodnie z instrukcją wybranego trybu.

Należy wyłączyć grzejnik.

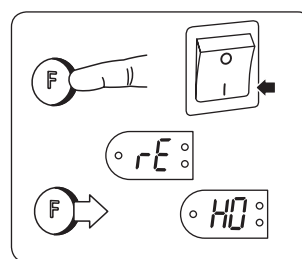

Należy nacisnąć i przytrzymać przycisk **F**, a następnie włączyć grzejnik.

Przytrzymać wciśnięty przycisk **F** dłużej niż 5 sekund, dopóki na wyświetlaczu nie pojawi się migający napis „rE”.

Puścić przycisk **F** - na wyświetlaczu zamiga HO (tryb domowy).

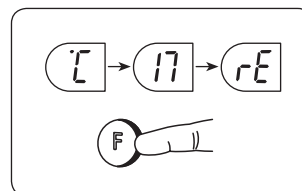

Za pomocą przycisków **+** lub **-** mogą Państwo wybrać jeden z trybów - HO (domowy), OF (biurowy) i CA (domu letniskowego).

Wybór należy zatwierdzić naciskając i przytrzymując przez 5 sekund przycisk **F**.

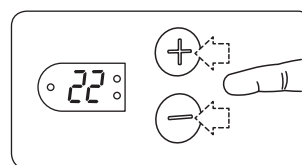

Na wyświetlaczu zamiga 22 (°C). Proszę wybrać odpowiednią dla Państwa temperaturę.

Wybór należy zatwierdzić naciskając i przytrzymując przez 5 sekund przycisk **F**.

Jeżeli w ciągu 7 sekund niczego Państwo nie nacisną, temperatura 22 (°C) zostanie zapisana automatycznie.

**Arranque e rearme** - deverá ser feito, de novo, em caso de um longa interrupção de energia ou no arranque inicial. Um procedimento de Arranque/Rearme deve ser feito para iniciar o modo e o funcionamento do aparelho.

**IMPORTANTE:** Existem duas sequências diferentes de arranque:

- 1) Caso o visor mostre °C-17-rE : siga as instruções do procedimento A.
- 2) Se HO piscar no visor: Vá ao procedimento B.

O procedimento deverá ser efectuado de um modo contínuo para ser válido. Em caso de erro ou falha, desligue o aparelho e recomece, de novo, o procedimento.

**Arranque em procedimento A – se o aquecedor, já tiver sido ligado previamente:**

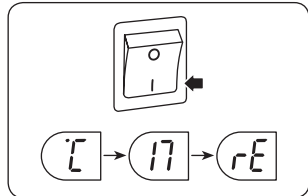

Ao ligar o aparelho a sequência °C – 17 – rE – irá piscar no visor. Isto significa que o termóstato esteve desligado durante um longo período e necessita de ser reiniciado.

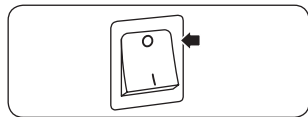

Para voltar às definições de fábrica, desligue o aparelho, no interruptor.

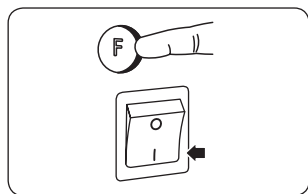

Mantenha pressionado o botão (F) e ligue o interruptor. Continue a pressionar o botão (F) até que rE, surja no visor. Deixe de pressionar (F).



Poucos segundos depois aparecerá HO, no visor.

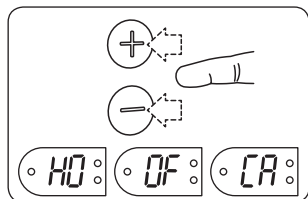

Poderá então seleccionar o modo que pretende usar HO (Casa), OF (Escritório) ou CA (Habitação ocasional), pressionando os botões (+) ou (-). Para confirmar a sua escolha, pressione então, durante mais de 5 segundos, o botão (F).

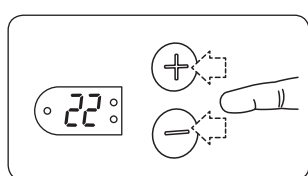

22 (°C) aparece então no visor. Escolha então a temperatura de Conforto, que pretende, nos botões (+) ou (-). Confirme pressionando o botão (F) durante mais de 5 segundos.

Após 7 segundos, caso nada faça, a temperatura de 22 (°C) será, automaticamente, a mantida.

**Arranque em procedimento B – caso o aquecedor nunca tenha sido ligado, desde que saiu de fábrica:**

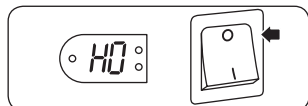

Quando ligado, HO (Modo Casa) irá aparecer no visor.

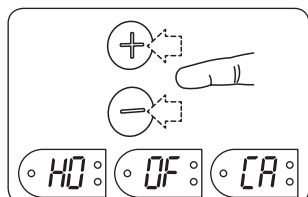

Poderá então escolher qual o modo HO, OF (Escritório) ou CA (Habitação temporária), que pretende, pressionando os botões (+) ou (-). Confirme pressionando o botão (F) durante mais de 5 segundos.

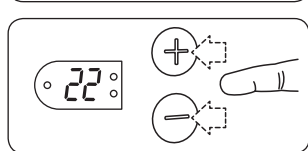

22 (°C) aparecerá no visor. Escolha então a temperatura que pretende nos botões (+) ou (-). Confirme, pressionando o botão (F) durante mais de 5 segundos.

Caso nada faça, a temperatura 22 (°C) será, automaticamente, mantida.

**Iniciar o Período de Redução de Temperatura Nocturna**

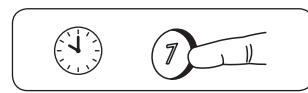

Na hora em que pretende o seu início, pressione o botão (7), durante 5 segundos.

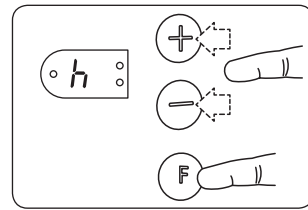

h (horas) piscará 3 vezes e então 07 se manterá fixo. Nos botões (+) ou (-), escolha o número de horas que pretende dure a temperatura em Economia.

Confirmar, pressionando (F), brevemente.

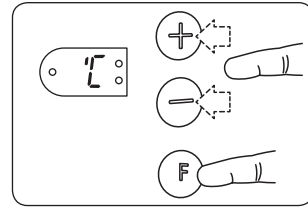

°C piscará 3 vezes, no visor e em seguida 17 (°C) ficará fixo. Pressionando os botões + ou -, escolha a temperatura de Redução pretendida.

Confirme pressionando, brevemente, em (F).



A luz verde (4) acender-se-á, piscando, indicando que o período de Redução de Temperatura foi activado. O período de Economia durará então o número de horas que escolheu. Este período, repetir-se-á, á mesma hora, nos dias seguintes.

**Iniciar o Período diurno de Economia**

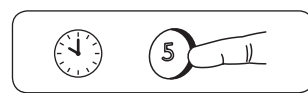

Na hora em que pretenda iniciar a Redução de Temperatura, durante o dia, pressione o botão (5), durante 5 segundos.

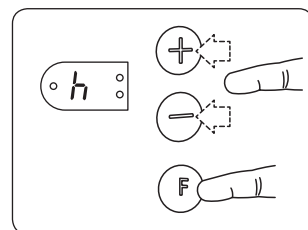

H (horas) piscará 3 vezes e então surgirá o dígito 5, continuamente. Pressionando os botões (+) ou (-), escolha o número de horas que pretende que dure o período de Economia.

Confirme, pressionando brevemente, no botão (F).

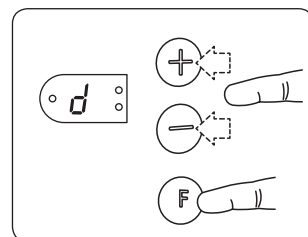

d piscará 3 vezes e um dígito qualquer irá surgir no visor. Utilizando os botões (+) ou (-), escolha o dígito correspondente a cada dia da semana (Segunda Feira = 1, etc.)

Confirme pressionando em F, brevemente.

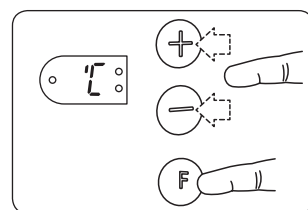

°C piscará 3 vezes e então 17 (°C) ficará fixo.

Nos botões (+) ou (-) escolha a Temperatura de Redução que pretende. Pressione, brevemente, o botão (F).

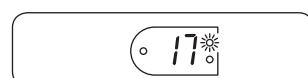

A luz verde (1) começará então a piscar lentamente, indicando que o período de Economia está activado. A temperatura de Conforto será então reduzida durante as horas escolhidas. Este período repetir-se-á, à mesma hora, de Segunda a Sexta Feira, excepto Sábado e Domingo, em que a temperatura de Conforto, se manterá as 24 horas.

## Cancelar um período de Redução de Temperatura.

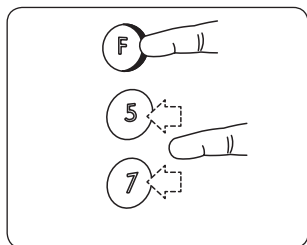

Mantenha pressionado **F** e prima, uma vez, o botão **7** ou **5**, para saltar o período activo, de momento, ou o período de Economia seguinte. A luz manter-se-á sempre acesa durante o período em questão. Os períodos, subsequentes, de Redução de Temperatura manter-se-ão activos e inalterados..

## Alterar a Temperatura

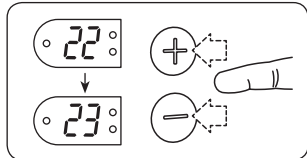

Caso mude a temperatura durante um período de Conforto ou Economia, sem o fixar permanentemente (o que é feito premindo o botão **F**, durante 5 segundos) ela manter-se-á apenas durante apenas esse período.

## Modificar a Temperatura marcada (de Conforto ou Economia)

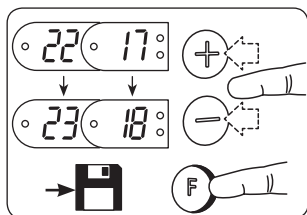

Quando num período de Conforto ou de Economia, escolha a nova temperatura, que pretende, de Conforto ou Redução, pressionando os botões **+** ou **-**. Confirme premindo o botão **F**, durante mais de 5 segundos.

## Alterar a duração do período de Redução e/ou a Temperatura do mesmo.

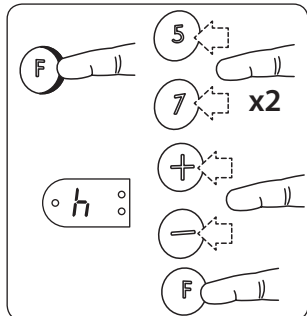

Mantenha pressionado o botão **F** e prima, duas vezes, os botões **7** ou **5**. Solte o botão **F** e no visor h (horas), piscará 3 vezes. Escolha o número de horas de duração do Período de Redução, pressionando os botões **+** ou **-**. Confirme, premindo o botão **F**, brevemente.

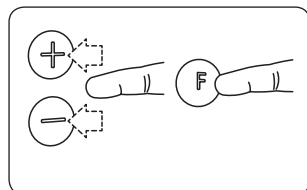

Caso tenha, começado por premir o botão **5**, para alterar os dados seleccionados para Economia Diurna, d piscará, então, tres vezes seguido de um digito. Use os botões **+** ou **-**, para seleccionar o dia correcto (Segunda Feira = 1, etc.). Confirme pressionando o botão **F** brevemente.

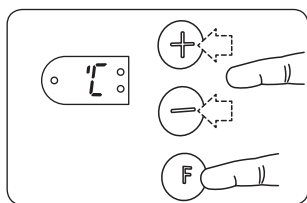

°C piscará 3 vezes e a temperatura anteriormente escolhida, de Economia, aparecerá. Com os botões **+** ou **-** escolha a nova Temperatura de Redução que pretende. Confirme, pressionando o botão **F**, brevemente.

## Cancelar definitivamente os períodos de Redução de Temperatura

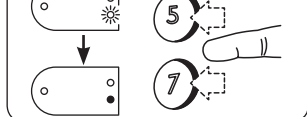

Para, em definitivo, cancelar cada um dos períodos de Economia, pressione, os botões **7** ou **5**, até a luz verde apagar.

## Bloqueio dos Comandos (à prova de crianças)

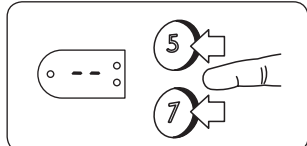

Para bloquear : Pressione, os botões **7** e **5**, ao mesmo tempo, até que surja -- no visor. Para desbloquear : Pressione, os botões **7** e **5**, em simultâneo, até que --, desapareçam do visor.

## Calibragem

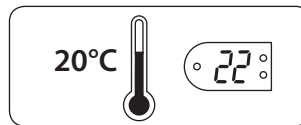

No caso da temperatura do aposento não corresponder à indicada no visor. O Neo deverá ser calibrado.



Primeiro deixe o aparelho funcionar, de preferência, durante 24 horas na temperatura que escolheu no visor, mantendo as portas e janelas fechadas. Isto garantirá que o Neo, estará a regular a temperatura ambiente do local.

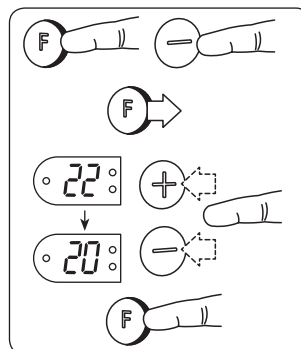

Mantenha pressionado o botão **F** e carregue uma vez no botão **-**. Solte o botão **F**. °C piscará 3 vezes e, em seguida, aparecerá a temperatura escolhida. Pressione os botões **+** ou **-** até o visor mostrar a mesma temperatura medida no aposento. Confirme pressionando o botão **F** durante 5 segundos.

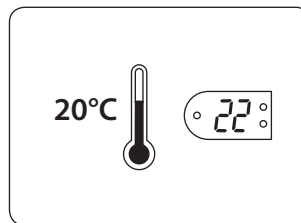

O aparelho irá então funcionar com a temperatura indicada no Neo que, após algum tempo irá corresponder à medida no aposento. Este procedimento poderá ser repetido mais tarde para assegurar uma calibragem correcta.

## Repor os valores de fábrica do termóstato

**Atenção!** Não é possível repor os valores de fábrica caso o visor do termóstato esteja a piscar.

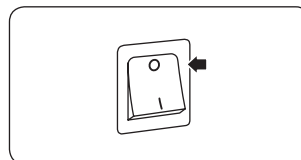

Após a reposição dos valores de fábrica, o termóstato terá de ser programado de acordo com as instruções para o modo que escolher. Desligue o aparelho.

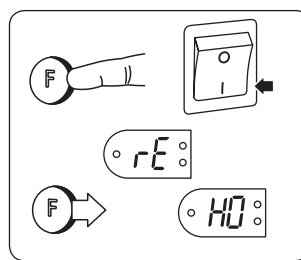

Pressione o botão **F** e ligue o aparelho. Mantenha pressionado o botão **F** durante mais de 5 segundos até que rE comece piscar no visor. Solte o botão **F** e então aparecerá HO ( Modo Casa) no visor.

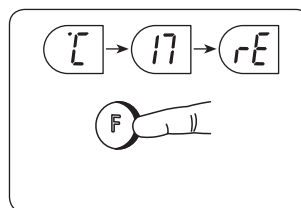

Poderá então seleccionar um dos modos HO, OF (Escritório) e CA (Habitação temporária) pressionando os botões **+** ou **-**. Confirme a sua escolha pressionando o botão **F** durante mais de 5 segundos.

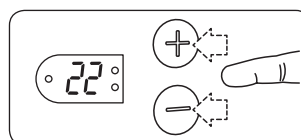

22 (°C) aparecerá então. Selecione a temperatura que deseja. Confirme pressionando o botão **F** durante mais de 5 segundos. Caso nada faça, decorridos 7 segundos, a temperatura 22 (°C) será automaticamente a seleccionada.

**Lansarea sistemului și revenirea la starea inițială** – e necesar de efectuat, când pentru o lungă perioadă de timp a fost întreruptă alimentarea cu energie, sau când utilizați aparatul pentru prima dată.

Procedura lansarea / revenirea la starea inițială, trebuie să fie efectuată, pentru a stabili modul corespunzător de încălzire și funcțiile.

NOTĂ: Există două ordine diferite de lansare

- 1) Dacă pe ecran se aprinde intermitent "°C-17-rE": urmați procedura A.
- 2) Dacă pe ecran se aprinde intermitent "HO": urmați procedura B.

Pentru încheierea corectă a procedurii, întreaga acțiune trebuie efectuată secvențial. Dacă procedura va fi efectuată incorect sau va fi respinsă, opriți încălzitorul și începeți din nou procedura de revenire la starea inițială.

**Procedura de pornire A - în cazul în care încălzitorul a fost deja conectat și pornit:**

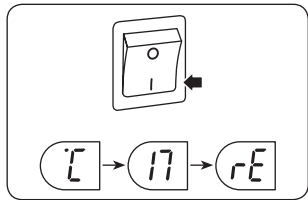

Când porniți încălzitorul, pe ecran se vor aprinde o secvență "°C-17-rE".

Aceasta înseamnă că termostatul a fost deconectat pentru o lungă perioadă de timp și trebuie să reporniți.

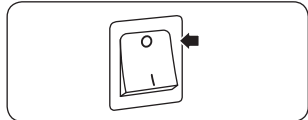

Pentru a relua setările din fabrică, opriți încălzitorul cu comutatorul principal de încălzire.

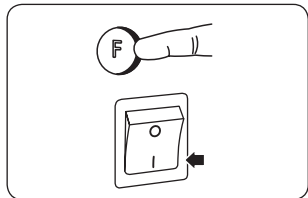

Apăsați și țineți apăsat pe butonul ⑤ și în același timp, puneți comutatorul principal de încălzire.

Mențineți apăsat butonul inscripționat ⑤ până când ecranul va clipi mesajul "rE", apoi eliberați butonul ⑤.



După câteva secunde, ecranul va clipi inscripția "HO".

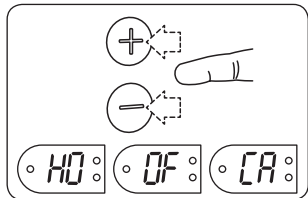

Făcând clic pe butoanele ⊕ sau ⊖ puteți alege unul dintre modurile - HO (casa), OF (oficiul) și CA (vilă). Confirmați apăsând și menținând apăsat butonul ⑤ timp de 5 secunde.

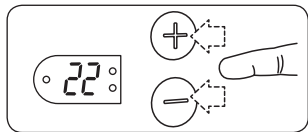

Ecranul va clipi 22 (°C). Selectați temperatura confortabilă dorită. Confirmați apăsând și menținând apăsat butonul ⑤ timp de 5 secunde. Dacă nu apăsați nimic timp de 7

secunde, temperatura 22 (°C), este menținută în mod automat.

**Procedura de pornire B - dacă încălzitorul nu a fost activat:**

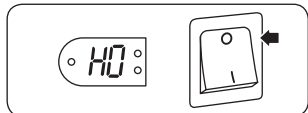

Când porniți încălzitorul, pe ecran se va aprinde inscripția HO (regim casnic).

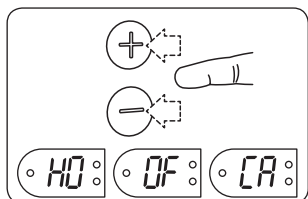

Făcând clic pe butoanele ⊕ sau ⊖ puteți alege unul dintre modurile - HO (casa), OF (oficiul) și CA (vilă).

Confirmați apăsând și menținând apăsat butonul ⑤ timp de 5 secunde.

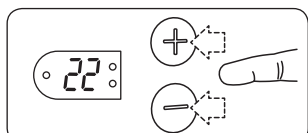

Ecranul va clipi 22 (°C). Selectați temperatura confortabilă dorită. Confirmați, apăsând și mai mult de 5 secunde mențineți butonul ⑤. Dacă nu apăsați nimic timp de 7 secunde, temperatura 22 (°C) este menținută în mod automat.

**Începutul reducerii temperaturii de noapte.**

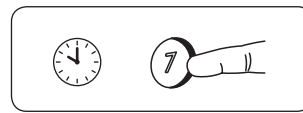

Selectând timpul dorit în care începe reducerea temperaturii, pentru a porni, apăsați și țineți apăsat butonul ⑦ timp de cinci secunde.

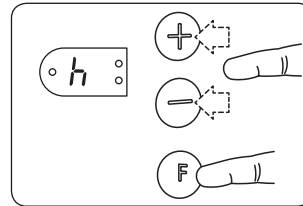

"h" se v-a aprinde intermitent de 3 ori, și apoi în mod constant clipește "07".

Cu ajutorul butoanelor ⊕ sau ⊖, alegeți câte ore trebuie să continue reducerea temperaturii. Confirmați prin apăsarea scurtă a butonului ⑤.

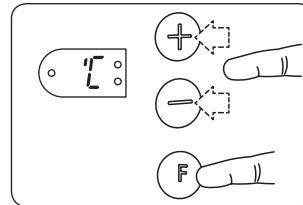

"°C" v-a clipi de 3 ori, și apoi în mod constant clipește "17 (°C)".

Cu ajutorul butoanelor ⊕ sau ⊖, selectați temperatura de reducere. Confirmați prin apăsarea scurtă a butonului ⑤.



Veți vedea o lumină verde intermitentă cu cadentă lentă (4), care indică faptul că reducerea temperaturii se activează.

Temperatura va fi redusă pe timpul selectat de dumnevoastră. În fiecare noapte temperatură v-a fi redusă la aceeași perioadă.

**Începutul reducerii temperaturii de zi.**

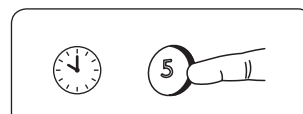

Selectând timpul dorit în care începe reducerea temperaturii, pentru a porni, apăsați și țineți apăsat butonul "5" timp de cinci secunde.

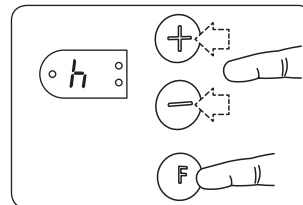

"h" se aprinde intermitent de 3 ori, și apoi în mod constant clipește "05".

Cu ajutorul butoanelor ⊕ sau ⊖ alegeți câte ore trebuie să continue reducerea temperaturii. Confirmați prin apăsarea scurtă a butonului ⑤.

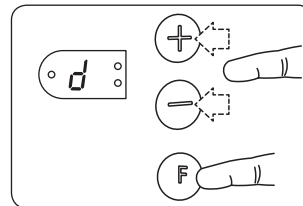

V-a clipi de trei ori "d", apoi veți vedea un număr accidental selectat. Cu ajutorul butoanelor ⊕ sau ⊖ introduceți ziua corectă a săptămânii (luni = 1, etc.)

Confirmați prin apăsarea scurtă a butonului ⑤.

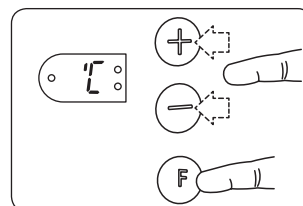

"°C" v-a clipi de 3 ori, și apoi în mod constant clipește "17 (°C)".

Cu ajutorul butoanelor ⊕ sau ⊖, selectați reducerea dorită a temperaturii. Confirmați prin apăsarea scurtă a butonului ⑤.

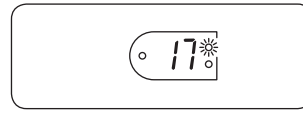

Veți vedea o lumină verde intermitentă cu cadentă lentă (1), care indică faptul că reducerea temperaturii se activează.

Temperatura v-a fi redusă pe timpul selectat de dumnevoastră. Această determinare va fi repetată în același timp, de luni până vineri, iar sâmbătă și duminică, temperatura nu se va schimba.

## Sfârșitul perioadei de reducere a temperaturii

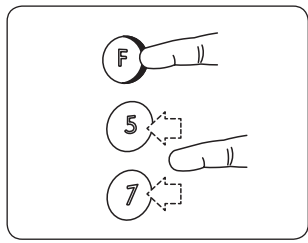

Dacă doriți să sfârșiți activarea perioadei sau să schimbați o altă perioadă de reducere a temperaturii, țineți apăsat butonul **F** și apăsați o dată, butonul **7** sau **5**. În timpul perioadei selectate veți vedea o lumina constantă. Reducerea temperaturii va fi actualizată de la altă perioadă.

## Schimbarea temperaturii

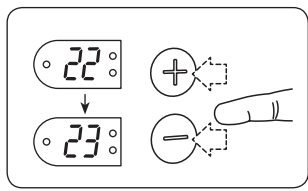

Dacă în timpul perioadei cu temperatura confortabilă sau în timpul reducerii temperaturii veți alege altă temperatură și nu veți apăsa butonul **F** timp de 5 secunde, atunci temperatura selectată va fi determinată numai pentru perioada dată.

## Schimbarea temperaturii determinate (convinabilă sau redusă)

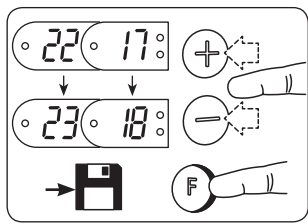

Selektând regimul temperaturii convinabile sau reducerea cu ajutorul butoanelor **+** sau **-** determinați temperatura convinabilă sau reducerea.

Confirmați apăsând și menținând apăsat butonul **F** timp de 5 secunde.

## Temperatura în reducerea duratei și / sau de reducere a schimbărilor de temperatură.

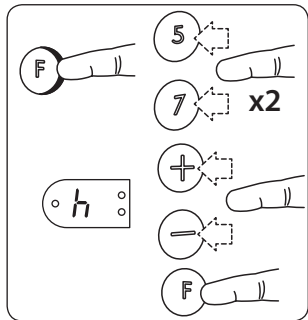

Apăsați și țineți apăsat butonul **F** și apoi apăsați dublu-clic pe **7** sau **5**. Eliberați butonul **F**, ecranul se aprinde intermitent de 3 ori "h" (ore). Cu ajutorul butoanelor **+** sau **-**, alegeți câte ore trebuie să continue reducerea temperaturii. Confirmați prin apăsare scurtă a butonului **F**.

În cazul în care ați apăsat mai întâi tasta 5 pentru a modifica setările de încălzire economică din timpul zilei, d va pălpa de trei ori și se va afișa un număr la întâmplare. Utilizați tasta **+** sau **-** pentru a selecta ziua corectă (luni = 1 etc). Confirmați printr-o apăsare scurtă a tastei **F**.

Ecranul se aprinde intermitent de 3 ori "°C", atunci veți vedea o reducere punct intermitent în setarea curentă. Cu ajutorul butoanelor **+** sau **-**, selectați reducerea dorită a temperaturii. Confirmați prin apăsare scurtă a butonului **F**.

## Eliminarea funcției de reducere a temperaturii

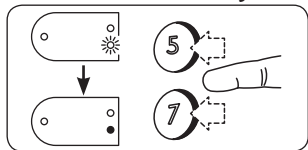

Pentru a se șterge definitiv din funcția de reducere a temperaturii, apăsați butonul **7** sau **5** și așteptați până când LED-ul verde se stinge.

## Protecția copiilor

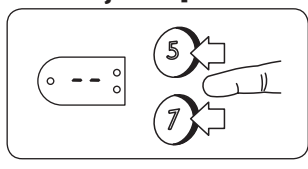

Conectare: apăsați simultan și țineți butoanele **7** și **5**, până când veți vedea pe ecran (- -).  
Deconectare: apăsați simultan și țineți butoanele **7** și **5**, în timp ce pe ecran nu mai vedeți (- -).

## Calibrarea

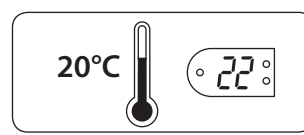

Dacă temperatura reală din camera și fixarea "Neo" nu coincid, urmează să fie calibrate.



În primul rând, lăsați încălzitorul să funcționeze fără nici o schimbare a temperaturii (de preferință cel puțin 24 de ore) ușile și ferestrele camerei să fie închise. În așa mod vă convingeți, că "Neo" reglează temperatura camerei.

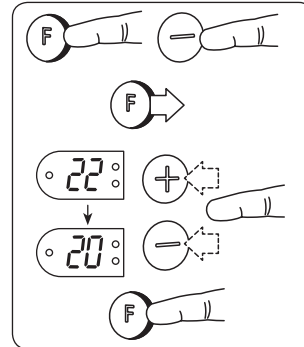

Apăsați și țineți apăsat butonul **F**, și apăsați o dată butonul **-**. Eliberați butonul **F**. Pe ecran se aprinde intermitent de 3 ori "°C", și se aprinde intermitent temperatura de referință. Se măsoară temperatura reală a camerei, și cu ajutorul butoanelor **+** sau **-** setați temperatura încălzitorului. Pentru a se păstra apăsați și țineți apăsat butonul **F** timp de 5 secunde.

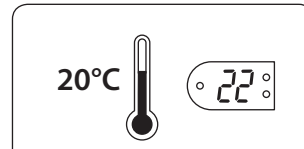

târziu, în scopul de a verifica exactitatea calibrării.

Acum încălzitorul va folosi temperatura care este indicată de "Neo", dar după ceva timp, această temperatură va corespunde cu temperatura reală a camerei. Această procedură poate fi repetată mai

## Actualizarea setărilor din fabrică a termostatului.

**Notă!** Actualizarea nu este posibilă atunci, când pe ecranul termostatului se aprinde intermitent orice mesaj.

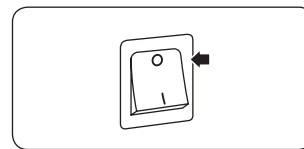

Actualizând setările din fabrică, termostatul trebuie să fie programat în conformitate cu un nou regim pentru instrucțiunile selectate. Deconectați încălzitorul.

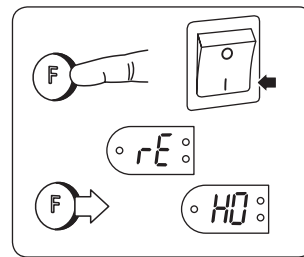

Apăsați și țineți apăsat butonul **F**, și porniți încălzitorul. Țineți apăsat butonul **F** pentru mai mult de 5 secunde, până când veți vedea pe ecran mesajul intermitent "rE". Eliberați butonul **F** - pe ecran se vor aprinde HO (regim casnic).

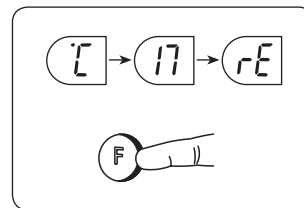

Cu ajutorul butoanelor **+** sau **-** puteți alege unul dintre regimurile - HO (casa), OF (oficiul) și CA (vilă). Confirmați apăsând și menținând apăsat butonul **F** timp de 5 secunde.

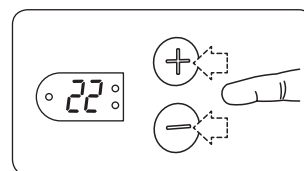

Ecranul va clipi 22 "°C". Alegeți o temperatură confortabilă pentru dumneavoastră. Confirmați apăsând și menținând apăsat butonul **F** timp de 5 secunde.

Dacă nu apăsați timp de 7 secunde, temperatura 22 (°C), este menținută în mod automat.

**Пуск и восстановление системы в исходное состояние** необходимо выполнять, если был длительный перерыв в электроснабжении или при первом использовании прибора. Процедуру пуска/ восстановления в исходное состояние необходимо выполнять с целью определения соответствующего режима и функций обогревателя.

**ВАЖНО:** существуют две разные последовательности пуска

- 1) Если на дисплее мигает «°C-17-rE»: выполняйте процедуру А.
- 2) Если на дисплее мигает «НО»: выполняйте процедуру В.

Чтобы правильно завершить процедуру, всю последовательность следует выполнить последовательно.

Если процедура выполнена неправильно, или если она будет отклонена, выключите обогреватель, и начните новую процедуру восстановления в исходное положение.

**Процедура пуска А – если обогреватель уже когда-то подключался и включался:**

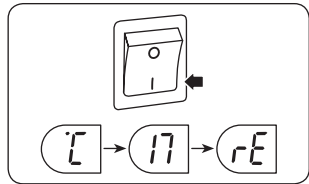

После включения обогревателя, на дисплее замигает последовательность «°C – 17 – rE». Это значит, что термостат был надолго выключен и его вновь нужно запустить.

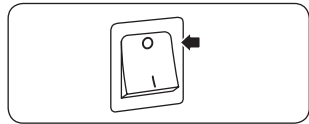

Чтобы обновить заводские настройки, выключите обогреватель с помощью главного выключателя обогревателя

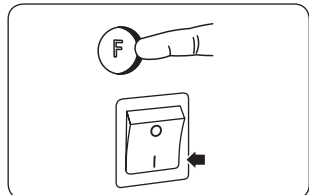

Нажмите и удерживайте кнопку (F) и одновременно включите главный выключатель обогревателя. Удерживайте кнопку (F) в нажатом состоянии до тех пор, пока на дисплее не начнет мигать сообщение «E», затем отпустите кнопку (F).



Спустя несколько секунд на дисплее замигает надпись НО.

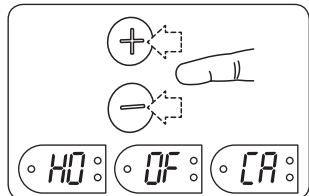

Нажатием кнопок (+) или (-) вы можете выбрать один из режимов – НО (домашний), OF (офисный) и СА (дачный).

Подтвердите выбор нажатием кнопки (F), удерживая ее 5 секунд.

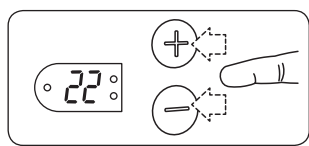

На дисплее замигает 22 (°C). Выберите нужную комфортную температуру.

Подтвердите выбор нажатием кнопки (F), удерживая ее 5 секунд.

Если ничего не нажимать 7 секунд, температура 22 (°C) будет сохранена автоматически.

**Процедура пуска В – если обогреватель никогда не включался:**

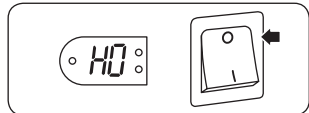

После включения обогревателя, на дисплее замигает надпись НО (домашний режим).

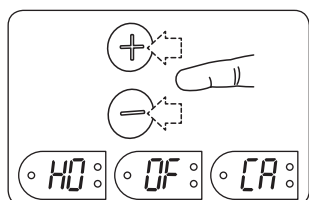

Нажатием кнопок (+) или (-) вы можете выбрать один из режимов – НО (домашний), OF (офисный) и СА (дачный).

Подтвердите выбор нажатием кнопки (F), удерживая ее 5 секунд.

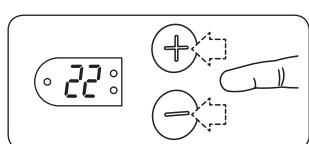

На дисплее замигает 22 (°C). Выберите нужную комфортную температуру.

Подтвердите выбор нажатием кнопки (F), удерживая ее более 5 секунд. Если ничего не нажимать 7 секунд,

температура 22 (°C) будет сохранена автоматически.

**Начало снижения ночной температуры**



После того, как вы выберете время начала снижения температуры, нажмите кнопку (7), удерживая ее пять секунд.

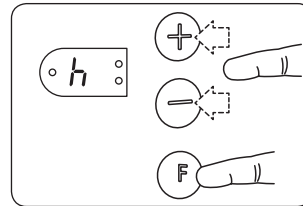

3 раза мигнет «h», а затем постоянно начнет мигать «07». С помощью кнопок (+) или (-) выберите, сколько часов должно продолжаться снижение температуры. Подтвердите коротким нажатием кнопки (F).

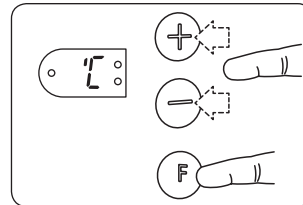

3 раза мигнет «°C», а затем постоянно начнет мигать «17 (°C)». С помощью кнопок (+) или (-) выберите температуру понижения. Подтвердите коротким нажатием кнопки (F).

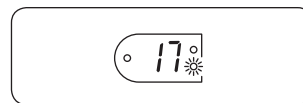

Медленное мигание зеленой лампочки (4) просигнализирует, что выполнена активация снижения температуры.

Температура останется сниженной столько часов, сколько вы выбрали.

Каждую ночь температура будет снижаться на такой же период.

**Начало снижения дневной температуры**

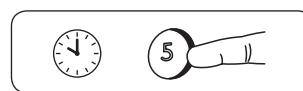

После того, как вы выберете время начала снижения температуры, нажмите кнопку (5), удерживая ее пять секунд.

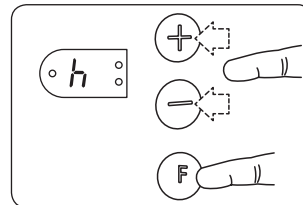

3 раза мигнет «h», а затем постоянно начнет мигать «05». С помощью кнопок (+) или (-) выберите, сколько часов должно продолжаться снижение температуры. Подтвердите коротким нажатием кнопки (F).

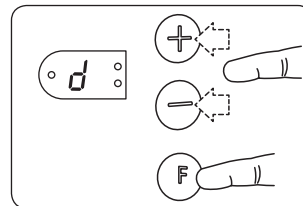

3 раза мигнет «d», а затем отразится случайно выбранная цифра. С помощью кнопок (+) или (-) введите правильный день недели (понедельник = 1 и т.д.). Подтвердите коротким нажатием кнопки (F).

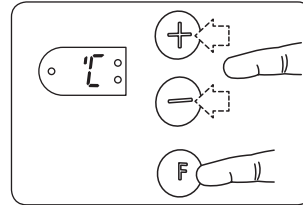

3 раза мигнет «°C», а затем постоянно начнет мигать «17 (°C)». С помощью кнопок (+) или (-) выберите нужное снижение температуры. Подтвердите коротким нажатием кнопки (F).

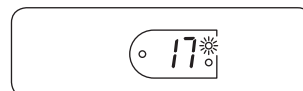

Медленное мигание зеленой лампочки (1) просигнализирует, что выполнена активация снижения температуры.

Температура останется пониженной столько часов, сколько вы выбрали. Эта настройка будет повторяться в одно и то же время с понедельника до пятницы, а в субботу и воскресенье температура изменяться не будет.

## Прекращение периода снижения температуры

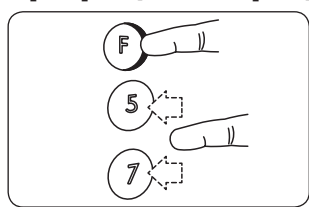

Чтобы прекратить и изменить заактивированный период или иной период снижения температуры, удерживайте кнопку **F** в нажатом состоянии, и один раз нажмите кнопку **7** или **5**. Во время выбранного периода лампочка будет светиться не мигая. Снижение температуры будет возобновлено со следующего периода.

## Изменение температуры

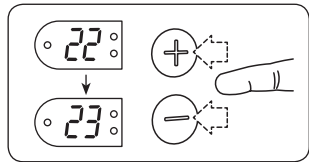

Если в периоде комфортной температуры или в периоде снижения температуры вы выберете другую температуру, и не станете нажимать и 5 секунд удерживать кнопку **F**, то выбранная температура будет настроена только для этого периода

## Изменение настройки температуры (на комфортную или пониженную)

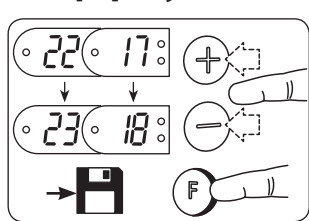

Выбрав режим комфортной или пониженной температуры, с помощью кнопок **+** или **-** установите нужную комфортную или пониженную температуру.

Сохраните настройку нажатием кнопки **F**, удерживая ее 5 секунд.

## Изменение длительности снижения температуры и/или температуры снижения

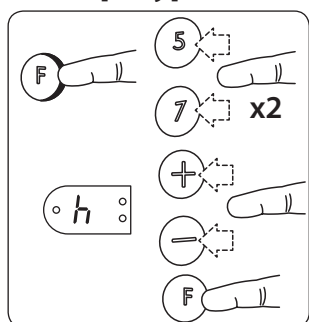

Нажмите и удерживайте кнопку **F**, и два раза нажмите кнопку **7** или **5**. Отпустите кнопку **F**, на дисплее 3 раза мигнет «h» (часы).

С помощью кнопок **+** или **-** выберите, сколько часов должно продолжаться снижение температуры. Подтвердите коротким нажатием кнопки **F**.

Если для того, чтобы изменить опции понижения дневной температуры, вы сначала нажали кнопку **5**, на дисплее три раза мигнет буква «d», а затем появится случайно выбранное число. Кнопками **+** или **-** выберите нужный день недели (понедельник = 1 и т.д.). Подтвердите выбор кратким нажатием кнопки **F**.

На дисплее 3 раза мигнет «°C», а затем отразится мигающая текущая настройка снижения температуры. С помощью кнопок **+** или **-** выберите нужное снижение температуры. Подтвердите коротким нажатием кнопки **F**.

## Удаление функции снижения температуры

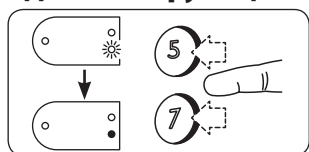

Чтобы навсегда удалить функцию снижения температуры, нажмите кнопку **7** или **5**, и удерживайте ее до тех пор, пока не погаснет зеленая лампочка.

## Защита от детей

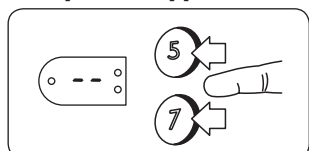

Включение: одновременно нажмите и удерживайте кнопки **7** или **5**, пока на дисплее не отразится (- -).

Выключение: одновременно нажмите и удерживайте кнопки **7** или **5**, пока на дисплее не исчезнет (- -).

## Калибрование

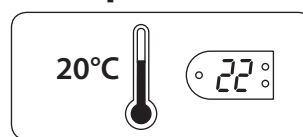

Если фактическая комнатная температура и настройка Neo не совпадают, то Neo необходимо калибровать

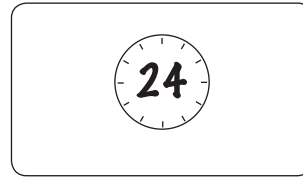

Во-первых, позвольте обогревателю работать в помещении без изменения температуры (желательно как минимум 24 часа), при закрытых дверях и окнах. Так вы убедитесь в том, что Neo регулирует температуру в комнате.

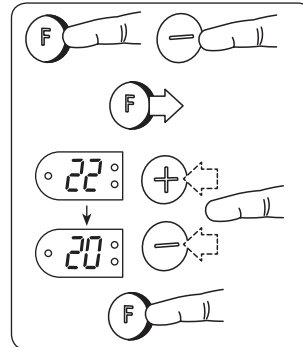

Нажмите и удерживайте кнопку **F**, и один раз нажмите кнопку **-**. Отпустите кнопку **F**. На дисплее 3 раза мигнет «°C» и замигает температурный отсчет. Замерьте фактическую температуру в комнате, и с помощью кнопок **+** или **-** установите ее на обогревателе. Чтобы сохранить, нажмите кнопку **F**, удерживая ее 5 секунд.

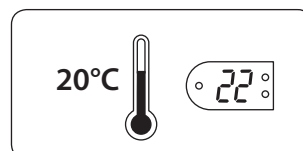

Теперь обогреватель будет использовать температуру, установленную Neo, а спустя некоторое время, данная температура будет соответствовать фактической температуре комнаты. Для того чтобы убедиться

в правильности калибровки, в последующем эту процедуру можно повторить.

## Обновление заводских установок термостата

**Примечание!** Обновление невозможно, если на дисплее термостата мигает любое сообщение.

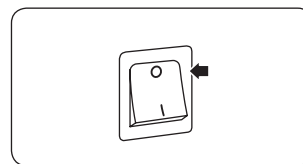

После обновления заводских настроек, следует повторить процедуру программирования термостата в соответствии с инструкциями выбранного режима.

Выключите обогреватель.

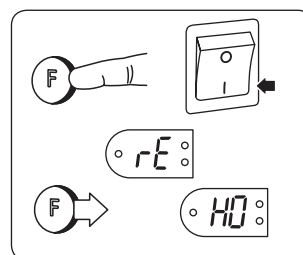

Нажмите и удерживайте кнопку **F**, и включите обогреватель.

Удерживайте кнопку **F** в нажатом состоянии более 5 секунд, пока на дисплее не отразится мигающая надпись «rE».

Отпустите кнопку **F** – на дисплее замигает HO (домашний режим).

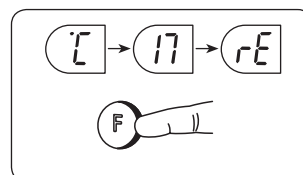

С помощью кнопок **+** или **-** вы можете выбрать один из режимов – HO (домашний), OF (офисный) и SA (дачный).

Подтвердите выбор нажатием кнопки **F**, удерживая ее 5 секунд.

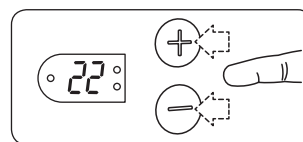

На дисплее замигает 22 (°C). Выберите комфортную для вас температуру.

Подтвердите выбор нажатием кнопки **F**, удерживая ее 5 секунд.

Если ничего не нажимать 7 секунд, температура 22 (°C) будет сохранена автоматически.

**Pokretanje i Reset**– mora se izvršiti kada je uređaj isključen duži vremenski period ili prilikom prvog uključnje.

Procedura Pokretanje/Reset (Startup/Reset) mora se izvršiti da bi podesili odgovarajući mod rada i pokrenuli sve funkcije radijatora.

VAŽNO: postoje dve različite procedure pokretanja

- 1) Ako °C-17-rE blinka na displeju: idite na proceduru A.
- 2) Ako HO blinka na displeju : idite na proceduru B.

Procedura se mora izvršiti u potpunosti u kontinuitetu da bi bila važeća. Ukoliko je procedura urađena nepravilno ili je napravljena greška, isključite radijator i pokrenite novu proceduru startovanja.

**Pokretanje procedura A – ako je radijator bio ranije povezan i uključen:**

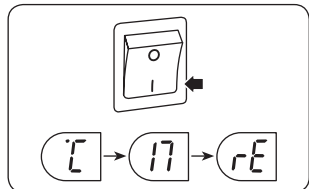

Po uključnju radijatora, na displeju blinka sledeća sekvenca °C – 17 – rE. Ovo znači da je radijator bio isključen iz napajanja duži period i da ga je potrebno startovati ponovo.

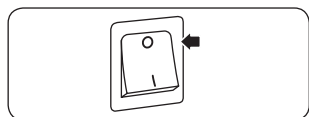

Da bi podesili radijator na fabrički podešene vrednosti, isključite radijator na glavnom prekidaču.

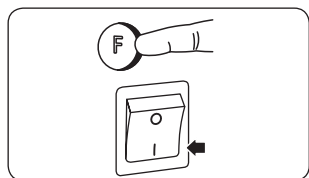

Pritisnite taster F i držite ga pritisnutog – u isto vreme uključite glavni prekidač radijatora.

Držite pritisnut taster F dok rE blinka na displeju, nakon toga otpustite taster F.



Nakon nekoliko sekundi HO će početi da blinka na displeju.

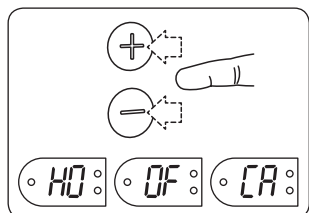

Možete izabrati između dva moda HO, OF (office kancelarija) i CA ( kabina) pritiskom na taster + ili -.

Potvrdite vaš izbor pritiskom na taster F duže od 5 sekundi.

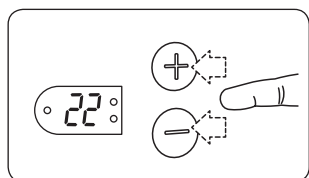

22 (°C) će da blinka. Odaberite vašu komfornu temperaturu.

Potvrdite pritiskom na taster F duže od 5 sekundi.

Ako ništa ne uradite, 22 (°C) će se automatski upamtiti nakon 7 sekundi.

**Pokretanje procedura B – ako radijator nikada nije uključen nakon isporuke iz fabrike:**

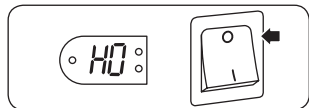

Kada se radijator uključi, HO ( Home mode-Kućni mod) će blinkati na displeju.

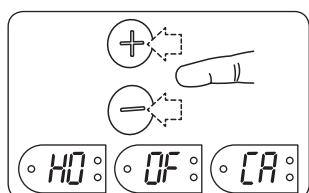

Možete odabrati između sledećih modova rada HO, OF ( Office-kancelarija) i CA (Cabin- kabina) pritiskom na taster + ili -.

Potvrdite svoj izbor pritiskom na taster F duže od 5 sekundi.

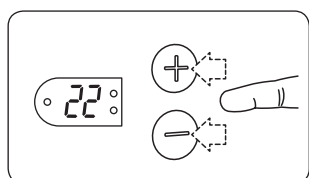

22 (°C) će da blinka. Odaberite vašu željenu komfornu temperaturu.

Potvrdite pritiskom na taster F duže od 5 sekundi.

Ako ništa ne uradite, 22 (°C) će se automatski upamtiti nakon 7 sekundi.

**Startujete noćno sniženje temperature**

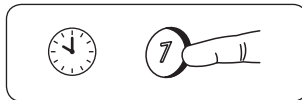

U trenutku kada želite da pokrenete sniženje temperature, pritisnite 7 duže od pet sekundi.

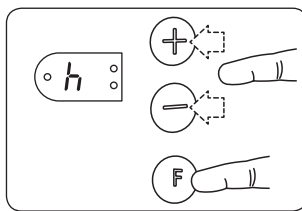

h (hours-sati) će zasvetliti 3 puta a nakon toga 07 će blinkati stalno.

Tasterima + ili - odaberite broj sati za koji želite da snižena temperatura traje.

Potvrdite postavljeno vreme kratkim pritiskom na taster F.

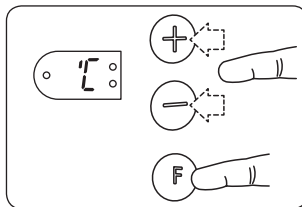

°C će zasvetliti 3 puta i nakon toga 17 (°C) će blinkati stalno.

Korišćenjem tastera + ili - odaberite željenu sniženu temperaturu.

Potvrdite podešenu temperaturu kratkim pritiskom na taster F.

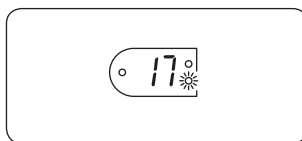

Zelena lampica (4) će početi polako da blinka i pokazuje da je uključeno sniženje temperature.

Temperatura je snižena onoliko broj sati koji ste odabrali.

Ovo će se ponavljati u istom periodu svake noći.

**Startujete dnevno sniženje temperature**



U trenutku kada želite da startujete dnevno sniženje temperature, pritisnite 5 i držite ga pritisnutog 5 sekundi.

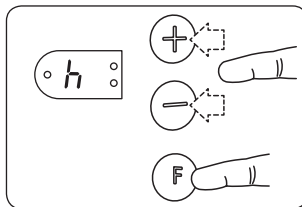

h (hours-sati) će zasvetliti 3 puta a nakon toga će 05 blinkati stalno.

Tasterima + ili -, odaberite broj sati za koje želite da snižena temperatura traje.

Potvrdite postavljeno vreme kratkim pritiskom na taster F.

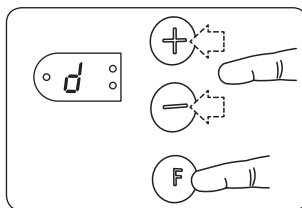

d će zasvetliti 3 puta i nakon toga slučajni broj.

Tasterima + ili -, unesite tačan dan u nedelji (Ponedeljak = 1, Utorak=2, itd.).

Potvrdite postavljeno vreme kratkim pritiskom na taster F.

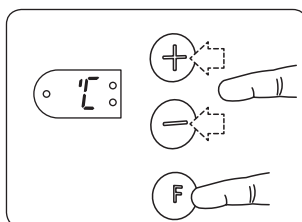

°C će zasvetliti 3 puta nakon toga 17 (°C) će blinkati stalno.

Korišćenjem tastera + ili - odaberite željenu sniženu temperaturu.

Potvrdite podešenu temperaturu kratkim pritiskom na taster F.

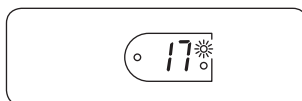

Zelena lampica (1) će početi polako da blinka i pokazuje da je uključeno sniženje temperature.

Temperatura je snižena onoliko sati

koliko ste odabrali. Ovo će se ponavljati uvek u isto vreme od ponedeljka do petka, ostavljajući subotu i nedelju van uticaja.



## Otkazivanje perioda snižene temperature

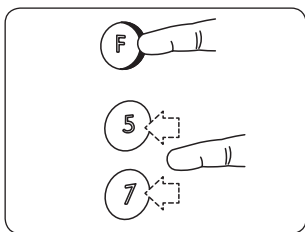

Držite pritisnut taster **F** i pritisnite jednom **7** ili **5** da izbrišete trenutno aktivan period ili sledeći period snižene temperature. Lampica svetli stalno za vreme perioda koji je u pitanju. Smanjenje temperature će se nastaviti kao i obično u narednom periodu.

## Promena temperature

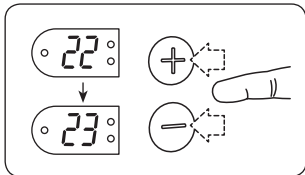

Podešavanje željene temperature za vreme komfornog ili perioda snižene temperature bez pritiskanja tastera **F** u trajanju od 5 sekundi radi pamćenja, održavaće podešenu temperaturu samo u tekućem periodu.

## Izmena podešene temperature (komforni ili mod snižene temperature)

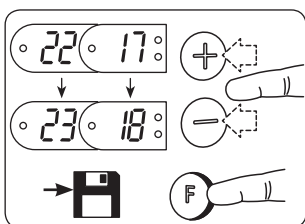

Kada ste mu modu komforne ili snižene temperature, podesite novu komfornu ili sniženu temperaturu pritiskom na tastere **+** ili **-**.

Zapamtite podešeno pritiskom na taster **F** dužim od 5 sekundi.

## Promenite trajanje vremena snižene temperature i/ili sniženu temperaturu

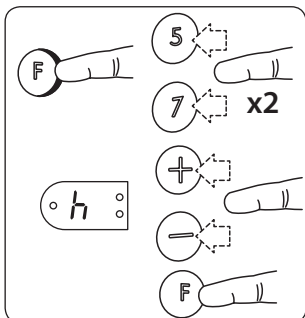

Držite pritisnut **F** i pritisnite dvaput **7** ili **5**. Otpustite **F** i h(hours-sat) će zasvetliti 3 puta.

Tasterima **+** ili **-** odaberite broj sati za koji želite da traje snižena temperatura.

Potvrdite kratkim pritiskom na taster **F**.

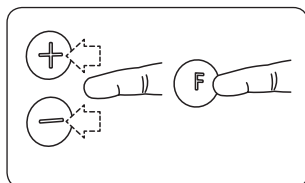

Ukoliko ste prvo pritisnuli za izmenu dnevnog sniženja temperature, d æ zasvetliti tri puta i nakon toga slučajni broj. Tasterima **+** ili **-**, unesite tačan dan u nedelji (Ponedeljak=1, Utorak=2, itd.) Potvrdite postavljeni dan kratkim pritiskom na taster **F**.

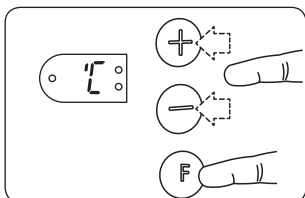

°C će zasvetliti 3 puta i nakon toga će blinkati trenutna snižena temperatura. Tasterima **+** ili **-** odaberite željenu sniženu temperaturu.

Potvrdite kratkim pritiskom na taster **F**.

## Stalno brisanje funkcije sniženja temperature

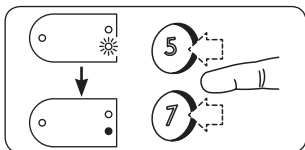

za stalno brisanje funkcije sniženja temperature, pritisnite taster **7** ili **5** u zavisnosti koji funkciju želite obrisati dok se ne ugasi zelena lampica.

## Blokada za decu

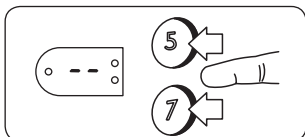

Za zaključavanje : Pritisnite **7** i **5** istovremeno dok na displeju ne vidite - -.

Za otključavanje: Pritisnite **7** i **5** istovremeno dok - - ne nestane sa displeja.

## Kalibracija

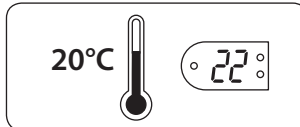

Ukoliko stvarana temperatura u sobi i podešena na NEO radijatoru nisu u korelaciji, Neo se mora kalibrirati.



Prvo pustite da radijator radi na istoj temperaturi, po mogućnosti najmanje 24 sata, držeci vrata i prozore zatvorenim. Ovo obezbeđuje da Neo stvarno reguliše temperaturu u sobi.

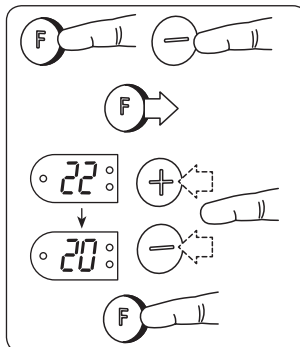

Držite pritisnut taster **F** i jednom pritisnite **-** i otpustite taster **F**. °C će zasvetliti 3 puta i podešena temperatura će da blinka. Pritisnite **+** ili **-** dok na displeju ne podesite istu temperaturu koju ste izmerili u vašoj sobi. Zapamtite pritiskom na taster **F** 5 sekundi.

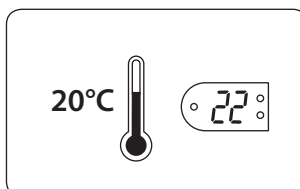

Radijator će sada raditi sa temperaturom prikazanom na Neu i nakon određenog perioda vremena prikazana temperatura će odgovarati stvarnoj temperaturi u prostoriji. Ova procedura može se ponoviti nešto kasnije da bi bili sigurni da je kalibracija ispravna.

## Reset termostata na fabričke podrazumevane vrednosti

**Nb!** Resetovanje nije moguće ukoliko je displej termostata u bilo kojem blinkajućem modu.

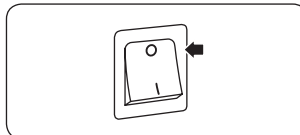

Nakon reseta, termostat mora biti reprogramiran po uputstvima za mod rada koji ste odabrali.

Isključite radijator prekidač na OFF.

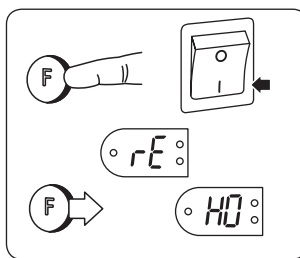

Držite pritisnut **F** taster i nakon toga uključite radijator ON.

Držite pritisnut **F** taster duže od 5 sekundi dok rE ne počne da blinka na displeju.

Otpustite **F** i HO ( Home Mode – Kućni mod) će da blinka.

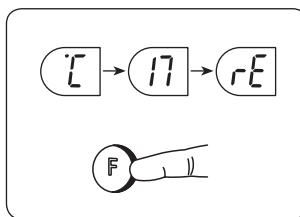

Možete odabrati između sledećih modova rada HO, OF ( Office-kancelarija) i CA (Cabin- kabina) pritiskom na taster **+** ili **-**.

Potvrdite svoj izbor pritiskom na taster **F** duže od 5 sekundi.

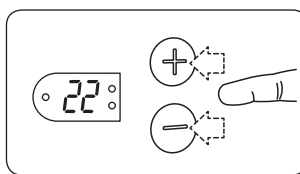

22 (°C) će blinkati. Odaberite vašu željenu komfornu temperaturu.

Potvrdite svoj izbor pritiskom na taster **F** duže od 5 sekundi.

Ako ništa ne uradite, 22 (°C) će se automatski upamtiti nakon 7 sekundi.

**Postup spúšťania systému a navrátenia začiatočného stavu** treba vykonať, ak dodanie elektriny bolo dlhodobo prerušené alebo, ak ohrievač je používaný prvýkrát.

Postup spúšťania systému / navrátenia začiatočného stavu treba vykonať za účelom stanovenia vhodného režimu a **funkcií** ohrievača.

**DÔLEŽITO!** Sú dva odlišné postupy spúšťania systému:

- 1) Ak na displeji objaví blikajúce „°C-17-rE“, treba vykonať postup A.
- 2) Ak na displeji objaví blikajúce „HO“, treba vykonať postup B.

Za účelom vhodného skončenia postupu celý postup treba vykonať postupne.

Ak postup bude vykonaný nesprávne alebo zamítnutý, treba vypnúť ohrievač a začať s novým postupom spúšťania systému / navrátenia začiatočného stavu.

### Uvedenie do prevádzky A – ak ohrievač kedysi už bol zapnutý a vypnutý:

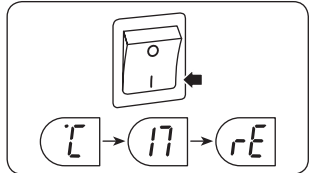

Po zapnutí ohrievača na displeji objaví blikajúce „°C – 17 – rE“.

To značí, že termostat bol vypnutý delší dobu a nove uvedenie do prevádzky je nevyhnutné.

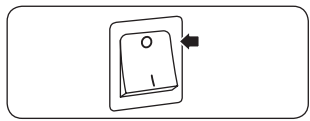

Za účelom **prinavrátania závodného nastavenia** vypneme ohrievač použitím hlavného vypínača ohrievača.

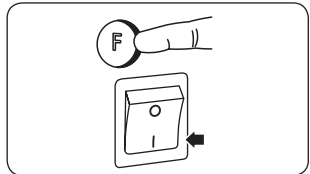

Stlačte a držte tlačidlo **F** a v tom istom čase zapnete hlavný vypínač ohrievača. Držte tlačidlo **F**, pokiaľ sa na displeji neobjaví blikajúce slovo „rE“.



Po niekoľko sekundách na displeji objaví blikajúce slovo „HO“.

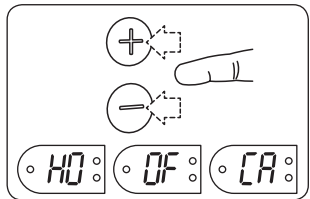

Kliknutím na tlačidlo **+** alebo **-** Vy môžete vybrať jeden z 3 režimov: HO (dom), OF (kancelária) a CA (rekreačná chata).

Za účelom potvrdenia výberu stlačte a držte tlačidlo **F** po dobu 5 sek.

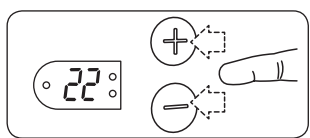

Na displeji objaví blikajúce 22 (°C). Vyberte si žiadúcu na váš vkus vhodnú teplotu.

Za účelom potvrdenia výberu stlačte a držte tlačidlo **F** po dobu 5 sek.

Ak počas 7 sekúnd nestlačíte žiadne tlačidlo, automaticky bude nastavenie prepnuté na teplotu 22 (°C).

### Uvedenie do prevádzky B – ak ohrievač bude zapnutý prvýkrát:

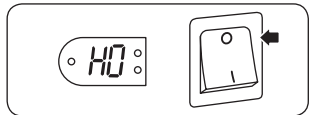

Po zapnutí ohrievača na displeji objaví blikajúce slovo HO (režim dom).

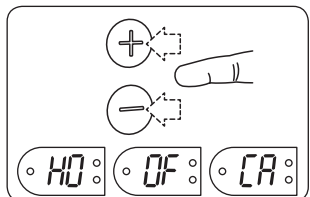

Kliknutím na tlačidlo **+** alebo **-** Vy môžete vybrať jeden z 3 režimov: HO (dom), OF (kancelária) a CA (rekreačná chata).

Za účelom potvrdenia výberu stlačte a držte tlačidlo **F** po dobu 5 sek.

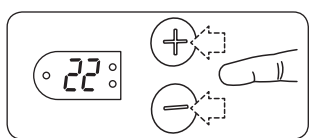

Na displeji objaví blikajúce 22 (°C). Vyberte si žiadúcu na váš vkus vhodnú teplotu.

Za účelom potvrdenia výberu stlačte a držte tlačidlo „F“ po dobu 6 sek.

Ak počas 7 sekúnd nestlačíte **žiadne tlačidlo**, automaticky bude nastavenie prepnuté na teplotu 22 (°C).

### Začiatok zmenšenia teploty v noci



Vyberte čas začiatku zmenšenia teploty, stlačte a držte tlačidlo **7** po dobu 5 sek.

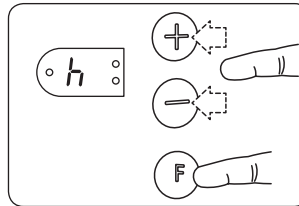

„h“ blikne trikrát a potom bliká „07“.

Kliknutím na tlačidlo **+** alebo **-** vyberte si čas zmenšenia teploty.

Potvrdíte krátkym kliknutím na tlačidlo **F**.

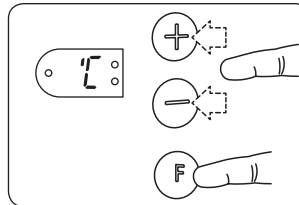

„°C“ blikne trikrát a potom stále bliká „17 (°C)“.

Kliknutím na tlačidlo **+** alebo **-** vyberte si zmenšenie teploty.

Potvrdíte krátkym kliknutím na tlačidlo **F**.



Teraz zelené svetlo (4) pomaly bliká a indikuje, že zmenšenie teploty je aktivované.

Teplota bude zmenšená o toľko hodín, koľko Vy ste vybrali.

V každú noc teplota bude zmenšená v tom samom čase.

### Začiatok zmenšenia teploty v deň

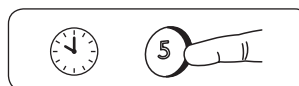

Vyberte čas začiatku zmenšenia teploty, stlačte a držte tlačidlo **5** po dobu 5 sek.

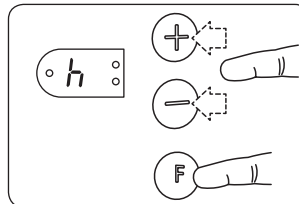

„h“ blikne trikrát a potom stále bliká „05“.

Kliknutím na tlačidlo **+** alebo **-** vyberte si koľko hodín potrvá zmenšenie teploty.

Potvrdíte krátkym kliknutím na tlačidlo **F**.

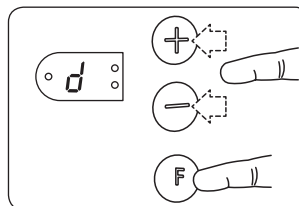

Trikrát blikne „d“ a potom na displeji objaví náhodné číslo.

Kliknutím na tlačidlo **+** alebo **-** zadajte deň týždňa (pondelok = 1 a pod.).

Potvrdíte krátkym kliknutím na tlačidlo **F**.

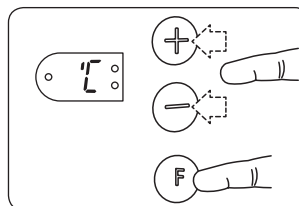

„°C“ blikne trikrát a potom stále bliká „17 (°C)“.

Kliknutím na tlačidlo **+** alebo **-** vyberte si zmenšenie teploty.

Potvrdíte krátkym kliknutím na tlačidlo **F**.

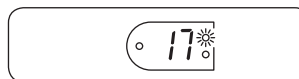

Teraz zelené svetlo (1) pomaly bliká a indikuje, že zmenšenie teploty je aktivované.

Teplota bude zmenšená o toľko hodín, koľko Vy ste vybrali. Toto nastavenie bude opakované v tom samom čase od pondelku do piatku, ale v sobotu a v nedeľu teplota nebude zmenená.

## Ukončenie obdobia zmenšenia teploty

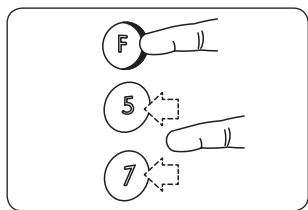

Za účelom ukončenia a zmenenia aktivovaného obdobia alebo iného obdobia zmenšenia teploty, stlačte a držte tlačidlo **F** a raz stlačte tlačidlo **7** alebo **5**. Počas vybraného obdobia svetlo nebude blikať. Zmenšenie teploty bude obnovené od nasledujúceho obdobia.

## Zmena teploty

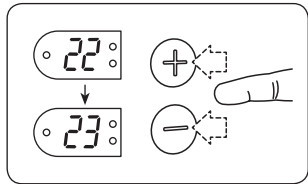

Ak počas obdobia na váš vkus vhodnej teploty alebo počas obdobia zmenšenia teploty Vy si vyberiete druhú teplotu a nestlačíte a nedržíte tlačidlo **F** po dobu 5 sek., tak vybraná teplota bude určená len pre toto obdobie.

## Zmena nastavenia teploty (vhodnej alebo zmenšenej)

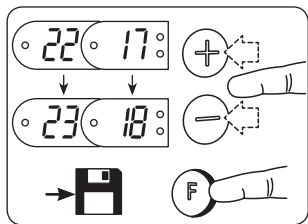

V režimu vhodnej alebo zmenšenej teploty kliknutím na tlačidlo **+** alebo **-** Vy môžete vybrať na Váš vkus vhodnú alebo zmenšenú teplotu.

Za účelom zachovania **nastavenia** výberu stlačte a držte tlačidlo **F** po dobu 5 sek.

## Zmena času zmenšenia teploty a / alebo zmenšenia teploty

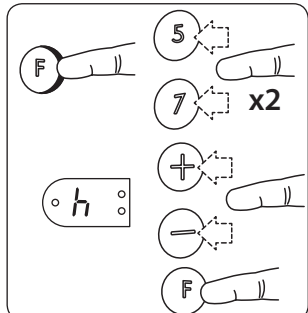

Stlačte a držte tlačidlo **F** a dvakrát stlačte tlačidlo **7** alebo **5**. Na displeji trikrát blikne „h“ (hodiny).

Kliknutím na tlačidlo **+** alebo **-** vyberte si koľko hodín potrvá zmenšenie teploty.

Potvrdíte krátkym kliknutím na tlačidlo **F**.

V prípade, že chcete zmeniť nastavenie denného teplotného útlmu a najprv ste stlačili tlačítko 5, na displeji trikrát zabliká písmeno „d“ a následne sa na displeji zobrazí náhodné číslo, tak prostredníctvom tlačítok **+** alebo **-** zvolte aktuálny deň v týždni (pričom číslo 1 = pondelok a tak ďalej). Nastavenie uložíte do pamäte krátkym stlačením tlačítka **F**.

Na displeji trikrát blikne „C“, potom objaví blikajúce aktuálne nastavenie zmenšenia teploty.

Kliknutím na tlačidlo **+** alebo **-** vyberte si zmenšenie teploty.

Potvrdíte krátkym kliknutím na tlačidlo **F**.

## Odstránenie funkcií zmenšenia teploty

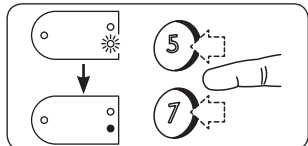

Za účelom odstránenia funkcií zmenšenia teploty stlačte a držte tlačidlo **7** alebo **5**, pokiaľ nezhasne zelená signálka.

## Ochrana detí

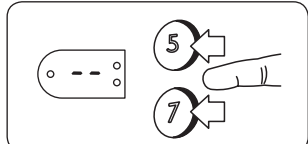

Zapnutie: spolu stlačte a **držte** tlačidla **7** a **5**, **pokiaľ** sa na displeji neobjaví (-).

Vypnutie: spolu stlačte a **držte** tlačidla **7** a **5**, **pokiaľ** sa na displeji neobjaví (-).

## Kalibrovanie

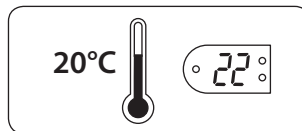

Ak skutočná izbová teplota nie je v súlade s nastavením „Neo“, tak treba sa kalibrovať „Neo“.

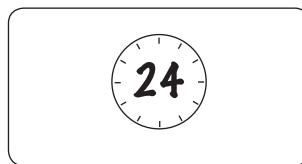

Najprv, umožňujte prácu ohrievača bez zmeny teploty (minimálne 24 hodiny), zavriete dvere aj okna. Tak možno presvedčiť sa o tom, že „Neo“ reguluje izbovú teplotu.

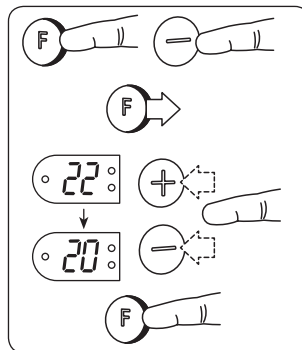

Stlačte a držte tlačidlo **F** a raz stlačte tlačidlo **-**. Pustíte tlačidlo **F**. Na displeji trikrát blikne „°C“ a objaví blikajúca nastavená teplota. Zmerajte skutočnú izbovú teplotu a kliknutím tlačidla **+** alebo **-** nastavte ju na ohrievaču. Za účelom zachovania nastavenia stlačte a držte tlačidlo **F** po dobu 5 sek.

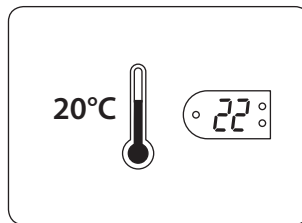

Teraz ohrievač bude využívať takú teplotu, aká je určená na „Neo“, a o nejaký čas tamtá teplota bude v súlade s skutočnou izbovou teplotou. Tamten postup možno opakovať za účelom kontrolu kalibrovania.

## Prinavrátanie závodného nastavenia termostatu

**Poznámka!** Prinavrátanie je nemožné, ak na displeji termostatu objaví blikajúca každá správa.

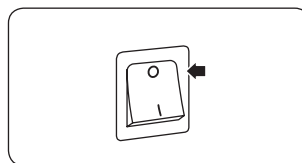

Po prinavrátaní závodného nastavenia treba znova programovať termostat podľa návodu na vybraný režim. Vypnite ohrievač.

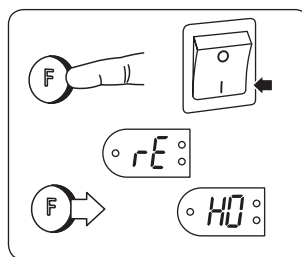

Stlačte a **držte** tlačidlo **F** a zapnite ohrievač.

**Držte** tlačidlo **F** po dobu 6 sek., **pokiaľ** sa na displeji neobjaví blikajúce slovo „rE“. Pustíte tlačidlo **F** – na displeji objaví blikajúce HO (režim dom).

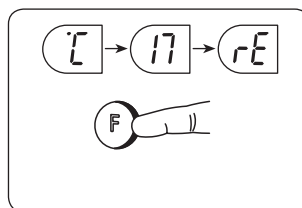

Kliknutím tlačidla **+** alebo **-** Vy môžete vybrať jeden z 3 režimov: HO (dom), OF (kancelária) a CA (rekreačná chata).

Za účelom potvrdenia výberu stlačte a držte tlačidlo **F** po dobu 5 sek.

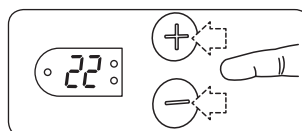

Na displeji objaví blikajúce 22 (°C). Vyberte si žiadúcu na váš vkus vhodnú teplotu.

Za účelom potvrdenia výberu stlačte a držte tlačidlo **F** po dobu 5 sek.

Ak počas 7 sekúnd nestlačíte **žiadne tlačidlo**, automaticky bude nastavenie prepnuté na teplotu 22 (°C).

**NO/DK**

Vær oppmerksom på at produktet ikke er beregnet for bruk av personer som har reduserte fysiske, motoriske eller psykiske evner, eller manglende erfaring eller kunnskap, med mindre de er gitt veiledning eller instruksjon om hvordan produktet skal betjenes på en sikker måte av en person som er ansvarlig for deres sikkerhet.

Barn må veiledes og være under oppsikt for å sikre at de ikke leker med produktet.

Dersom nettledningen er ødelagt, må den byttes enten hos produsenten eller hos autorisert personell for å unngå at det kan oppstå fare.

**SE**

Var uppmärksam på att produkten inte är beräknad för bruk av personer som har på grund av bristande fysiska, motoriska eller psykisk kapacitet, eller med bristande kunnskap och erfarenhet, om de inte har fått vägledning eller instruktion om hur produkten skall användas på ett säkert sätt av en person som är ansvarig för deras säkerhet.

Barn skall vägledas och vara under uppsikt, för att vara säker på att barn inte leker med produkten.

Om nätkabeln blir ödelagd, skall byte av kabeln ske hos producent eller hos auktoriserad personal för att undvika att fara kan uppstå.

**FI**

Laite ei ole tarkoitettu fyysisesti tai psyykkisesti rajoittuneiden eikä kokemattomien henkilöiden (mukaan lukien lapset) käytettäväksi, ellei laitteen turvallisuudesta vastaava henkilö valvo heidän toimintaansa tai opasta laitteen käytössä.

Lapsia on valvottava, jotta he eivät leiki laitteen kanssa.

Jos laitteen liitosjohto on vahingoittunut, sen saa vaihtaa ainoastaan laitteen valmistaja, sen valtuuttama huoltomies tms. hengenvaaran välttämiseksi.

**GB/AU**

The appliance is not intended for use by persons (including children) with reduced physical, sensory or mental capabilities, or lack of experience and knowledge, unless they have been given supervision or instruction concerning the use of the appliance by a person responsible for their safety.

Children should be supervised to ensure they do not play with the appliance.

If the supply cord is damaged, it must be replaced by the manufacturer, its service agent or similarly qualified persons in order to avoid a hazard.

**DE**

Dieses Gerät ist nicht dafür bestimmt, durch Personen (einschließlich Kinder) mit eingeschränkten physischen, sensorischen oder geistigen Fähigkeiten oder mangels Erfahrung und/oder mangels Wissen benutzt zu werden, es sei denn, sie werden durch eine für ihre Sicherheit zuständige Person beaufsichtigt oder erhielten von ihr Anweisungen, wie das Gerät zu benutzen ist. Kinder sollten beaufsichtigt werden, um sicherzustellen, dass sie nicht mit dem Gerät spielen.

Stromschlaggefahr!

Reparaturen nur von Kundendienst oder von autorisierten Fachkräften durchführen lassen. Netzleitungswechsel (wenn nötig) nur durch Kundendienst oder von autorisierten Fachkräften.

**BG**

Уредът не е предназначен за употреба от лица (вкл. деца) с ограничени физически, сетивни или умствени способности или недостатъчно опит и познания, освен ако не им е осигурено наблюдение или указание касаещо употребата на уреда от лице отговорно за тяхната безопасност.

Децата трябва да се наблюдават и да не се допуска да си играят с уреда.

Ако захранващият кабел се повреди, той трябва да се подмени от производителя, неговия сервизен агент или от квалифицирано лице с подобна квалификация, за да се предотврати опасност.

**CS**

Uređaj nije namenjen za upotrebu od strane osoba sa smanjenim psihičkim, čulnim ili mentalnim sposobnostima kao i osobama bez odgovarajućeg znanja i iskustva (uključujući decu), a bez nadzora i instrukcija osobe koja je odgovorna za njihovu sigurnost u pogledu upotrebe uređaja.

Deca treba da budu pod nadzorom kako se obezbedilo da se ne igraju sa uređajem.

Ukoliko je napojni kabl oštećen, on mora biti zamenjen od strane proizvođača, servisera ili druge ovlašćene osobe u cilju izbegavanja opasnosti.

**CZ**

Toto zařízení není povoleno používat osobám (stejně tak i dětem) se sníženou fyzickou, pohybovou nebo mentální schopností, nebo těm, kteří nemají zkušenost či znalosti, kromě případů, kdy tyto osoby jsou pod dohledem, nebo jim byla provedena instruktáž jak zařízení používat.

Děti je nutné hlídat, aby si se zařízením nehráli.

Jestliže je poškozený el.přívodní kabel, je povinen ho vyměnit výrobce, odpovědný pracovník, nebo jiné kvalifikované osoby, aby se předešlo nehodám.

**EE**

See **seade ei** ole mõeldud kasutamiseks isikutele (sealhulgas lastele), kellel on **füüsiline, vaimne või sensoorne puue või** puudulikud kogemused ja teadmised, välja arvatud juhul, kui nende **isikute** ohutuse eest vastutav **isik** juhendab ja jälgib neid **seadme** kasutamisel.

Vaadake laste järele ja ärge lubage neil seadmega mängida.

Vigastatud toitejuhtme võib vahetada ainult tootja, tema volitatud esindaja või muu kvalifitseeritud isik.

**FR**

Cet appareil n'est pas prévu pour être utilisé par des personnes (enfants compris) souffrant de déficiences physiques, motrices ou sensorielles à moins d'être placées sous la surveillance d'une personne responsable ou d'avoir été instruites sur le mode d'emploi de l'appareil.

Ne pas laisser les enfants sans surveillance pour s'assurer qu'ils ne jouent pas avec l'appareil.

Un câble de branchement défectueux doit être remplacé par le service après-vente ou par toute personne qualifiée pour ce faire.

**GR**

Η συσκευή δεν προορίζεται για χρήση από άτομα ( συμπεριλαμβανομένων και των παιδιών ), με περιορισμένες σωματικές αισθητικές ή διανοητικές ικανότητες ή έλλειψη εμπειρίας και γνώσης , αν δεν υπάρχει επίτηρηση, ή οδηγίες σχετικές με τη χρήση της συσκευής, από άτομο υπεύθυνο για την ασφάλειά τους.

Τα παιδιά πρέπει να επιτηρούνται , ώστε να εξασφαλίζεται ότι δεν παίζουν με την συσκευή.

Εάν το καλώδιο τροφοδοσίας έχει υποστεί ζημία, πρέπει να αντικατασταθεί από τον κατασκευαστή, ή τον αντιπρόσωπο σέρβις, ή από παρόμοιο εξειδικευμένο προσωπικό, προκειμένου να αποφευχθεί ο κίνδυνος.

**HR**

Rukovanje uređajem nije namijenjeno osobama (uključujući djecu) sa smanjenim tjelesnim, osjetilnim ili mentalnim sposobnostima, te onima koji nemaju potrebnog iskustva ili znanja, osim ako su pod nadzorom ili su im pružene upute u vezi korištenja uređaja od strane osobe odgovorne za njihovu sigurnost.

Djecu treba nadzirati kako biste se osigurali da se ne igraju s uređajem.

Ako je kabel za napajanje oštećen, mora ga zamijeniti servis ovlašten od Uvoznika ili drugi kvalificirani servis, kako bi se izbjegla opasnost.

## HU

Ez a berendezés a testi, az érzékelési vagy a mentális fogyatékkal rendelkező személyek (sem gyermekek) használatára nem alkalmas, sem az olyan személyek használatára sem, akiknek nincs tapasztalatuk sem tudásuk, kivéve azokat az eseteket, amikor ezek a személyek felügyelet alatt vannak vagy amikor ők felvilágosító oktatókat kaptak arról, hogyan kell használni a berendezést.

A gyermekeket felügyelni kell ahhoz, hogy ők ne játsszanak a berendezéssel.

Amennyiben az áramvezető tápláló vezeték meg van sértve, ahhoz, hogy elkerüljék a baleseteket, azt a gyártónak, a gyártó karbantartó képviselőjének vagy egyéb kvalifikált személynek kell kicserélnie.

## IT

L'apparecchio non è destinato ad essere utilizzato da persone (bambini compresi) con ridotte capacità fisiche, sensoriali o mentali, o la mancanza di esperienza e conoscenza, a meno che non siano controllati o istruiti all'uso dell'apparecchio da una persona responsabile della loro sicurezza.

I bambini devono essere controllati per assicurarsi che non giochino con l'apparecchio.

Se il cavo di alimentazione è danneggiato, esso deve essere sostituito dal produttore, dal suo servizio assistenza o personale comunque qualificato al fine di evitare situazioni pericolose.

## LT

Šis prietaisas netinkamas naudoti asmenims (taip pat ir vaikams) su fizine, jutimų arba protine negalia, arba neturintiems patirties ir žinių, išskyrus tuos atvejus, kai šie asmenys yra prižiūrimi arba jiems buvo praveistas instruktažas kaip naudoti prietaisą.

Vaikus būtina prižiūrėti, kad jie nežaistų su prietaisu.

Jei pažeistas elektros maitinimo laidas, jį turi pakeisti gamintojas, gamintojo atstovas priežiūrai arba kiti kvalifikuoti asmenys, kad būtų išvengti nelaimingi atsitikimai.

## LV

Šī ierīce nav paredzēta lietošanai personām (ieskaitot bērnus) ar samazinātām fiziskām, maņu vai garīgām spējām, vai kam pietrūkst pieredzes vai zināšanu, ja vien netiek nodrošināta tādas personas, kas atbild par viņu drošību, uzraudzība un pamācības par lietošanu.

Bērnus ir jāuzrauga, lai pārlicinātos, ka viņi nespēlēs ar ierīci.

Ja bojāts elektriskās barošanas vads, tas ir jāapmaina ražotājam, ražotāja pārstāvja servisam vai citām kvalificētām personām, lai jums novērstu potenciālo nelaimes gadījuma risku.

## NL

Het apparaat is niet bedoeld voor gebruik door personen (inclusief kinderen) met verminderde lichamelijke, zintuiglijke of geestelijke vermogens, of gebrek aan ervaring en kennis, tenzij zij onder toezicht staan of worden geïnstrueerd over het gebruik van het apparaat door een persoon die verantwoordelijk is voor hun veiligheid.

Kinderen moeten worden gecontroleerd om ervoor te zorgen dat zij niet met het apparaat spelen.

Als het snoer beschadigd is, moet het snoer worden vervangen door de fabrikant, installateur of personen met vergelijkbare kwalificatie om gevaar te voorkomen.

## PL

Niniejsze urządzenie nie jest przeznaczone do użytku przez osoby (w tym dzieci) o ograniczonych zdolnościach ruchowych, postrzegania lub umysłowych, a także osoby nie posiadające odpowiedniej wiedzy i doświadczenia, chyba że osoba odpowiedzialna za ich bezpieczeństwo udzieliła odpowiedniego instruktażu z zakresu obsługi urządzenia.

Dzieci powinny być pod stałą kontrolą tak, aby nie bawiły się urządzeniem.

Jeśli kabel elektryczny został uszkodzony musi on zostać wymieniony przez producenta, przedstawiciela nadzoru lub inne wykwalifikowane osoby, aby uniknąć niebezpieczeństwa.

## PT

O aparelho não é para ser utilizado por pessoas (incluindo crianças) com reduzida capacidade física, sensorial ou mental, falta de conhecimentos ou experiência, a não ser que sejam devidamente supervisionadas e dadas instruções para a correcta utilização do aparelho por uma pessoa responsável pela segurança delas.

As crianças deverão ser vigiadas para que não brinquem com o aparelho.

Caso o cabo de ligação esteja danificado, deverá ser substituído, pelo fabricante, o seu agente de assistência ou técnico qualificado, para evitar um acidente.

## RO

Acest aparat nu este adecvat pentru utilizarea de către persoane (inclusiv copii) cu fizice, mentale sau senzoriale handicap, sau nu au experiență și cunoștințe, cu excepția cazului în care aceste persoane trebuie să fie menținute sau au fost instruite cum să utilizeze aparatul.

Copiii au nevoie de supravegere, ca acestea să nu se joace cu aparatul.

În cazul în care cablul de alimentare electrică este deteriorat, acesta trebuie să fie înlocuit de către producător, reprezentantul producătorului de service sau persoane calificate, pentru a evita accidente.

## RU

Данный прибор не пригоден для использования лицами (в том числе детьми) с физическими и умственными расстройствами, а также с нарушениями чувствительности, или с отсутствием опыта и знаний, за исключением случаев, если данные лица находятся под присмотром, или получили инструкции по эксплуатации прибора.

Необходимо следить, чтобы дети не использовали прибор для игр.

Во избежание несчастных случаев, замену неисправного шнура питания должны производить изготовитель, представитель изготовителя по надзору или иные квалифицированные лица.

## SI

Uređaj nije namenjen za upotrebu od strane osoba sa smanjenim psihičkim, čulnim ili mentalnim sposobnostima kao i osobama bez odgovarajućeg znanja i iskustva (uključujući decu), a bez nadzora i instrukcija osobe koja je odgovorna za njihovu sigurnost u pogledu upotrebe uređaja.

Deca treba da budu pod nadzorom kako se obezbedilo da se ne igraju sa uređajem.

Ukoliko je napojni kabl oštećen, on mora biti zamenjen od strane proizvođača, servisera ili druge ovlašćene osobe u cilju izbegavanja opasnosti.

## SK

Tento prístroj nie je určený pre používanie osobami (vrátane detí), ktorým fyzická, zmyslová alebo mentálna neschopnosť či nedostatok skúseností a znalostí zabraňuje v bezpečnom používaní prístroja, pokiaľ na nich nebude dohliadané, alebo pokiaľ neboli inštruovaní ohľadom použitia spotrebiča osobou zodpovednou za ich bezpečnosť.

Treba deti chrániť, že nehrali s prístrojom.

Ak je poškodená prírodná šnúra, tak za účelom prevencie nehôd zmeniť ho je povinný výrobca, jeho zástupca alebo iné kvalifikované osoby.



Merk at dette symbolet betyr "Må ikke tildekkes".

Observera att symbolen betyder: "Får ej övertäckas".

HUOM! Oikealla oleva kuvake tarkoittaa: "EI SAA PEITTÄÄ".

Please note that this symbol means "Do not cover".

Das nebenstehende Symbol bedeutet: "Nicht abdecken".

Обърнете внимание: този знак означава "Не покривай".

Molimo zapamtite ovaj simbol znači "Ne prekrivajte radiator".

Tento symbol znamená "Nezakrývat".

Palume pöörata tähelepanu märgile - „Mitte kinni katta“.

Veillez noter que le symbole à droite signifie: «Ne doit pas être recouvert».

Παρακαλώ μη ξεχνάτε, ότι αυτό το σύμβολο σημαίνει: "Μη καλύπτετε"

Obratite pažnju na znak koji znači «Ne pokrивaj».

Letakarni TILOS!

Si prega di notare che questo simbolo significa "Non coprire"

Prašome atkreipti dėmesį, kad šis ženklas reiškia „Neuždengti“

Lūdzam pievērst uzmanību, ka šī zīme nozīmē „Neaizklāt“.

Prosimy zwrócić uwagę, że ten znak oznacza „Nie przykrywać“.

Este sinal significa NÃO COBRIR!

Обратите внимание: этот знак означает «Не накрывать»

Bodite pozorni na znak ,ki pomeni »ne pokrивaj«.

Vezmite prosím na vedomie, že tento symbol znamená "NEZAKRÝVAŤ!"

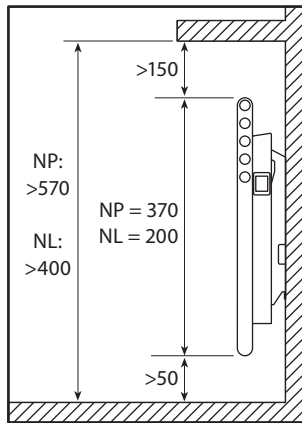
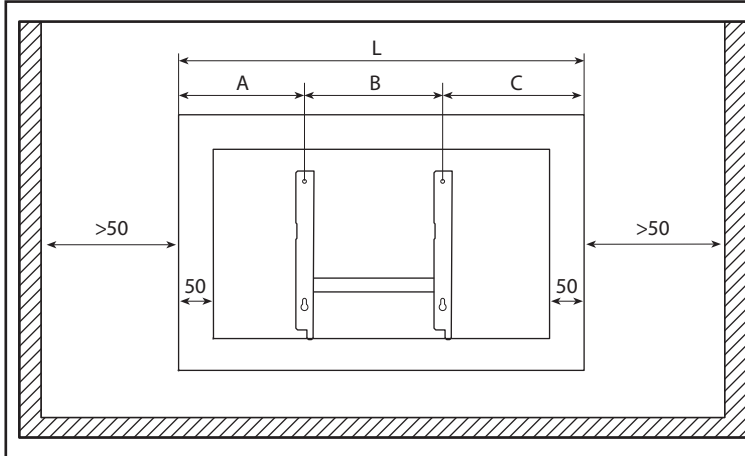
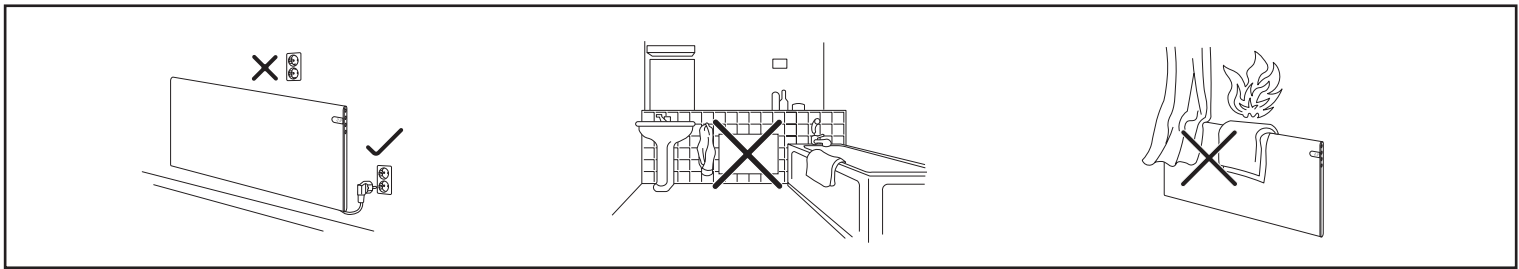

NP	A	B	C	L
NP 04	137	202	135	474
NP 06	194	202	193	589
NP 08	202	302	200	704
NP 10	230	302	230	762
NP 12	167	605	162	934
NP 14	224	605	220	1049
NP 20	397	605	392	1394

NL	A	B	C	L
NL 04	139	300	211	650
NL 06	249	300	321	870
NL 08	182	600	268	1050
NL 10	300	600	380	1280
NL 12	406	600	444	1450
NL 15	263	1200	287	1750

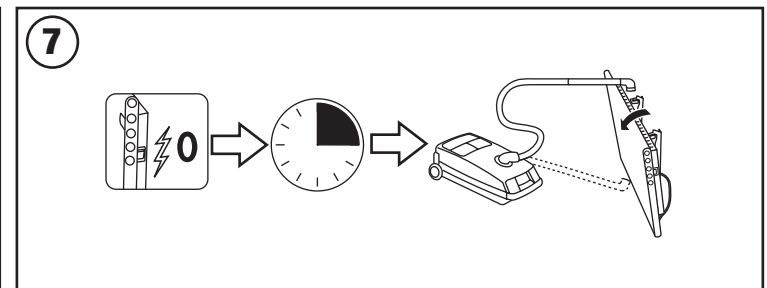
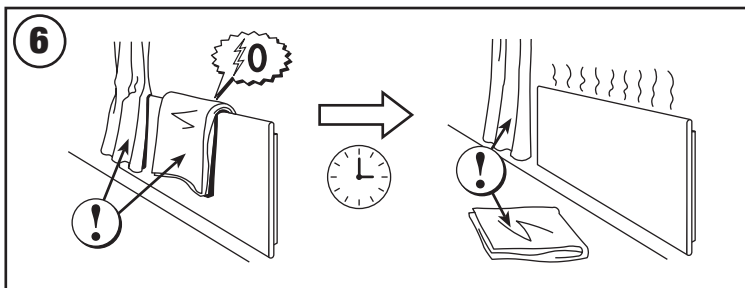
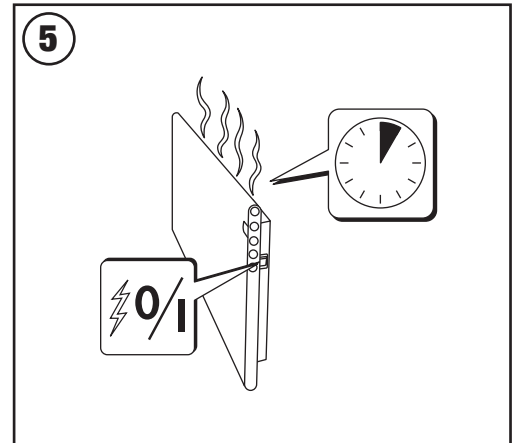
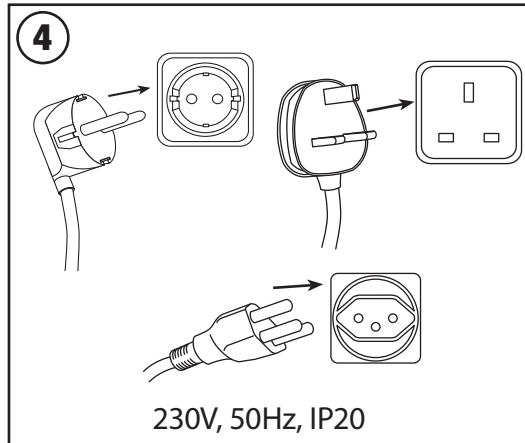
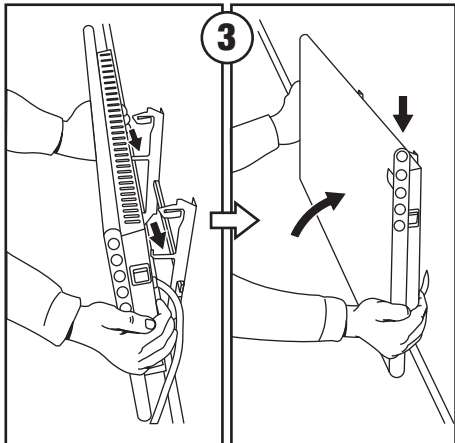
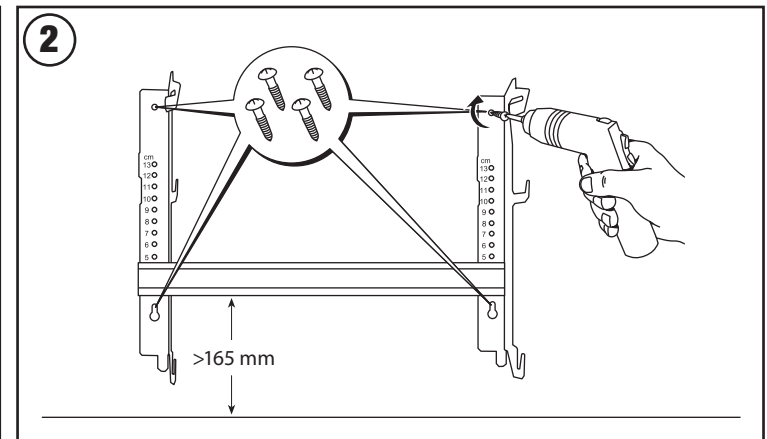
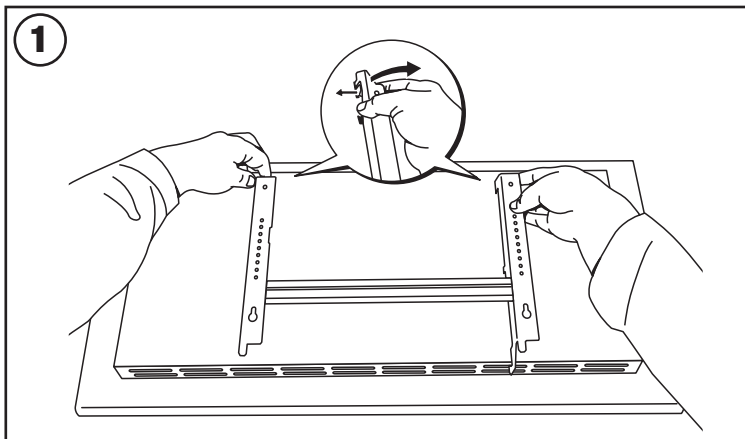

**[www.adax.no](http://www.adax.no)**