



KW-M25BT

MONITOR MET ONTVANGER

GEBRUIKSAANWIJZING

JVC KENWOOD Corporation

- Bijgewerkte informatie (de meest recente Handleiding, enz.) is beschikbaar op <<http://www.jvc.net/cs/car/>>.

Model naam indicatie positie

Zie "Verwijderen van de afwerkingsplaat"
(P.22)

Afwerkingsplaat

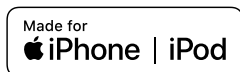
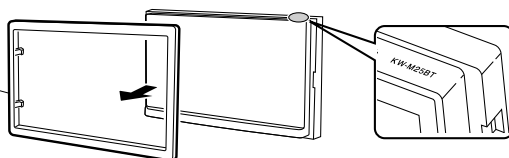

Inhoud

Voor ingebruikname.....	2
De handleiding gebruiken.....	2
Voorzorgsmaatregelen.....	2
Aan de Slag.....	3
Klokinstellingen.....	4
Afstelling van het aanraakpaneel.....	4
Basisinstellingen.....	5
Functies van de knoppen op het voorpaneel.....	5
Basisbediening.....	5
Beschrijvingen van het startscherm.....	6
Beschrijvingen bronbedieningsscherm.....	6
Lijtscherm.....	6
USB.....	7
Voorbereiding.....	7
Weergaveopties.....	7
iPod/iPhone.....	9
Voorbereiding.....	9
Weergaveopties.....	9
Mirroring.....	11
Voorbereiding.....	11
Mirroring-bedieningen.....	11
Tuner.....	12
Basisbediening van de Tuner.....	12
Zenders voorinstellen.....	12
FM RDS-kenmerken.....	12
Installatie van de afstemmer.....	13
Externe Componenten.....	14
Externe audio/video-spelers gebruiken.....	14
Achterruitlichtcamera.....	14
Bluetooth-smartphone.....	15
Registreer uw mobiele telefoon bij het toestel.....	15
Ontvangen van een telefoongesprek.....	15
Voer een telefoongesprek uit.....	16
Bluetooth-audioapparaat afspelen.....	17
Verwijder het geregistreerde Bluetooth-apparaat.....	17
Audio regelen.....	18
Algemene audio regelen.....	18
Equalizerregeling.....	18
Subwoofer-instellingen.....	18
Afstandsbediening.....	19
Functie van de knoppen van de afstandsbediening.....	19
Installatie.....	20
Vóór de installatie.....	20
De unit installeren.....	21
Informatie over dit toestel.....	25
Meer informatie.....	25
Problemen oplossen.....	25
Auteursrechten.....	26
Technische gegevens.....	28

De handleiding gebruiken

- De panelen die in deze handleiding worden weergegeven, zijn voorbeelden om een duidelijke uitleg van de werking te kunnen geven. Om die reden kunnen de panelen afwijken van de werkelijke panelen.
- Tijdens bedieningsprocedures geeft de vorm van de haken aan welke toets of knop u moet bedienen.
< >: Geeft de naam van de paneelknoppen aan.
[]: Geeft de naam van de tiptoetsen aan.

Voor ingebruikname

Vorzorgsmaatregelen

▲ WAARSCHUWING

■ **Neem de volgende voorzorgsmaatregelen om persoonlijk letsel of brand te voorkomen:**

- Om kortsluiting te voorkomen plaats u nooit metalen voorwerpen (zoals munten of metalen gereedschappen) in het toestel of laat u deze in het toestel achter.
- Kijk niet naar het scherm of richt uw ogen niet op het scherm als u langere tijd aan het rijden bent.
- Raadpleeg uw JVC-dealer als u tijdens de installatie problemen ondervindt.

■ **Vorzorgsmaatregelen voor het gebruik van het toestel**

- Neem wanneer u optionele toebehoren aanschaft contact op met uw JVC-dealer om te controleren of deze optionele toebehoren met uw model en in uw regio functioneren.
- De functie Radio Data System of Radio Broadcast Data System werkt niet als deze functie niet wordt ondersteund door een te ontvangen radiostation.

■ **De monitor beschermen**

- Om te voorkomen dat de monitor beschadigd raakt, mag u de monitor niet bedienen met een balpen of een soortgelijk hulpmiddel met scherpe punt.

■ **Het toestel reinigen**

Als er vlekken op het voorpaneel van dit toestel zitten, veeg deze er dan met een droge, zachte doek, zoals een siliconendoekje, van af. Als er hardnekkige vlekken op het voorpaneel zitten, veeg deze er dan eerst met een met neutraal reinigingsmiddel bevochtigde doek en vervolgens met een schone, zachte, droge doek van af.

▲ VOORZICHTIG

- Als u reinigingspray rechtstreeks op het toestel spuit, kunnen de mechanische onderdelen ervan beschadigd raken. Als u het voorpaneel met een harde doek of met een vluchtige vloeistof zoals thinner of alcohol afveegt, kunnen er krassen ontstaan of wordt opgedrukte tekst gewist.

■ **Uw toestel resetten**

Als het toestel of het aangesloten toestel niet naar behoren werkt, moet het toestel worden gereset.

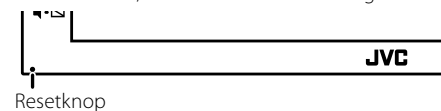

Aan de Slag

1 Draai de contactsleutel van uw auto in de stand ACC.

Het toestel wordt ingeschakeld.

2 Druk op de knop.

3 Raak [Settings] aan.



4 Raak de corresponderende toets aan en stel de waarde in.



Audio

Sound Effect

Geeft het Equalizer-scherm weer. **(P.18)**

Beep

Activeert of deactiveert het toetsgeluid.

„ON” (AAN) (Standaard), „OFF” (UIT)

Loudness

Stelt de hoeveelheid versterking in voor de lage en de hoge tonen.

„ON” (AAN), „OFF” (UIT) (Standaard)

Subwoofer

Geeft het subwoofer-scherm weer. **(P.18)**

Display

Panel Adjust

Pas de waarnemingspositie van het aanraakpaneel aan. „Touch panel adjustment”, zie „Afstelling van het aanraakpaneel” **(P.4)**.

Aspect

Selecteer de schermmodus.

„16:9” (standaard), „4:3 PAN & SCAN”

Tuner

Geeft het tuner instellingen scherm weer. **(P.13)**



General

Language

Selecteer de taal die wordt gebruikt voor het regelscherm en de in te stellen opties. De standaardinstelling is „English” (Engels).

1) Raak [Language] (Taal) aan.

2) Selecteer de gewenste taal.

* Door []/[] in te drukken, kunt u de pagina veranderen om meer items weer te geven.

BT Auto Connection

De unit maakt automatisch opnieuw een verbinding als het laatst verbonden Bluetooth-apparaat binnen bereik is.

„ON” (AAN) (Standaard), „OFF” (UIT)

Clock Setting

Pas de kloktijd aan. **(P.4)**.

Default

Raak [Default] aan om alle instellingen terug te zetten naar de initiële standaard instellingen.

5 Raak [] aan.

Aan de Slag

Klokinstellingen

Synchroniseren van de kloktijd met FM RDS

Activeer [RDS Clock Sync]. Zie "Installatie van de afstemmer" (P.13).

De klok handmatig aanpassen

OPMERKING

• Deactiveer [RDS Clock Sync] voordat u de klok aanpast. Zie "Installatie van de afstemmer" (P.13).

1 Druk op de < > knop.

2 Raak [Settings] aan.

3 Raak [General] aan.



4 Raak [Clock Setting] aan.

Klokscherm verschijnt.

5 Selecteert tijdsformat.

[12] / [24] (Standaard)



6 Raak [] of [] aan om de kloktijd in te stellen.



• Als u voor [12] heeft gekozen als de tijd instelling, raak dan de [AM] of [PM] aan voordat u de klok instelt.

7 Raak [] aan.

Afstelling van het aanraakpaneel

1 Druk op de < > knop.

2 Raak [Settings] aan.

3 Raak [Display] aan.

4 Raak [Panel Adjust].

5 Volg de instructies op het scherm en raak het midden van elke + aan.



- Raak [Cancel] aan als u het afstellen van het aanraakpaneel wilt annuleren.
- Als de stand afwijkt, wordt [OK] niet weergegeven. Probeer opnieuw vanaf het begin.

6 Raak [OK] aan.

Basisinstellingen

Functies van de knoppen op het voorpaneel

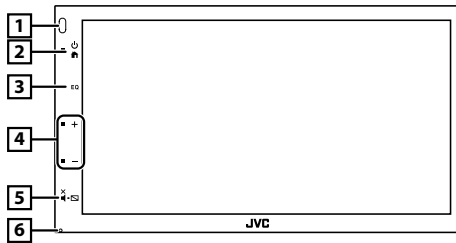

1 Sensor op afstand

- Ontvangt het signaal van de afstandsbediening.

2 (HOME)

- Geeft het START-scherm weer. **(P.6)**
- Als de knop 1 seconde wordt ingedrukt, wordt het toestel uitgeschakeld.
- Als het toestel is uitgeschakeld, wordt het ingeschakeld.

3 EQ

- Geeft het Equalizer-scherm weer.* **(P.18)**

- * Tijdens het afspelen van videobestanden is het mogelijk om alleen de vooraf ingestelde equalizercurve in te stellen.
- * Het scherm Equalizer wordt niet weergegeven tijdens het afspelen van het beeldbestand of in het lijstscherf of het SETUP-scherm enz.

4 +, - (Volume)

- Regelt het volume. Het volume gaat tot niveau 20 wanneer u [+] ingedrukt houdt.

5 (MUTE, Weergave uit)

- Dempt/herstelt het geluid.
- Als de knop 1 seconde wordt ingedrukt, wordt het scherm uitgeschakeld.
- Als het scherm is uitgeschakeld, raakt u het scherm aan om het scherm in te schakelen.

6 Reset

- Als de eenheid of de hiermee verbonden eenheid niet correct werkt, dan zal de eenheid terugkeren naar de fabrieksinstellingen wanneer er op deze knop wordt gedrukt.

Basisbediening

Het inschakelen van de stroom

- 1 Druk op de < > knop.



Uitschakelen van de stroom

- 1 Druk in en houd de < >-knop ingedrukt.



Het volume aanpassen

- 1 Druk op de <+> of <-> knop.

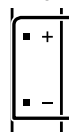

OPMERKING

- Het volume gaat tot niveau 20 wanneer u [+] ingedrukt houdt.

Dempt het geluid

- 1 Druk de knop < > in.



JVC

- Om het geluid te herstellen raakt u de knop opnieuw aan of past u het volume aan.

Uitschakelen van het scherm

- 1 Druk in en houd de < >-knop ingedrukt.

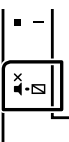

JVC

- Als u het scherm wilt inschakelen, raak dan het scherm aan.

Basisinstellingen

Beschrijvingen van het startscherm

1 Druk op de <  > knop.



START-scherm verschijnt.

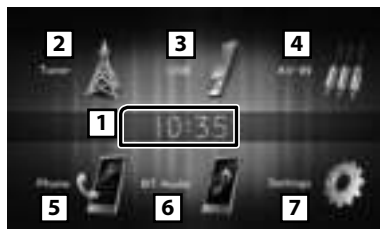

1 **Klokweergave**
Raak het display aan van het Klok-scherm.

2 Schakelt naar de radio-uitzending. **(P.12)**

3 **[USB]** 
Speelt bestanden op een USB-apparaat af.

[iPod] 
Speelt een iPod/iPhone af. **(P.9)**
• Wanneer de iPod/iPhone is verbonden.

[Mirroring] 
Geeft het Mirroring-scherm weer. **(P.11)**
• Wanneer er een Android-apparaat waarop de app „Mirroring OA for JVC” is geïnstalleerd wordt aangesloten.

4 Schakelt naar een extern-component aangesloten aan het AV-IN ingangsaansluitpunt. **(P.14)**

5 Geeft het scherm Hands Free weer. **(P.16)**

6 Afspelen van een Bluetooth-audiospeler. **(P.17)**

7 Geeft het INSTELLINGEN-scherm weer. **(P.3)**



Beschrijvingen bronbedieningsscherm

U kunt de bron-afspeelbedieningen uitvoeren op het bron-bedieningsscherm.



1 **Klokweergave**
Raak het display aan van het Klok-scherm.

2 Bron naam

3  verschijnt wanneer de Bluetooth-smartphone verbonden is. *
 verschijnt wanneer de Bluetooth audiospeler verbonden is. *
 Verschijnt wanneer de dempingsfunctie actief is. **(P.5)**



4 **[DIM]**
Dimmermodus selecteren. Dim 1, Dim 2, Niet dimmen

5 Terugkeren naar het vorige scherm.

Lijstschermb

Er is een aantal basisfunctietoetsen in de lijstschermben van de meeste bronnen.



1 Door [][] in te drukken, kunt u de pagina veranderen om meer items weer te geven.

USB

Vorbereiding

■ Een USB-apparaat aansluiten

- 1 Verwijder de dop van het USB-aansluitpunt.
- 2 Sluit het USB-apparaat via de USB-kabel aan.

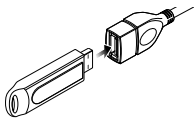

Het toestel leest de disk en het afspelen begint.

■ Om het USB-apparaat te verwijderen

- 1 Druk op de knop.
- 2 Raak een andere bron dan [USB] aan.
- 3 Ontkoppel het USB-apparaat.

■ Bruikbaar USB-apparaat

Deze eenheid kan MPEG1/ MPEG2/ MPEG4/ H.264/ MKV/ WMV/ MP3/WMA/ AAC/ WAV/ FLAC/ JPEG/ BMP/ PNG -bestanden afspelen die zijn opgeslagen op USB massa-opslagapparatuur. **(P.25)**

- Bestandssysteem: FAT16/ FAT32
- Deze eenheid kan in totaal 9.999 bestanden en 320 mappen herkennen (een maximum van 9.999 bestanden per map).
- Het maximum aantal tekens:
 - Mapnamen : 24 tekens
 - Bestandsnamen : 24 tekens
 - Label : 30 tekens

OPMERKING











- Als het USB-apparaat op dit toestel is aangesloten, kan het via de USB-kabel worden opgeladen.
- Installeer het USB-apparaat op een plaats waar het veilig rijden niet belemmert.
- U kunt een USB-apparaat niet via een USB-hub en multikaartlezer aansluiten.
- Maak back-ups van de audiobestanden die u op dit toestel hebt gebruikt. De bestanden kunnen worden gewist afhankelijk van de bedieningsvoorwaarden van het USB-apparaat.

Wij vergoeden geen schade die op enigerlei wijze door het wissen van gegevens ontstaat.
- Dit toestel is niet met een USB-apparaat uitgerust. U moet zelf een in de handel verkrijgbaar USB-apparaat aanschaffen.
- Plaats de dop op het USB-aansluitpunt wanneer u deze niet gebruikt.

Weergaveopties

■ Regel de muziek op het bronregelscherm



- 1 De omslag van het momenteel afgespeelde bestand wordt weergegeven.
- 2 ###:### : duur van het nummer
Afspeeltijdbalk : Voor bevestiging van huidige afspelpositie
- 3  : Speelt af of pauzeert.
 : Zoekt de vorige/volgende inhoud. Aangerakt houden om snel vooruit of snel achteruit te gaan. Raak  aan om normaal afspelen te hervatten.
 : Selecteer Herhaling-afspeelmodus.
Lichten uit (Standaard): Herhaalt alle bestanden op het USB-apparaat.
 : Herhaalt de huidige content.
FO  : Herhaalt alle bestanden in de huidige map.
 : Selecteert Willekeurige afspelmodus.
 : Speelt willekeurig alle bestanden af.
Lichten Uit (standaard): normaal afspelen.
- 4 Informatie over het huidige bestand wordt weergegeven.
De bestandsnaam wordt alleen weergegeven als er geen taginformatie bekend is.
- 5 Zoekt naar het bestand. **(P.8)**
- 6  , enz. : Afspelstatus
 : Herhaal afspelmodus-indicator
 : Willekeurige afspelmodus-indicator

Foto's en video's afspelen

1 Wanneer de bedieningsknoppen niet worden weergegeven op het scherm, raak dan het scherm aan.

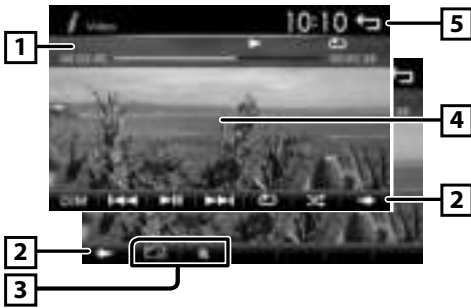

- 1** ▶, enz. : Afspelstatus
 ↺ : Herhaal afspelmodus-indicator
 ⌘ : Willekeurige afspelmodus-indicator
 #: #: #: #: #: Duur van het nummer (alleen videobestand)
Afspeeltijdbalk : Voor bevestiging van huidige afspelpositie (alleen videobestand)

2 Het wijzigen van de bedieningsknoppen.

- 3** [] : U kunt de beeldkwaliteit aanpassen in het videoscherm.
[Brightness]: Past de helderheid aan. (00 tot 12)
[Contrast]: Past het contrast aan. (00 tot 12)
[tint]: Hiermee past u de tint aan. (00 tot 12)
[Color]: Past de kleur aan. (00 tot 12)
[Reset]: Om de aanpassing te wissen.
[] : selecteert de inzoomratio.
 „Off“, „x2“, „x3“, „x4“, „5“, „1/2“, „1/3“, „1/4“
[^][v][<][>]: Scrollt het scherm.

4 De bedieningsknoppen verdwijnen wanneer **4** wordt aangeraakt of wanneer er geen handelingen worden uitgevoerd gedurende ongeveer 10 seconden.

5 Geeft het scherm met de bestandslijst weer.*
(P.8)

* Het bestand dat wordt afgespeeld, stopt.

Een nummer op een lijst selecteren (Zoekt bestand)

- 1** Raak [] aan.
2 Selecteer of u wilt zoeken op audiobestanden [], videobestanden [] of fotobestanden [].



3 Raak [↑] aan om een niveau omhoog te gaan.

4 Raak de gewenste map aan.

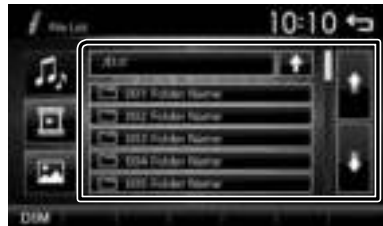

Wanneer u een map aanraakt, wordt diens inhoud weergegeven.

5 Raak het gewenste onderdeel in het inhoudsoverzicht aan.

Het afspelen begint.

OPMERKING

- Wanneer bestandstypen worden gewisseld, wordt de instelling Willekeurig/Herhaald afspelen geannuleerd.

iPod/iPhone

Vorbereiding

■ Aansluiten iPod/iPhone

- Voor Lightning aansluitingsmodellen: Gebruik USB-audiokabel voor iPod/iPhone—KS-U62 (optionele accessoire).
- Voor meer informatie over het aansluiten van iPod/iPhone, zie pagina 24.

1 Verwijder de dop van het USB-aansluitpunt.

2 Sluit de iPod/iPhone aan.

Het toestel leest de disk en het afspelen begint.

■ De iPod/iPhone loskoppelen

1 Druk op de <🏠> knop.

2 Raak een andere bron dan [iPod] aan.

3 Ontkoppel de iPod/iPhone.

■ Aansluitbare iPod/iPhone

De volgende modellen kunnen op dit toestel worden aangesloten.

Gemaakt voor

iPhone XS Max	iPhone SE
iPhone XS	iPhone 6s Plus
iPhone XR	iPhone 6s
iPhone X	iPhone 6 Plus
iPhone 8 Plus	iPhone 6
iPhone 8	iPhone 5s
iPhone 7 Plus	
iPhone 7	

🔪 OPMERKING

- Als u muziek gaat afspelen nadat u de iPod hebt aangesloten, wordt eerst de muziek afgespeeld die door de iPod is afgespeeld.
- Plaats de dop op het USB-aansluitpunt wanneer u deze niet gebruikt.

Weergaveopties

■ Regel de muziek op het bronregelscherm



1 Illustraties (Worden weergegeven als het liedje illustraties bevat)

2 ###:### : duur van het nummer

Afspeeltijdbalk : Voor bevestiging van huidige afspelpositie

3 [▶||] : Speelt af of pauzeert.

[◀◀] [▶▶] : Zoekt de vorige/volgende inhoud. Aangerakt houden om snel vooruit of snel achteruit te gaan.

[↺] : Selecteer Herhaling-afspeelmodus.

Lichten uit: Herhalen uit

↺ : Werkt hetzelfde als Herhaal alles.

↺1 : Werkt hetzelfde als Herhaal Een.

[X] : Selecteer Willekeurige afspelmodus.

X : Werkt hetzelfde als Liedjes willekeurig afspelen.

Lichten uit: Willekeurig uit

4 Informatie over het huidige bestand wordt weergegeven.

5 Zoekt inhoud. **(P.10)**

6 ▶, enz. : Afspelstatus

↺ : Herhaal afspelmodus-indicator

X : Willekeurige afspelmodus-indicator

iPod/iPhone

Selecteren van inhoud in een lijst

1 Raak [] aan.

2 Raak het gewenste onderdeel aan.



Wanneer u een categorie aanraakt, wordt diens inhoud weergegeven.

3 Raak het gewenste onderdeel in het inhoudsoverzicht aan.

Het afspelen begint.

- Raak [] aan om een niveau omhoog te gaan.

OPMERKING

- Het bronbedieningsscherm verschijnt wanneer u [] aanraakt op het hoogste niveau.

Mirroring

Vorbereiding

Koppel uw smartphone met het systeem via Bluetooth.
Zie **Registreer uw smartphone bij het toestel (P.15)** en verbind het Bluetooth-apparaat.

Compatibele Android-smartphone

- Android-versie 7.0 of hoger
- Bluetooth-ondersteuning

OPMERKING

- Dit apparaat werkt mogelijk niet voor sommige Android-smartphones.

Android-smartphone aansluiten

- Voor meer informatie over het aansluiten van een Android-smartphone, zie pagina 24.

1 Mirroring-app downloaden van Google Play.

Installeer de meest recente versie van de Mirroring-applicatie „Mirroring OA for JVC” op uw Android.

2 Verwijder de dop van het USB-aansluitpunt.

3 Sluit de Android-smartphone aan.

4 Start de Mirroring-app op uw Android-smartphone.

Druk op „OK” om de Mirroring-app te starten.
Druk op „Start now” om te beginnen met het vastleggen van uw Android-scherm.

5 Begin met genieten van Mirroring.

Om de Android-smartphone los te koppelen

1 Druk op de knop <MENU>.

2 Raak een andere bron dan [Mirroring] aan.

3 Koppel de Android-smartphone los.

Mirroring-bedieningen

Mirroring bedienen

1 Raak [Mirroring] aan.



- U kunt hetzelfde scherm als op het Android-apparaat weergeven op de monitor van het apparaat.

Om Mirroring uit te schakelen

1 Druk op de <HOME> knop.



- START-scherm verschijnt.

Tuner

Basisbediening van de Tuner

1 Druk op de <↑> knop.

2 Raak [Tuner] aan.

■ Bronbedieningsscherm



1 Geeft de informatie van de huidige zender weer: PS-naam, Frequentie, PTY-genre, indicatoren
[<<] [>>]: Schakelt handmatig over naar de volgende frequentie.

2 Roept de opgeslagen zender op.
Als deze toets 2 seconden wordt aangeraakt, wordt de huidige zender in het geheugen opgeslagen.

3 [◀▶] [▶▶]: Stemt automatisch af op een zender met goed ontvangst. *1

[TA]: Stelt de verkeersinformatiestand in.
"ON", "OFF" (standaard) *2 (P.12)

[PTY]: Selecteer het beschikbare programmatype. *2 (P.12)

*1 Als is ingesteld op „AF” op het scherm maar alleen op de RDS zenders worden ontvangen (P.13)

*2 Alleen FM

4 [Q]: Stelt zenders vooraf automatisch in. (P.12)

5 [FM]: Wisselt de FM band.
„FM1 ” „FM2 ” „FM3 ”

[AM]: Wisselt de AM band.
„AM1 ” „AM2 ”

Zenders voorinstellen

■ Zenders opslaan in het geheugen

U kunt 18 zenders voor FM en 12 zenders voor AM instellen.

1 Raak [FM] of [AM] aan om de band te selecteren.

2 Raak [Q] aan.

De lokale zenders met de sterkste signalen worden automatisch gevonden en opgeslagen.

• Als „AF” is ingesteld op „ON” op het tuner scherm maar alleen de RDS zenders in het geheugen zijn opgeslagen (P.13)

■ Handmatig geheugen

U kunt de huidige zender in het geheugen opslaan.

1 Stem af op een zender die u vooraf wilt instellen.

2 Raak aan en houdt [#] (#:1-6) vast waarin u de zender wilt opslaan.

■ Oproepen van voorkeurzenders

1 Raak [#] (#:1-6) aan.

OPMERKING

• Alleen frequenties worden geregistreerd als voorkeurzenders. Informatie over RDS zenders wordt niet geregistreerd.

FM RDS-kenmerken

■ Zoeken op programmatype

1 Raak [PTY] aan.

2 Selecteer uit de lijst een programmatype.

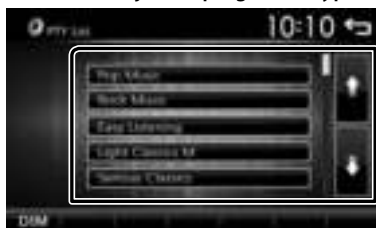

PTY Zoeken verschijnt.

■ Verkeersinformatie

1 Raak [TA] aan.

Schakelt automatisch naar de verkeersinformatie wanneer er een verkeersbericht wordt uitgezonden. (TA-indicator licht op.)

„ON” (AAN), „OFF” (UIT) (Standaard)

• Als „AF” is ingesteld op „ON”, dan wordt het tunerscherf in de RDS zender (P.13)

Bij het begin van het verkeersbericht

Het verkeersinformatiescherm wordt automatisch weergegeven.

Tuner

Installatie van de afstemmer

■ Functiemenu

1 Druk op de <  > knop.

2 Raak [Settings] aan.



3 Raak [TUNER] aan.



4 Stel de verschillende items als volgt in.



Stereo

Bepaalt of de ontvangen stereo uitzendingen in mono, stereo of **MONO** (de indicator licht op.) „ON” (AAN) (Standaard), „OFF” (UIT)

Local

Stemt alleen af op de zenders met voldoende signaalsterkte. (**LOC** indicator licht op.) „ON” (AAN), „OFF” (UIT) (Standaard)

RDS Clock Sync

Het synchroniseren van de tijdgegevens van de zender van het Radio-datasysteem en de klok van deze eenheid.

„ON” (AAN) (Standaard), „OFF” (UIT)

AF

Wanneer de ontvangstkwaliteit slecht is, wordt automatisch overgeschakeld op de zender die hetzelfde programma uitzendt in hetzelfde Radio Data System-netwerk.

„ON” (AAN) (Standaard), „OFF” (UIT)

5 Raak [] aan.

Externe Componenten

Externe audio/video-spelers gebruiken

■ Het afspelen begint

- 1 Sluit een externe component aan op de AV-IN-ingangsaansluiting.
- 2 Druk op de <🏠> knop.
- 3 Raak [AV-IN] aan.
- 4 Zet het gekoppelde component aan en begin de bron af te spelen.

■ Voor het afspelen van Video

- 1 Wanneer de bedieningsknoppen niet worden weergegeven op het scherm, raak dan het scherm aan.



De bedieningsknoppen verdwijnen wanneer 1 wordt aangeraakt of wanneer er geen handelingen worden uitgevoerd gedurende ongeveer 5 seconden.

📎 OPMERKING

- Wanneer het beeld van de achteruitkijkcamera op het AV-IN-scherm wordt weergegeven, verdwijnt het beeld weergegeven via de Visuele Outputaansluiting.

Achteruitzichtsamera

Om een achteruitkijkcamera te gebruiken, is de OMGEKEERD geleide koppeling nodig. Om een achteruitkijkcamera aan te sluiten. **(P.23)**

■ Het beeld van de achteruitkijkcamera weergeven

Het achteruitkijk-scherm wordt weergegeven wanneer u de versnelling schakelt naar de achteruit-positie (R).



- Om het waarschuwingsbericht te wissen, raakt u het scherm aan.

Bluetooth-smartphone

Info over de Bluetooth-smartphone en Bluetooth-audiospeler

Dit toestel voldoet aan de volgende Bluetooth-specificaties:

Versie

Bluetooth ver.2.1 + EDR

Profiel

Smartphone/mobiele telefoon:

HFP (V1.6) (Hands Free Profile)

PBAP (V1.1.1) (Telefoonboek Toegang Profiel)

Audiospeler:

A2DP (V1.2) (Geavanceerd Audio Distributie Profiel)

AVRCP (V1.3) (Audio/Video Remote Control Profile)

Geluidscodex

SBC

Over mobiele telefoons die compatibel zijn met het Telefoonboek Toegangsprofiel (PBAP)

Als uw mobiele telefoon PBAP ondersteunt, dan kunt u de volgende items op het aanraakpaneelscherm weergeven wanneer de mobiele telefoon is verbonden.

- Telefoonboek (maximaal 1.000 inzendingen)
- Uitgaande oproepen, ontvangen oproepen, en gemiste oproepen (maximaal 20 inzendingen in totaal)

Registreer uw mobiele telefoon bij het toestel

U kunt uw Bluetooth-smartphone gebruiken als deze aan dit toestel is gekoppeld.

U kunt maximaal 5 Bluetooth-apparaten registreren.

- U kunt het apparaat en de eenheid koppelen met behulp van SSP (Secure Simple Pairing) wat alleen een bevestiging vereist.
- Er kan slechts één apparaat tegelijkertijd verbonden zijn.
- Wanneer u een nieuw Bluetooth-apparaat registreert, ontkoppelt u het Bluetooth-apparaat dat op dat moment is aangesloten en registreert u daarna het nieuwe apparaat.
- Een nieuw apparaat kan niet worden geregistreerd als er al 5 Bluetooth-eenheden zijn geregistreerd. Verwijder overbodige registraties. **(P.17)**

1 Zet de Bluetooth-functie op uw smartphone/mobiele telefoon aan.

2 Zoek het apparaat vanaf uw smartphone/mobiele telefoon.

Als er een PIN-code is vereist, voert u de pincode („0000“) in.

-  verschijnt wanneer de Bluetooth-smartphone verbonden is.
-  verschijnt wanneer de Bluetooth audiospeler verbonden is.

Het apparaat ontkoppelen

- Zet de Bluetooth-functie op uw smartphone/mobiele telefoon uit.
- Zet het contactslot uit.

Ontvangen van een telefoongesprek

1 Raak aan.



-  : Wijs een inkomend telefoongesprek af.

Bediening tijdens een telefoongesprek



-  Een telefoongesprek beëindigen
-  U kunt tonen versturen door de gewenste toetsen op het scherm aan te raken.
 - Raak  aan om het venster te sluiten.
-  Schakelt de weergave van de stem tussen mobiele telefoon en luidspreker.
- **Het volume van de ontvanger aanpassen**
Druk op de <+> of <-> knop.

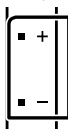

Bluetooth-smartphone

Voer een telefoongesprek uit

- 1 Druk op de <↑> knop.
- 2 Raak [Phone] aan.
- 3 Zie de tabel hieronder voor elk van de methodes.



- [] : Koppelt de Bluetooth-smartphone los.
- [] : Sluit het scherm om tonen te verzenden tijdens het praten.
- [] : Geeft het scherm voor het verwijderen van de eerder geregistreerde Bluetooth **(P.17)**

Bellen door een telefoonnummer in te voeren

- 1) Raak [] aan.
 - 2) Voer een telefoonnummer in met de nummertoeetsen.
 - 3) Raak [] aan.
Een telefoongesprek tot stand brengen
- Raak [] aan om de laatste invoering te wissen.

Bellen via de gesprekslijsten

- 1) Raak [] (inkomende gesprekken), [] (uitgaande gesprekken), [] (gemiste gesprekken) aan.
- 2) Selecteer het telefoonnummer uit de lijst.



Een telefoongesprek tot stand brengen

Bellen via het telefoonboek

- 1) Raak [] aan.
- 2) Selecteer de naam uit de lijst.



- Een telefoongesprek tot stand brengen
- [] : Bijwerken van het telefoonboek.
Druk op deze knop nadat u hebt een wijziging van het telefoonboek van uw mobiele telefoon.

Gesprek met stemcommando aanvragen

Met de stemherkenningsfunctie van de bluetooth telefoon kunt u een gesprek aanvragen.

- 1) Raak [] aan.
- 2) Raak [] aan.
- 3) Zeg de naam die is geregistreerd in de Bluetooth-smartphone.



- Raak [] aan om spraakgestuurd bellen te annuleren.

Bluetooth-smartphone

Bluetooth-audioapparaat afspelen

- 1 Druk op de <🏠> knop.
- 2 Raak [BT Audio] aan.

📱 Bronbedieningsscherm



- 1 [▶||] : Speelt af of pauzeert.
[|◀▶] : Zoekt de vorige/volgende inhoud.
- 2 Informatie over het huidige bestand wordt weergegeven.
Slechts een bestandsnaam en mapnaam worden weergegeven als er geen taginformatie bekend is.
- 3 ▶, enz. : Afspelerstatus
🔄 : Herhaal afspelermodus-indicator *
🎲 : Willekeurige afspelermodus-indicator *
* De instellingen van het Bluetooth-audioapparaat worden weergegeven.

📌 OPMERKING

- Aanduidingen in het display en hun beschikbaarheid kan verschillen afhankelijk van het aangesloten toestel.

Verwijder het geregistreerde Bluetooth-apparaat

- 1 Druk op de <🏠> knop.
- 2 Raak [Phone] aan.
- 3 Raak [📱] aan.
- 4 Raak de naam van het apparaat aan.



- 5 Raak [📱] aan.

Audio regelen

Algemene audio regelen

- 1 Druk op de <🏠> knop.
- 2 Raak [Settings] aan.
- 3 Raak [Audio] aan.
- 4 Raak [Sound Effect] aan.
- 5 Raak [🔊] aan.
- 6 Stel de verschillende items als volgt in.

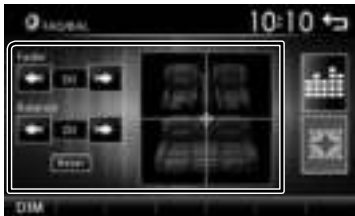

Fader	Aanpassen van de voorste en achterste volumebalans. [🔊] [🔊]
	12 (voorzijde) tot -12 (achterzijde)
Balance	Pas de linker en rechter volumebalans aan. [🔊] [🔊]
	12 (rechts) tot -12 (links)
[Reset]	Om de aanpassing te wissen.

🔊 Loudness/ Luidheid

- 1 Druk op de <🏠> knop.
- 2 Raak [Settings] aan.
- 3 Raak [Audio] aan.
- 4 Raak [Loudness] aan.
Stelt de hoeveelheid versterking in voor de lage en de hoge tonen.
„ON” (AAN), „OFF” (UIT) (Standaard)



Equalizerregeling

- 1 Druk op de <🏠> knop.
- 2 Raak [Settings] aan.
- 3 Raak [Audio] aan.
- 4 Raak [Sound Effect] aan.
- 5 Stel de verschillende items als volgt in.



- 1 U kunt de frequentiebalk selecteren en het niveau aanpassen. (-7 tot +7)
 - De aanpassingen zijn opgeslagen en „User” (Gebruiker) wordt geactiveerd.
- 2 Het oproepen van de vooraf ingestelde equalizercurve.
- 3 De „User” preset en de huidige EQ-kromming gaat terug naar plat.

Subwoofer-instellingen

- 1 Druk op de <🏠> knop.
- 2 Raak [Settings] aan.
- 3 Raak [Audio] aan.
- 4 Raak [Subwoofer] aan.
- 5 Stel de verschillende items als volgt in.



Frequency	Afstelling van het laagdoorlaatfilter. / [OFF]: Schakelt de uitvoer van de subwoofer uit. (Standaard UIT)
[80Hz], [120Hz], [160Hz], [OFF]	
Volume	Past het subwoofer-niveau aan. 0 tot 12 (standaard 6)
[-], [+]	

Afstandsbediening

Dit toestel kan met de afstandsbediening worden bediend.

De afstandsbediening RM-RK258 (optionele accessoire) kan worden gebruikt.

⚠ WAARSCHUWING

• Slik de batterij niet in, Gevaar voor Chemische Brandwonden

De bij dit product meegeleverde afstandsbediening bevat een munt / knoopcelbatterij. Als de munt/knoopcelbatterij wordt ingeslikt, kan dit binnen slechts 2 uur ernstige interne brandwonden en zelfs de dood veroorzaken.

Houd nieuwe en gebruikte batterijen uit de buurt van kinderen.

Als het batterijcompartement niet geheel sluit, stop dan met het gebruik van het product en houd het uit de buurt van kinderen.

Als u denkt dat batterijen misschien zijn ingeslikt, of in een ander deel van het lichaam zijn geplaatst, zoek dan onmiddellijk medische hulp.

⚠ VOORZICHTIG

• Leg de afstandsbediening zodanig neer dat deze tijdens het remmen of andere handelingen niet kan vallen of wegglijden. Als de afstandsbediening valt of tijdens het rijden vast komt te zitten onder de pedalen, kan dit tot gevaarlijke situaties leiden.

• Laat de batterij niet achter in de buurt van vuur of in de zon. Dit kan leiden tot oververhitting, brand of ontploffing.

• Laad de batterij niet op, sluit de batterij niet kort, open de batterij niet, verwarm de batterij niet en gooi de batterij niet in open vuur. Hierdoor kan er vloeistof uit de batterij gaan lekken. Wanneer u gemorste vloeistoffen in uw ogen krijgt of op uw kleren, spoel dan uw ogen of kleren onmiddellijk uit met water en raadpleeg uw huisarts.

🗑 Verwijderen van het batterij-beschermblad

Verwijder het batterij-beschermblad van de afstandsbediening voor gebruik.

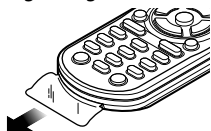

🗑 Vervangen van de batterij van de afstandsbediening



- Gebruik een los verkrijgbare knoopbatterij (CR2025).
- Plaats de batterij met de + en – polen in de juiste richting.
 - Vervang de batterij indien het bereik van de afstandsbediening aanzienlijk kleiner wordt.

Functie van de knoppen van de afstandsbediening

- Richt de afstandsbediening rechtstreeks naar de afstandsbediening-sensor op het voorpaneel.
- Stel de afstandsbediening-sensor NIET bloot aan fel licht (direct zonlicht of kunstmatige belichting).

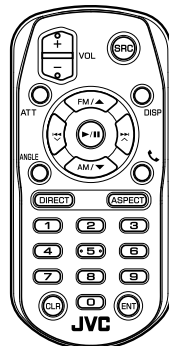

SRC	Schakelt naar de af te spelen bron.
VOL + -	Regelt het volume.
ATT	Dempt/herstelt het geluid
DISP	Niet gebruikt.
FM/▲	Selecteert de af te spelen map.
AM/▼	Tijdens gebruik van de tuner als bron, moet u de FM/AM-band selecteren die moet worden ontvangen.
◀◀ ◻	Selecteert het af te spelen nummer of bestand.
▶▶ ◻	Tijdens gebruik van de tuner als bron, schakelt hij over naar radiozenders die het toestel ontvangt.
ANGLE	Niet gebruikt.
☎	Als een oproep binnenkomt, wordt deze beantwoord.
DIRECT	Niet gebruikt.
ASPECT	Niet gebruikt.
Numeriek toetsenbord	Niet gebruikt.
CLR	Wist het ingevoerde telefoonnummer op het scherm van uw telefoon.
ENT	Niet gebruikt.

Installatie

Vóór de installatie

Neem vóór de installatie van dit toestel de volgende voorzorgsmaatregelen in acht.

▲WAARSCHUWINGEN

- Als u de ontstekingskabel (rood) en de accukabel (geel) op het chassis van de auto (massa) aansluit, kunt u kortsluiting veroorzaken waardoor brand kan ontstaan. Sluit deze kabels altijd aan op de voedingsbron die door de zekeringkast loopt.
- Verwijder niet de zekering van de ontstekingskabel (rood) en de accukabel (geel). De voeding moet zijn aangesloten op de kabels via de zekering.

▲LET OP

- Installeer dit toestel in de console van uw auto. Raak het metalen deel van dit toestel tijdens of na het gebruik niet aan. Metalen delen zoals de behuizing worden heet.



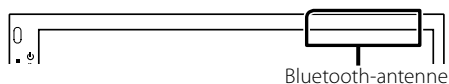

🔧 OPMERKING

- De montage en aansluiting van dit product vereist kennis en ervaring. Voor uw eigen veiligheid dient u de montage en aansluiting over te laten aan deskundigen.
- Zorg dat het toestel op een negatieve 12 Volt gelijkstroomvoeding is geaard.
- Installeer het toestel niet op plaatsen die aan direct zonlicht, overmatige hitte of vochtigheid blootstaan. Vermijd tevens zeer stoffige plaatsen of plaatsen waar het toestel nat zou kunnen worden.
- Gebruik geen eigen schroeven. Gebruik uitsluitend de bij het toestel geleverde schroeven. Het gebruik van verkeerde schroeven kan het toestel beschadigen.
- Indien de stroom niet is ingeschakeld, („er is een storing in de bedrading van de luidspreker. Controleer de aansluitingen.“ Indien wordt weergegeven), is er misschien een kortsluiting van de luidspreker draden of komen de draden in aanraking met het chassis van het voertuig en is de beschermingsfunctie mogelijk geactiveerd. Controleer in dit geval de luidsprekerkabel.
- Als het contact van uw auto geen ACC-stand heeft, moet u de ontstekingskabel met een spanningsbron verbinden die gelijk met het contact van de auto wordt in- of uitgeschakeld. Als u de ontstekingskabel verbindt met een spanningsbron waar constant spanning op staat, zoals een accukabel, kan de accu leeglopen.
- Als de console een deksel heeft, moet u er bij de installatie van het toestel op letten dat het voorpaneel het deksel bij het openen en sluiten niet raakt.
- Als de zekering is doorgebrand, controleert u eerst of de kabels elkaar niet raken en zo een kortsluiting veroorzaken en vervangt u de zekering door een nieuwe met dezelfde stroomsterkte.

- Isoleer niet-aangesloten kabels met isolatieband of ander geschikt materiaal. Voorkom kortsluiting door de kapjes op het uiteinde van de niet-aangesloten kabels of aansluitingen niet te verwijderen.
- Zet de bedrading met behulp van de kabelklemmen en wikkel de vinyltape rond de draden die in contact komt met de metalen delen en om te voorkomen dat de draden om kortsluiting te voorkomen.
- Sluit de luidsprekerkabels correct aan op de corresponderende aansluitingen. Het toestel kan beschadigd raken of niet langer werken als u de ⊖-draden deelt of deze aardt met een metalen onderdeel van het voertuig.
- Indien er maar twee luidsprekers op het systeem worden aangesloten, moeten de connectors óf op de beide voorste uitgangen óf op de beide achterste uitgangen worden aangesloten (verwissel voor en achter niet). Indien u bijvoorbeeld de ⊕ connector van de linker luidspreker op een voorste uitgang aansluit, mag u de ⊖ connector niet op een achterste uitgang aansluiten.
- Controleer na het installeren van het toestel of de remlichten, richtingaanwijzers, ruitenwissers etc. van de auto correct functioneren.
- Installeer het toestel zodanig dat een maximale hoek van 30° wordt bereikt.
- Duw niet te hard op het paneeloppervlak tijdens de installatie van het toestel in het voertuig. Dit kan leiden tot krassen, schade of het niet meer goed functioneren.
- De ontvangst wordt mogelijk slechter wanneer zich metalen voorwerpen in de buurt van de Bluetooth-antenne bevinden.

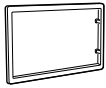

■ Meegeleverde accessoires voor installatie

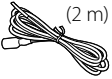
①		x1	②		x2
③		x1	④		x1
⑤		x1			

Installatie

■ Installatieprocedure

- 1) Voorkom kortsluiting door de sleutel uit het contactslot te verwijderen en de ⊖ aansluiting van de accu los te koppelen.
- 2) Verbind de juiste in- en uitgangskabels van elk toestel.
- 3) Sluit de kabel op de bedradingsbundel aan.
- 4) Neem connector B op de bedradingsbundel en sluit deze aan op de luidsprekerconnector van uw auto.
- 5) Neem connector A op de bedradingsbundel en sluit deze aan op de externe spanningsconnector op uw auto.
- 6) Sluit de connector van de bedradingsbundel op het toestel aan.
- 7) Installeer het toestel in uw auto.
- 8) Sluit de ⊖-pool van de batterij weer aan.
- 9) Druk op de resetknop.

De unit installeren

■ Niet-Japanse auto's

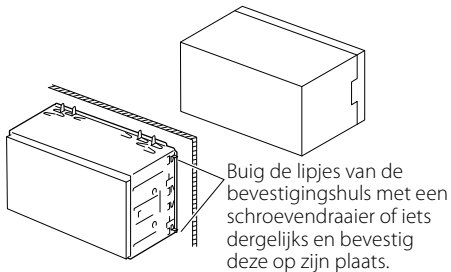

OPMERKING

- Zorg ervoor dat het toestel stevig op zijn plaats zit. Als het toestel instabiel is, kan het slecht functioneren (het geluid kan bijvoorbeeld overslaan).

■ Afwerkingsplaat

- 1) Bevestig de accessoire ① aan het toestel.

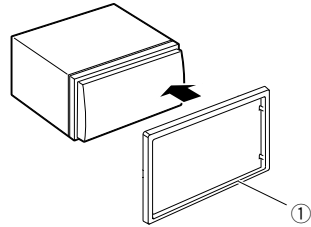

■ De microfoon

- 1) Controleer de installatiepositie van de microfoon (accessoire ④).
- 2) Reinig het installatieoppervlak.
- 3) Verwijder de beschermstrook van de microfoon (accessoire ④) en plak de microfoon op de plek die hieronder wordt getoond.
- 4) Leid de microfoonkabel tot aan de handsfreekit en zet de kabel op verschillende plaatsen vast met tape of vergelijkbaar materiaal.
- 5) Verstel de microfoon (accessoire ④) in de richting van de bestuurder.

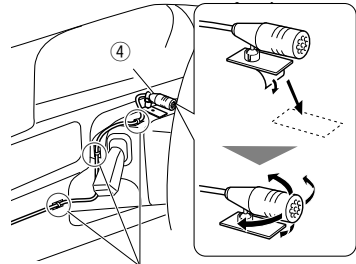

Bevestig de kabel met in de handel verkrijgbare tape.

OPMERKING

- Wissel, zo nodig, de klemmen om.

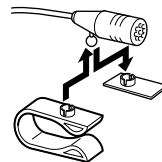

Installatie

■ Verwijderen van de afwerkingsplaat

- 1) Gebruik de extractiesleutel (accessoire ③) om de vier lipjes los te wippen (twee aan de linkerkant, twee aan de rechterkant).

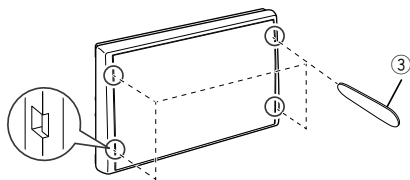

- 2) Trek de afwerkingsplaat naar voren.

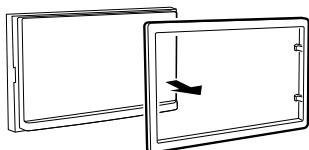

■ De eenheid verwijderen

- 1) Zie stap 1 in "Het inbouwframe verwijderen" voor het verwijderen van het inbouwframe.
- 2) Plaats de extractiesleutel (accessoire ②) diep in de opening, zoals afgebeeld. (Het uitsteeksel aan het eind van de extractiesleutel moet naar de eenheid toe wijzen.)

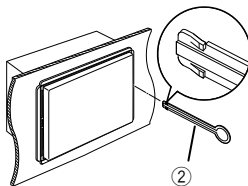

- 3) Wanneer de geplaatste extractiesleutel vastzit, steekt u de andere extractiesleutel in de opening.

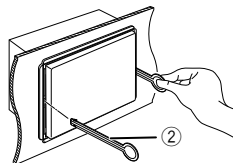

- 4) Trek de eenheid half uit.

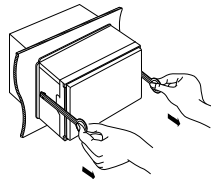

🔑 OPMERKING

- Wees voorzichtig om verwonding door de klempennen op de uitbuwsleutel te vermijden.
- 5) Trek het toestel met uw handen geheel naar voren en let op dat u het toestel niet laat vallen.

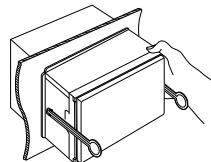

Installatie

■ Verbinden van kabels met aansluitingen

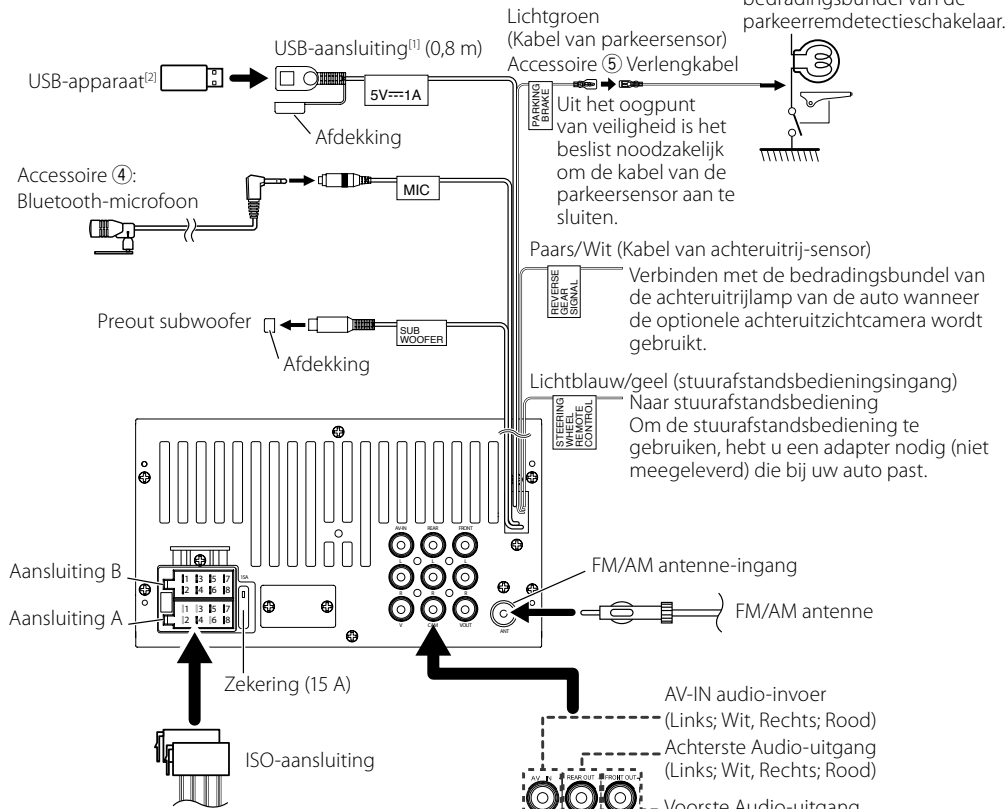

Verbinden met de bedradingsbundel van de parkeerremdetectieschakelaar.

Lichtgroen (Kabel van parkeersensor)
 Accessoire ⑤ Verlengkabel

Uit het oogpunt van veiligheid is het beslist noodzakelijk om de kabel van de parkeersensor aan te sluiten.

Paars/Wit (Kabel van achteruitrij-sensor)
 Verbinden met de bedradingsbundel van de achteruitrijlamp van de auto wanneer de optionele achteruitzichtcamera wordt gebruikt.

Lichtblauw/geel (stuurafstandsbedieningsingang)
 Naar stuurafstandsbediening
 Om de stuurafstandsbediening te gebruiken, hebt u een adapter nodig (niet meegeleverd) die bij uw auto past.

FM/AM antenne-ingang
 FM/AM antenne

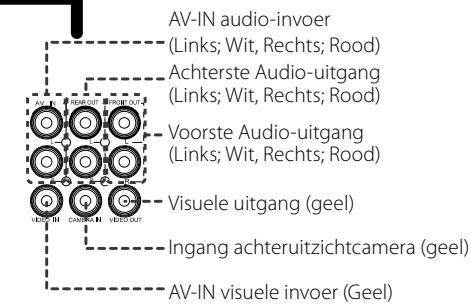

■ Kabelboomstekker functieids

Pen	Kleur en functie
A-4	Geel Accu
A-5	Blauw/wit ^[3] Spanningsregeling
A-7	Rood Ontsteking (ACC)
A-8	Zwart Aardaansluiting (massa)
B-1/ B-2	Paars (+) / Paars/Zwart (-) Rechts achter
B-3/ B-4	Grijs (+) / Grijs/Zwart (-) Rechts voor
B-5/ B-6	Wit (+) / Wit/Zwart (-) Links voor
B-7/ B-8	Groen (+) / Groen/Zwart (-) Links achter

• Luidsprekerimpedantie: 4-8 Ω

⚠ VOORZICHTIG

Controleer de volgende toestand, voordat u de vrij verkrijgbare ISO-aansluitingen aansluit aan het apparaat:

- Wees ervan verzekerd dat de pinbezetting van de aansluiting past op het JVC-apparaat.
- Let extra op de stroomkabel.
- In het geval dat de batterijkabel en de ontstekingskabel niet overeenkomen, wissel ze dan.

^[1] USB maximale voedingsstroom : DC 5 V $\bar{\bar{=}}$ 1 A

^[2] Apart verkocht

^[3] Max. 300 mA, 12V

- In het geval dat de auto geen ontstekingskabel heeft, gebruik dan een vrij verkrijgbare interface.

Installatie

Aansluiten van een iPod/iPhone

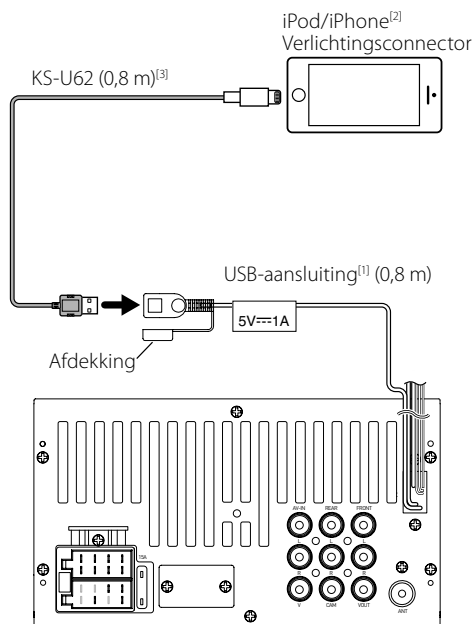

^[1] iPod/iPhone maximale voedingsstroom:

DC 5 V = 1 A

^[2] Apart verkocht

^[3] Optioneel toebehoren

Een Android-smartphone aansluiten

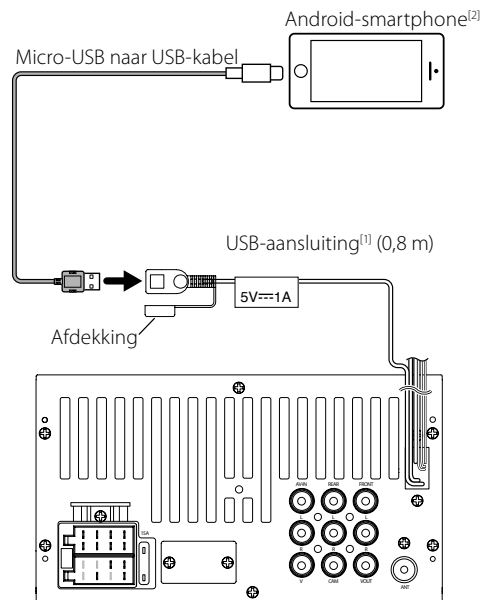

^[1] Android maximale voedingsstroom :

DC 5 V = 1 A

^[2] Apart verkocht

Informatie over dit toestel

Meer informatie

Afspeelbare audiobestanden

Audioformaat	Bitssnelheid	Bemonsteringsfrequentie
MP3 (.mp3)	16 – 320kbps, VBR	16 – 48 kHz
WMA (.wma)	16 – 320kbps	16 – 48 kHz
AAC-LC (.m4a)	16 – 320kbps	16 – 48 kHz
WAV (.wav)	–	16 – 192 kHz
FLAC (.flac)	–	16 – 192 kHz

- Dit apparaat kan ID3 Label Versie 1.0/1.1/2.2/2.3/2.4 (voor MP3) tonen.
- Het maximum aantal tekens:
 - Label : 30 tekens

OPMERKING

- WMA en AAC kunnen niet worden afgespeeld indien gedekt door DRM.
- Hoewel de audiobestanden voldoen aan de hierboven vermelde standaarden, is het mogelijk dat ze niet kunnen worden afgespeeld. Dit is afhankelijk van het type media of apparaat en de omstandigheden waaronder de media of het apparaat wordt gebruikt.

Aanvaardbare videobestanden

Videoformaat	Video-codec	Audio-codec
MPEG-1 (.mpeg)	MPEG-1	MPEG Audio Layer 2
MPEG-2 (.mpeg)	MPEG-2	MPEG Audio Layer 2
MPEG-4 (.mp4, .avi)	MPEG-4	MP3, AAC-LC (2ch)
H.264 (.mp4, mkv, avi, .flv, .f4v)	H.264	MP3, AAC
MKV (.mkv)	H.264 / MPEG-4 AVC, MPEG4, WMV (VC1)	MP3, AAC, WMA, Vorbis, FLAC
WMV (.wmv)	WMV (VC1)	WMA

Aanvaardbare fotobestanden

- JPEG (.jpg)
 - 32 x 32 tot 16.241 x 15.225 (JPEG) of 5.847 x 5.481 (progressieve JPEG)
 - Het kan even duren om het bestand weer te geven.
 - Verliesvrije JPEG-bestanden kunnen niet worden afgespeeld.
- BMP (.bmp)
 - 32 x 32 tot 9.873 x 9.873 resolutie
 - Het kan even duren om het bestand weer te geven.
- PNG (.png)
 - 32 x 32 tot 8.192 x 7.680
 - Het kan even duren om het bestand weer te geven.

Problemen oplossen

Wat een probleem lijkt te zijn is niet altijd ernstig. Controleer de volgende punten voordat u een servicecentrum belt.

- Voor bewerkingen met de externe componenten, raadpleegt u ook de instructies die meegeleverd zijn met de adapters die gebruikt worden voor de aansluitingen (het zoals de instructies die meegeleverd zijn met de externe componenten).

Algemeen

Er komt geen geluid uit de luidsprekers.

- Pas het volume aan naar het optimale niveau.
- Controleer de kabels en aansluitingen.

De eenheid werkt helemaal niet.

- De eenheid resetten. **(P.2)**

De afstandsbediening werkt niet.

- Vervang de batterij.

USB

Tijdens het afspelen van een liedje, wordt het geluid soms onderbroken.

- De liedjes zijn niet correct gekopieerd naar het USB-apparaat. Kopieer de liedjes opnieuw, en probeer het opnieuw.

iPod/iPhone

Er komt geen geluid uit de luidsprekers.

- Koppel de iPod/iPhone los, en koppel het daarna weer vast.
- Selecteer een andere bron, en selecteer „iPod” dan opnieuw.

De iPod/iPhone gaat niet aan of werkt niet.

- Controleer de verbindingkabel en zijn verbinding.
- Update de firmwareversie van de iPod/iPhone.
- Laad de batterij van de iPod/iPhone op.
- Reset de iPod/iPhone.

Het geluid is vervormd.

- Deactiveer de equalizer op deze eenheid of op de iPod/iPhone.

Een hoop geluid wordt opgewekt.

- Zet „VoiceOver” (Voice Over) uit (vink uit) op de iPod/iPhone. Zie voor meer informatie, <<http://www.apple.com>>.

Tuner

Automatische voorinstelling werkt niet.

- Sla zenders handmatig op. **(P.12)**

Statische ruis bij het luisteren naar de radio.

- Sluit de antenne stevig aan.

Informatie over dit toestel

AV-IN

Er verschijnt geen afbeelding op het scherm.

- Zet het video-component aan als dit nog niet het geval is.
- Sluit het video-component correct aan.

Bluetooth

Geluidskwaliteit van de telefoon is slecht.

- Verklein de afstand tussen de eenheid en de Bluetooth mobiele telefoon.
- Verplaats de auto naar een plek waar u een beter signaalontvangst kunt krijgen.

Het geluid wordt onderbroken of slaat over bij het gebruik van een Bluetooth audiospeler.

- Verklein de afstand tussen de eenheid en de Bluetooth audiospeler.
- Zet de eenheid uit, en daarna weer aan. (Wanneer het geluid nog niet hersteld is) sluit u de speler opnieuw aan.

De verbonden audiospeler kan niet bediend worden.

- Controleer of de verbonden audiospeler AVRCP (Audio/Video Afstandsbediening Profiel) ondersteunt.

Het Bluetooth-apparaat kan de eenheid niet detecteren.

- Zoek nogmaals vanaf het Bluetooth-apparaat.

De eenheid koppelt niet aan het Bluetooth-apparaat.

- Zet het Bluetooth-apparaat uit, en daarna weer aan.
- Ontkoppel het Bluetooth-apparaat wat op het moment is aangesloten en registreer dan het nieuwe apparaat. **(P.15)**

Auteursrechten

- Het Bluetooth-woordmerk en de Bluetooth-logo's zijn het eigendom van Bluetooth SIG, Inc. en elk gebruik van dergelijke merken door JVC KENWOOD Corporation vindt plaats onder licentie. Andere handelsmerken en handelsnamen zijn het eigendom van hun respectievelijke houders.
- Use of the Made for Apple badge means that an accessory has been designed to connect specifically to the Apple product(s) identified in the badge, and has been certified by the developer to meet Apple performance standards. Apple is not responsible for the operation of this device or its compliance with safety and regulatory standards. Please note that the use of this accessory with an Apple product may affect wireless performance.
- Apple, iPhone, iPod, and Lightning are trademarks of Apple Inc., registered in the U.S. and other countries.
- The "AAC" logo is a trademark of Dolby Laboratories.
- Microsoft and Windows Media are either registered trademarks or trademarks of Microsoft Corporation in the United States and/or other countries.
- Android is a trademark of Google LLC.
- THIS PRODUCT IS LICENSED UNDER THE MPEG-4 VISUAL PATENT PORTFOLIO LICENSE FOR THE PERSONAL AND NON-COMMERCIAL USE OF A CONSUMER FOR (i) ENCODING VIDEO IN COMPLIANCE WITH THE MPEG-4 VISUAL STANDARD ("MPEG-4 VIDEO") AND/OR (ii) DECODING MPEG-4 VIDEO THAT WAS ENCODED BY A CONSUMER ENGAGED IN A PERSONAL AND NON-COMMERCIAL ACTIVITY AND/OR WAS OBTAINED FROM A VIDEO PROVIDER LICENSED BY MPEG LA TO PROVIDE MPEG-4 VIDEO. NO LICENSE IS GRANTED OR SHALL BE IMPLIED FOR ANY OTHER USE. ADDITIONAL INFORMATION INCLUDING THAT RELATING TO PROMOTIONAL, INTERNAL AND COMMERCIAL USES AND LICENSING MAY BE OBTAINED FROM MPEG LA, LLC. SEE [HTTP://WWW.MPEGLA.COM](http://www.MPEGLA.COM)
- THIS PRODUCT IS LICENSED UNDER THE MPEG-4 VISUAL PATENT PORTFOLIO LICENSE FOR THE PERSONAL AND NON-COMMERCIAL USE OF A CONSUMER FOR (i) ENCODING VIDEO IN COMPLIANCE WITH THE MPEG-4 VISUAL STANDARD ("MPEG-4 VIDEO") AND/OR (ii) DECODING MPEG-4 VIDEO THAT WAS ENCODED BY A CONSUMER ENGAGED IN A PERSONAL AND NON-COMMERCIAL ACTIVITY AND/OR WAS OBTAINED FROM A VIDEO PROVIDER LICENSED BY MPEG LA TO PROVIDE MPEG-4 VIDEO. NO LICENSE IS GRANTED OR SHALL BE IMPLIED FOR ANY OTHER USE. ADDITIONAL INFORMATION INCLUDING THAT RELATING TO PROMOTIONAL, INTERNAL AND COMMERCIAL USES AND LICENSING MAY BE OBTAINED FROM MPEG LA, LLC. SEE [HTTP://WWW.MPEGLA.COM](http://www.MPEGLA.COM)
- THIS PRODUCT IS LICENSED UNDER THE VC-1 PATENT PORTFOLIO LICENSE FOR THE PERSONAL AND NON-COMMERCIAL USE OF A CONSUMER TO (i) ENCODE VIDEO IN COMPLIANCE WITH THE VC-1 STANDARD ("VC-1 VIDEO") AND/OR (ii) DECODE VC-1 VIDEO THAT WAS ENCODED BY A CONSUMER ENGAGED IN A PERSONAL AND NON-COMMERCIAL ACTIVITY AND/OR WAS OBTAINED FROM A VIDEO PROVIDER LICENSED TO PROVIDE VC-1 VIDEO. NO LICENSE IS GRANTED OR SHALL BE IMPLIED FOR ANY OTHER USE. ADDITIONAL INFORMATION MAY BE OBTAINED FROM MPEG LA, L.L.C. SEE [HTTP://WWW.MPEGLA.COM](http://www.MPEGLA.COM)

Informatie over dit toestel

- libFLAC

Copyright (C) 2000-2009 Josh Coalson

Copyright (C) 2011-2013 Xiph.Org Foundation

Redistribution and use in source and binary forms, with or without modification, are permitted provided that the following conditions are met:

- Redistributions of source code must retain the above copyright notice, this list of conditions and the following disclaimer.
- Redistributions in binary form must reproduce the above copyright notice, this list of conditions and the following disclaimer in the documentation and/or other materials provided with the distribution.
- Neither the name of the Xiph.org Foundation nor the names of its contributors may be used to endorse or promote products derived from this software without specific prior written permission.

THIS SOFTWARE IS PROVIDED BY THE COPYRIGHT HOLDERS AND CONTRIBUTORS "AS IS" AND ANY EXPRESS OR IMPLIED WARRANTIES, INCLUDING, BUT NOT LIMITED TO, THE IMPLIED WARRANTIES OF MERCHANTABILITY AND FITNESS FOR A PARTICULAR PURPOSE ARE DISCLAIMED. IN NO EVENT SHALL THE FOUNDATION OR CONTRIBUTORS BE LIABLE FOR ANY DIRECT, INDIRECT, INCIDENTAL, SPECIAL, EXEMPLARY, OR CONSEQUENTIAL DAMAGES (INCLUDING, BUT NOT LIMITED TO, PROCUREMENT OF SUBSTITUTE GOODS OR SERVICES; LOSS OF USE, DATA, OR PROFITS; OR BUSINESS INTERRUPTION) HOWEVER CAUSED AND ON ANY THEORY OF LIABILITY, WHETHER IN CONTRACT, STRICT LIABILITY, OR TORT (INCLUDING NEGLIGENCE OR OTHERWISE) ARISING IN ANY WAY OUT OF THE USE OF THIS SOFTWARE, EVEN IF ADVISED OF THE POSSIBILITY OF SUCH DAMAGE.

Informatie over dit toestel

Technische gegevens

■ Monitorgedeelte

Beeldformaat

- : 6,75 inch breed (diagonaal)
- : 151,8 mm (B) × 79,7 mm (H)

Weergavesysteem

- : Transparent TN LCD-paneel

Aandrijfsysteem

- : TFT actief matrixsysteem

Aantal pixels

- : 1.152.000 (800H x 480V x RGB)

Effectieve pixels

- : 99,99 %

Pixelverdeling

- : RGB gestreepte verdeling

Achtergrondverlichting

- : LED

■ USB-interfacegedeelte

USB-standaard

- : USB 2.0 High speed

Bestandensysteem

- : FAT 16/32

Maximum voeding

- : DC 5 V  1 A

D/A-converter

- : 24 bit

Audiodecoder

- : MP3/ WMA/ WAV/ AAC/ FLAC

Videodecoder

- : MPEG1/ MPEG2/ MPEG4/ H.264/ MKV/ WMV

Frequentieresponsie

- 192 kHz: 20 – 20.000 Hz
- 96 kHz: 20 – 20.000 Hz
- 48 kHz: 20 – 20.000 Hz
- 44,1 kHz: 20 – 20.000 Hz

■ Bluetooth-gedeelte

Technologie

- : Bluetooth ver.2.1 + EDR

Frequentie

- : 2,402 – 2,480 GHz

Uitgangsvermogen

- : +4 dBm (MAX), Power Class2

Maximaal communicatiebereik

- : Gezichtsveld ca. 10 m (32,8 ft)

Audio Codec

- SBC

Profiel (ondersteuning Multi Profile)

- HFP (Hands-free-profiel)
- A2DP (Advanced Audio Distribution Profile)
- AVRCP (Geluid/Video afstandsbedieningsprofiel)
- PBAP (Phonebook Access Profile)

■ FM-tunergedeelte

Frequentiebereik (stap)

- : 87,5 MHz – 108,0 MHz (50 kHz)

Bruikbare gevoeligheid

- : 12,2 dBf
- : 1,1 μ V/75 Ω , S/N: 30 dB

Frequentieresponsie

- : 30 Hz – 14 kHz

S/R-verhouding (dB)

- : 55 dB (MONO)

Selectiviteit (\pm 400 kHz)

- : Meer dan 70 dB

Stereoscheiding

- : 37 dB (1 kHz)

■ AM-tunergedeelte

Frequentiebereik (stap)

- : 531 – 1.611 kHz (9 kHz)

Bruikbare gevoeligheid

- : 29 μ V

■ Videogedeelte

Kleursysteem of externe video-ingang

- : NTSC/PAL

Extern video-ingangsniveau (RCA-stekkers)

- : 1,0 V_{p-p}/75 Ω

Extern max. audio-ingangsniveau (RCA-stekkers)

- : 1,8 V/ 10 k Ω

Video-uitgangsniveau (RCA-stekkers)

- : 1,0 V_{p-p}/75 Ω

OPMERKING

- Hoewel de effectieve pixels voor de LCD worden aangeduid als 99,99% of meer, is het mogelijk dat 0,01% van de pixels niet brandt of niet correct brandt.
- Technische gegevens zijn zonder voorafgaande kennisgeving wijzigbaar.

Informatie over dit toestel

■ Audiogedeelte

Maximum vermogen (voor en achter)

: 50 W × 4

Volledig bandbreedte-vermogen (Voor & Achter)

Vermogen voor volledige bandbreedte (bij minder dan 1% THD)

: 21 W × 4

Preout-niveau (V)

: 2 V/10 kΩ

Preout-impedantie

: ≤ 600 Ω

Luidsprekerimpedantie

: 4 – 8 Ω

Equalizer

: 7 Band

Band

Frequentie: 62,5/160/400/1k/2,5k/6,3k/16k Hz

Niveau: -7 - +7 (-7 dB - +7 dB)

LPF

Frequentie: 80/ 120/ 160 Hz/ uit

■ Algemeen

Bedrijfsspanning

: 12 V gelijkstroom autoaccu

Installatieafmetingen (B × H × D)

: 182 × 112 × 75 mm

Installatiemaat hoofdtoestel (B × H × D)

: 178 × 100 × 75 mm (zonder hoes)

Gewicht

: 1,1 kg

(inclusief montagehuls en sierplaat)

■ Informatie over het verwijderen van oude elektrische en elektronische apparatuur en batterijen (van toepassing op Europese landen waar afval wordt gescheiden)

Dit symbool geeft aan dat gebruikte elektrische, elektronische producten en batterijen niet bij het normale huishoudelijke afval mogen.

Lever deze producten in bij de aangewezen inzamelingspunten, waar ze gratis worden geaccepteerd en op de juiste manier worden verwerkt, teruggewonnen en hergebruikt.

Voor inleveradressen zie www.nvmp.nl, www.ictmilieu.nl, www.stibat.nl.

Het juist recyclen en weggooien van vuil helpt bronnen te besparen en vermindert een schadelijke invloed op uw gezondheid en het milieu.

Opmerking: De afkorting „Pb” onder het symbool voor batterijen geeft aan dat deze batterij lood bevat.

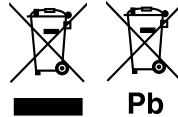



Conformiteitsverklaring met betrekking tot RE-richtlijn 2014/53/EU
Conformiteitsverklaring met betrekking tot RoHS-richtlijn 2011/65/EU

Fabrikant:

JVC KENWOOD Corporation
3-12, Moriyacho, Kanagawa-ku, Yokohama-shi, Kanagawa 221-0022, JAPAN

EU-vertegenwoordiger:

JVCKENWOOD Europa B.V.
Amsterdamseweg 37, 1422 AC UITHOORN, NEDERLAND

English

Hereby, JVC KENWOOD declares that the radio equipment KW-M25BT is in compliance with Directive 2014/53/EU. The full text of the EU declaration of conformity is available at the following internet address:

Français

Par la présente, JVC KENWOOD déclare que l'équipement radio KW-M25BT est conforme à la directive 2014/53/UE. L'intégralité de la déclaration de conformité UE est disponible à l'adresse Internet suivante :

Deutsch

Hiermit erklärt JVC KENWOOD, dass das Funkgerät KW-M25BT der Richtlinie 2014/53/EU entspricht. Der volle Text der EU-Konformitätserklärung steht unter der folgenden Internetadresse zur Verfügung:

Nederlands

Hierbij verklaart JVC KENWOOD dat de radioapparatuur KW-M25BT in overeenstemming is met Richtlijn 2014/53/EU. De volledige tekst van de EU-verklaring van overeenstemming is te vinden op het volgende internetadres:

Italiano

Con la presente, JVC KENWOOD dichiara che l'apparecchio radio KW-M25BT è conforme alla Direttiva 2014/53/UE. Il testo integrale della dichiarazione di conformità UE è disponibile al seguente indirizzo internet:

Español

Por la presente, JVC KENWOOD declara que el equipo de radio KW-M25BT cumple la Directiva 2014/53/UE. El texto completo de la declaración de conformidad con la UE está disponible en la siguiente dirección de internet:

Português

Deste modo, a JVC KENWOOD declara que o equipamento de rádio KW-M25BT está em conformidade com a Diretiva 2014/53/UE. O texto integral da declaração de conformidade da UE está disponível no seguinte endereço de internet:

Polska

Niniejszym, JVC KENWOOD deklaruje, że sprzęt radiowy KW-M25BT jest zgodny z dyrektywą 2014/53/UE. Pełny tekst deklaracji zgodności EU jest dostępny pod adresem:

Český

Společnost JVC KENWOOD tímto prohlašuje, že rádiové zařízení KW-M25BT splňuje podmínky směrnice 2014/53/EU. Plný text EU prohlášení o shodě je dostupný na následující internetové adrese:

Magyar

JVC KENWOOD ezennel kijelenti, hogy a KW-M25BT rádióberendezés megfelel a 2014/53/EU irányelvnek. Az EU konformitási nyilatkozat teljes szövege az alábbi weboldalon érhető el:

Hrvatski

JVC KENWOOD ovim izjavljuje da je radio oprema KW-M25BT u skladu s Direktivom 2014/53/EU. Cjeloviti tekst deklaracije Europske unije o usklađenosti dostupan je na sljedećoj internet adresi:

Svenska

Härmed försäkras JVC KENWOOD att radioutrustningen KW-M25BT är i enlighet med direktiv 2014/53 / EU. Den fullständiga texten av EU-försäkran om överensstämmelse finns på följande Internetadress :

Suomi

JVC KENWOOD julistaa täten, että radiolaitte KW-M25BT on direktiivin 2014/53/ EU mukainen. EU-vaatimustenmukaisuusvakuutus löytyy kokonaisuudessaan seuraavasta internet-osoitteesta:

Slovensky

Stem JVC KENWOOD izjavlja, da je radijska oprema KW-M25BT v skladu z Direktivo 2014/53/EU. Celotno besedilo direktive EU o skladnosti je dostopno na tem spletnem naslovu:

Slovensky

Spoločnosť JVC KENWOOD týmto vyhlasuje, že rádiové zariadenie KW-M25BT vyhovuje smernici 2014/53/EU. Celý text EU vyhlásenia o zhode nájdete na nasledovnej internetovej adrese:

Dansk

Herved erklærer JVC KENWOOD, at radioudstyret KW-M25BT er i overensstemmelse med Direktiv 2014/53/EE. EU-overensstemmelseserklæringens fulde ordlyd er tilgængelig på følgende internetadresse:

Norsk

JVC KENWOOD erklærer herved at radioustyret KW-M25BT er i samsvar med Direktiv 2014/53/EU. Den fullstendige teksten til EU-konformitetserklæringen er tilgjengelig på følgende internetadresse:

Ελληνικά

Με το παρόν, η JVC KENWOOD δηλώνει ότι ο ραδιοεξοπλισμός KW-M25BT συμμορφώνεται με την Οδηγία 2014/53/ΕΕ. Το πλήρες κείμενο της δήλωσης συμμόρφωσης της ΕΕ είναι διαθέσιμο στην ακόλουθη διεύθυνση στο διαδίκτυο:

Eesti

Käesolevaga JVC KENWOOD kinnitab, et KW-M25BT raadiovarustus on vastavuses direktiiviga 2014/53/EL. Eli vastavusdeklaratsiooni terviktekst on kättesaadav järgmisel internetiaadressil:

Latvisi

JVC KENWOOD ar šo deklarē, ka radio aparatūra KW-M25BT atbilst direktīvas 2014/53/ES prasībām. Pilns ES atbilstības deklarācijas teksts ir pieejams šādā tīmekļa adresē:

Lietuviškai

Šiuo JVC KENWOOD pažymi, kad radijo įranga KW-M25BT atitinka 2014/53/EB direktyvos reikalavimus. Visą EB direktyvos atitikties deklaracijos tekstą galite rasti šiuo internetiniu adresu:

Malti

B'dan, JVC KENWOOD jiddikjara li t-tagħmir tar-radju KW-M25BT huwa konformi mad-Direttiva 2014/53/UE. It-test kollu tad-dikjarazzjoni ta' konformità huwa disponibbli fl-indirizz intranet li ġej:

Українська

Таким чином, компанія JVC KENWOOD заявляє, що радіобладнання KW-M25BT відповідає Директиві 2014/53/ЄУ. Повний текст декларації про відповідність ЄС можна знайти в Інтернеті за такою адресою:

Türkçe

Burada, JVC KENWOOD radyo ekipmanının 2014/53/AB Direktifine uygun olduğunu bildirir. AB uyumluluk deklarasyonunun tam metni aşağıdaki internet adresinde mevcuttur.

Русский

JVC KENWOOD настоящим заявляет, что радиооборудование KW-M25BT соответствует Директиве 2014/53/ЕU. Полный текст декларации соответствия ЕС доступен по следующему адресу в сети Интернет:

Limba română

Prin prezenta, JVC KENWOOD declară că echipamentul radio KW-M25BT este în conformitate cu Directiva 2014/53/UE. Textul integral al declarației de conformitate UE este disponibil la următoarea adresă de internet:

Български език

С настоящото JVC KENWOOD декларира, че радиооборудването на KW-M25BT е в съответствие с Директива 2014/53/ЕС. Пълният текст на ЕС декларацията за съответствие е достъпен на следния интернет адрес:

URL: <http://www.jvc.net/cs/car/eudoc/>

JVC