

DREAMLAND

# UNDERBLANKET

EN	UNDERBLANKET	PAGE 1
FR	SURMATELAS CHAUFFANT	PAGE 11
NL	ELEKTRISCHE ONDERDEKEN	PAGINA 21
DE	WÄRMEUNTERBETT	SEITE 31
IT	SCALDALETTA	PAGINA 41
SE	BÄDDMADRASS	SIDA 51

TYPE Q9801  
Q9803



Instructions for use

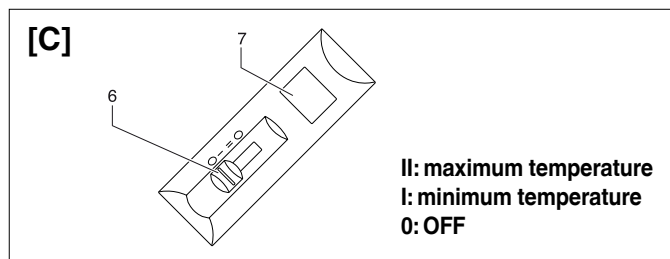
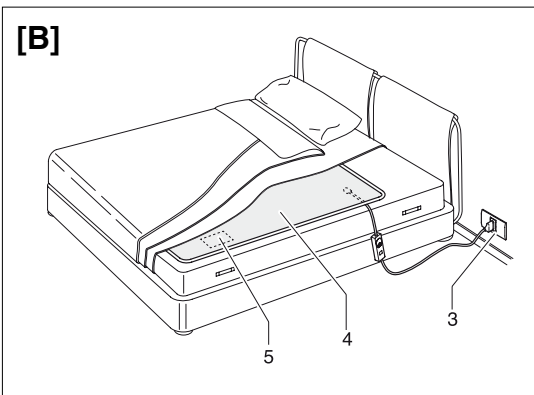
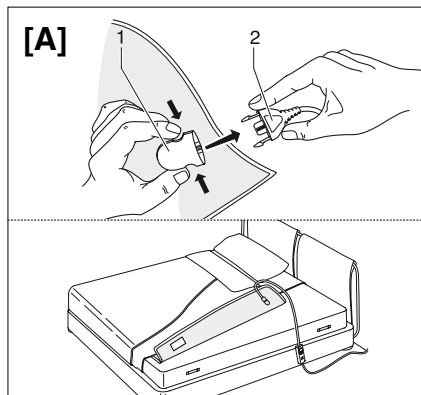

**DESCRIPTION OF THE APPLIANCE**

- |                           |                         |
|---------------------------|-------------------------|
| 1. Underblanket connector | 4. Underblanket         |
| 2. Control unit connector | 5. Label                |
| 3. Mains socket           | 6. Temperature selector |
|                           | 7. Temperature display  |

**TECHNICAL DATA**

**TYPE Q9801**  
**220-230V 50/60 Hz 50-55 W**













**TYPE Q9803**  
**220-230V 50/60 Hz 2x50-55 W**

Dear customer, thank you for choosing our product. We feel certain you will appreciate its quality and reliability as it was designed and manufactured with customer satisfaction in mind. These instructions for use are compliant with the European Standard EN 82079.

## INDEX

<b>Illustrative guide</b>	<b>page 1</b>
<b>Description of the appliance</b>	<b>page 1</b>
<b>Technical data</b>	<b>page 1</b>
<b>Symbols</b>	<b>page 2</b>
<b>Important instructions</b>	<b>page 3</b>
<b>Use</b>	<b>page 5</b>
<b>Cleaning and maintenance</b>	<b>page 7</b>
<b>Storing the underblanket</b>	<b>page 8</b>
<b>Troubleshooting</b>	<b>page 9</b>
<b>Disposal</b>	<b>page 9</b>
<b>Support and warranty</b>	<b>page 10</b>

## SYMBOLS

 <i>Class II appliance</i>	 <i>Prohibition</i>
 <i>Read the instructions</i>	 <i>Information</i>
 <i>Caution/Warning/Danger</i>	 <i>NOT to be used by very young children (0-3 years)</i>
 <i>Do not use folded or creased</i>	 <i>Do not insert pins</i>
 <i>Wash at a maximum temperature of 30 °C on a delicate cycle</i>	 <i>Do not bleach</i>
 <i>Dry in a tumble dryer on a cycle at a moderate temperature</i>	 <i>Do not dry clean</i>
 <i>Do not iron</i>	

# IMPORTANT INSTRUCTIONS. RETAIN FOR FUTURE USE.



**WARNING!** Instructions and warnings for safe use.



Before using this appliance, carefully read the instructions for use and in particular the safety notes and warnings, which must be complied with. Keep this manual together with its illustrative guide for future consultation. Should you transfer the appliance to another user, make sure you hand over this documentation as well

**NOTE:** should any part of this manual be difficult to understand or any doubt arise, contact the company at the address indicated on the last page before using the appliance.

**NOTE:** persons with impaired vision may consult these instructions for use in digital format at the website [www.tenactagroup.com](http://www.tenactagroup.com)

- After unpacking, make sure the appliance is intact, complete with all its parts as shown in the illustrative guide and with no sign of damage. If in any doubt, do not use the appliance and contact an authorised service centre.



**WARNING!** Risk of suffocation.

Children shall not play with the packaging. Keep the plastic bag out of the reach of children.

- This appliance must be used only for the purpose for which it was designed, namely as an underblanket for home use to heat a bed. Any other use is considered not compliant with the intended use and therefore dangerous.
- Before connecting the appliance to the mains supply, make sure that the voltage and frequency indicated on the technical data of the appliance correspond to those of the mains supply. The rating is on the appliance or on the power supply unit, if any (see illustrative guide).
- This appliance can work automatically at a frequency of 50 Hz or 60 Hz.
- This appliance is only to be used with the types of detachable control unit that are marked on the appliance.



**Children under the age of three are not to use this appliance due to their inability to react to overheating.**

- This appliance can be used by children older than 3 years and younger than 8 years under supervision and with the control always set to minimum temperature.
- This appliance can be used by children aged from 8 years and above and persons with reduced physical, sensory or mental capabilities or lack of experience and knowledge if they have been given supervision or instruction concerning use of the appliance in a safe way and understand the hazards involved. Children shall not play with the appliance. Cleaning and user maintenance must not be carried out by children without supervision.
- This appliance must not be used by persons insensitive to heat and other very vulnerable persons who are unable to react to overheating.
- The cable and control unit of the appliance can give rise to risks of entanglement, strangulation, tripping or treading if not correctly arranged. The user shall make sure that electric cords shall be arranged in a safe way.
- Always disconnect the appliance from the mains supply before cleaning or performing maintenance and when the appliance is not in use.
- Examine the appliance frequently for signs of wear or damage. If the appliance has been misused or does not work, contact an authorised technical service centre before switching it on again.
- If the supply cord is damaged, take the whole appliance to an authorised technical service centre for the replacement of the control unit, so as to prevent all risks.
- If the appliance is used on an adjustable bed, check that the blanket and cord do not become trapped or rucked, for example in hinges.
- This appliance is not intended for medical use in hospitals.
-  DO NOT use if wet.



**DO NOT USE FOLDED OR CREASED.**



**DO NOT INSERT PINS OR NEEDLES.**







- When storing the appliance, allow it to cool down before folding.



**WARNING! DO NOT** crease the appliance by placing items on top of it during storage.



**WARNING!** For use, cleaning, maintenance and storage of the appliance, please follow the instructions specified in the corresponding chapters.

- Persons with a pacemaker must not operate this appliance when they are in bed: it can be used to pre-heat the bed but it must be switched off and disconnected from the mains supply before going to bed.
-  **DO NOT** use the appliance with wet hands or damp feet.
-  **DO NOT** pull the power cable or the appliance itself to remove the plug from the socket.
-  **DO NOT** pull or lift the appliance by the supply cord.
-  **DO NOT** expose the appliance to humidity, to the effects of weather (rain, sun, etc.) or to extreme temperatures.
- If the appliance is faulty or malfunctions, switch it off and do not tamper with it. Contact an authorised technical service centre for any repairs.
-  **DO NOT** use this appliance to warm animals.
-  **DO NOT** tuck in.
- See the external packaging for the characteristics of the appliance.

## USE

### POSITIONING THE UNDERBLANKET



**WARNING!** The underblanket must only be placed between the mattress and the flat sheet and not on top of persons in bed.

**IMPORTANT:** the underblanket only works effectively if positioned inside the bed and covered with a sheet, blankets or duvet.

- Spread the underblanket (4) out, starting from the bottom, placing it directly on top of the mattress, with the side with the connector (1) facing towards the mattress.
- Pull the elasticated strap over and under the top of the mattress. Attach the elasticated corner straps over the bottom corners of the mattress.
- Make sure the underblanket is always fully spread out, with no folds.
- Make the bed, laying the mattress cover and/or the first sheet on top of the underblanket. Place the second sheet and the normal blanket or duvet on top.

### CONNECTING THE CONTROL UNIT

- Insert the control unit connector (2) in the underblanket connector (1) to join

the two.

- For the double bed model, repeat this procedure for the second control unit as well.
- Run the control unit cable on the floor, next to the bed. Don't crush the control unit cable between the mattress and the bed frame.

## SWITCHING ON AND SELECTING THE RIGHT TEMPERATURE

- The control unit can be set at the following temperature levels:

**II: maximum temperature**

**I: minimum temperature**

**0: OFF**

- Insert the plug of the control unit cable in the mains socket (3).
- To heat the bed, switch the underblanket on by setting the temperature selector (6) at position II (maximum temperature), then cover the bed with the sheet and blanket or duvet.
- The temperature display (7) switches on, lighting up the selected temperature level.

**ⓘ NOTE:** the time needed for the underblanket to warm up will depend on the room temperature. The temperature of the underblanket must be evaluated by lying in the bed rather than just feeling it by hand.

## NIGHT-TIME OR CONTINUOUS USE



For night-time or continuous use, set the control unit to temperature level I only.



⊘ **DO NOT** get into bed when the control unit set to a higher temperature than recommended for continuous use.

If the appliance is slept on with the controls set to a higher temperature, the user may suffer skin burns or heat stroke.



**WARNING!** ⊘ **DO NOT** place the control unit under the pillow or under the sheets when in use.

## SWITCHING OFF AND DISCONNECTING

- Set the temperature selector (6) at position 'O' to switch off the underblanket, then take the plug out of the socket (3).

## CLEANING AND MAINTENANCE

The underblanket is washable. Check the washing symbols on the label to ensure it is washed correctly.



**WARNING! Always disconnect the appliance from the mains and disconnect the control unit connector from the underblanket before cleaning or performing maintenance.**

### BEFORE WASHING

- Take the plug of the control unit cable out of the mains socket (3).
- Press the grip levers at the sides of the control unit connector (2) to detach it from the underblanket connector (1).



### CLEANING IN THE WASHING MACHINE

- The underblanket can be cleaned in the washing machine at 30°C, on a delicate cycle.
- Use only the delicate cycle for spinning. DO NOT make an additional spinning cycle.



### DRYING IN THE TUMBLE DRYER

- The underblanket can be dried in a tumble dryer, using a delicate cycle, but it must then be spread out in the fresh air to dry it completely.
- Dry the underblanket in a tumble dryer, at a moderate temperature.
- At the end of the drying cycle, remove the underblanket from the tumble dryer and spread it out, giving it back its original shape and size.
- Leave the underblanket spread out on a clothes airer to dry it completely.

### DRYING IN THE OPEN AIR

- The underblanket must be stretched back to approximately its original size during the drying process. This is best done whilst damp, working from side to side, stretching a piece at a time. This procedure may need to be repeated a few times until full dry.
- Only use the underblanket when it's thoroughly dry.



**WARNING! Examine the appliance against the light to make sure the cables are not bent or twisted.**

-  Do not iron the underblanket.





**WARNING!** If the appliance does not resume its original size or if problems arise with the internal cables contact an authorised service centre for a safety check.



**WARNING!** Dry the appliance flat without using pegs to avoid damaging it. Leave it to dry, laid out flat on a clothes airer, not in direct sunlight.

## STORING THE UNDERBLANKET

**When not in use, store as follows:**

- if the underblanket has been washed, wait until it's completely dry;
- fold it like a normal blanket;
- you are advised to store the underblanket in the original packaging it was supplied in;
- when storing the appliance, allow it to cool down before folding;
- put the underblanket away in a dry place

The fabric may turn yellow over time. This does not have any effect at all on the safety and/or effectiveness of the product itself.

**Examine the appliance and its supply cord frequently for signs of wear or damage. If there are such signs or in the case of malfunction, contact an authorised technical service centre.**

## TROUBLESHOOTING

This chapter describes the most common problems that can arise using the appliance. If the problems cannot be solved with the information below, please contact the Authorised Assistance Centre.

Problem	Solution
The control unit LEDs don't light up.	Make sure the control unit plug is fully inserted in the socket (3). If the LEDs still don't light up, take the control unit plug out of the socket (3) and take the underblanket to an Authorised Assistance Centre.
You get a tingling feeling while using the underblanket.	Take the plug out of the socket, then reinsert it with the polarity inverted. Mark the insertion side for future reference.

The product has been improperly used, or is damaged.	The underblanket must only be checked by an Authorised Assistance Centre, to avoid any risk.
The supply cord or another internal wire is damaged.	
The control unit is damaged.	
There are holes or tears in the fabric, or definite folds that won't open out.	

## DISPOSAL



The packaging of the appliance is made of recyclable materials. Dispose of the packaging in accordance with the environmental protection regulations.

Pursuant to Directive 2012/19/EU on waste electrical and electronic equipment (WEEE), the crossed bin symbol on the appliance or its packaging indicates that the appliance must be disposed of separately from other waste at the end of its useful life.



The user must therefore take the appliance to an appropriate recycling centre for electrical and electronic equipment. Alternatively, instead of handling the disposal, the user can hand over the appliance to the retailer when a new, equivalent one is purchased. The user can hand over electronic products measuring less than 25 cm to retailers of electronic products having a sales area of at least 400 m<sup>2</sup> free of charge and with no obligation to buy. Proper waste sorting prior to sending the equipment no longer used for recycling, processing and disposal in a manner that respects the environment contributes towards avoiding negative impacts on the environment and on health and promotes the reuse and/or recycling of the equipment's material.

## SUPPORT AND WARRANTY

The appliance is guaranteed for a period of two years from the date of delivery. The warranty period starts from the date indicated on the receipt/invoice (if clearly legible), unless the purchaser can demonstrate that it was delivered at a later date. In the case of a product defect that existed prior to the delivery date, its repair or replacement is guaranteed without any cost, unless one of the two remedies is disproportionate with respect to the other. The purchaser is required to report the lack of conformity to an authorised Service Centre within two months of the discovery of the defect.

The warranty does not cover all the parts that are defective as a result of the following:

- a. damage from transport or accidental drops,
- b. incorrect installation or inadequate electrical system,
- c. repairs or alterations performed by unauthorised personnel,
- d. insufficient or improper maintenance and cleaning,
- e. products and/or product parts subject to wear and/or consumables, including the reduced operating time of the batteries (if installed) due to usage or age,
- f. non-observance of the operating instructions for the appliance, negligent or careless usage,

- g. cable twisted and/or bent excessively,
- h. cable pulled or torn,
- i. heating panel bent during use, crumpled and/or torn,
- j. incorrect washing (e.g. centrifuge, wringing, with control unit enabled, etc.),
- k. obvious burn marks from external sources (cigarette etc.),
- l. bent back on itself.

The above list is provided as a mere example, and is not complete, as this warranty does not apply to any of the circumstances that cannot be connected to appliance manufacturing defects. The warranty is also excluded in the case of improper use of the appliance and in case of professional use. The manufacturer declines all liability for any damage that can be caused directly or indirectly to people, property or pets as a result of the failure to observe all the instructions indicated in the "Instructions and warnings booklet" regarding appliance installation, use and maintenance.

This does not apply to the seller's contractual warranty actions.

### **Service mode**

The appliance may only be repaired by an authorised service centre. If under warranty, the defective appliance must be sent to the Service Centre together with proof of purchase that indicates the date of purchase or delivery.

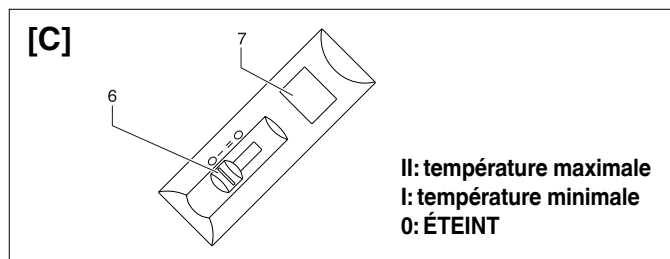
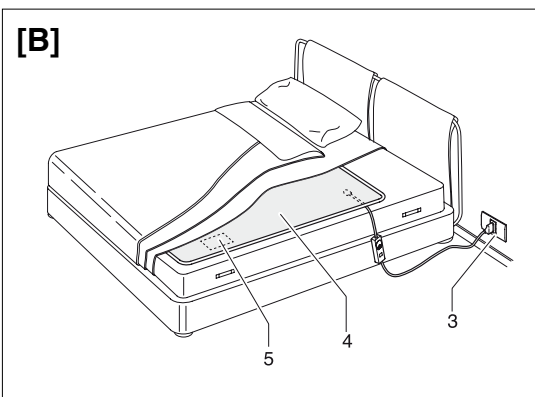
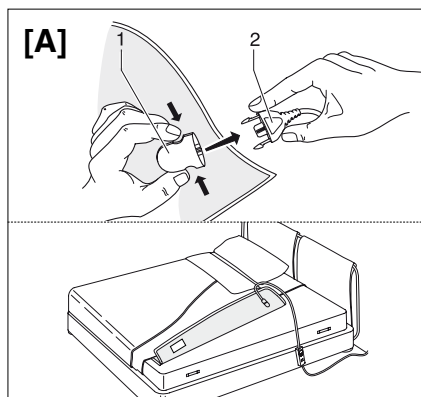

DESCRIPTION DE L'ÉQUIPEMENT

- |                                       |                             |
|---------------------------------------|-----------------------------|
| 1. Connecteur du surmatelas chauffant | 4. Surmatelas chauffant     |
| 2. Connecteur d'unité de commande     | 5. Étiquette                |
| 3. Prise principale                   | 6. Sélecteur de température |
|                                       | 7. Voyant de température    |

DONNÉES TECHNIQUES

**TYPE Q9801**  
**220-230V 50/60 Hz 50-55 W**













**TYPE Q9803**  
**220-230V 50/60 Hz 2x50-55 W**

*Cher client, nous vous remercions d'avoir choisi notre produit. Nous sommes certains que vous apprécierez la qualité et la fiabilité de cet appareil, conçu et fabriqué afin de vous satisfaire. Ce mode d'emploi est conforme à la Norme européenne EN 82079.*

## SOMMAIRE

<b>Guide illustré</b>	<b>page 11</b>
<b>Description de l'équipement</b>	<b>page 11</b>
<b>Données techniques</b>	<b>page 11</b>
<b>Symboles</b>	<b>page 12</b>
<b>Instructions importantes</b>	<b>page 13</b>
<b>Utilisation</b>	<b>page 15</b>
<b>Nettoyage et entretien</b>	<b>page 17</b>
<b>Rangement du surmatelas chauffant</b>	<b>page 18</b>
<b>Problèmes et solutions</b>	<b>page 19</b>
<b>Mise au rebut</b>	<b>page 19</b>
<b>Support et garantie</b>	<b>page 20</b>

## CLÉ DES SYMBOLES

 <i>Classe de protection II</i>	 <i>Interdiction</i>
 <i>Lire minutieusement le manuel d'instructions</i>	 <i>Information</i>
 <i>Attention/Avertissement/Danger</i>	 <i>Les très jeunes enfants (0-3 ans) NE DOIVENT PAS l'utiliser</i>
 <i>Ne pas utiliser s'il est plié ou froissé</i>	 <i>Ne pas introduire de broches ou d'aiguilles</i>
 <i>Nettoyer au maximum à 30°C, sur un cycle délicat</i>	 <i>Ne pas utiliser d'eau de javel</i>
 <i>Sécher au sèche-linge, à une température modérée</i>	 <i>Ne pas nettoyer à sec</i>
 <i>Ne pas repasser</i>	

# INSTRUCTIONS IMPORTANTES. À CONSERVER POUR UTILISATION FUTURE.

FR



**AVERTISSEMENT !** Instructions et avertissements pour une utilisation sûre.



Avant d'utiliser cet équipement, il convient de lire soigneusement le présent mode d'emploi et en particulier les notes de sécurité et avertissements, qui doivent être respectés. Merci de conserver le présent manuel avec son guide illustratif pour consultation future. En cas de transfert à un autre utilisateur, s'assurer de céder également la présente documentation.

**ⓘ REMARQUE :** si une partie quelconque du présent manuel s'avère difficile à comprendre ou en cas de doutes, contactez la société à l'adresse indiquée à la dernière page avant d'utiliser l'appareil.

**ⓘ REMARQUE :** les personnes mal voyantes peuvent consulter la version numérique de ce mode d'emploi sur le site internet [www.tenactagroup.com](http://www.tenactagroup.com)

- Après le déballage, s'assurer que l'appareil soit en parfait état, qu'il comprenne bien tous les composants indiqués dans le guide illustré et qu'il ne présente aucun signe de dommage lié au transport. En cas de doute, ne pas utiliser l'appareil et contacter le service d'assistance agréé.



**AVERTISSEMENT !** Risque d'étouffement.

Les enfants ne doivent pas jouer avec l'emballage. Tenir le sac plastique hors de portée des enfants.

- Cet équipement doit être utilisé uniquement dans le but pour lequel il a été conçu, à savoir comme une sous-couverture pour chauffer un lit à usage domestique. Toute autre utilisation est considérée comme non conforme à l'usage prévu et donc dangereuse.
- Avant de brancher l'appareil au réseau électrique, contrôler que la tension et la fréquence indiquées sur les données techniques de l'appareil correspondent à celles du réseau d'alimentation disponible. Les données techniques se trouvent sur l'appareil et sur l'alimentation, si elle est présente (voir le guide d'illustration).
- Cet appareil peut fonctionner automatiquement à une fréquence de 50 Hz ou de 60 Hz.

- Cet équipement ne doit être utilisé qu'avec les types d'unité de commande détachables qui sont indiqués sur l'équipement.



Les enfants âgés de moins de trois ans ne doivent pas utiliser l'équipement du fait de leur incapacité à réagir à une surchauffe.

- Cet équipement peut être utilisé par des enfants âgés de 3 à 8 ans sous surveillance et avec la commande toujours réglée sur la température minimale.
- Cet équipement peut être utilisé par des enfants âgés de 8 ans et plus et par des personnes présentant des capacités physiques, sensorielles ou mentales réduites ou un manque d'expérience et de connaissances s'ils sont sous surveillance ou s'ils ont reçu des instructions concernant une utilisation en toute sécurité de l'équipement et s'ils comprennent les risques impliqués. Ne pas laisser les enfants jouer avec l'équipement. Le nettoyage et la maintenance utilisateur ne doivent pas être effectués par des enfants sans surveillance.
- Cet équipement ne doit pas être utilisé par des personnes insensibles à la chaleur et par d'autres personnes très vulnérables incapables de réagir à la surchauffe.
- Le câble et l'unité de commande de l'équipement peuvent provoquer des risques d'enchevêtrement, de strangulation, de trébuchement ou de piétinement s'ils sont mal installés. L'utilisateur doit s'assurer que les câbles électriques sont disposés de manière sûre.



**AVERTISSEMENT !** Débrancher toujours l'appareil de la prise lorsqu'il n'est pas utilisé.

- Examiner l'équipement fréquemment afin de s'assurer qu'il ne présente pas de signes d'usure ou de dommages. Si ces signes sont présents, si l'équipement a été mal utilisé ou ne fonctionne pas, contacter un centre de service technique agréé avant de le rallumer.
- Si le câble d'alimentation est endommagé, amener l'équipement dans sa globalité à un centre de service technique agréé pour le remplacement de l'unité de commande, de façon à prévenir tous les risques.
- Si l'équipement est utilisé sur un lit réglable, vérifier que la couverture et le câble ne soient pas piégés ou coincés, par exemple dans les articulations.
- Cet équipement n'est pas conçu pour un usage médical dans les hôpitaux.
-  NE PAS UTILISER s'il est humide.



**NE PAS UTILISER S'IL EST Plié OU FROISSÉ.**



## NE PAS INTRODUIRE DE BROCHES OU D'AIGUILLES.

FR

- Lors du rangement de l'appareil, le laisser refroidir avant de le replier.



**AVERTISSEMENT ! NE PAS plisser l'équipement en plaçant des éléments dessus pendant le rangement.**



**AVERTISSEMENT !** Suivre les indications dans les chapitres correspondants du présent manuel sur la façon d'utiliser, de nettoyer, d'entretenir ou de stocker l'appareil.

- Les personnes portant un pacemaker ne doivent pas utiliser cet équipement lorsqu'elles sont couchées : il peut être utilisé pour préchauffer le lit mais il doit être éteint et débranché du secteur avant d'aller se coucher.
- ⊘ NE PAS utiliser l'appareil avec les mains mouillées ou les pieds humides.
- ⊘ NE PAS tirer le câble d'alimentation ou l'équipement lui-même pour débrancher la prise.
- ⊘ NE PAS tirer ou soulever l'appareil par le câble d'alimentation.
- ⊘ NE PAS exposer l'appareil à l'humidité, aux agents atmosphériques (pluie, soleil, etc.) ou à des températures extrêmes.
- En cas de panne ou de mauvais fonctionnement de l'équipement, l'éteindre et ne pas essayer de le modifier. Contacter un centre de service technique agréé pour les éventuelles réparations.
- ⊘ NE PAS utiliser cet appareil pour réchauffer des animaux.
- ⊘ NE PAS border.
- Pour les caractéristiques de l'appareil, consulter l'extérieur de l'emballage.

## UTILISATION

### MISE EN PLACE DU SURMATELAS CHAUFFANT



**AVERTISSEMENT !** Le surmatelas chauffant doit seulement être placé entre le matelas et le drap et non au-dessus des personnes qui se trouvent dans le lit.

**IMPORTANT :** le surmatelas chauffant ne fonctionne efficacement que s'il est positionné à l'intérieur du lit et recouvert d'un drap, de couvertures ou d'une couette.

- Étalez le surmatelas chauffant (4), en commençant par le bas, en le plaçant directement sur le haut du matelas, avec le côté doté du connecteur (1) orienté vers le matelas.
- Tirer la bande élastique au-dessous et au-dessus de la partie supérieure du matelas. Fixer les bandes d'angle élastiques sur les angles inférieurs du matelas.
- Assurez-vous que le surmatelas chauffant est toujours bien étalé, sans pli.



- Faire le lit, en étalant le couvre-matelas et/ou le premier drap au-dessus du surmatelas chauffant. Placer le second drap et la couverture normale ou la couette sur le dessus.

### **BRANCHEMENT DE L'UNITÉ DE COMMANDE**

- Insérer le connecteur du dispositif de commande (2) dans le connecteur de surmatelas chauffant (1) pour joindre les deux.
- Pour le modèle de lit double, répéter cette procédure pour le second dispositif de commande également.
- Faire courir le câble du dispositif de commande sur le sol, près du lit. Ne pas écraser le câble du dispositif de commande entre le matelas et le cadre du lit.

### **ALLUMAGE ET SÉLECTION DE LA BONNE TEMPÉRATURE**

- Le dispositif de commande peut être réglé aux niveaux de température suivants :

**II: température maximale**

**I: température minimale**

**0: ÉTEINT**

- Brancher la fiche du dispositif de commande sur la prise (3).
- Pour chauffer le lit, allumer le surmatelas chauffant en réglant le sélecteur de température (6) en position II (température maximale), puis couvrir le lit avec le drap et la couverture ou la couette.
- Le témoin de température (7) s'allume, en indiquant le niveau de température sélectionné.

**ⓘ REMARQUE : le temps nécessaire pour que le surmatelas chauffant chauffe dépendra de la température ambiante. La température du surmatelas chauffant doit être évaluée en s'allongeant dans le lit plutôt que simplement en le ressentant avec la main.**

### **UTILISATION NOCTURNE OU CONTINUE**



**Pour une utilisation nocturne ou continue, régler le dispositif de commande au niveau de température I uniquement.**



**⊘ NE PAS entrer dans le lit avec le dispositif de commande réglé à une température supérieure à celle recommandée pour une utilisation continue. Si l'appareil est en veille avec les commandes réglées à une température supérieure, l'utilisateur peut subir des brûlures de la peau ou un coup de chaud.**



**AVERTISSEMENT ! ⊘ NE PAS mettre l'unité de commande sous l'oreiller ou sous les draps pendant l'utilisation.**

## COUPURE ET DÉCONNEXION

- Régler le sélecteur de température (6) en position 'O' pour couper le surmatelas chauffant, puis débrancher la prise (3).

## NETTOYAGE ET ENTRETIEN

Le surmatelas chauffant est lavable. Vérifier les symboles de lavage sur l'étiquette du revêtement pour s'assurer qu'il a été lavé correctement.



**AVERTISSEMENT ! Débrancher toujours l'appareil du réseau et débrancher le connecteur du dispositif de commande du chauffe-lit avant de nettoyer ou d'effectuer l'entretien.**

### AVANT LE LAVAGE

- Débrancher la fiche du câble du dispositif de commande de la prise (3).
- Appuyer sur les leviers de prise sur les côtés du connecteur du dispositif de commande (2) pour la détacher du connecteur de surmatelas chauffant (1).



### NETTOYAGE EN MACHINE

- Le surmatelas chauffant peut être nettoyé en machine à 30°C, en cycle délicat.
- Utiliser uniquement le programme délicat pour l'essorage. IL EST INTERDIT d'effectuer un cycle d'essorage supplémentaire.



### SÉCHAGE AU SÈCHE-LINGE

- Le surmatelas chauffant peut être séché au sèche-linge, en utilisant un cycle délicat, mais il doit ensuite être étalé à l'air libre pour finir de sécher.
- Sécher le surmatelas chauffant au sèche-linge, à une température modérée.
- À la fin du cycle de séchage, enlevez le surmatelas chauffant du sèche-linge et étalez-le, en lui redonnant sa forme et sa taille d'origine.
- Laisser le surmatelas chauffant étalé sur un séchoir sécher totalement.

### SÉCHAGE À L'AIR LIBRE

- Le surmatelas chauffant doit être étiré dans sa taille d'origine pendant le processus de séchage. Cela est plus facile pendant qu'il est humide, en travaillant d'un côté à l'autre, et en étirant une pièce à la fois. Il peut s'avérer nécessaire de répéter cette procédure plusieurs fois jusqu'à ce qu'il soit totalement sec.
- Utiliser le surmatelas chauffant uniquement lorsqu'il est parfaitement sec.



**AVERTISSEMENT ! Examiner l'équipement face à la lumière pour s'assurer que les câbles ne sont pas pliés ou tordus.**

-  Ne pas repasser surmatelas chauffant.



**AVERTISSEMENT !** Si l'équipement ne reprend pas sa taille d'origine ou en cas de problèmes avec les câbles intérieurs, contacter un centre de service agréé pour un contrôle de sécurité.



**AVERTISSEMENT !** Sécher la couverture à plat sans utiliser de pinces à linge pour éviter de l'endommager. Le laisser sécher, étalé à plat sur un séchoir, mais à l'abri de la lumière directe du soleil.

## RANGEMENT DU SURMATELAS CHAUFFANT

Lorsqu'il n'est pas utilisé, stocker comme suit :

- si le surmatelas chauffant a été lavé, attendre qu'il soit totalement sec ;
- le replier comme une couverture normale ;
- pour un meilleur rangement, nous vous conseillons de mettre le surmatelas chauffant dans son emballage d'origine ;
- lors du rangement de l'appareil, le laisser refroidir avant de le replier ;
- mettre le surmatelas chauffant dans un endroit sec.

Le tissu peut jaunir au fil du temps. Cela n'a aucun effet sur la sécurité et/ou l'efficacité du produit en lui-même.

## PROBLÈMES ET SOLUTIONS

Ce chapitre fait état des problèmes les plus communs relatifs à l'utilisation de l'appareil. Si les problèmes ne peuvent être réglés grâce aux informations suivantes, contacter le centre d'assistance agréé.

Problème	Solution
Les témoins du dispositif de commande ne s'allument pas.	Assurez-vous que la prise du dispositif de commande est bien branchée (3). Si les témoins ne s'allument toujours pas, débranchez la prise du dispositif de commande (3) et apportez le surmatelas chauffant à un Centre d'assistance agréé.
Vous ressentez des picotements lorsque vous utilisez le surmatelas chauffant.	Débranchez la prise, puis rebranchez-la en inversant la polarité. Marquez le côté d'insertion pour référence ultérieure.

Le produit a été mal utilisé, ou est endommagé.	Le surmatelas chauffant ne doit être vérifié que par un Centre d'assistance agréé, pour éviter tout risque.
Le cordon d'alimentation ou tout autre fil interne est endommagé.	
L'unité de commande est endommagée.	
Il y a des trous ou des déchirures dans le tissu, ou des plis définitifs qui ne peuvent plus se lisser.	

## MISE AU REBUT



L'emballage de l'appareil est réalisé en matériaux recyclables. Jetez l'emballage conformément aux réglementations en matière de protection environnementale.



Conformément à la Directive 2012/19/EU relative aux déchets électriques et électroniques (WEEE), le symbole de la poubelle barrée sur l'appareil ou sur son emballage indique que le produit doit être jeté séparément des autres déchets à la fin de sa durée de vie utile.

L'utilisateur devra donc remettre l'appareil arrivé en fin de vie aux centres appropriés de tri sélectif des déchets électriques et électroniques. En alternative, au lieu de s'occuper de la mise au rebut, l'utilisateur peut céder l'appareil au détaillant lors de l'achat d'un nouvel appareil équivalent. L'utilisateur peut céder les produits électroniques mesurant moins de 25 cm aux détaillants de produits électroniques ayant une superficie de vente d'au moins 400 m<sup>2</sup> gratuitement et sans obligation d'achat. La collecte sélective appropriée pour l'envoi successif de l'équipement hors service au recyclage, au traitement et à l'élimination compatible avec l'environnement, contribue à éviter les effets négatifs possibles sur l'environnement et sur la santé et favorise la réutilisation et/ou le recyclage des matériaux constituant l'équipement.

## SUPPORT ET GARANTIE

L'appareil est garanti deux ans à compter de la date de livraison. Cette date est considérée comme la date de facture (dans la mesure où elle clairement lisible), sauf si l'acheteur peut prouver que la livraison a été faite à une date ultérieure.

En cas de défaut du produit déjà existant au moment de la livraison, la réparation ou le remplacement sans frais de l'appareil est garanti(e) sauf si l'une des deux solutions est disproportionnée par rapport à l'autre. L'acheteur se doit d'informer un Centre d'assistance agréé du défaut de conformité dans un délai de deux mois à compter de sa découverte.

La garantie ne couvre pas les pièces qui peuvent être défectueuses à cause de :

- un dommage pendant le transport ou provoqué par une chute accidentelle
- une installation incorrecte ou un système électrique inadapté
- les réparations ou modifications faites par un personnel non autorisé
- le nettoyage et l'entretien non effectué, ou mal effectué
- produits et/ou parties de produits soumises à l'usure et/ou consommables, et temps de fonctionnement

réduit de batteries rechargeables, le cas échéant, dû à l'usure ou à l'âge.

- f. non-respect des instructions pour le fonctionnement de l'appareil, négligence lors de l'utilisation.
- g. le câble excessivement torsadé et/ou plié
- h. le câble tiré ou déchiré
- i. un panneau chauffant plié pendant l'utilisation, froissé et/ou déchiré
- j. un lavage incorrect (par exemple essorage, avec le dispositif de commande inséré, etc.)
- k. des signes clairs de brûlures résultant de sources extérieures (par exemple (cigarettes)
- l. un repli sur soi.

La liste ci-dessus n'est qu'un exemple ; elle n'est pas complète, car cette garantie ne couvre en aucun cas les circonstances qui ne peuvent pas être considérées comme des défauts de fabrication.

En outre, cette garantie n'est pas considérée comme valable en cas d'utilisation incorrecte de l'appareil ou d'utilisation professionnelle.

L'entreprise n'assume aucune responsabilité en cas de dommage provoqué directement ou indirectement aux personnes, animaux ou biens suite au non-respect des indications fournies dans la « Notice d'instructions et de mises en garde » relativement à l'installation, l'utilisation et l'entretien de l'appareil.

Cela ne s'applique pas aux actions sous garantie contractuelle relatives au vendeur.

### **Assistance**

L'appareil ne peut être réparé que par un centre de maintenance agréé.

Si l'appareil défectueux est sous garantie, il doit être envoyé au Centre d'assistance, accompagné d'un document fiscal prouvant la date d'achat ou de livraison.

## GIDS MET AFBEELDINGEN

NL

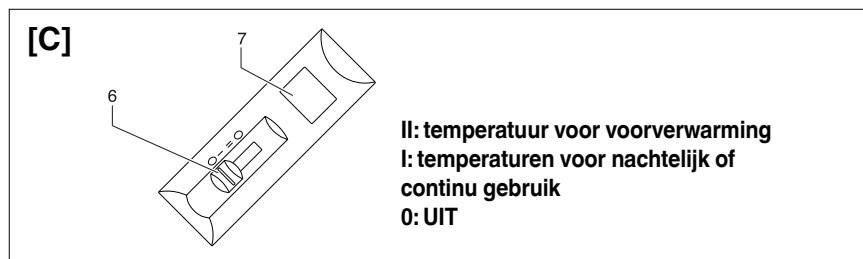
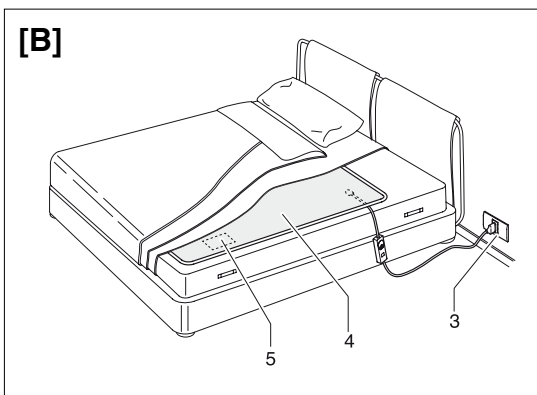
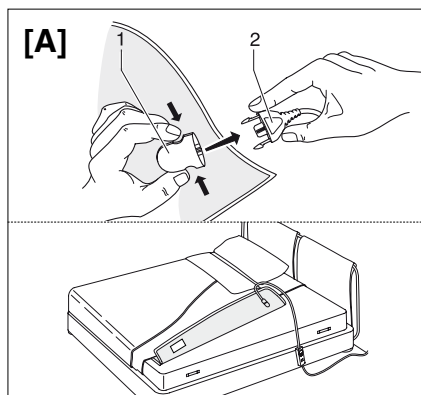

## BESCHRIJVING VAN HET APPARAAT

- |                            |                                       |
|----------------------------|---------------------------------------|
| 1. Aansluiting deken       | 4. Onderdeken                         |
| 2. Aansluiting regelenheid | 5. Etiket                             |
| 3. Stopcontact             | 6. Keuzeschakelaar van de temperatuur |
|                            | 7. Temperatuurdisplay                 |

## TECHNISCHE GEGEVENS

**TYPE Q9801**  
220-230V 50/60 Hz 50-55 W

**TYPE Q9803**  
220-230V 50/60 Hz 2x50-55 W













Geachte klant, wij danken u voor het kiezen van ons product. We zijn er zeker van dat u de kwaliteit en de betrouwbaarheid ervan zal waarderen, aangezien het is ontworpen en gefabriceerd met de tevredenheid van de klant als doel. Deze gebruiksaanwijzingen voldoen aan de Europese norm EN 82079.

NL

## INHOUDSOPGAVE

<b>Gids met afbeeldingen</b>	<b>pag. 21</b>
<b>Beschrijving van het apparaat</b>	<b>pag. 21</b>
<b>Technische gegevens</b>	<b>pag. 21</b>
<b>Symbolen</b>	<b>pag. 22</b>
<b>Belangrijke aanwijzingen</b>	<b>pag. 23</b>
<b>Gebruik</b>	<b>pag. 25</b>
<b>Reiniging en onderhoud</b>	<b>pag. 27</b>
<b>De onderdeken opbergen</b>	<b>pag. 28</b>
<b>Probleemoplossing</b>	<b>pag. 29</b>
<b>Afdanken</b>	<b>pag. 29</b>
<b>Assistentie en garantie</b>	<b>pag. 30</b>

## SYMBOLEN

 <i>Klasse II apparaat</i>	 <i>Verbodsbepalingen</i>
 <i>Lees de gebruiksaanwijzingen</i>	 <i>Informatie</i>
 <i>Voorzichtig/Waarschuwing/ Gevaar</i>	 <i>NIET voor kleine kinderen (0-3 jaar)</i>
 <i>Niet gebruiken indien gevouwen of geplooid</i>	 <i>Geen spelden insteken</i>
 <i>Maximale wastemperatuur 30 °C, mild programma</i>	 <i>Bleek niet</i>
 <i>Droogtrommel mogelijk maar op lage temperatuur</i>	 <i>Niet chemisch reinigen</i>
 <i>Strijk niet</i>	

# BELANGRIJKE AANWIJZINGEN. BEWAAR VOOR LATER GEBRUIK.

NL



**WAARSCHUWING!** Aanwijzingen en waarschuwingen voor veilig gebruik.



Lees de gebruiksaanwijzingen zorgvuldig door alvorens het apparaat te gebruiken, vooral de opmerkingen inzake veiligheid en de waarschuwingen, waaraan moet worden voldaan. Bewaar de handleiding samen met de gids met afbeeldingen voor latere raadpleging. Als u het apparaat aan een andere gebruiker overdraagt, zorg er dan voor dat u ook dit document overhandigt.

**ⓘ OPMERKING:** Als een deel van deze handleiding moeilijk te begrijpen zou zijn of als u twijfels heeft, neem dan contact op met het bedrijf op het adres dat op de laatste pagina staat alvorens het product te gebruiken.

**ⓘ OPMERKING:** Personen met een visuele beperking kunnen deze gebruiksaanwijzingen in digitale vorm raadplegen op de website [www.tenactagroup.com](http://www.tenactagroup.com)

- Controleer na het uitpakken of het apparaat intact is, of alle onderdelen er zijn zoals getoond in de gids met afbeeldingen en of er tekenen van schade zijn. Gebruik het apparaat niet in geval van twijfel en neem contact op met een bevoegd servicecentrum.



**WAARSCHUWING!** Gevaar van verstikking.

Kinderen mogen niet met de verpakking spelen. Houd de plastic zak buiten het bereik van kinderen.

- Dit apparaat dient enkel gebruikt te worden voor het doel waarvoor het is ontworpen, namelijk als onderdeken om het bed te verwarmen voor huishoudelijk gebruik. Elk ander gebruik wordt beschouwd als niet in overeenstemming met het bedoelde gebruik en bijgevolg gevaarlijk.
- Alvorens het apparaat aan te sluiten op het stroomnet controleert u of de spanning en de frequentie aangegeven in de technische gegevens van het apparaat overeenkomen met die van het stroomnet. De waarden vindt u op het apparaat of op de stroomvoorzieningseenheid, indien aanwezig (zie gids met afbeeldingen).
- Dit apparaat werkt automatisch met een frequentie van 50 Hz of 60 Hz.
- Dit apparaat dient enkel gebruikt te worden met het type verwijderbare



regeleenheid dat staat aangeduid op het apparaat.



Kinderen jonger dan drie mogen dit apparaat niet gebruiken aangezien ze niet in staat zijn om te reageren op oververhitting.

- Dit apparaat kan gebruikt worden door kinderen ouder dan 3 en jonger dan 8 die onder toezicht staan en als de regeleenheid op de minimumtemperatuur is ingesteld (warmte-instelling 1).
- Dit apparaat kan gebruikt worden door kinderen van 8 en ouder en door personen met verminderde lichamelijke, zintuiglijke of geestelijke vermogens of gebrek aan ervaring en kennis, mits ze onder toezicht staan of instructies hebben ontvangen over veilig gebruik van het apparaat en de mogelijke gevaren ervan begrijpen. Kinderen mogen niet met het apparaat spelen. Reiniging en gebruikersonderhoud mogen niet uitgevoerd worden door kinderen zonder toezicht.
- Dit apparaat mag niet gebruikt worden door personen die ongevoelig zijn voor warmte en andere kwetsbare personen die niet in staat zijn om te reageren op oververhitting.
- Het snoer en de regeleenheid van het apparaat kunnen gevaar van verstrikking, wurging, struikelen veroorzaken of er kan op getrapt worden als ze niet correct worden neergelegd. De gebruiker dient ervoor te zorgen dat snoeren op een veilige wijze worden neergelegd.
- Koppel het apparaat altijd los van het stopcontact wanneer het niet gebruikt wordt.
- Controleer het apparaat vaak op tekenen van slijtage of beschadiging. Als u tekenen daarvan vaststelt, als het apparaat op de verkeerde wijze wordt gebruikt of niet werkt, neem dan contact op met een bevoegd technisch servicecentrum alvorens het opnieuw in te schakelen.
- Als het snoer beschadigd is, brengt u het gehele apparaat naar een bevoegd technisch servicecentrum voor de vervanging van de regeleenheid zodat u alle risico's voorkomt.
- Als het apparaat gebruikt wordt op een instelbaar bed, controleert u of de deken en het snoer niet vast raken of geplooid worden, bijvoorbeeld in scharnieren.
- Dit apparaat is niet bedoeld voor medisch gebruik in ziekenhuizen.
-  Gebruik het NIET als het nat is.



GEBRUIK HET NIET ALS HET GEPLOOID OF GEKREUKELD IS.



STEEK ER GEEN SPELDEN OF NAALDEN IN.

- Laat het apparaat afkoelen voordat u het opvouwt en opbergt.



**WAARSCHUWING!** Kreukel het apparaat **NIET** door er voorwerpen op te plaatsen tijdens het opbergen.



**WAARSCHUWING!** Volg de aanwijzingen in de betreffende hoofdstukken van deze handleiding over de wijze waarop het apparaat moet worden gebruikt, gereinigd, onderhouden en opgeborgen.

- Personen met een pacemaker dienen dit apparaat niet te bedienen wanneer ze in bed liggen: het kan gebruikt worden om het bed vooraf te verwarmen, maar het dient uitgeschakeld te worden en van het stroomnet losgekoppeld te worden alvorens naar bed te gaan.
- ⊗ Gebruik het apparaat **NIET** als uw handen nat zijn of uw voeten vochtig zijn.
- ⊗ Trek **NIET** aan het snoer of het apparaat om de stekker uit het stopcontact te verwijderen.
- ⊗ Trek **NIET** aan het apparaat of hef het niet met het snoer.
- ⊗ Stel het apparaat **NIET** bloot aan vocht, het weer (regen, zon, enz.) of extreme temperaturen.
- Als het apparaat defect is of slecht werkt, schakel het dan uit en sleutel er niet aan. Neem contact op met een bevoegd technisch servicecentrum voor reparaties.
- ⊗ Gebruik dit apparaat **NIET** om dieren warm te houden.
- ⊗ Stop het **NIET** in.
- Zie de buitenste verpakking voor de kenmerken van het apparaat.

## GEBRUIK

### DE ONDERDEKEN AANBRENGEN FIG. (A)



**WAARSCHUWING!** De elektrische deken dient enkel tussen de matras en het onderlaken te worden gelegd, en niet bovenop personen die in bed liggen.

**BELANGRIJK:** De onderdeken kan uitsluitend goed werken als deze in het bed is aangebracht en met een laken, dekens of een dekbed is afgedekt.

- Spreid de onderdeken (4) uit, beginnend bij de onderkant, en leg hem direct op de matras, met de kant met de connector (1) naar de matras gericht.
- Trek de elastische strook over en onder het bovenste uiteinde van de matras. Bevestig de elastische hoekstroken om de onderste hoeken van de matras.
- Zorg ervoor dat de onderdeken altijd volledig is glad getrokken, zonder plooiën.
- Maak het bed op door de matrasovertrek en/of het onderlaken op de onderdeken aan te brengen. Breng het bovenlaken en daarboven de deken

of het dekbed aan.

## DE REGELEENHEID AANSLUITEN

- Steek de connector van de regeleenheid (2) in de connector (1) van de onderdeken.
- Voor het tweepersoonsbed herhaalt u deze procedure ook voor de tweede regeleenheid.
- Leg de kabel van de regeleenheid op de vloer, naast het bed. Zorg ervoor dat de kabel van de regeleenheid niet tussen de matras en de bedframe bekneld raakt.

## DE REGELEENHEID AANSLUITEN

De regeleenheid kan ingesteld op de volgende temperatuurniveaus:

**2: maximumtemperatuur**

**1: minimumtemperatuur**

**0: UIT**

- Steek de stekker van de kabel van de regeleenheid in het stopcontact (3).
- Schakel de onderdeken aan door de temperatuurkeuzeschakelaar (6) op stand II (maximumtemperatuur) te zetten om het bed voor te warmen. Leg er vervolgens het laken en deken of dekbed op.
- Het temperatuurodisplay (7) gaat aan en verlicht het gekozen temperatuurniveau.

 **BELANGRIJK:** De tijd die nodig is om de onderdeken op te warmen, is afhankelijk van de kamertemperatuur. De temperatuur van de onderdeken moet beoordeeld worden door op het bed te gaan liggen en niet met de hand.

## NACHTELIJK OF CONTINU GEBRUIK



Voor nachtelijk of continu gebruik zet u de regeleenheid alleen op temperatuurniveau I.



⊘ Ga NIET in bed liggen als de regeleenheid op een hogere temperatuur dan de aanbevolen temperatuur voor continu gebruik is ingesteld.

Als u op het apparaat slaapt wanneer de regeleenheid op een hogere temperatuur is ingesteld, heeft u kans op huidverbranding of hittestuwing.



**WAARSCHUWING !** ⓧ Leg de regeleenheid NIET onder het hoofdkussen of tussen de lakens wanneer het gebruikt wordt.

## UITSCHAKELEN

NL Zet de temperatuurkiezer (6) op stand "O" om de onderdeken uit te schakelen en haal vervolgens de stekker uit het stopcontact (3).

## REINIGING EN ONDERHOUD

De onderdeken kan gewassen worden. Controleer de wasinstructies op het etiket van uw onderdeken om deze correct te wassen.



**WAARSCHUWING!** Koppel het apparaat altijd los van het stroomnet en koppel de connector los van de deken alvorens het te reinigen of onderhoud uit te voeren.

## VÓÓR HET WASSEN

- Haal de stekker van de kabel van de regeleenheid uit het stopcontact (3).
- Druk de hendeltjes aan de zijden van de connector van de regeleenheid (2) om deze los te maken van de connector van de onderdeken (1).



## WASSEN IN DE WASMACHINE

- De onderdeken kan in de wasmachine gewassen worden op 30°C met een wolwasprogramma.
- Centrifugeer op een laag toerental. Voer GEEN extra centrifugecyclus uit.



## DROGEN IN DE DROOGTROMMEL

- De onderdeken kan in de droogtrommel gedroogd worden met een wolprogramma, maar na de droogcyclus moet het gespreid worden om het volledig te laten drogen.
- Droog in de droogtrommel op een lage temperatuur.
- Haal de onderdeken uit de droogtrommel na de droogcyclus en trek het terug in zijn oorspronkelijke vorm en zijn oorspronkelijke grootte.
- Leg de onderdeken plat op een kledingdroger zodat het helemaal droog wordt.

## DE ONDERDEKEN BUITEN OPHANGEN OM TE DROGEN

- De onderdeken moet tijdens het drogen terug in zijn oorspronkelijke grootte getrokken worden. Dat doet u het best wanneer het nog vochtig is; werk van zijde tot zijde en trek een gedeelte per keer terug in vorm. De mogelijkheid bestaat dat deze procedure enkele malen moet worden herhaald voordat de deken helemaal droog is.
- Gebruik de onderdeken NIET voordat hij helemaal droog is.



**WAARSCHUWING!** Droog het apparaat plat zonder wasknijpers om het niet te beschadigen. Leg het plat op een wasrek, niet in direct zonlicht, en laat het drogen.

-  De onderdeken niet strijken.



**WAARSCHUWING!** Houd het apparaat tegen het licht om te controleren of de draden niet geplooid of ineengedraaid zijn.



**WAARSCHUWING!** Als het apparaat zijn oorspronkelijke vorm niet terugkrijgt of als er problemen ontstaat met de binnendraden, neemt u contact op met een bevoegd servicecentrum voor een controle van de veiligheid.

## DE ONDERDEKEN OPBERGEN

Berg de onderdeken als volgt op:

- Zorg ervoor dat de onderdeken droog is als hij is gewassen.
- Vouw de onderdeken op als een gewone deken.
- Het is raadzaam om de deken op te bergen in de zak waarin deze is gekocht.
- Laat het apparaat afkoelen voordat u het opvouwt en opbergt.
- Berg de onderdeken op een droge plek op.

De stof kan na verloop van tijd een natuurlijke gele kleur krijgen. Dat beïnvloedt de veiligheid en/of de prestaties van het product in geen geval.

**Inspecteer het apparaat en het snoer vaak op tekens van slijtage of beschadiging. Als er zulke tekens zijn of als het slecht werkt, neem dan contact op met een bevoegd technisch servicecentrum.**

## PROBLEEMOPLOSSING

Dit hoofdstuk beschrijft de meest voorkomende problemen die zich kunnen voordoen bij het gebruik van het apparaat. Als de problemen niet kunnen worden verholpen met de onderstaande informatie, neem dan contact op met het bevoegde servicecentrum.

Probleem	Oplossing
De LEDs van de regeleenheid branden niet.	Controleer of de stekker van de regeleenheid volledig in het stopcontact (3) is gestoken. Als de LED's nog steeds niet gaan branden, haalt u de stekker van de regeleenheid uit het stopcontact (3) en brengt u de onderdeken naar een erkend servicecentrum.
U krijgt een tintelend gevoel tijdens het gebruik van de onderdeken.	Haal de stekker uit het stopcontact en steek hem er weer in met de omgekeerde polen. Markeer de insteekzijde voor toekomstig gebruik.
Het product is verkeerd gebruikt of is beschadigd.	Om elk risico te vermijden mag de onderdeken alleen worden gecontroleerd door een erkend servicecentrum..
De voedingskabel of een andere interne draad is beschadigd.	
De regeleenheid is beschadigd.	
In de stof zitten gaten of scheuren of de stof vertoont kreukels die niet verwijderd kunnen worden.	

## AFDANKEN



De verpakking van het apparaat is gemaakt van recycleerbaar materialen. Gooi de verpakking weg in overeenstemming met de milieubeschermingsverordeningen.



Krachtens Richtlijn 2012/19/EU betreffende afgedankte elektrische en elektronische apparatuur (AEEA) geeft het symbool van de doorgekruiste afvalbak op het apparaat of op de verpakking ervan aan dat het apparaat apart dient te worden afgevoerd en niet samen met het andere afval aan het einde van de nuttige levensduur.

De gebruiker dient bijgevolg het apparaat naar een geschikt recyclingscentrum voor elektrische en elektronische apparatuur te brengen. Of anders kan de gebruiker, in plaats van het apparaat af te danken, het teruggeven aan de winkelier wanneer hij een nieuw equivalent apparaat koop. De gebruiker kan elektronische producten kleiner dan 25 cm teruggeven aan verkopers van elektronische producten die een verkoopprijs hebben van tenminste 400 m<sup>2</sup>, kosteloos en zonder verplichting tot aankoop. De correcte afzonderlijke inzameling van het afgedankte apparaat met het oog op de latere

recyclingprocedure, met onder andere behandeling en milieuvriendelijke verwijdering, helpt negatieve effecten op het milieu en voor de gezondheid te voorkomen en bevordert het hergebruik en/of de recycling van de materialen waaruit het apparaat bestaat.

## ASSISTENTIE EN GARANTIE

Het apparaat heeft een garantie voor 2 jaar vanaf de datum van aankoop. Het bewijs daarvoor is de datum op de kwijting/factuur (mits het leesbaar is), behalve als de koper kan bewijzen dat de levering later plaatsvond. In geval van een defect van het product dat vóór de datum van levering bestond, valt de reparatie of de vervanging van het apparaat kosteloos onder de garantie, behalve als een oplossing onevenredig is ten opzichte van de andere. De koper is verplicht om een bevoegd servicecentrum in te lichten over de nonconformiteit binnen twee maanden vanaf de vaststelling van het defect.

De garantie dekt delen niet die defect kunnen zijn door:

- a. schade door transport of onopzettelijk vallen
- b. onjuiste installatie of ongeschikte elektrische installatie
- c. reparaties of wijzigingen uitgevoerd door onbevoegd personeel
- d. onvoldoende of onjuist onderhoud en reiniging
- e. product en/of productonderdelen onderhevig aan slijtage en/of verbruiksgoederen
- f. het niet in acht nemen van de gebruiksaanwijzingen van het apparaat, achteloos of slordig gebruik
- g. overmatig ineengedraaid of geplooid snoer
- h. snoer waaraan getrokken is of dat gescheurd is
- i. verwarmingspaneel geplooid tijdens gebruik of wanneer het nog heet was
- j. onjuist wassen (bijv. centrifugeren, wringen, met ingeschakelde regeleenheid, enz.),
- k. duidelijke brandplekken door externe oorzaken (sigaretten, enz.),
- l. strak opgevouwen.

De bovenstaande lijst is enkel indicatief en niet volledig, en in ieder geval dekt deze garantie alle omstandigheden die niet kunnen worden toegewezen aan fabrieksdefecten van het apparaat niet.

De garantie dekt bovendien geen enkel geval van oneigenlijk gebruik van het apparaat en professioneel gebruik. Wij wijzen alle aansprakelijkheid af voor alle schade die direct of indirect wordt toegebracht aan personen, eigendommen en huisdieren als gevolg van het niet opvolgen van alle aanwijzingen in dit installatie-, gebruiks- en onderhoudsboekje van het apparaat.

Dit doet geen afbreuk aan de contractuele garantieafspraken tegen de verkoper.

### Ondersteuning

Reparatie van het apparaat dient te worden uitgevoerd door een bevoegd servicecentrum. Als een defect apparaat door de garantie gedekt wordt, dient het opgestuurd te worden naar het servicecentrum samen met een fiscaal document dat de datum van verkoop of levering bewijst.

## BEBILDERTER LEITFADEN

DE

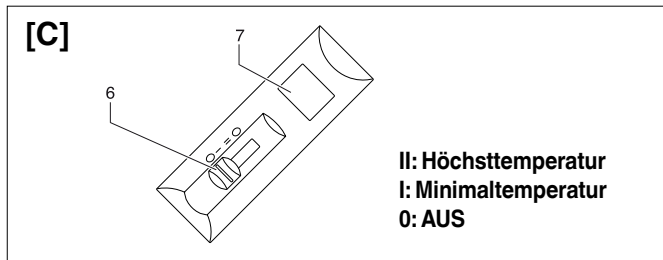
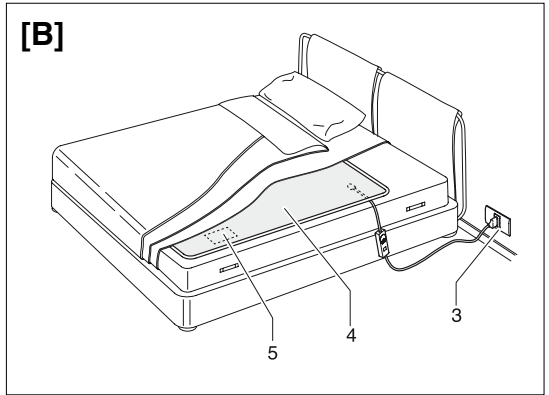
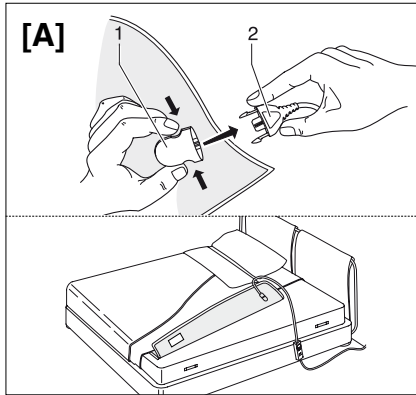

## BESCHREIBUNG DES GERÄTS

- |                                |                     |
|--------------------------------|---------------------|
| 1. Stecker des Wärmeunterbetts | 4. Wärmeunterbett   |
| 2. Stecker der Steuereinheit   | 5. Etikett          |
| 3. Netzsteckdose               | 6. Temperaturwähler |
|                                | 7. Temperatur-LED   |

## TECHNISCHE DATEN

**TYPE Q9801**  
220-230V 50/60 Hz 50-55 W

**TYPE Q9803**  
220-230V 50/60 Hz 2x50-55 W















Sehr geehrte Kundin, sehr geehrter Kunde, wir danken Ihnen, dass Sie sich für unser Produkt entschieden haben. Wir sind gewiss, dass Sie seine Qualität und Zuverlässigkeit schätzen werden, da für uns bei seiner Planung und Herstellung die Kundenzufriedenheit an erster Stelle stand. Diese Bedienungsanleitung entspricht der Europäischen Norm EN 82079.

## INHALT

DE

<b>Bebildeter Leitfaden</b>	<b>Seite 31</b>
<b>Beschreibung des Geräts</b>	<b>Seite 31</b>
<b>Technische Daten</b>	<b>Seite 31</b>
<b>Legende der Symbole</b>	<b>Seite 32</b>
<b>Wichtige Hinweise</b>	<b>Seite 33</b>
<b>Gebrauch</b>	<b>Seite 35</b>
<b>Reinigung und Pflege</b>	<b>Seite 37</b>
<b>Lagerung der Heizdecke</b>	<b>Seite 38</b>
<b>Probleme und Lösungen</b>	<b>Seite 39</b>
<b>Entsorgung</b>	<b>Seite 39</b>
<b>Kundendienst und Garantie</b>	<b>Seite 40</b>

## LEGENDE DER SYMBOLE

 <i>Gerät der Klasse II</i>	 <i>Verbot</i>
 <i>Lesen Sie die Bedienungsanleitung</i>	 <i>Informationen</i>
 <i>Vorsicht/Warnung/Gefahr</i>	 <i>Darf NICHT von sehr kleinen Kindern verwendet werden (0-3 Jahre)</i>
 <i>Nicht gefaltet oder verknautscht verwenden</i>	 <i>Keine Stecknadeln einstecken</i>
 <i>Bei maximal 30 °C im Feinwaschgang waschen</i>	 <i>Nicht bleichen</i>
 <i>Beim Trocknen im Trockner ein Programm mit mittlerer Temperatur verwenden</i>	 <i>Nicht chemisch reinigen</i>
 <i>Nicht bügeln</i>	

# WICHTIGE HINWEISE. FÜR SPÄTERES NACHLESEN AUFBEWAHREN.



**WARNUNG!** Anleitungen und Hinweise für einen sicheren Gebrauch des Geräts.



Lesen Sie vor der Verwendung dieses Geräts aufmerksam die Bedienungsanleitung und insbesondere Hinweise, Warnhinweise und Sicherheitshinweise und beachten Sie diese. Bewahren Sie diese Anleitung zusammen mit dem bebilderten Leitfaden zum zukünftigen Nachschlagen auf. Im Falle der Überlassung des Geräts an Dritte, ist diesen auch die vollständige Dokumentation zu übergeben.

**ⓘ HINWEIS:** Sollte ein Teil dieses Handbuchs schwer verständlich sein oder Zweifel aufkommen, kontaktieren Sie bitte das Unternehmen unter der auf der letzten Seite angegebenen Adresse, bevor Sie das Gerät benutzen.

**ⓘ HINWEIS:** Sehbehinderte können die digitale Version dieser Bedienungsanleitung auf der Internetseite [www.tenactagroup.com](http://www.tenactagroup.com) konsultieren

- Vergewissern Sie sich, nachdem Sie das Gerät aus der Verpackung entnommen haben, dass dieses unversehrt und vollständig ist, wie im bebilderten Leitfaden gezeigt, sowie keine Schäden aufweist. Im Zweifelsfall gebrauchen Sie das Gerät nicht, sondern nehmen Sie Kontakt mit einer autorisierten Servicestelle auf.



**WARNUNG!** Erstickungsgefahr.

Kinder dürfen nicht mit der Verpackung spielen. Den Plastikbeutel von Kindern fernhalten.

- Dieses Gerät darf für den Zweck eingesetzt werden, für den es geplant wurde, das heißt als Unterdecke zum Wärmen eines Betts im Hausgebrauch. Jede sonstige Verwendung wird als nicht bestimmungsgemäßer Gebrauch und daher als gefährlich erachtet.
- Vor dem Anschluss des Geräts an das Stromnetz kontrollieren, dass die in den technischen Daten des Geräts angeführte Spannung und Frequenz jener des vorhandenen Versorgungsnetzes entspricht. Die technischen Daten sind am Gerät und am Netzteil, falls vorhanden, zu finden (siehe bebildertes Leitfadensymbol).
- Dieses Gerät arbeitet automatisch mit einer Frequenz von 50 Hz oder 60 Hz.
- Dieses Gerät darf nur mit den Typen der abnehmbaren Steuereinheit verwendet werden, die auf dem Gerät gekennzeichnet sind.



Kinder unter drei Jahren dürfen dieses Gerät nicht benutzen, da sie nicht auf Überhitzung reagieren können.

- Dieses Gerät kann von Kindern, die älter als 3 Jahre und jünger als 8 Jahre sind, unter Aufsicht und mit der Kontrolle immer auf die Mindesttemperatur eingestellt werden.
- Das Gerät darf von Kindern ab 8 Jahren und von Personen mit eingeschränkten physischen, sensorischen oder geistigen Fähigkeiten oder Mangel an Erfahrung oder notwendiger Kenntnis verwendet werden, wenn sie dabei beaufsichtigt werden oder in die sichere Verwendung des Geräts eingewiesen worden sind und die damit verbundenen Gefahren begreifen. Das Gerät ist kein Spielzeug für Kinder. Kinder dürfen nicht mit dem Gerät spielen. Die durch den Benutzer auszuführende Reinigung und Pflege darf nicht von Kindern ohne Beaufsichtigung durchgeführt werden.
- Dieses Gerät darf nicht von wärmeunempfindlichen Personen und anderen sehr gefährdeten Personen, die nicht auf Überhitzung reagieren können, benutzt werden.
- Die Kabel- und Steuereinheit des Geräts kann bei nicht sachgemäßer Anordnung Risiken des Verhakens, Strangulierens, Stolperns oder Tretens verursachen. Der Benutzer muss sicherstellen, dass die Stromkabel sicher angeordnet sind.
- Das Gerät immer vom Stromnetz trennen, bevor es gereinigt oder gewartet wird oder wenn es nicht benutzt wird.
- Untersuchen Sie das Gerät häufig auf Anzeichen von Abnutzung oder Beschädigung. Wenn solche Zeichen vorhanden sind, wenn das Gerät missbraucht wurde oder nicht funktioniert, wenden Sie sich an ein autorisiertes technisches Kundendienstzentrum, bevor Sie es wieder einschalten.
- Wenn das Netzkabel beschädigt ist, bringen Sie das gesamte Gerät zum Austausch des Steuergeräts zu einem autorisierten technischen Kundendienst, um alle Risiken zu vermeiden.
- Wenn das Gerät an einem verstellbaren Bett verwendet wird, überprüfen Sie, ob die Decke und das Kabel nicht eingeklemmt oder gerutscht sind, z. B. in Scharnieren.
- Dieses Gerät ist nicht für den medizinischen Einsatz in Krankenhäusern vorgesehen.
-  NICHT verwenden, wenn sie nass ist.



**NICHT GEFALTET ODER VERKNAUTSCHT VERWENDEN.**



**KEINE STECKNADELN ODER NADELN EINSTECKEN.**

- Lassen Sie das Gerät vor dem Falten abkühlen.



**WARNUNG!** Falten Sie das Gerät **NICHT**, indem Sie während der Lagerung Gegenstände darauf legen.



**WARNUNG!** Für Verwendung, Pflege und Lagerung des Geräts befolgen Sie bitte die in den entsprechenden Kapiteln angegebenen Anweisungen.

DE

- Personen mit einem Herzschrittmacher dürfen dieses Gerät nicht bedienen, wenn sie im Bett sind: Es kann verwendet werden, um das Bett vorzuheizen, aber es muss ausgeschaltet und vor dem Schlafengehen vom Stromnetz getrennt werden.
- ⊗ Das Gerät **NICHT** mit feuchten Händen oder Füßen benutzen.
- ⊗ **NICHT** am Netzkabel oder direkt am Gerät ziehen, um den Stecker aus der Steckdose zu ziehen.
- ⊗ Das Gerät **NICHT** am Netzkabel ziehen oder hochheben.
- ⊗ Das Gerät **NICHT** der Feuchtigkeit, Witterungseinflüssen (Regen, Sonne usw.) oder extremen Temperaturen aussetzen.
- Bei einem Defekt oder einer Funktionsstörung das Gerät ausschalten und nicht daran manipulieren. Wenden Sie sich für eine eventuelle Reparatur nur an die autorisierten technischen Servicestellen.
- ⊗ Verwenden Sie dieses Gerät **NICHT** zum Wärmen von Tieren.
- ⊗ **NICHT** einschlagen.
- Die Eigenschaften des Geräts sind auf der äußeren Verpackung angegeben.

## GEBRAUCH

### ANORDNUNG DES WÄRMEUNTERBETTS



**WARNUNG!** Das Wärmeunterbett darf nur zwischen der Matratze und dem flachen Betttuch und nicht auf Personen im Bett platziert werden.

**WICHTIG:** Das Wärmeunterbett funktioniert nur effizient, wenn es im Bett eingelegt und mit einem Betttuch, einer Bettdecke oder einer Steppdecke abgedeckt wird.

- Breiten Sie das Wärmeunterbett (4) beginnend am Fußende direkt auf der Matratzenoberseite aus. Die Seite mit dem Stecker (1) weist dabei zur Matratze.
- Ziehen Sie das Gummiband über und unter die Oberseite der Matratze. Befestigen Sie die elastischen Eckgurte an den unteren Ecken der Matratze.
- Stellen Sie sicher, dass das Wärmeunterbett ganz, ohne Falten ausgebreitet ist.
- Richten Sie das Bett her, indem Sie den Matratzenschoner und/oder das erste Betttuch auf die Oberseite des Wärmeunterbetts legen. Legen Sie das zweite Betttuch und die normale Decke oder die Bettdecke darauf.

### ANSCHLIESSEN DER STEUEREINHEIT

- Stecken Sie den Stecker der Steuereinheit (2) in den Stecker des Wärmeunterbetts (1), um die beiden zu verbinden.

- Wiederholen Sie beim Doppelbettmodell diesen Vorgang für die zweite Steuereinheit.
- Führen Sie das Kabel der Steuereinheit am Boden neben dem Bett entlang. Quetschen Sie das Kabel der Steuereinheit nicht zwischen Matratze und Bettrahmen.

## **EINSCHALTEN UND AUSWÄHLEN DER RICHTIGEN TEMPERATUR**

- Die Steuereinheit kann auf folgende Temperaturstufen eingestellt werden:

**II: Höchsttemperatur**

**I: Minimaltemperatur**

**0: AUS**

- Stecken Sie den Stecker des Kabels der Steuereinheit in die Netzsteckdose (3) ein.
- Schalten Sie zum Aufheizen des Bettes das Wärmebett ein, indem Sie den Temperaturwähler (6) auf Position II (Höchsttemperatur)stellen. Decken Sie dann das Bett mit dem Betttuch und Decke oder Bettdecke ab.
- Die Temperatur-LED (7) schaltet sich ein und leuchtet auf der gewählten Temperaturstufe.

DE

**ⓘ HINWEIS:** Die erforderliche Zeit zum Erwärmen des Wärmeunterbetts ist von der Raumtemperatur abhängig. Die Temperatur des Wärmeunterbetts muss beim Liegen im Bett beurteilt werden, anstatt nur mit der Hand erspürt werden.

## **NACHT- ODER DAUERBETRIEB**



Stellen Sie die Steuereinheit für den Nacht- oder Dauergebrauch nur auf die Temperaturstufe I.



⊘ Legen Sie sich NICHT ins Bett, wenn die Steuereinheit auf eine höhere Temperatur als für den Dauergebrauch empfohlen eingestellt ist. Wenn auf dem Gerät geschlafen wird und die Steuereinheit auf eine höhere Temperatur eingestellt ist, kann der Benutzer Hautverbrennungen oder Hitzschlag erleiden.



**WARNUNG!** ⊘ Stellen Sie das Steuergerät NICHT unter das Kissen oder unter die Laken, wenn es in Gebrauch ist.

## **AUSSCHALTEN UND ABSTECKEN**

- Stellen Sie den Temperaturwähler (6) auf die Position ‚0‘, um das Wärmeunterbett auszuschalten. Ziehen Sie dann den Stecker von der Steckdose (3) ab.

## **REINIGUNG UND PFLEGE**

Das Wärmeunterbett ist waschbar. Kontrollieren Sie die Pflegesymbole auf dem Etikett, um sicherzustellen, dass es richtig gewaschen wird.



**WARNUNG!** Vor der Reinigung oder Pflege stets den Stecker von der Netzsteckdose abziehen und den Stecker der Steuereinheit vom Wärmeunterbett trennen.

## VOR DEM WASCHEN

- Ziehen Sie den Stecker des Kabels der Steuereinheit von der Netzsteckdose (3) ab.
- Drücken Sie die Haltebügel an den Seiten des Steckers der Steuereinheit (2), um ihn vom Stecker des Wärmeunterbetts (1) zu lösen.



## REINIGUNG IN DER WASCHMASCHINE

- Das Wärmeunterbett kann bei 30°C im Feinwaschgang in der Waschmaschine gewaschen werden.
- Verwenden Sie zum Schleudern nur einen sanften Schleudergang. Führen Sie KEINEN zusätzlichen Schleudergang aus.



## TROCKNEN IM TROCKNER

- Das Wärmeunterbett kann im Trockner mit einem Programm für empfindliche Wäsche getrocknet werden. Dann muss es jedoch an der frischen Luft zur vollständigen Trocknung ausgebreitet werden.
- Trocknen Sie das Wärmeunterbett im Trockner bei mittlerer Temperatur.
- Entnehmen Sie das Wärmeunterbett am Ende des Trocknungsprogramms aus dem Trockner und breiten Sie es aus. Ziehen Sie es wieder in seine ursprüngliche Form und Größe.
- Lassen Sie das Wärmebett auf einem Wäscheständer ausgebreitet, bis es vollständig getrocknet ist.

## TROCKNEN IM FREIEN

- Das Wärmeunterbett muss während des Trocknens wieder ungefähr in seine ursprüngliche Größe gezogen werden. Dies geschieht am besten in feuchtem Zustand, indem Sie von Seite zu Seite arbeiten und jeweils ein Stück strecken. Dieser Vorgang muss möglicherweise einige Male wiederholt werden, bis es vollständig getrocknet ist.
- Verwenden Sie das Wärmeunterbett nur, wenn es vollständig trocken ist.



**WARNUNG!** Untersuchen Sie das Gerät gegen das Licht, um sicherzustellen, dass die Kabel nicht verbogen oder verdreht sind.

- ~~☒~~ Das Wärmeunterbett NICHT bügeln.



**WARNUNG!** Wenn das Gerät nicht wieder seine ursprüngliche Größe erreicht oder wenn Probleme mit den internen Kabeln auftreten, wenden Sie sich an einen autorisierten Kundendienst, um eine Sicherheitsüberprüfung durchzuführen.



**WARNUNG!** Trocknen Sie das Gerät flach, ohne Verwendung von Klammern, um seine Beschädigung zu vermeiden. Lassen Sie es flach auf einem Wäscheständer ausgebreitet trocknen, allerdings nicht im direkten Sonnenlicht.

DE

## LAGERUNG DER HEIZDECKE

**Wenn Sie sie nicht verwendet, wie folgt lagern:**

- Wenn die Heizdecke gewaschen wurde, warten, bis sie vollständig getrocknet ist.
- Falten Sie sie wie eine normale Decke.
- Wir empfehlen Ihnen, die Heizdecke in der mitgelieferten Originalverpackung zu lagern.
- Lassen Sie das Gerät vor dem Falten abkühlen.
- Verstauen Sie die Decke an einem trockenen Ort.

Der Stoff kann im Laufe der Zeit vergilben. Dies hat keine Auswirkungen auf die Sicherheit und/oder Leistungsfähigkeit des Produktes.

**Untersuchen Sie das Gerät und das Netzkabel häufig auf Anzeichen von Abnutzung oder Beschädigung. Wenn solche Zeichen vorhanden sind oder im Falle einer Fehlfunktion, wenden Sie sich an ein autorisiertes technisches Kundendienstzentrum.**

## PROBLEME UND LÖSUNGEN

Dieses Kapitel beschreibt die häufigsten Probleme, die bei der Verwendung des Geräts auftreten können. Wenn die Probleme mit den folgenden Informationen nicht gelöst werden können, wenden Sie sich bitte an das autorisierte Kundendienstzentrum.

Problem	Lösung
Die LEDs der Steuereinheit leuchten nicht auf.	Stellen Sie sicher, dass der Stecker der Steuereinheit ganz die Steckdose (3) eingesteckt ist. Wenn die LEDs weiterhin nicht aufleuchten, ziehen Sie den Stecker der Steuereinheit von der Steckdose (3) ab und bringen Sie das Wärmeunterbett zu einem autorisierten Kundendienstzentrum.

Sie spüren ein Kribbeln während des Gebrauchs des Wärmeunterbetts.	Ziehen Sie den Stecker von der Steckdose ab. Stecken Sie ihn dann mit vertauschter Polarität wieder ein. Markieren Sie die Einsteckseite für die zukünftige Verwendung.
Das Produkt wurde unsachgemäß verwendet oder ist beschädigt.	Das Wärmeunterbett darf nur durch ein autorisiertes Kundendienstzentrum geprüft werden, um jedes Risiko zu vermeiden.
Das Netzkabel oder ein anderes innenliegendes Kabel ist beschädigt.	
Die Steuereinheit ist beschädigt.	
Der Stoff hat Löcher oder Risse oder ausgeprägte Falten, die sich nicht glätten lassen.	

## ENTSORGUNG



Die Verpackung des Produktes besteht aus wiederverwertbaren Materialien. Die Verpackung entsprechend den Umweltschutzbestimmungen entsorgen.



Gemäß Richtlinie 2012/19/EU über Elektro- und Elektronik-Altgeräte (WEEE) weist das Symbol der durchgestrichenen Abfalltonne auf dem Gerät oder auf seiner Verpackung darauf hin, dass das Produkt am Ende seiner Nutzungsdauer von anderen Abfällen getrennt gesammelt werden muss.

Der Nutzer muss daher das Gerät am Ende der Lebensdauer entsprechenden Abfallsammelstellen für Elektro- und Elektronikabfälle übergeben. Alternativ dazu kann das Gerät, das entsorgt werden soll, dem Händler bei Erwerb eines neuen gleichwertigen Produktes übergeben werden. Bei Händlern von Elektronikprodukten mit Verkaufsflächen von mindestens 400 m<sup>2</sup> ist es überdies möglich, elektronische Produkte mit einer Größe von weniger als 25 cm, die entsorgt werden müssen, ohne Kaufzwang kostenfrei abzugeben. Eine ordnungsgemäße Abfalltrennung des Altgeräts vor dem Versand für Recycling, Verarbeitung und Entsorgung auf umweltschonende Weise trägt dazu bei, negative Auswirkungen auf die Umwelt und die Gesundheit zu vermeiden und fördert die Wiederverwendung und/oder das Recycling des Materials des Geräts.

## KUNDENDIENST UND GARANTIE

Für das Gerät wird für einen Zeitraum von zwei Jahren ab Lieferdatum Gewährleistung geboten. Die Gewährleistungsfrist beginnt ab dem auf der Rechnung angegebenen Datum (sofern deutlich lesbar), es sei denn, der Käufer kann nachweisen, dass das Gerät zu einem späteren Zeitpunkt geliefert wurde.



Bei einem Produktfehler, der vor dem Liefertermin bestand, ist die Reparatur oder der Austausch ohne Kosten garantiert, es sei denn, eine der beiden Abhilfemaßnahmen ist unverhältnismäßig zu der anderen. Der Käufer muss innerhalb von zwei Monaten nach Entdeckung des Defekts die mangelnde Konformität einer autorisierten Servicestelle melden.

Die Garantie erstreckt sich nicht auf alle Teile, die aufgrund der folgenden Bedingungen fehlerhaft sind:

- a. Transportschäden oder Schäden durch zufälliges Herunterfallen,
- b. falsche Installation oder unzureichende elektrische Anlage,
- c. Reparaturen oder Änderungen durch nicht befugtes Personal,
- d. mangelnde oder unrichtige Pflege und Reinigung,
- e. Produkte und/oder Produktteile, die einem Verschleiß und/oder Verbrauchsmaterial unterliegen, einschließlich der reduzierten Betriebszeit der Batterien (falls installiert) aufgrund der Verwendung oder des Alters,
- f. Nichteinhaltung der Gebrauchsanweisungen des Geräts, Fahrlässigkeit oder Nachlässigkeit beim Gebrauch,
- g. verdrehtes und/oder zu stark geknicktes Kabel,
- h. gezogenes oder gerissenes Kabel,
- i. während des Gebrauchs gebogene, gefaltete und/oder gerissene Heizplatte,
- j. unrichtiges Waschen (z. B. Schleudern, Auswringen, mit aktivierter Steuereinheit usw.),
- k. offensichtliche Brandflecken von externen Quellen (Zigaretten usw.),
- l. zusammengeschlagen gefaltet (wie ein Buch).

Die oben aufgeführte Liste dient nur als Beispiel und ist nicht vollständig, da diese Garantie nicht für die Umstände gilt, die nicht mit Mängeln bei der Geräteherstellung zusammenhängen. Die Garantie erlischt auch bei unsachgemäßer Verwendung des Geräts und bei professionellem Einsatz. Der Hersteller lehnt jede Haftung für Schäden ab, die direkt oder indirekt an Personen, Sachen oder Haustieren infolge der Nichtbeachtung aller in der "Bedienungsanleitung" enthaltenen Anweisungen für die Installation, Verwendung und Wartung des Geräts entstehen können.

Dies gilt nicht für vertragliche Gewährleistungsmaßnahmen des Verkäufers.

### **Service-Modus**

Die Reparatur des Gerätes ist bei einer autorisierten Servicestelle auszuführen. Im Garantiefall muss das defekte Gerät zusammen mit dem Kaufbeleg mit Kaufdatum oder Lieferdatum an die Servicestelle gesendet werden.

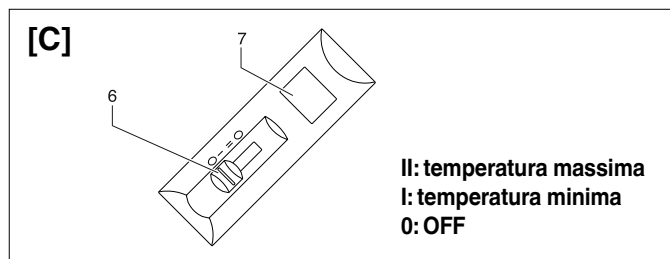
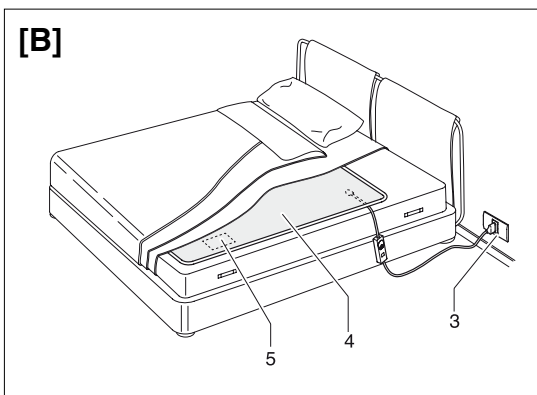
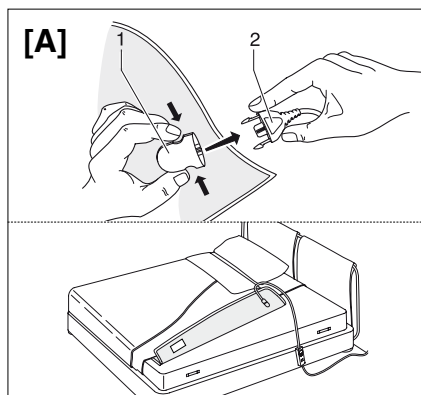

## DESCRIZIONE DELL'APPARECCHIO

- |                                 |                          |
|---------------------------------|--------------------------|
| 1. Connettore dello scaldaletto | 4. Scaldaletto           |
| 2. Connettore del comando       | 5. Etichetta             |
| 3. Presa di corrente            | 6. Selettore temperatura |
|                                 | 7. Display temperatura   |

## DATI TECNICI

**TYPE Q9801**  
**220-230V 50/60 Hz 50-55 W**

**TYPE Q9803**  
**220-230V 50/60 Hz 2x50-55 W**













*Gentile cliente, La ringraziamo per aver scelto il nostro prodotto. Siamo sicuri che Lei apprezzerà la sua qualità e affidabilità in quanto progettato e prodotto mettendo in primo piano la soddisfazione del cliente. Le presenti istruzioni per l'uso sono conformi alla norma europea EN 82079.*

## INDICE

<b>Guida illustrativa</b>	<b>pag.41</b>
<b>Descrizione dell'apparecchio</b>	<b>pag.41</b>
<b>Dati tecnici</b>	<b>pag.41</b>
<b>Legenda simboli</b>	<b>pag.42</b>
<b>Istruzioni importanti</b>	<b>pag.43</b>
<b>Utilizzo</b>	<b>pag.45</b>
<b>Pulizia e manutenzione</b>	<b>pag.47</b>
<b>Conservazione dello scaldaletto</b>	<b>pag.48</b>
<b>Problemi e soluzioni</b>	<b>pag.49</b>
<b>Smaltimento</b>	<b>pag.49</b>
<b>Assistenza e garanzia</b>	<b>pag. 50</b>

IT

## LEGENDA SIMBOLI

 <i>Apparecchio di classe II</i>	 <i>Divieto</i>
 <i>Leggere le istruzioni</i>	 <i>Informazioni</i>
 <i>Attenzione/Pericolo</i>	 <i>NON adatto a bambini di età inferiore a 3 anni</i>
 <i>Non usare piegato o spiegazzato</i>	 <i>Non inserire spilli</i>
 <i>Lavare a massimo 30° C con programma delicato</i>	 <i>Non candeggiare</i>
 <i>Asciugatura in asciugatrice con programma a temperatura moderata</i>	 <i>Non pulire a secco</i>
 <i>Non stirare</i>	

# ISTRUZIONI IMPORTANTI. CONSERVARE PER USI FUTURI.



**ATTENZIONE!** Istruzioni e avvertenze per un uso sicuro dell'apparecchio.



Prima di utilizzare questo apparecchio, leggere attentamente le istruzioni per l'uso e in particolare note, avvertenze e istruzioni sulla sicurezza, attenendosi a esse. Conservare il presente manuale insieme alla relativa guida illustrativa, a scopo di consultazione futura. In caso di cessione dell'apparecchio a terzi, consegnare anche l'intera documentazione.

**ⓘ NOTA:** se nella lettura di questo manuale alcune parti risultassero di difficile comprensione o se sorgessero dubbi contattare l'azienda all'indirizzo indicato in ultima pagina prima di utilizzare l'apparecchio.

**ⓘ NOTA:** gli ipovedenti possono consultare la versione digitale di queste istruzioni per l'uso sul sito [www.tenactagroup.com](http://www.tenactagroup.com)

- Dopo aver rimosso l'apparecchio dalla confezione, assicurarsi che sia integro e completo come mostrato nella guida illustrativa e privo di danni visibili. In caso di dubbio, non utilizzare l'apparecchio e rivolgersi al servizio di assistenza autorizzato.



**ATTENZIONE!** Rischio di soffocamento.

I bambini non devono giocare con la confezione. Tenere il sacchetto di plastica lontano dalla portata dei bambini.

- Questo apparecchio deve essere utilizzato unicamente allo scopo per cui è stato progettato, ovvero come coperta per sotto per uso domestico per riscaldare il letto. Qualsiasi altro utilizzo è considerato non conforme all'uso previsto e pertanto pericoloso.
- Prima di collegare l'apparecchio alla rete elettrica, controllare che la tensione e la frequenza riportati sui dati tecnici dell'apparecchio corrispondano a quelli della rete di alimentazione disponibile. I dati tecnici si trovano sull'apparecchio e sull'alimentatore se presente (vedi guida illustrativa).
- Questo apparecchio può funzionare automaticamente ad una frequenza di 50 Hz o 60 Hz.
- Questo apparecchio deve essere usato soltanto con i tipi di dispositivo di comando

separabile marcati sull'apparecchio stesso.



I bambini al di sotto dei tre anni non devono usare questo apparecchio a causa della loro incapacità a reagire al surriscaldamento.

- Questo apparecchio può essere usato da bambini di età compresa tra i 3 e gli 8 anni sotto sorveglianza e con il dispositivo di comando sempre regolato sul livello di temperatura più basso.
- L'apparecchio può essere utilizzato da bambini di età non inferiore a 8 anni e da persone con ridotte capacità fisiche, sensoriali o mentali, o prive di esperienza o della necessaria conoscenza, purché sotto sorveglianza oppure dopo che le stesse abbiano ricevuto istruzioni relative all'uso sicuro dell'apparecchio e alla comprensione dei pericoli ad esso inerenti. I bambini non devono giocare con l'apparecchio. La pulizia e la manutenzione destinata ad essere effettuata dall'utilizzatore non deve essere effettuata da bambini senza sorveglianza.
- Questo apparecchio non deve essere usato da persone insensibili al calore o da altre persone molto vulnerabili incapaci di reagire al surriscaldamento.
- Il cavo e il dispositivo di comando dell'apparecchio, se non posizionati correttamente, possono dar luogo al rischio di aggrovigliamento, di strangolamento, di inciampo e di calpestamento. Accertarsi che i cavi elettrici siano posizionati in modo sicuro.
- Disinserire sempre la spina dall'alimentazione elettrica prima della pulizia o manutenzione e in caso di non utilizzo dell'apparecchio.
- Esaminare l'apparecchio frequentemente per accertare eventuali segni di usura o di deterioramento. Se l'apparecchio è stato usato male o non funziona, rivolgersi ad un centro di assistenza tecnica autorizzato prima di qualsiasi ulteriore uso.
- Se il cavo di alimentazione è danneggiato, riportare l'intero apparecchio ad un centro di assistenza tecnica autorizzato per la sostituzione del comando in modo da prevenire ogni rischio.
- Se si usa l'apparecchio su un letto regolabile, verificare che la coperta e il cavo non rimangano intrappolati o bloccati per esempio nelle cerniere.
- Questo apparecchio non è destinato all'uso medico negli ospedali.
- NON usare l'apparecchio se è bagnato.



**NON UTILIZZARE PIEGATO O SPIEGAZZATO.**



**NON INSERIRE SPILLI O AGHI.**

- Quando si ripone l'apparecchio, lasciare che si raffreddi prima di piegarlo.



**ATTENZIONE! NON** sgualcire l'apparecchio mettendoci sopra degli oggetti quando viene riposto.



**ATTENZIONE!** Per l'utilizzo, per la pulizia e manutenzione e per la conservazione dell'apparecchio osservare le indicazioni specificate nei relativi capitoli.

- I portatori di pacemaker non devono far funzionare questo apparecchio quando sono a letto: può essere utilizzato per preriscaldare il letto, ma deve essere spento e disconnesso dalla rete di alimentazione prima di coricarsi.
- ⊗ **NON** utilizzare l'apparecchio con mani bagnate o piedi umidi.
- ⊗ **NON** tirare il cavo di alimentazione o l'apparecchio stesso, per staccare la spina dalla presa di corrente.
- ⊗ **NON** tirare o sollevare l'apparecchio per il cavo di alimentazione.
- ⊗ **NON** esporre l'apparecchio all'umidità o all'influsso di agenti atmosferici (pioggia, sole, ecc.) o temperature estreme.
- In caso di guasto o di cattivo funzionamento dell'apparecchio, spegnerlo e non manometterlo. Per l'eventuale riparazione rivolgersi solamente ad un centro di assistenza tecnica autorizzato.
- ⊗ **NON** usare questo apparecchio per riscaldare gli animali.
- ⊗ **NON** rimboccare.
- Per le caratteristiche dell'apparecchio, fare riferimento alla confezione esterna.

## UTILIZZO

### DISPOSIZIONE DELLO SCALDALETTO



**ATTENZIONE!** Posizionare lo scaldaletto unicamente sopra il materasso e non sopra persone a letto.

**IMPORTANTE:** lo scaldaletto funziona in modo efficace solo se posizionato all'interno del letto e coperto con lenzuola, coperte o piumone.

- Distendere lo scaldaletto (4), partendo dal fondo, direttamente sopra il materasso con il lato dove è situato il connettore (1) rivolto verso il materasso.
- Tirare la fascia elastica sopra e sotto la parte superiore del materasso. Fissare le fasce elastiche angolari agli angoli inferiori del materasso.
- Assicurarci che lo scaldaletto sia sempre ben disteso e che non si formino pieghe.
- Preparare il letto adagiando il coprimaterasso e/o il primo lenzuolo sopra allo scaldaletto. Quindi stendere come di consueto il secondo lenzuolo e la coperta o

il piumone.

## COLLEGAMENTO DEL COMANDO

- Inserire il connettore del comando (2) nel connettore dello scaldaletto (1) per collegare il comando allo scaldaletto.
- Per il modello matrimoniale è necessario ripetere l'operazione anche per il secondo comando.
- Far correre il cavo del comando sul pavimento accanto al letto. Non schiacciare il cavo del comando tra il materasso e la struttura del letto.

## ACCENSIONE DELLO SCALDALETTO E SCELTA DELLA GIUSTA TEMPERATURA

- Il comando può essere impostato sui seguenti livelli di temperatura:

**II: temperatura massima**

**I: temperatura minima**

**0: OFF**

- Inserire la spina del cavo del comando nella presa di corrente (3).
- Per riscaldare il letto, accendere lo scaldaletto posizionando il selettore di temperatura (6) sulla posizione II (temperatura massima) e coprire il letto con lenzuolo e coperta o piumone.
- Il display di temperatura (7) si accende illuminando il livello di temperatura selezionato.

**ⓘ NOTA: Il tempo necessario al riscaldamento dello scaldaletto può variare in base alle condizioni di temperatura dell'ambiente. La temperatura dello scaldaletto va valutata coricandosi nel letto e non con il solo appoggio della mano.**

## UTILIZZO NOTTURNO O CONTINUO



**Per un utilizzo notturno o continuo selezionare esclusivamente il livello di temperatura I (temperatura minima).**



**ATTENZIONE! ☹ NON entrare nel letto con l'apparecchio impostato ad una temperatura superiore a quella consigliata per l'uso notturno o continuo.**

**Se l'apparecchio viene utilizzato con il comando impostato ad una temperatura superiore, l'utilizzatore potrebbe essere soggetto a bruciate della pelle o a colpo di calore.**



**ATTENZIONE! ☹ NON mettere il comando sotto il cuscino o sotto le coperte durante l'uso.**

## SPEGNIMENTO E DISCONNESSIONE

- Selezionare il tasto di regolazione della temperatura (6) sulla posizione 'O' per spegnere lo scaldaletto e disinserire la spina dalla presa di corrente (3).

## PULIZIA E MANUTENZIONE

Lo scaldaletto è lavabile. Verificare l'etichetta dei simboli di lavaggio presente sullo scaldaletto per un corretto lavaggio.



**ATTENZIONE! Disinserire sempre la spina dall'alimentazione elettrica e separare il comando dallo scaldaletto prima della pulizia o manutenzione.**

## PRIMA DEL LAVAGGIO

- Scollegare il cavo del comando dalla presa di corrente (3).
- Premere le leve di tenuta ai lati del connettore del comando (2) per staccare il connettore del comando dal connettore dello scaldaletto (1).



## LAVAGGIO IN LAVATRICE

- Lo scaldaletto può essere lavato in lavatrice a massimo 30°C con un programma delicato.
- Usare esclusivamente il programma delicato per la centrifuga. NON effettuare un ciclo di centrifuga supplementare.



## ASCIUGATURA IN ASCIUGATRICE

- Lo scaldaletto può essere asciugato in asciugatrice con programma delicato, ma alla fine del ciclo di asciugatura va steso all'aria per renderlo completamente asciutto.
- Asciugare in asciugatrice a temperatura moderata.
- Togliere lo scaldaletto dall'asciugatrice alla fine del ciclo di asciugatura e rimetterlo in forma, riportandolo alle dimensioni originali.
- Lasciar asciugare lo scaldaletto ben disteso su uno stendibiancheria per renderlo completamente asciutto.

## ASCIUGATURA ALL'ARIA

- In fase di asciugatura lo scaldaletto deve essere steso su uno stendibiancheria cercando di raggiungere approssimativamente la stessa dimensione originale. I risultati migliori si ottengono quando è ancora umido, lavorando da un'estremità laterale all'altra, tirando una fascia per volta.
- Utilizzare lo scaldaletto solo quando è perfettamente asciutto.





**ATTENZIONE! Esaminare con l'occhio l'apparecchio per verificare che i cavi interni non siano piegati o attorcigliati.**

-  Non stirare lo scaldaletto.



**ATTENZIONE! Nel caso l'apparecchio non riprenda la forma e le dimensioni originali o si notino problemi coi cavi interni riportarlo ad un centro di assistenza tecnica autorizzato per un controllo di sicurezza.**



**ATTENZIONE! Stendere l'apparecchio senza applicare mollette per evitare di danneggiarlo e lasciarlo asciugare ben disteso su uno stendibiancheria non esposto al sole.**

## CONSERVAZIONE DELLO SCALDALETTO

**Quando l'apparecchio non è usato, conservarlo nel modo seguente:**

- attendere che lo scaldaletto sia completamente asciutto se precedentemente lavato;
- piegare lo scaldaletto come una normale coperta;
- per una migliore conservazione si consiglia di riporre lo scaldaletto nella confezione fornita al momento dell'acquisto;
- quando si ripone l'apparecchio, lasciare che si raffreddi prima di piegarlo;
- riporre lo scaldaletto in un luogo asciutto.

Il tessuto potrebbe subire un naturale ingiallimento nel corso del tempo. Tale fenomeno non compromette in alcun modo la sicurezza e/o le prestazioni del prodotto stesso.

**Esaminare l'apparecchio frequentemente per accertare eventuali segni di usura o di deterioramento. In presenza di tali segni o in caso di malfunzionamento, rivolgersi ad un centro di assistenza tecnica autorizzato.**

## PROBLEMI E SOLUZIONI

In questo capitolo sono riportati i problemi più ricorrenti legati all'uso dell'apparecchio. Se non riuscite a risolvere i problemi con le informazioni seguenti, vi preghiamo di contattare il Centro Assistenza Autorizzato.

Problema	Soluzione
I led del comando non si accendono.	Controllare che la spina del comando sia completamente inserita nella presa di corrente (3). Se i led restano spenti, staccare la spina del comando dalla presa di corrente (3) e riportare lo scaldaletto ad un centro di assistenza tecnica autorizzato.

Durante l'uso si avverte una sensazione di formicolio.	Disinserire la spina dalla presa di corrente e reinserirla invertendo la polarità. Marcare il lato di inserimento per futuri utilizzi.
Il prodotto è stato utilizzato impropriamente o è danneggiato.	Lo scaldaletto deve essere controllato esclusivamente da un centro di assistenza tecnica autorizzato per prevenire ogni rischio.
Il cavo di alimentazione o qualsiasi altro filo interno è danneggiato.	
Il comando è danneggiato.	
Ci sono buchi o strappi nel tessuto oppure pieghe marcate che non si distendono.	

## SMALTIMENTO



L'imballaggio del prodotto è composto da materiali riciclabili. Smaltirlo in conformità alla normativa di tutela ambientale.



Ai sensi della direttiva 2012/19/UE sui rifiuti di apparecchiature elettriche ed elettroniche (RAEE) il simbolo del cassonetto barrato riportato sull'apparecchiatura o sulla sua confezione indica che il prodotto alla fine della propria vita utile deve essere raccolto separatamente dagli altri rifiuti.

L'utente dovrà, pertanto, conferire l'apparecchiatura giunta a fine vita agli idonei centri di raccolta differenziata dei rifiuti elettrici ed elettronici. In alternativa alla gestione autonoma è possibile consegnare l'apparecchiatura che si desidera smaltire al rivenditore, al momento dell'acquisto di una nuova apparecchiatura di tipo equivalente. Presso i rivenditori di prodotti elettronici con superficie di vendita di almeno 400 m<sup>2</sup> è inoltre possibile consegnare gratuitamente, senza obbligo di acquisto, i prodotti elettronici da smaltire con dimensioni inferiori a 25 cm. L'adeguata raccolta differenziata per l'avvio successivo dell'apparecchiatura dismessa al riciclaggio, al trattamento e allo smaltimento compatibile con il rispetto dell'ambiente contribuisce ad evitare possibili effetti negativi sull'ambiente e sulla salute e favorisce il reimpiego e/o riciclo dei materiali di cui è composta l'apparecchiatura.

## ASSISTENZA E GARANZIA

L'apparecchio è garantito per un periodo di due anni dalla data di consegna. Fa fede la data riportata sullo scontrino/fattura (purché chiaramente leggibile), a meno che l'acquirente non provi che la consegna è successiva. In caso di difetto del prodotto preesistente alla data di consegna, viene garantita la riparazione o la sostituzione senza spese dell'apparecchio, salvo che uno dei due rimedi risulti sproporzionato rispetto all'altro. L'acquirente ha l'onere di denunciare a un Centro Assistenza autorizzato il difetto di conformità entro due mesi dalla scoperta del difetto stesso.

Non sono coperte dalla garanzia tutte le parti che dovessero risultare difettose a causa di:

- a. danni da trasporto o da cadute accidentali,
- b. errata installazione o inadeguatezza impianto elettrico,
- c. riparazioni o modifiche operate da personale non autorizzato,
- d. mancata o non corretta manutenzione e pulizia,
- e. prodotto e/o parti di prodotto soggette a usura e/o consumabili, inclusa la riduzione del tempo di utilizzo delle batterie dovuta all'uso o al tempo se presenti,
- f. mancata osservanza delle istruzioni per il funzionamento dell'apparecchio, negligenza o trascuratezza nell'uso,
- g. cavo attorcigliato e/o piegato in modo eccessivo,
- h. cavo tirato o strappato,
- i. pannello riscaldante piegato durante l'uso, stropicciato e/o strappato,
- j. lavaggio errato (es. centrifuga, strizzatura, con comando inserito, ...),
- k. evidenti segni di bruciature da fonti esterne (sigarette, ...),
- l. piegato su se stesso (a libro).

L'elenco di cui sopra è a titolo meramente esemplificativo e non esaustivo, in quanto la presente garanzia è comunque esclusa per tutte quelle circostanze che non possono farsi risalire a difetti di fabbricazione dell'apparecchio. La garanzia è inoltre esclusa in tutti i casi di uso improprio dell'apparecchio ed in caso di uso professionale. Si declina ogni responsabilità per eventuali danni che possano direttamente o indirettamente derivare a persone, cose ed animali domestici in conseguenza della mancata osservanza di tutte le prescrizioni indicate nell'apposito "Libretto Istruzioni ed avvertenze" in tema di installazione, uso e manutenzione dell'apparecchio.

Sono fatte salve le azioni contrattuali di garanzia nei confronti del venditore.

### **Modalità di assistenza**

La riparazione dell'apparecchio deve essere effettuata presso un Centro Assistenza autorizzato. L'apparecchio difettoso, se in garanzia, dovrà pervenire al Centro Assistenza unitamente ad un documento fiscale che ne attesti la data di vendita o di consegna.

# ILLUSTRATIONSGUIDE

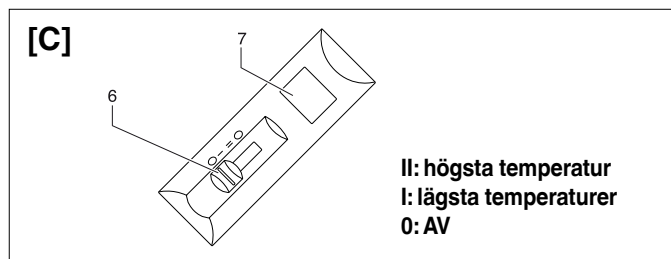
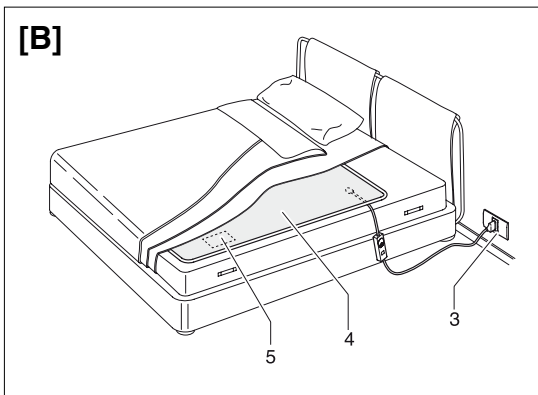
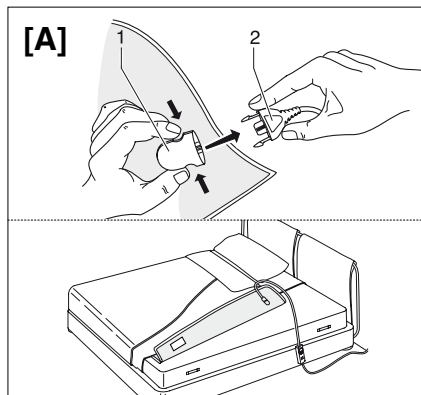

## BESKRIVNING AV PRODUKTEN

1. Anslutning för underlakan
2. Kontrollenhetens kontakt
3. Eluttag
4. Bäddmadrass
5. Etikett
6. Temperaturväljare
7. Temperaturdisplay

## TEKNISKA DATA

**TYPE Q9801**  
220-230V 50/60 Hz 50-55 W













**TYPE Q9803**  
220-230V 50/60 Hz 2x50-55 W

Kära kund, tack för att du har valt en av våra produkter. Vi är övertygade om att du kommer att uppskatta dess kvalitet och tillförlitlighet eftersom den är utformad och tillverkad med kundnöjdhet i åtanke. Denna bruksanvisning uppfyller kraven i den europeiska standarden EN 82079.

## INNEHÅLL

<b>Illustrationsguide</b>	sid. 51
<b>Beskrivning av produkten</b>	sid. 51
<b>Tekniska data</b>	sid. 51
<b>Symbolförklaring</b>	sid. 52
<b>Viktiga instruktioner</b>	sid. 53
<b>Användning</b>	sid. 55
<b>Rengöring och skötsel</b>	sid. 56
<b>Förvaring av underfilten</b>	sid. 57
<b>Problem och lösningar</b>	sid. 58
<b>Bortskaffande</b>	sid. 59
<b>Service och garanti</b>	sid. 59

## SYMBOLFÖRKLARING

 Klass II-apparat	 Förbud
 Se instruktionerna	 Information
 Varning/Fara	 INTE lämplig för barn under 3 år
 Får inte vara vikt när den används	 Sätt inte in nålar i den
 Högsta tvättemperatur 30° C med skonsamt program	 Blek inte
 Torka i torktumlare med program i låg temperatur	 Kemtvätta inte
 Stryk inte	

# VIKTIGA INSTRUKTIONER. FÖRVARA FÖR FRAMTIDA BRUK.



**OBS!** Instruktioner och varningar för säker användning av produkten.



Innan produkten används ska du läsa igenom bruksanvisningen med särskild uppmärksamhet till alla anmärkningar, varningar och säkerhetsanvisningar och följa dem. Förvara denna bruksanvisning tillsammans med respektive illustrationsguide för framtida bruk. Om produkten överläts till en annan person ska även all dokumentation överlämnas.

SE

**ⓘ ANMÄRK:** Om du har svårt för att förstå vissa delar när du läser denna bruksanvisning, eller om du är osäker på något, ska du kontakta företaget på den adress som finns på sista sidan innan du använder produkten.

**ⓘ ANMÄRK:** Synskadade personer kan ta del av den digitala versionen av denna bruksanvisning på [www.tenactagroup.com](http://www.tenactagroup.com)

- Efter att ha tagit ut produkten från förpackningen ska du kontrollera att den är oskadad och komplett enligt illustrationsguiden och att den inte har några synliga skador. Om du är osäker ska du inte använda produkten, utan kontakta ett auktoriserat servicecenter.



**OBS!** Risk för kvävning.

Barn får inte leka med förpackningen. Förvara plastpåsen utom räckhåll för barn.

- Denna apparat ska endast användas för det ändamål den är avsedd för, nämligen som en underfilt för hemmabruk för att värma en säng. All annan användning anses inte överensstämna med avsedd användning och är därför farlig.
- Innan du ansluter produkten till elnätet ska du kontrollera att den spänning och frekvens som anges i produktens tekniska data motsvarar den spänning och frekvens som finns i det tillgängliga elnätet. Du kan läsa de tekniska data på produkten och på nätaggregatet, om det är monterat (se illustrationsguiden).
- Denna produkt kan fungera automatiskt med en frekvens på 50 Hz eller 60 Hz.
- Denna produkt får endast användas med de typer av avtagbara kontrollenheter som är märkta på produkten.



Barn under tre år får inte använda den här produkten på grund av deras oförmåga att reagera på överhettning.

- Denna produkt får användas av barn mellan 3 och 8 år om de hålls under tillsyn och med kontrollenheten alltid inställd på den lägsta temperaturnivån (nivå 1).
- Produkten får användas av barn på minst 8 år och av personer med nedsatt fysisk, sensorisk eller mental förmåga, eller bristande erfarenhet eller kunskap, förutsatt att de hålls under tillsyn eller har fått instruktioner om säker användning av produkten och förstår de faror som är förknippade med den. Barn får inte leka med produkten. Rengöring och skötsel som ska utföras av användaren får inte utföras av barn utan uppsikt.
- Denna produkt får inte användas av personer som är okänsliga för värme eller personer med särskilda behov som inte kan reagera på överhettning.
- Om produktens kabel och kontrollenhet inte är korrekt placerade kan det finnas risk för att fastna, strypas, snubbla och trampa på dem. Se till att elkablarna har placerats säkert.
- Koppla alltid bort kontakten från elnätet innan rengöring eller skötsel utförs på produkten och när den inte används.
- Undersök produkten ofta för att upptäcka tecken på slitage eller försämring. Om produkten har använts felaktigt eller inte fungerar som den ska, kontakta ett auktoriserat servicecenter innan den används igen.
- Om elkabeln är skadad ska du lämna in hela produkten till ett auktoriserat servicecenter för att byta ut kontrollenheten för att undvika risker.
- Om produkten används på en justerbar säng ska du kontrollera att filten och kabeln inte har fastnat i till exempel gångjärnen.
- Denna produkt är inte avsedd för medicinsk användning på sjukhus.
-  Använd INTE produkten om den är våt.



**SÄTT INTE IN NÅLAR I DEN.**

- När produkten läggs undan ska man vänta tills den har svalnat innan den viks ihop.



**OBS! Placera inga föremål ovanpå produkten när den förvaras för att undvika att den skrynklas.**



**OBS! Vid användning, rengöring, skötsel och förvaring av produkten ska du följa de anvisningar som anges i de relevanta kapitlen.**

- Personer med en pacemaker får INTE använda denna apparat.
- ⊗ Använd INTE produkten med våta händer eller fötter.
- ⊗ Dra INTE i elkabeln eller i själva produkten för att koppla bort kontakten från vägguttaget.
- ⊗ Produkten får INTE lyftas eller dras genom att använda elkabeln.
- ⊗ Utsätt INTE produkten för fukt, väderfenomen (regn, sol etc.) eller extrema temperaturer.
- Vid fel eller funktionsstörningar på produkten ska du stänga av den och inte ingripa på den. Eventuella reparationer får bara utföras av ett auktoriserat servicecenter.
- ⊗ Använd INTE denna produkt för att värma djur.
- ⊗ Vik inte in kanterna.
- För produktens egenskaper hänvisas till ytterförpackningen.

## ANVÄNDNING

### PLACERING AV BÄDDMADRASSEN



**OBS! Det uppvärmda madrassöverdraget får bara placeras ovanpå madrassen och inte över personer i sängen.**

**VIKTIGT: Undertäcket fungerar endast effektivt om den placeras inne i sängen och täcks med lakan, filter eller täcke.**

- Placera " (4) utsträckt, börjandes från botten, direkt ovanpå madrassen med sidan med kontakten (1) vänd mot madrassen.
- Dra den elastiska remmen över och under toppen av madrassen. Fäst de elastiska hörnremmarna över de nedre hörnen på madrassen.
- Se till att underfilten alltid är helt utsträckt utan veck.
- Bädda sängen genom att lägga på madrasskyddet och/eller det första lakanet ovanpå underfilten. Placera det andra lakanet och den vanliga filten eller täcket ovanpå.

### ANSLUTA KONTROLLENHETEN

- Anslut kontrollenhetens kontakt (2) till underfilten kontakt (1) för att koppla samman de två.
- På dubbelsängsmodellen ska man göra samma sak på båda kontrollenheterna.
- Låt kontrollenhetens kabel löpa på golvet bredvid sängen. Kläm inte kontrollenhetens kabel mellan madrassen och sängstommen



## SLÅ PÅ DET UPPVÄRMDA MADRASSÖVERDRAGET OCH VÄLJA RÄTT TEMPERATUR

Kontrollenheten kan ställas in på följande temperaturnivåer:

**II: högsta temperatur**

**I: lägsta temperaturer**

**0: AV**

- Sätt in kontrollenhetens kabelstickpropp i vägguttaget (3).
- För att värma upp sängen, aktivera underfilten genom att ställa in temperaturväljaren (6) på position II (maximal temperatur), och täck sedan sängen med lakan och täcke eller filt.
- Temperaturdisplayen (7) tänds och visar den valda temperaturnivån.

**ⓘ OBS:** Tiden det tar för underfilten att värmas upp beror på rumstemperaturen. Underfilten bör bedömas genom att ligga i sängen istället för att bara känna på den med handen.

## NATT- ELLER LÅNGVARIG ANVÄNDNING



För nattetid eller kontinuerlig användning, ställ in kontrollenheten endast på temperaturnivå I.



⊘ Lagg dig **INTE** i sängen med produkten inställd på en högre temperatur än vad som rekommenderas för natt- eller långvarig användning. Om produkten används med kontrollenheten inställd på en högre temperatur kan användaren drabbas av brännskador på huden eller värmeslag.



**OBS!** ⊘ Lagg **INTE** kontrollenheten under kudden eller under täcket när produkten används.

## AVSTÄNGNING OCH BORTKOPPLING

- För att stänga av underfilten ställer du temperaturväljaren (6) på position '0' och drar sedan ut kontakten ur vägguttaget (3).

## RENGÖRING OCH SKÖTSEL

Underfilten är tvättbar. Kontrollera tvättsymbolerna på etiketten för att säkerställa att den tvättas på rätt sätt.



**OBS! Koppla alltid bort kontakten från elnätet och ta bort kontrollenheten från bäddvärmaren innan rengöring eller skötsel utförs.**

## **INNAN TVÄTT**

- Ta ut kontakten till styrenhetens kabel ur eluttaget (3).
- Tryck på greppspakarna på sidorna av kontrollenhetskontakten (2) för att lossa den från underfiltens kontakt (1).



## **MASKINTVÄTT**

SE

- Underfilten kan rengöras i tvättmaskinen vid 30°C, på ett skånsamt sätt.
- Programmet måste ha skonsam centrifugering. Kör INTE en extra centrifugering.



## **TORKA I TORKTUMLARE**

- Underfilten kan torkas i en torktumlare med skonsam cykel, men måste sedan spridas utomhus för att torka helt.
- Torka underfilten i en torktumlare på måttlig temperatur.
- När torkcykeln är klar, ta ut underfilten från torktumlaren och sprid ut det för att återfå sin ursprungliga form och storlek.
- Lämna underfilten utbredd på en torkställning för att torka helt.

## **LUFTTORKNING**

- Underfilten måste sträckas tillbaka till ungefär sin ursprungliga storlek under torkprocessen. Detta görs bäst när det är fuktigt genom att arbeta från sida till sida, sträcka en bit i taget. Denna procedur kan behöva upprepas några gånger tills den är helt torr.
- Använd endast underfilten när det är helt torrt.



**OBS! Undersök produkten i motljus för att kontrollera att de inre kablarna inte är vikta eller vridna.**

- ~~stryk~~ Stryk inte underfilten



**OBS! Om produkten inte får tillbaka sin ursprungliga form och storlek eller om du märker problem med de inre kablarna ska du lämna tillbaka den till ett auktoriserat servicecenter för en säkerhetskontroll.**



**OBS! Häng produkten utan att använda klädnypor för att undvika att den skadas och låt den torka ordentligt på en tvättlina som inte är i solen.**

## FÖRVARING AV UNDERFILTEN

**När produkten inte används ska den förvaras på följande sätt:**

- Om underfilten har tvättats, vänta tills den är helt torr.
- Vik det uppvärmda madrassöverdraget som en vanlig filt.
- Du rekommenderas att förvara underfilten i det ursprungliga förpackningsmaterial det levererades i.
- När produkten läggs undan ska man vänta tills den har svalnat innan den viks ihop.
- Lägg undan det uppvärmda madrassöverdraget på torr plats.

**Undersök produkten ofta för att upptäcka tecken på slitage eller försämring. Vid förekomst av sådana tecken eller i händelse av fel, kontakta ett auktoriserat servicecenter.**

## PROBLEM OCH LÖSNINGAR

Det här kapitlet innehåller de vanligaste problemen som kan uppstå i samband med användning av produkten. Om du inte kan lösa problemen med hjälp av följande information ska du kontakta ett auktoriserat servicecenter.

Problem	Lösning
Kontrollenhetens lysdioder tänds inte.	Kontrollera att kontrollenhetens kontakt är helt insatt i eluttaget (3). Om lysdioderna förblir släckta ska du ta ut kontrollenhetens kontakt från eluttaget (3) och lämna in det uppvärmda madrassöverdraget till ett auktoriserat servicecenter.
Om du upplever en stickande känsla när du använder underpläden,	ta ut kontakten från vägguttaget och sätt sedan i den igen med omvänd polaritet. Markera införsriktningen för framtida referens.

Produkten har använts på felaktigt sätt eller är skadad.	Underpläden bör endast kontrolleras av en auktoriserad servicecenter för att undvika eventuella risker.
Elkabeln eller någon av de inre kablarna är skadad.	
Kontrollenheten är skadad.	
Det finns hål eller revor i tyget eller djupa veck som inte kan slätas ut.	

SE

## BORTSKAFFANDE



Produktförpackningen består av återvinningsbart material. Kasta den i enlighet med miljöskyddsbestämmelserna.



I enlighet med direktiv 2012/19/EU om avfall som utgörs av elektrisk och elektronisk utrustning (WEEE) anger symbolen med den överkryssade soptunnan på utrustningen eller dess förpackning att produkten i slutet av sin livslängd måste samlas in separat från annat avfall.

Användaren måste därför lämna in den uttjänta utrustningen till lämplig återvinningscentral för elektriskt och elektroniskt avfall. Som ett alternativ till självständig avfallshandling kan utrustningen som ska bortskaffas lämnas in till återförsäljaren när du köper en ny utrustning av samma typ. Elektroniska produkter att kasta som är mindre än 25 cm kan lämnas in gratis till återförsäljare av elektroniska produkter vars försäljningsyta är på minst 400 m<sup>2</sup>, utan att man är tvungen att köpa en produkt. Lämplig separat insamling för efterföljande återvinning, behandling och miljövänligt bortskaffande av den uttjänta utrustningen bidrar till att undvika eventuella negativa effekter på miljö och hälsa och främjar återanvändning och/eller återvinning av de material som utrustningen är tillverkad av.

## SERVICE OCH GARANTI

Produkten omfattas av garanti i två år från leveransdatumet. Datumet på kvittot/fakturan är gällande (förutsatt att det kan läsas tydligt), såvida inte köparen bevisar att leveransen har ägt rum vid ett senare tillfälle. I händelse av ett produktfel som redan fanns vid leveransdatumet garanteras reparation eller utbyte utan kostnad, vilket väljs av tillverkaren. Köparen ska anmäla defekten i fråga till ett auktoriserat servicecenter inom två månader efter det att defekten upptäcktes.

Garantin täcker inte defekta delar som orsakats av följande:

- transportskador eller att produkten har tappats
- felaktig installation eller felaktigt elsystem
- reparationer eller ändringar som utförts av obehörig personal
- bristande eller felaktigt utförd skötsel och rengöring
- produkter och/eller produktdelar som slits ut med tiden och/eller förbrukningsvaror, inklusive försämrade batteritid på grund av användning, i förekommande fall
- underlåtenhet att följa produktens bruksanvisning, vårdlös eller slarvig användning

- g. vriden och/eller mycket böjd kabel
- h. sträckt eller avdragen kabel
- i. värmepanel som viks under användning, är veckad och/eller avriven
- j. felaktig tvätt (t.ex. centrifugering, vridning, med kontrollenheten insatt osv.)
- k. tydliga brännmärken från externa källor (cigaretter osv.)
- l. i hopviken produkt.

Ovanstående lista är endast ett exempel och är inte uttömmande, eftersom garantin under alla omständigheter är utesluten för sådant som inte kan härledas till tillverkningsfel av produkten. Garantin är också utesluten vid felaktig användning av produkten och vid yrkesmässig användning. Vi tar inget ansvar för eventuella skador som direkt eller indirekt kan orsakas på personer, egendom eller husdjur till följd av underlåtenhet att följa de föreskrifter som anges i "Bruksanvisning och varningar" vid installation, användning och underhåll av produkten.

Detta påverkar inte avtalsrättsliga garantianspråk mot säljaren.

### **För att få service**

Produkten måste repareras på ett auktoriserat servicecenter. Om den defekta produkten omfattas av garantin ska den lämnas in till servicecentret tillsammans med ett kvitto som styrker försäljnings- eller leveransdatumet.







DREAMLAND

Tenacta Group S.p.A. - Via Piemonte, 5/11 - 24052 Azzano S.Paolo (BG) - Italy  
[www.tenactagroup.com](http://www.tenactagroup.com)

MI004276  
210523