

AV-ONTVANGER

Handleiding

NL

Zie page 15 als u de demoweergave (Demo) wilt annuleren.
Zie voor informatie over aansluiting/installatie page 25.



* 4 7 4 0 8 9 3 1 1 * (1)

Voor uw eigen veiligheid moet u dit apparaat in het dashboard van de auto installeren, aangezien de achterkant ervan tijdens het gebruik erg warm wordt.
Voor meer informatie zie 'Aansluiting/installatie' (pagina 25).

Het naamplaatje met de werkspanning enz. bevindt zich onder op de behuizing.

Waarschuwing

Stel het apparaat niet bloot aan regen of vocht; hiermee voorkomt u de kans op brand of schokken.

Open de behuizing niet, om elektrische schokken te voorkomen. Laat alle onderhoud over aan bevoegd personeel.

Geproduceerd in Thailand



Sony Corporation verklaart hierbij dat deze apparatuur voldoet aan richtlijn 2014/53/EU. De volledige tekst van de EU-conformiteitsverklaring kan worden geraadpleegd via het volgende internetadres: <http://www.compliance.sony.de/>

De CE-markering is alleen geldig in landen waar deze markering wettelijk verplicht is, voornamelijk in de EER-landen (Europese Economische Ruimte) en Zwitserland.

Opmerking voor klanten: de volgende informatie geldt enkel voor apparatuur verkocht in landen waar de EU-richtlijnen van kracht zijn

Dit product is geproduceerd door of namens Sony Corporation.

EU-importeur: Sony Europe Limited.

Vragen aan de EU-importeur of vragen gerelateerd aan de productcompliance in Europa dienen te worden gesteld aan de geautoriseerde vertegenwoordiger van de producent, Sony Belgium, bijkantoor van Sony Europe Limited, Da Vincilaan 7-D1, 1935 Zaventem, België.



Verwijdering van oude batterijen, elektrische en elektronische apparaten (van toepassing in de Europese Unie en andere landen met systemen voor gescheiden inzameling)

Dit symbool op het product, de batterij of op de verpakking wijst erop dat het product en de batterij niet als huishoudelijk afval mogen worden behandeld. Op sommige batterijen kan dit symbool voorkomen in combinatie met een chemisch symbool. Het chemische symbolen voor lood (Pb) wordt toegevoegd als de batterij meer dan 0,004 % lood bevat. Door deze producten en batterijen op juiste wijze af te voeren, vermijdt u mogelijke negatieve gevolgen voor mens en milieu die kunnen worden veroorzaakt door verkeerde afvalbehandeling. Het recyclen van materialen draagt bij aan het behoud van natuurlijke bronnen. Wanneer de producten om redenen van veiligheid, prestaties dan wel in verband met data-integriteit een permanente verbinding met een ingebouwde batterij vereisen, dient deze batterij enkel door gekwalificeerd servicepersoneel vervangen te worden. Om ervoor te zorgen dat de batterij, het elektrische gedeelte en het elektronische apparaat op een juiste wijze worden behandeld, dienen deze producten aan het eind van hun levenscyclus overhandigd te worden aan het toepasselijke inzamelingspunt voor de recycling van elektrisch en elektronisch materiaal. Voor alle andere batterijen verwijzen we u naar het gedeelte over hoe de batterij veilig uit het product te verwijderen. Lever de batterij in bij het toepasselijke inzamelingspunt voor de recycling van batterijen. Voor meer details in verband met het recyclen van dit product of batterij, kunt u contact opnemen met de gemeentelijke instanties, de organisatie belast met de verwijdering van huishoudelijk afval of de winkel waar u het product of batterij hebt gekocht.

Waarschuwing als het contactslot van de auto geen ACC-positie heeft

Installeer deze eenheid niet in een auto zonder ACC-stand. Het scherm van de eenheid wordt niet uitgeschakeld als u het contact uit zet, en hierdoor zou de accu leeglopen.

Disclaimer betreffende diensten aangeboden door derden

Diensten die aangeboden worden door derden kunnen gewijzigd, opgeschort of beëindigd worden zonder voorafgaande kennisgeving. Sony draagt geen enkele verantwoordelijkheid voor dergelijke situaties.

Belangrijke kennisgeving

Let op

ONDER GEEN ENKELE OMSTANDIGHEID ZAL SONY AANSPRAKELIJK ZIJN VOOR INCIDENTELE, INDIRECTE OF BIJKOMENDE SCHADE OF ANDERE SCHADE WAARONDER, ZONDER BEPERKING, VERLIES VAN WINST, INKOMSTENDERVIJG, VERLIES VAN GEGEVENS, VERLIES VAN GEBRUIK VAN HET PRODUCT OF EVENTUELE BIJKOMENDE APPARATUUR, UITVALTIJD EN TIJD VAN DE KOPER DIE VERBAND HOUDT MET OF ONTSTAAT UIT HET GEBRUIK VAN DIT PRODUCT, DE BIJBEHORENDE HARDWARE EN/OF SOFTWARE.

Geachte klant, dit product omvat een radiozender. Overeenkomstig UNECE-voorschrift nr. 10 kan een autofabrikant speciale voorwaarden opleggen voor de installatie van radiozenders in auto's. Controleer de handleiding van uw auto of neem contact op met de fabrikant of de verkoper van uw auto voor u dit product in uw auto installeert.

Noodoproepen

Dit systeem voor handsfree bellen via BLUETOOTH en het elektronische apparaat dat met het systeem verbonden is, gebruiken radiosignalen, mobiele en vaste netwerken en ook een door de gebruiker geprogrammeerde functie. Verbinding kan niet onder alle omstandigheden worden gegarandeerd. Vertrouw daarom niet uitsluitend op uw elektronische apparaat voor het tot stand brengen van essentiële communicatie (zoals bij medische noodgevallen).

Over BLUETOOTH-communicatie

- Microgolven die worden uitgestraald door een BLUETOOTH-apparaat kunnen de werking van elektronische medische apparaten beïnvloeden. Schakel dit apparaat en andere BLUETOOTH-apparaten uit op de volgende plaatsen, omdat dit ongelukken kan veroorzaken.
 - waar brandbaar gas aanwezig is, in een ziekenhuis, trein, vliegtuig of benzinstation
 - in de buurt van automatische deuren of een brandmelder
- Dit apparaat ondersteunt veiligheidsvoorzieningen die voldoen aan de BLUETOOTH-norm voor een veiligere verbinding wanneer de draadloze BLUETOOTH-technologie wordt gebruikt, maar deze beveiliging zal afhankelijk van de omstandigheden mogelijk niet voldoende zijn. Wees voorzichtig wanneer u communiceert met behulp van draadloze BLUETOOTH-technologie.
- Wij aanvaarden geen verantwoordelijkheid voor het uitlekken van informatie tijdens BLUETOOTH-communicatie.

Met alle vragen of problemen met betrekking tot dit apparaat die niet aan bod komen in deze gebruiksaanwijzing, kunt u terecht bij uw Sony-dealer.

Inhoudsopgave

Waarschuwing	2
Handleiding over onderdelen en bedieningselementen	5

Aan de slag

Begininstellingen opgeven	7
Een BLUETOOTH-apparaat voorbereiden	7
Een USB-apparaat aansluiten	8
Een ander draagbaar audio-apparaat aansluiten	8
Achteruitkijkcamera aansluiten	8

Luisteren naar de radio

Luisteren naar de radio	9
Tuneroptiefuncties gebruiken	9
Luisteren naar DAB/DAB+	10
De functies van DAB-opties gebruiken	11

Afspelen

Een USB-apparaat afspelen	11
Een BLUETOOTH-apparaat afspelen	11
Tracks zoeken en afspelen	12
Andere instellingen tijdens het afspelen	12

Handsfree bellen

Een oproep beantwoorden	13
Iemand opbellen	13
Beschikbare handelingen tijdens een gesprek	14

Handige functies

Apple CarPlay	14
Bediening met gebaren	15

Instellingen

Algemene bediening voor instellingen	15
Algemene instellingen (Algemeen)	15
Geluidsinstellingen (Geluid)	16
Visuele instellingen (Visueel)	17
BLUETOOTH-instellingen (Bluetooth)	17

Aanvullende informatie

De firmware bijwerken	17
Voorzorgsmaatregelen	17
Specificaties	19
Problemen oplossen	21
Berichten	23

Aansluiting/installatie

Let op	25
Onderdelenlijst voor installatie	25
Aansluiting	26
Installatie	29

Handleiding over onderdelen en bedieningselementen

Hoofdapparaat

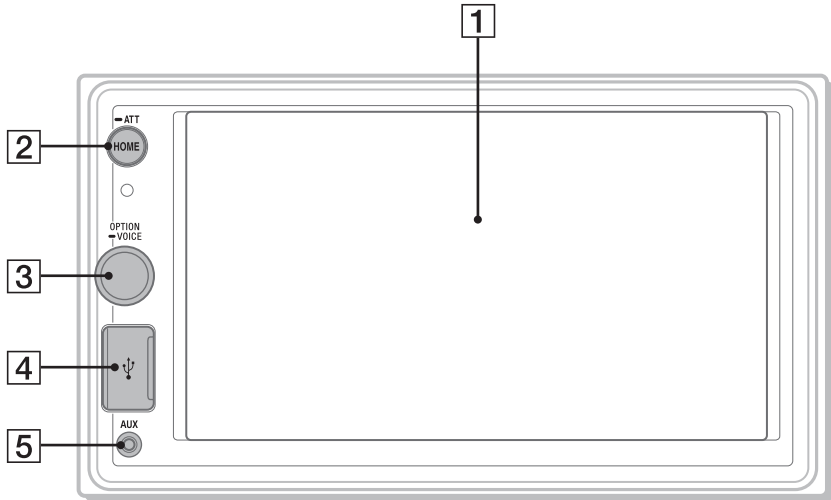

1 Display/aanraakscherm

2 HOME

Open het menu HOME.

● ATT (dempen)

Deze knop 1 seconde ingedrukt houden om het geluid te dempen.
Houd opnieuw ingedrukt om te annuleren of draai aan de bedieningsknop voor de volumeregeling.

3 Bedieningsknop volumeregeling

Draaien om het volume aan te passen wanneer het geluid wordt uitgevoerd.

OPTION

Druk hierop om het scherm OPTION te openen (pagina 6).

● VOICE

Ingedrukt houden om de spraakopdrachtfunctie voor Apple CarPlay te activeren.

4 USB-poort

5 AUX-invoeraansluiting

Scheruweergave

Afspeelscherm:

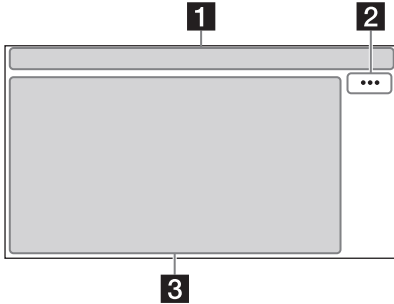

HOME-scherm:

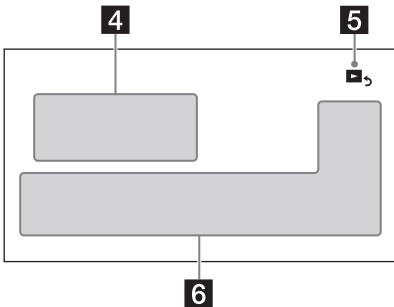

OPTION-scherm:

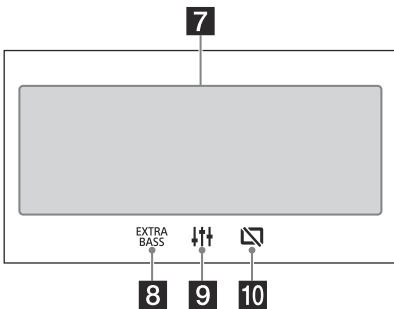

1 Statusindicatie

-  Gaat branden wanneer het geluid is gedempt.
-  Gaat branden wanneer AF (Alternative Frequency) beschikbaar is.
-  Gaat branden wanneer actuele verkeersinformatie (TA: Traffic Announcement) beschikbaar is.
-  Gaat branden wanneer een DAB-aankondiging beschikbaar is.
-  Geeft de signaalsterkte van de DAB-tuner aan.
-  Gaat branden wanneer het audioapparaat afspeelbaar is door A2DP (Advanced Audio Distribution Profile) te activeren.
-  Gaat branden wanneer handsfree bellen beschikbaar is door HFP (Handsfree Profile) te activeren.
-  Geeft de signaalsterkte van de verbonden mobiele telefoon aan.
-  Geeft de status van de batterij van de verbonden mobiele telefoon aan.
-  Gaat branden wanneer het Bluetooth®-signaal is ingeschakeld. Knippert wanneer de verbinding wordt gemaakt.

2 ... (bronkeuze)

Bronkeuzemenu openen. Welke menu-items beschikbaar zijn, verschilt per bron.

3 Toepassingspecifieke instellingen

Bedieningselementen/-indicaties voor afspelen of de status van de eenheid weergeven. Welke items worden weergegeven verschilt per bron.

4 Klok (pagina 15)

5 (terug naar het afspeelscherm)

Schakelen van het HOME-scherm naar het afspeelscherm.

6 Toetsen voor het selecteren van bronnen en instellingen

Bron wijzigen of verschillende instellingen opgeven.

U kunt het instellingenpictogram en andere pictogrammen laten weergegeven door aan de onderkant van dit gebied naar rechts of links te vegen.

7 Toetsen voor het selecteren van het geluid

Het geluid wijzigen.

8 (EXTRA BASS)

De instelling EXTRA BASS wijzigen (pagina 16).

9 (EQ10/subwoofer)

De instelling EQ10/subwoofer wijzigen (pagina 16).

10 (monitor uit)

De monitor uitschakelen. Wanneer de monitor is uitgeschakeld, kunt u deze weer inschakelen door het display aan te raken.

Aan de slag

Begininstellingen opgeven

U moet enkele begininstellingen opgeven voor het eerste gebruik van de eenheid, na het vervangen van de auto-accu of na het wijzigen van de aansluitingen.

Als het scherm met de begininstellingen niet wordt weergegeven bij het inschakelen van de eenheid, voert u de procedure voor het herstellen van de fabrieksinstellingen (pagina 16) uit om het apparaat te initialiseren.

- 1 Tik op [Language] en stel de displaytaal in.
- 2 Raak [Demo] één keer aan om [OFF] te selecteren en de demomodus uit te schakelen.
- 3 Tik op [OK].
De opstartmelding wordt weergegeven.
- 4 Lees de opstartmelding door en tik op [Close] als u alle voorwaarden accepteert.
De instelling is voltooid.

Deze instelling kan verder worden geconfigureerd in het instellingenmenu (pagina 15).

Een BLUETOOTH-apparaat voorbereiden

U kunt muziek afspelen of handsfree bellen afhankelijk van het BLUETOOTH-compatibele apparaat, zoals een smartphone, mobiele telefoon of audioapparaat (hierna 'BLUETOOTH-apparaat' genoemd, tenzij anders vermeld). Raadpleeg de gebruiksaanwijzing geleverd bij het apparaat voor meer informatie over het aansluiten. Voordat u het apparaat aansluit, verlaagt u het volume van dit apparaat. Doet u dit niet, dan kunnen er luide geluiden geproduceerd worden.

Koppeling en verbinding maken met een BLUETOOTH-apparaat

Wanneer u een BLUETOOTH-apparaat voor het eerst aansluit, moet een wederzijdse registratie ('koppeling' genoemd) plaatsvinden. Door een koppeling door te voeren, kunnen dit apparaat en andere apparaten elkaar herkennen.

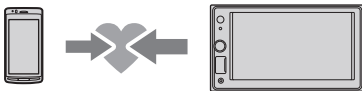



- 1 Plaats het BLUETOOTH-apparaat in een straal van 1 meter van dit apparaat.
- 2 Druk op HOME en tik vervolgens op [Instellingen].
- 3 Tik op [Bluetooth].
- 4 Tik op [Bluetooth-verbinding] en stel het signaal in op [ON].
Het BLUETOOTH-signaal is ingeschakeld en  gaat branden op de statusbalk van de eenheid.
- 5 Tik op [Pairing].
 knippert terwijl het apparaat zich in de standbystand voor de koppeling bevindt.
- 6 Voer de koppeling uit op het BLUETOOTH-apparaat zodat het deze eenheid detecteert.
- 7 Selecteer [XAV-AX1005DB] op het display het BLUETOOTH-apparaat.
Als uw modelnaam niet weergegeven wordt, herhaalt u dit proces vanaf stap 5.

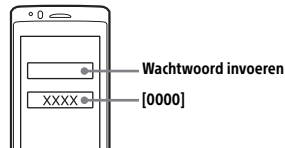

- 8 Als u een wachtwoord* moet invoeren op het BLUETOOTH-apparaat, voert u [0000] in.

* Het wachtwoord kan, afhankelijk van het BLUETOOTH-apparaat, 'toegangscode', 'PIN-code', 'PIN-getal', 'wachtwoord', enzovoort worden genoemd.



Als de koppeling doorgevoerd is, blijft  branden.

- 9 Selecteer dit apparaat op het BLUETOOTH-apparaat om de BLUETOOTH-verbinding te activeren.
 of  licht op wanneer de verbinding tot stand is gebracht.

Opmerkingen

- De eenheid kan slechts worden verbonden met één BLUETOOTH-apparaat tegelijk.
- Om de BLUETOOTH-verbinding te verbreken, schakelt u de verbinding uit op de eenheid of op het BLUETOOTH-apparaat.
- BLUETOOTH-koppeling is niet mogelijk wanneer Apple CarPlay wordt uitgevoerd.

Verbinding maken met een gekoppeld BLUETOOTH-apparaat

Om een gekoppeld apparaat te kunnen gebruiken, moet het verbonden zijn met dit apparaat. Sommige gekoppelde apparaten worden automatisch verbonden.



- 1 Druk op HOME en tik vervolgens op [Instellingen].
- 2 Tik op [Bluetooth].
- 3 Tik op [Bluetooth-verbinding] en tik vervolgens op [ON].
Controleer of  gaat branden op de statusbalk van de eenheid.
- 4 Schakel de BLUETOOTH-functie in van het BLUETOOTH-apparaat.
- 5 Bedien het BLUETOOTH-apparaat om verbinding te maken met deze eenheid.
 of  gaat branden op de statusbalk.

Verbinding maken met het laatste verbonden apparaat vanaf dit apparaat

Als het contact wordt ingeschakeld terwijl het BLUETOOTH-signaal is geactiveerd, zoekt deze eenheid naar het laatst aangesloten BLUETOOTH-apparaat en wordt automatisch een verbinding tot stand gebracht.

Opmerking

Tijdens het streamen van BLUETOOTH-audio kunt u vanaf dit apparaat geen verbinding tot stand brengen met de mobiele telefoon. Maak in plaats daarvan verbinding met dit apparaat vanaf de mobiele telefoon.

De microfoon installeren

Voor meer informatie zie 'De microfoon installeren' (pagina 28).

Een USB-apparaat aansluiten

- 1 Verlaag het volume op het apparaat.
- 2 Open de klep van de USB-poort en sluit het USB-apparaat op het apparaat.
Gebruik voor het aansluiten van een iPhone de USB-kabel voor iPhone (niet meegeleverd).

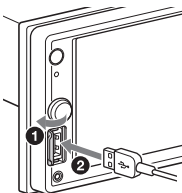

Een ander draagbaar audio-apparaat aansluiten

- 1 Schakel het draagbare audio-apparaat uit.
- 2 Verlaag het volume op het apparaat.
- 3 Sluit het draagbare audio-apparaat met behulp van een verbindingskabel (niet bijgeleverd)* aan op de AUX-ingang (stereomini-aansluiting) op het apparaat.

* Gebruik een rechte stekker.

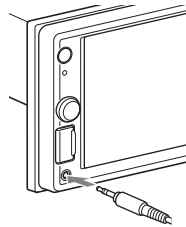

- 4 Druk op HOME en tik vervolgens op [AUX].

Het volumeniveau van het aangesloten apparaat afstemmen op andere bronnen

Start het afspelen op het draagbare audio-apparaat bij een gemiddeld volume en stel uw gebruikelijke luistervolume in op het hoofdapparaat.

Tik tijdens het afspelen op  en vervolgens op [Input Level]. Pas het volume aan tussen [-10] en [+15].

Achteruitkijkcamera aansluiten

Door de optionele achteruitkijkcamera aan te sluiten op de aansluiting CAMERA IN kunt u het beeld van de achteruitkijkcamera laten weergeven. Voor meer informatie zie 'Aansluiting/installatie' (pagina 25).

Het beeld van de achteruitkijkcamera weergeven

Druk op HOME, tik op [Rear Camera].

Luisteren naar de radio

Luisteren naar de radio

Druk op HOME en tik vervolgens op [Tuner] om naar de radio te luisteren.

Bedieningselementen/indicaties voor ontvangst

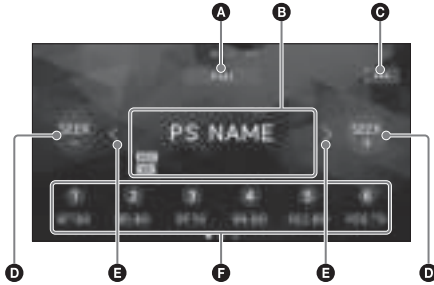

- A Huidige band**
Band wijzigen (FM1, FM2, FM3AM1 of AM2).
- B Huidige frequentie, naam van station*, RDS (Radio Data System)-indicatie***
* Tijdens RDS-ontvangst.
- C ... (tuneroptie)**
Tuneroptiemenu openen.
- D SEEK-/SEEK+**
Automatisch afstemmen.
- E </>**
Handmatig afstemmen.
Ingedrukt houden om continu frequenties over te slaan.
- F Voorkeuzenummers**
Een voorkeuzestation selecteren. Veeg naar rechts/links om de andere voorkeuzestations weer te geven.
Houd de huidige frequentie ingedrukt om deze op de betreffende voorkeuzepositie op te slaan.

Afstemmen

- 1** Selecteer de gewenste band (FM1, FM2, FM3, AM1 of AM2).
- 2** Stem af.
Automatisch afstemmen
Tik op SEEK-/SEEK+.
Het zoeken stopt wanneer een zender wordt ontvangen.

Handmatig afstemmen

Houd </> om ongeveer naar de geschatte frequentie te gaan en tik vervolgens herhaaldelijk op </> om precies af te stemmen op de gewenste frequentie.

Handmatig opslaan

- 1** Houd op het moment dat het station dat u wilt opslaan wordt weergegeven het gewenste voorkeuzenummer ingedrukt om het station op te slaan.

Opgeslagen stations ontvangen

- 1** Selecteer de band en tik op het gewenste voorkeuzenummer.

Tuneroptiefuncties gebruiken

De volgende functies zijn beschikbaar door ... aan te raken.

BTM (Best Tuning Memory)

Stations in volgorde van frequentie opslaan op de voorkeuzeposities. U kunt 18 FM-stations en 12 AM-stations opslaan als voorkeuzestations.

AF*

Selecteer [ON] om voortdurend af te stemmen op de zender met het sterkste signaal uit het netwerk van het station.

TA*

Selecteer [ON] om actuele verkeersinformatie of verkeersprogramma's (TP) te ontvangen (indien beschikbaar).

Regionaal*

Selecteer [ON] om bij het ontvangen station te blijven terwijl de AF-functie is ingeschakeld. Als u het ontvangstgebied van dit regionale programma verlaat, selecteert u [OFF]. Deze functie werkt niet in het Verenigd Koninkrijk en sommige andere gebieden.

PTY*

Selecteer een type programma uit de lijst PTY om te zoeken naar een station dat het geselecteerde programmatype uitzendt.

* Alleen beschikbaar tijdens FM-ontvangst.

Noodberichten ontvangen

Als de functie AF of TA is ingeschakeld, wordt de geselecteerde bron automatisch onderbroken voor noodberichten.

Luisteren naar DAB/DAB+

U kunt naar DAB/DAB+ luisteren door op HOME te drukken en vervolgens op [DAB+] te tikken.

Tips

- Stel [Antennevermogen] in op [ON] (standaard) of [OFF] afhankelijk van het type DAB-antenne (niet meegeleverd) (pagina 11).
- Wanneer [DAB+] voor het eerst na het herstellen van de fabrieksinstellingen wordt geselecteerd, wordt automatisch afstemmen automatisch gestart. Wacht tot het automatisch afstemmen is voltooid. (Als het automatisch afstemmen wordt onderbroken, wordt dit opnieuw gestart wanneer u [DAB+] weer selecteert.) Als geen DAB-station wordt opgeslagen door het automatisch afstemmen, kunt u afstemmen door te tikken op [Auto Tune] van  (lijst).

Bedieningselementen/indicaties voor ontvangst

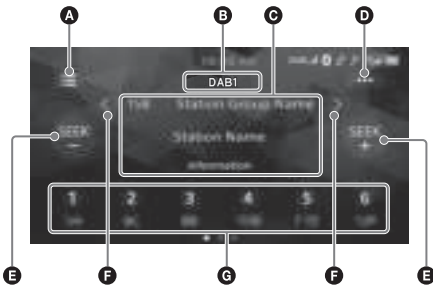

- A**  (lijst)
De stationslijst openen.
- B** **Huidige band**
De band wijzigen (DAB1, DAB2 of DAB3).
- C** **Stationsgroepnaam, stationsnaam**
- D** **...** (DAB-opties)
Het menu DAB-opties openen.
- E** **SEEK- /SEEK+**
Zoeken naar stations.
- F** **</>**
Zoeken naar stationsgroepen.
(Alleen beschikbaar als [Zoeken op] is ingesteld op [Station Gp].)
- G** **Voorkeuzenummers**
Een voorkeuzestation selecteren. Veeg naar rechts/links om de andere voorkeuzestations weer te geven.
Houd het huidige station ingedrukt om dit op te slaan op de betreffende voorkeuzepositie.

Stations zoeken op stationsgroep

Stel voordat u begint [Zoeken op] in op [Station Gp] om te zoeken op stationsgroep (pagina 11).

1 Tik op SEEK+ /- om te zoeken naar een station.

Het zoeken stopt wanneer een zender wordt ontvangen. Zoek totdat het gewenste station wordt ontvangen.

Zoeken naar een stationsgroep

Houd < / > ingedrukt om te zoeken naar een stationsgroep en laat los wanneer de gewenste stationsgroep wordt weergegeven.

Een station handmatig opslaan

- 1 Houd op het moment dat het station dat u wilt opslaan wordt weergegeven het gewenste voorkeuzenummer ingedrukt om het station op te slaan.

Opgeslagen stations ontvangen

- 1 Tik op het gewenste voorkeuzenummer.

Stations zoeken op stationsnaam

Stel voordat u begint [Zoeken op] in op [A-Z] om te zoeken op stationsnaam (pagina 11).

1 Tik op .

De stationslijst wordt weergegeven.

2 Tik op het gewenste station.

Zoeken vanaf het afspeelscherm

Tik op SEEK+ /- om naar het volgende/vorige station te gaan.

De stationslijst bijwerken

Tik op  en vervolgens op [Automatisch afstemmen].

De functies van DAB-opties gebruiken

De volgende functies zijn beschikbaar door ... aan te raken.

Zoeken op

De modus voor het zoeken naar stations instellen: [A-Z] (zoeken op stationsnaam), [Station Gp] (zoeken op stationsgroep).

Aankondiging

DAB-aankondigingen inschakelen met onderbreking van de momenteel geselecteerde bron: [ON], [OFF].

Tijdens een DAB-aankondiging wordt het volume ingesteld op het ingestelde niveau voor TA in RDS (pagina 9).

Soft Link

Automatisch zoeken naar en afstemmen op een vergelijkbaar programma wanneer het signaal van het huidige programma te zwak wordt om te ontvangen: [ON], [OFF].

"Hard link" (harde koppeling) volgt hetzelfde programma en "Soft Link" (zachte koppeling) volgt een vergelijkbaar programma.

Soft Link	DAB		FM	
	Hard Link	Soft Link	Hard Link	Soft Link
OFF	✓	-	✓	-
ON	✓	✓	✓	✓

Information

Weergave van de naam van de momenteel geselecteerde stationsgroep, de stationsnaam, het PTY-type van het station, enzovoort.

Antennevermogen

Stroomtoevoer naar de ingangsaansluiting van de DAB-antenne: [ON], [OFF].

Afspelen

Een USB-apparaat afspelen

MSC (Mass Storage Class) USB-apparaten* compatibel met de USB-standaard kunnen worden gebruikt.

* Bijvoorbeeld een USB-stick, digitale mediaspeler

Opmerkingen

- USB-apparaten die zijn geformatteerd met de bestandssystemen FAT12/16/32/exFAT worden ondersteund.
- Ga voor meer informatie over de compatibiliteit van uw USB-apparaat naar de ondersteuningswebsite die wordt vermeld op het achterblad.
- Zie 'Ondersteunde indelingen voor USB afspelen' (pagina 18) voor meer informatie over de ondersteunde bestandsindelingen.

- 1 Verlaag het volume op het apparaat.
- 2 Sluit het USB-apparaat aan op de USB-poort.
- 3 Druk op HOME en tik vervolgens op [USB]. Het afspelen wordt gestart.

Het apparaat verwijderen

Schakel de eenheid uit of zet het contact in de stand ACC-uit en verwijder vervolgens het USB-apparaat.

Een BLUETOOTH-apparaat afspelen

U kunt inhoud afspelen van een verbonden apparaat dat ondersteuning biedt voor BLUETOOTH A2DP (Advanced Audio Distribution Profile).



- 1 Maak een BLUETOOTH-verbinding met het audioapparaat (pagina 7).
- 2 Druk op HOME en tik vervolgens op [BT-audio].
- 3 Bedien het audioapparaat om het afspelen te starten.

Opmerkingen



- Afhankelijk van het audioapparaat wordt informatie zoals de titel, het tracknummer, de tractijd en de afspelstatus mogelijk niet weergegeven op dit apparaat.
- Zelfs als op dit apparaat een andere bron wordt gekozen, wordt de weergave van het audioapparaat niet stopgezet.
- BLUETOOTH-koppeling is niet mogelijk wanneer Apple CarPlay wordt uitgevoerd.

Het volumeniveau van het BLUETOOTH-apparaat afstemmen op andere bronnen

U kunt het volumeverschil tussen deze eenheid en het BLUETOOTH-apparaat verminderen: Tik tijdens het afspelen op ... en vervolgens op [Input Level]. Pas het volume aan tussen [-6] en [+6].

Tracks zoeken en afspelen

Herhaaldelijk en willekeurig afspelen

- 1 Tik tijdens het afspelen herhaaldelijk op  (herhalen) of  (willekeurig) totdat de gewenste afspeelmodus verschijnt.



Het kan even duren voordat het afspelen in de geselecteerde afspeelmodus start.

Welke afspeelmodi beschikbaar zijn, hangt af van de geselecteerde geluidsbron en het verbonden apparaat.

Zoeken naar een bestand op het lijstschermb

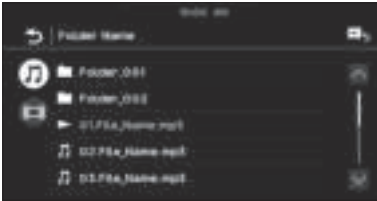
- 1 Tik tijdens het afspelen via USB op . Het lijstschermb van het op dat moment afgespeelde item verschijnt.



Tik vervolgens op  (audio) of  (video) voor een lijst op bestandstype.

- 2 Tik op het gewenste item. Het afspelen wordt gestart.

Andere instellingen tijdens het afspelen

Bij elke bron zijn verdere instellingen beschikbaar door op  te tikken. Welke menu-items beschikbaar zijn, verschilt per bron.

Beeldequalizer

De beeldkwaliteit aan uw smaak aanpassen: [Dynamic], [Standard], [Theater], [Custom]. (Alleen beschikbaar wanneer de handrem is ingeschakeld en USB-video is geselecteerd.)

Aspect

Een beeldverhouding selecteren voor het scherm van het apparaat.

(Alleen beschikbaar wanneer de handrem is ingeschakeld en USB-video is geselecteerd.)

Normal

Geeft een 4:3-beeld weer in het originele formaat, met balken aan de zijkant om het 16:9-schermb te vullen.

Zoom

Geeft een 16:9-beeld weer in een 4:3-letterboxformaat.

Full

Geeft een 16:9-beeld in het originele formaat weer.

Captions

Vergroot het beeld horizontaal en past de ondertiteling in het scherm.

Handsfree bellen

Om een mobiele telefoon te kunnen gebruiken, moet u deze verbinden met dit apparaat. Voor meer informatie zie 'Een BLUETOOTH-apparaat voorbereiden' (pagina 7).



Opmerking

De onderstaande functies voor handsfree bellen zijn alleen beschikbaar als de functie Apple CarPlay is uitgeschakeld. Wanneer de functie Apple CarPlay is geactiveerd, gebruikt u de functies voor handsfree bellen in de betreffende applicatie.

Een oproep beantwoorden

- 1 Tik op wanneer een oproep wordt ontvangen.

Het telefoongesprek wordt gestart.

Opmerking

De beltoon en het stemgeluid worden alleen uitgevoerd via de voorluidsprekers.

Een oproep weigeren/beëindigen

Tik op .

Iemand opbellen

- 1 Druk op HOME en tik vervolgens op [Phone].
- 2 Tik op een van de oproepictogrammen op het scherm van de BLUETOOTH-telefoon.

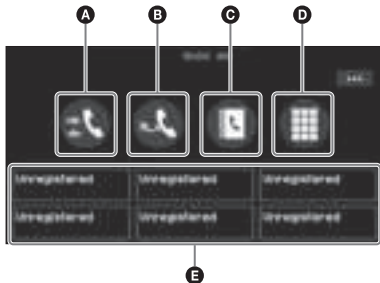

- A (oproepgeschiedenis)*

Selecteer een contactpersoon in de oproepgeschiedenislijst. Het apparaat bewaart de laatste 20 oproepen.

- B (nummerherhaling)

Automatisch bellen naar het laatst gemaakte contact.

- C (telefoonboek)*

Selecteer een contactpersoon in de namen-/nummerlijst in het telefoonboek. Tik op om te zoeken naar de gewenste contactpersoon in de namenlijst in alfabetische volgorde.

- D (telefoonnummer invoeren)

Voer het telefoonnummer in.

- E Voorgeprogrammeerde telefoonlijst

Selecteer de opgeslagen contactpersoon. Zie 'Telefoonnummers inprogrammeren' (pagina 13) voor het opslaan van contactpersonen.

* De mobiele telefoon moet PBAP (Phone Book Access Profile) ondersteunen.

- 3 Tik op .

Het telefoongesprek wordt gestart.

Telefoonnummers inprogrammeren

U kunt maximaal 6 contactpersonen opslaan in de voorkeuzelijst.

- 1 Selecteer op het telefoonscherm een telefoonnummer dat u wilt opslaan in voorkeuzelijst van het telefoonboek. Het bevestigingsscherm verschijnt.
- 2 Tik op [Add to Preset].
- 3 Selecteer de voorkeuzelijst waarin het telefoonnummer moet worden opgeslagen. De contactpersoon wordt opgeslagen in de voorkeuzelijst.

Beschikbare handelingen tijdens een gesprek

Het volume van de beltoon aanpassen

Draai aan de bedieningsknop voor de volumeregeling tijdens het ontvangen van een oproep.

Het volume van de stem van de spreker aanpassen

Draai aan de bedieningsknop voor de volumeregeling tijdens een gesprek.

Het volume aanpassen voor de andere persoon (aanpassing van de microfoonversterking)

Tik tijdens een handsfree gesprek op **...** en stel [MIC Gain] in op [High], [Middle], of [Low].

Echo en ruis verminderen (echo-/ruisonderdrukking)

Tik tijdens een gesprek op **...** en stel [Speech Quality] in op [Modus 1] of [Modus 2].

Schakelen tussen de handsfree en de niet-handsfree stand

Tik tijdens een gesprek op  om te schakelen tussen geluid via het apparaat of via de mobiele telefoon.

Opmerking

Afhankelijk van de mobiele telefoon is deze handeling mogelijk niet beschikbaar.

Een inkomende oproep automatisch beantwoorden

Tik op **...** en stel in [Auto Answer] op [ON].

Handige functies

Apple CarPlay

Apple CarPlay maakt het mogelijk uw iPhone in de auto te gebruiken zonder uw blik van de weg te hoeven nemen.

Opmerkingen voor het gebruik van Apple CarPlay

- Een iPhone met iOS 7.1 of hoger is vereist. Voer voor gebruik een update uit naar de nieuwste iOS-versie.
- Apple CarPlay kan worden gebruikt met een iPhone 5 of nieuwer.
- Zie de compatibiliteitslijst op de ondersteuningswebsite op de achteromslag voor meer informatie over compatibele modellen.
- Meer informatie over Apple CarPlay vindt u in de handleiding van uw iPhone of op de website van Apple CarPlay.
- Er wordt gebruikgemaakt van de GPS-functie van uw iPhone. Plaats uw iPhone daarom waar deze een goede ontvangst van het GPS-sigitaal heeft.

1 Sluit uw iPhone aan op de USB-poort.

Gebruik voor het aansluiten van een iPhone een USB-kabel voor iPhone (niet meegeleverd).

2 Druk op HOME en tik vervolgens op het Apple CarPlay-pictogram.

Het scherm van uw iPhone verschijnt op het display van het apparaat. U kunt de toepassingen bedienen door deze aan te raken.





Het gebruik van het Apple CarPlay-logo betekent dat de gebruikersinterface van het voertuig voldoet aan de prestatienormen van Apple. Apple is niet verantwoordelijk voor de bediening van het voertuig of de naleving van veiligheids- en regulatieve normen door het voertuig. Let op: het gebruik van dit product in combinatie met een iPhone kan de draadloze prestaties ervan beïnvloeden.

Bediening met gebaren

U kunt veelgebruikte handelingen uitvoeren door met uw vinger te vegen op het ontvangst-/afspeelgebied.

Opmerking

De hieronder genoemde gebaren zijn niet beschikbaar op het scherm van Apple CarPlay.

Handeling	Functie
 Van links naar rechts vegen	Radio-ontvangst: vooruit zoeken naar stations. Video/audio afspelen: naar het volgende bestand/nummer gaan.
 Van rechts naar links vegen	Radio-ontvangst: achteruit zoeken naar stations. Video/audio afspelen: naar het vorige bestand/nummer gaan.
 Omhoog vegen	Radio-ontvangst: opgeslagen zenders ontvangen (vooruit).
 Omlaag vegen	Radio-ontvangst: opgeslagen zenders ontvangen (achteruit).

Instellingen

Algemene bediening voor instellingen

U kunt items instellen in de volgende instelcategorieën:

Algemene instellingen (Algemeen), geluidsinstellingen (Geluid), visuele instellingen (Visueel), BLUETOOTH-instellingen (Bluetooth)

- 1 Druk op HOME en tik vervolgens op [Instellingen].**
- 2 Tik op een van de instellingscategorieën.**
De items die ingesteld kunnen worden, verschillen afhankelijk van de bron en instellingen.
- 3 Beweeg de schuifbalk omhoog en omlaag om het gewenste item te selecteren.**

Terugkeren naar het vorige display

Tik op .

Overschakelen naar het afspeelscherm

Tik op .

Algemene instellingen (Algemeen)

Language

Taal van het display selecteren: [English], [Español], [Français], [Deutsch], [Italiano], [Português], [Русский], [ไทย], [العربية], [简体中文], [繁體中文], [한국어].

Demo

De demonstratie activeren: [OFF], [ON].

Datum/tijd

Set Date/Time

Datum en tijd van de klok instellen: [Auto (DAB)], [Manual].

Datumnotatie

De notatie selecteren: [DD/MM/YY], [MM/DD/YY], [YY/MM/DD].

Tijdnotatie

De notatie selecteren: [12-uurs], [24-uurs].

Pieptoon

Het bedieningssignaal inschakelen: [OFF], [ON].

Achteruitkijkcamera

Het beeld van de achteruitkijkcamera selecteren: [OFF], [Normal], [Achterruit] (spiegelbeeld). [Guide Line Adjust] de geleider op het beeld van de achteruitkijkcamera bijstellen.

Tik op de nabije zijde **A** of verre zijde **B** (rode delen) van de geleider om deze bij te stellen.

Tik op </^/>/>/~ om de positie van de geleider bij te stellen en tik op [→←] of [←→] om de breedte van de geleider aan te passen.

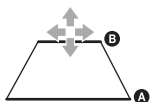

Stearing Control

De invoerstand voor de aangesloten afstandsbediening selecteren. Voorkom storingen door eraan te denken de invoerstand vóór gebruik af te stemmen op de aangesloten afstandsbediening.

Custom

Invoerstand voor de stuurafstandsbediening (volg de procedures in [🔍]) voor het registreren van de functies op de aangesloten afstandsbediening).

Preset

Invoerstand voor de bekabelde afstandsbediening, met uitzondering van de stuurafstandsbediening.



Het stuurknoppaneel verschijnt.

- 1 Houd de knop die u wilt toewijzen aan het stuur ingedrukt.
De knop op het paneel gaat branden (stand-by).
- 2 Houd de knop op het stuur waaraan u de functie wilt toewijzen ingedrukt.
De knop op het bedieningspaneel verandert van kleur (gemarkeerd of omringd door een oranje lijn).
- 3 Herhaal de stappen 1 en 2 om nog meer functies te op te slaan.

(Alleen beschikbaar als [Stearing Control] is ingesteld op [Custom].)

Opmerkingen

- Tijdens het opgeven van de instellingen kan de aangesloten afstandsbediening niet worden gebruikt, ook al zijn sommige functies al geregistreerd. Gebruik de knoppen op het apparaat.
- Als zich tijdens de registratie een fout voordoet, worden alle geregistreerde gegevens gewist. Herstart registratie vanaf het begin.
- Deze functie is op sommige voertuigen mogelijk niet beschikbaar. Ga naar de ondersteuningssite die op het achterblad wordt vermeld voor meer informatie over de compatibiliteit van uw voertuig.

Factory Reset (Fabrieksinstellingen herstellen)

Alle instellingen terugzetten naar de fabrieksinstellingen.

Firmwareversie

Firmwareversie bijwerken en bevestigen.

Open-sourcelicenties

De softwarelicenties weergeven.

Geluidsinstellingen (Geluid)

EXTRA BASS

Hoge tonen versterken in synchronisatie met het volumeniveau: [OFF], [1], [2].

EQ10/subwoofer

Equalisatiecurve selecteren en subwooferniveau bijstellen.

EQ10

Hiermee kunt u de equalisatiecurve selecteren: [OFF], [R&B], [Rock], [Pop], [Hiphop], [Dance], [EDM], [Jazz], [Soul], [Land], [Custom].

Met [Custom] past u de equalisatiecurve aan: -6 tot +6.

Subwoofer

Het volumeniveau van de subwoofer aanpassen: [OFF], -10 tot +10.

Balans/fader

De balans/fader aanpassen.

Balans

De balans tussen de linker- en rechterluidspreker aanpassen: [L15] tot [R15].

Fader

De balans tussen de voor- en achterluidspreker aanpassen: [Voorzijde 15] tot [Rear 15].

Crossover

De afkapfrequentie en subwooferfase instellen.

High Pass-filter

De afkapfrequentie van de voor-/achterluidsprekers selecteren: [OFF], [50 Hz], [60 Hz], [80 Hz], [100 Hz], [120 Hz].

Low Pass-filter

De afkapfrequentie van de subwoofer selecteren: [OFF], [50 Hz], [60 Hz], [80 Hz], [100 Hz], [120 Hz].

Subwoofer-fase

Hiermee kunt u de subwooferfase selecteren: [Normal], [Achterruit].

DSO (Dynamic Stage Organizer)

Audio-uitvoer verrijken: [OFF], [Low], [Middle], [High].

Visuele instellingen (Visueel)

Achtergrond

De achtergrond wijzigen door de gewenste kleur aan te raken.

Dimmer

Het display dimmen: [OFF], [Auto], [ON].
([Auto] is alleen beschikbaar als de voedingskabel voor de verlichting is aangesloten en werkt wanneer de koplampen zijn ingeschakeld.)

Met [] past u de helderheid aan als de dimmer is geactiveerd: -5 tot +5.

Aanraakscherm aanpassen

De kalibratie van het aanraakscherm aanpassen als de positie niet overeenkomt met het juiste item.

BLUETOOTH-instellingen (Bluetooth)

Bluetooth-verbinding

Het BLUETOOTH-signaal activeren: [OFF], [ON], [Pairing] (stand-bymodus voor koppeling wordt geactiveerd).

Info Bluetooth-apparaat

De informatie van het apparaat dat is aangesloten op de eenheid weergeven. (alleen beschikbaar wanneer [Bluetooth-verbinding] is ingesteld op [ON] en een BLUETOOTH-apparaat is aangesloten op de eenheid.)

Bluetooth resetten

Alle BLUETOOTH-gerelateerde instellingen initialiseren, zoals koppelingsgegevens, oproepgeschiedenis, geschiedenis van verbonden BLUETOOTH-apparaten, enzovoort.

Aanvullende informatie

De firmware bijwerken

Om de firmware bij te werken, gaat u naar de ondersteuningswebsite op het achterblad en volgt u de online instructies.

Opmerking

Verwijder het USB-apparaat niet tijdens de update.

Voorzorgsmaatregelen

- De elektrische antenne wordt automatisch uitgeschoven.
- Als u de auto met de eenheid verkoopt of van de hand doet, kunt u alle instellingen terugzetten naar de fabrieksinstellingen door de procedure voor het herstellen van de fabrieksinstellingen uit te voeren (pagina 16).
- Mors geen vloeistof op het apparaat.

Opmerkingen over veiligheid

- Houd u aan de plaatselijke verkeersregels, wetten en voorschriften.
- Tijdens het rijden
 - Kijk niet naar en voer geen handelingen uit op de eenheid. Hierdoor kunt u worden afgeleid en kunnen ongelukken ontstaan. Parkeer uw auto op een veilige plaats als u de eenheid wilt bekijken of bedienen.
 - Maak geen gebruik van de setupfunctie of een andere functie waardoor uw aandacht van de weg kan worden afgeleid.
 - Kijk wel gewoon achterom tijdens het achteruitrijden en houd uw omgeving voor de veiligheid zorgvuldig in de gaten, zelfs als de achteruitkijkcamera is aangesloten. Vertrouw niet alleen op de achteruitkijkcamera.
- Tijdens de bediening
 - Steek niet uw handen, vingers of vreemde voorwerpen in de eenheid, want dit kan leiden tot letsel of schade aan de eenheid.
 - Houd kleine voorwerpen buiten het bereik van kinderen.
 - Vergeet niet uw veiligheidsgordel vast te maken om letsel als gevolg van plotselinge bewegingen van de auto te voorkomen.

Ongelukken voorkomen

Beelden worden pas weergegeven nadat u de auto hebt geparkeerd en de handrem hebt geactiveerd. Als de auto in beweging komt tijdens het afspelen van een video, wordt de volgende melding weergegeven en kunt u geen video bekijken.

[Video geblokkeerd voor uw veiligheid.]

Het apparaat niet gebruiken en niet naar het scherm kijken tijdens het rijden.

Opmerkingen over het lcd-scherm

- Laat het lcd-scherm niet nat worden en stel het niet bloot aan vloeistoffen. Dit kan leiden tot een storing.



- Druk niet hard op het lcd-scherm. Dit kan vervorming van het beeld of storingen veroorzaken (dat wil zeggen, het beeld kan onduidelijk worden en het lcd-scherm kan beschadigd raken).
- Raak het scherm niet aan met andere objecten dan met uw vinger, want anders zou het lcd-scherm beschadigd kunnen raken of kunnen breken.
- Reinig het lcd-scherm met een droge zachte doek. Gebruik geen oplosmiddelen zoals benzine, thinner, in de handel verkrijgbare reinigingsmiddelen of antistatische spray.
- Gebruik het apparaat niet buiten het temperatuurbereik van 0 °C tot 40 °C (32 °F tot 104 °F).
- Als uw auto was geparkeerd op een koude of warme plaats, is het beeld mogelijk niet duidelijk. Het scherm is achter niet beschadigd, en het beeld wordt duidelijk wanneer de temperatuur in uw auto weer normaal wordt.
- Er kunnen blauwe, rode of groene stilstaande puntjes op het scherm verschijnen. Deze zogenaamde 'lichte plekken' kunnen zich voordoen bij elk lcd-scherm. Het lcd-scherm is met zorg geproduceerd, en meer dan 99,99% van de segmenten zal functioneel zijn. Het is echter mogelijk dat een klein percentage (meestal 0,01%) van de segmenten niet naar behoren oplicht. Dit zal uw kijkplezier echter niet verstoren.

Opmerkingen over het aanraakscherm

- In deze eenheid wordt een resistief aanraakscherm gebruikt. Raak het bedieningspaneel rechtstreeks met uw vingertop aan.
- Op deze eenheid wordt geen multi-touch-bediening ondersteund.
- Raak het scherm niet aan met scherpe voorwerpen, zoals een naald, pen of nagel. Bediening met een pen wordt niet ondersteund op deze eenheid.
- Laat geen voorwerpen in contact komen met het aanraakscherm. Als het scherm wordt aangeraakt door een ander object dan uw vingertop, reageert de eenheid mogelijk niet correct.
- Aangezien glas materiaal wordt gebruikt voor het scherm, moet u het niet blootstellen aan sterke schokken. Als barsten of blusjes ontstaan op het scherm, moet u het beschadigde onderdeel niet aanraken, want dit kan lichamelijk letsel veroorzaken.

- Houd andere elektrische apparaten uit de buurt van het aanraakscherm. Deze kunnen de werking van het aanraakscherm verstoren.

Ondersteunde indelingen voor USB afspelen

- WMA (.wma)*1*2
Bitsnelheid: 48 kbps – 192 kbps (met variabele bitsnelheid (VBR))*3
Bemonsteringsfrequentie*4: 44,1 kHz
- MP3 (.mp3)*1*2
Bitsnelheid: 48 kbps – 320 kbps (met variabele bitsnelheid (VBR))*3
Bemonsteringsfrequentie*4: 32 kHz, 44,1 kHz, 48 kHz
- AAC (.m4a)*1*2
Bitsnelheid: 40 kbps – 320 kbps (met variabele bitsnelheid (VBR))*3
Bemonsteringsfrequentie*4: 8 kHz – 48 kHz
Bits per sample (quantiseringsbit): 16-bits
- FLAC (.flac)*1*6
Bemonsteringsfrequentie*4: 8 kHz – 48 kHz
Bits per sample (quantiseringsbit): 16-bits
- WAV (.wav)*1
Bemonsteringsfrequentie*4: 8 kHz – 48 kHz
Bits per sample (quantiseringsbit): 16-bits, 24-bits
- Xvid (.avi)
Videocodec: MPEG-4 Advanced Simple Profile
Audiocodec: MP3 (MPEG-1 Layer3)
Bitsnelheid: Max. 4 Mbps
Framesnelheid: Max. 30 FPS (30P/ 60i)
Resolutie: Max. 1280 × 720*5
- MPEG-4 (.mp4)
Videocodec: MPEG-4 Advanced Simple Profile, AVC Baseline Profile
Audiocodec: AAC
Bitsnelheid: Max. 4 Mbps
Framesnelheid: Max. 30 FPS (30P/ 60i)
Resolutie: Max. 1280 × 720*5
- WMV (.wmv, .avi)*1
Videocodec: WMV3, WV1
Audiocodec: MP3, WMA
Bitsnelheid: Max. 6 Mbps
Framesnelheid: Max. 30 fps
Resolutie: Max. 720 × 480*5
- MKV (.mkv)
Videocodec: MPEG-4 Advanced Simple Profile, AVC Baseline Profile
Audiocodec: MP3, AAC
Bitsnelheid: Max. 5 Mbps
Framesnelheid: Max. 30 fps
Resolutie: Max. 1280 × 720*5

*1 Auteursrechtelijk beschermde bestanden en meerkanaals-audiobestanden kunnen niet worden afgespeeld.

*2 Bestanden met DRM (Digital Rights Management) kunnen niet worden afgespeeld.

- *3 Afhankelijk van de bemonsteringsfrequentie zijn niet-standaard of niet-gegarandeerde bitsnelheden inbegrepen.
- *4 De bemonsteringsfrequentie correspondeert mogelijk niet met alle encoders.
- *5 Deze waarden staan voor de maximale resolutie van af speelbare video, niet de resolutie van het scherm van de speler. De resolutie van het display is 800 x 480.
- *6 Weergave van de taginformatie wordt niet ondersteund.

Opmerking

Sommige bestanden kunnen mogelijk niet worden afgespeeld, hoewel hun bestandsindelingen worden ondersteund door de eenheid.

Info iPhone

- Ga voor meer informatie over compatibele iPhone-modellen naar de ondersteuningswebsite op het achterblad.
- Gebruik van 'Made for Apple' betekent dat een accessoire speciaal is gemaakt om te worden gebruikt met de vermelde Apple-producten en door de ontwikkelaar is gecertificeerd om te voldoen aan de prestatienormen van Apple. Apple is niet verantwoordelijk voor de werking van dit apparaat of voor het voldoen ervan aan de veiligheids- en overheidsvoorschriften.
Let op: het gebruik van dit accessoire met een Apple-product kan de draadloze prestaties beïnvloeden.

Kennisgeving over licenties

Dit product bevat software die door Sony wordt gebruikt uit hoofde van een licentieovereenkomst met de auteursrechtelijke eigenaar. Wij zijn verplicht de inhoud van de overeenkomst aan klanten bekend te maken. Dit wordt vereist door de auteursrechtelijke eigenaar van de software. Zie pagina 16 voor meer informatie over deze softwarelicenties.

Kennisgeving over software waarop GNU GPL/LGPL van toepassing is

Dit product bevat software die onderhevig is aan de volgende GNU General Public License (verder aangeduid als 'GPL') of GNU Lesser General Public License (verder aangeduid als 'LGPL'). Hierin is vastgelegd dat klanten het recht hebben om de broncode van deze software te verwerven, bewerken, en opnieuw te distribueren in overeenstemming met de voorwaarden van de GPL of de LGPL weergegeven op deze eenheid.

De broncode van de hierboven vermelde software is beschikbaar op internet. U kunt deze downloaden door naar de volgende URL te gaan en vervolgens de modelnaam 'XAV-AX1005DB' te selecteren.

URL: <http://www.sony.net/Products/Linux/>
Houd er rekening mee dat Sony vragen over de inhoud van de broncode niet kan beantwoorden.

Met alle vragen of problemen met betrekking tot dit apparaat die niet aan bod komen in deze gebruiksaanwijzing, kunt u terecht bij uw Sony-dealer.

Specificaties

Beeldschermgedeelte

Schermtipe: Breedbeeld LCD-kleurenscherm

Afmetingen: 6,2 inch

Systeem: Actieve TFT-matrix

Aantal pixels:

1.152.000 pixels (800 x 3 (RGB) x 480)

Kleursysteem:

PAL/NTSC automatische selectie voor CAMERA
IN-aansluiting

Tuner

DAB/DAB+

Afstembereik: 174,928 MHz – 239,200 MHz

Antenne-aansluiting:

Externe antenneconnector

FM

Afstembereik: 87,5 MHz – 108,0 MHz

Bruikbare gevoeligheid: 7 dBf

Signaal/ruis-verhouding: 70 dB (mono)

Scheiding bij 1 kHz: 45 dB

AM

Afstembereik: 531 kHz – 1.602 kHz

Gevoeligheid: 32 µV

USB-spelergedeelte

Interface: USB (Hi-speed)

Maximumstroom: 1,5 A

Draadloze communicatie

Communicatiesysteem:

BLUETOOTH-standaard versie 3.0

Uitgang:

BLUETOOTH-standaard energieklasse 2
(Maximaal uitgestuurd vermogen +1 dBm)

Maximaal communicatiebereik*1:

In een rechte lijn (zonder obstakels) ongeveer
10 m (33 ft)

Frequentieband:

2,4 GHz band (2,4000 GHz – 2,4835 GHz)

Modulatiemethode: FHSS

Compatibele BLUETOOTH-profielen*2:

A2DP (Advanced Audio Distribution Profile) 1.3

AVRCP (Audio Video Remote Control Profile) 1.3

HFP (Handsfree Profile) 1.6

PBAP (Phone Book Access Profile) 1.1

Corresponderende codec: SBC, AAC

*1 Het daadwerkelijke bereik varieert afhankelijk van diverse factoren, zoals obstakels tussen apparaten, magnetische velden rondom een magnetron, statische elektriciteit, ontvangstgevoeligheid, prestaties van de antenne, besturingssysteem, softwaretoepassingen enzovoort.

*2 BLUETOOTH-standaardprofielen geven aan wat het doel is van de BLUETOOTH-communicatie tussen apparaten.

Versterker

Uitvoer: Speakeruitgangen

Luidsprekerimpedantie: 4 Ω – 8 Ω

Maximaal uitgangsvermogen: 55 W \times 4 (bij 4 Ω)

Algemeen

Stroomvereisten: 12 V DC auto-accu
(negatieve aarde (massa))

Nominaal stroomverbruik: 10 A

Afmetingen:

Circa 178 mm \times 100 mm \times 141 mm
(7 1/8 inch \times 4 inch \times 5 5/8 inch) (b/h/d)

Montageafmetingen:

Circa 182 mm \times 111 mm \times 121 mm
(7 1/4 inch \times 4 3/8 inch \times 4 7/8 inch) (b/h/d)

Massa: Ca. 0,9 kg

Inhoud van de verpakking:

Hoofdapparaat (1)

Onderdelen voor installatie en aansluitingen

(1 set)

Microfoon (1)

Vraag de dealer om meer informatie.

Ontwerp en technische gegevens kunnen zonder voorafgaande kennisgeving worden gewijzigd.

Auteursrechten

Het woordmerk Bluetooth® en de Bluetooth®-logo's zijn geregistreerde handelsmerken in eigendom van Bluetooth SIG, Inc. en het gebruik van dergelijke merken door Sony Corporation geschiedt onder licentie. Andere handelsmerken en handelsnamen zijn van hun respectieve eigenaren.

Windows Media is een geregistreerd handelsmerk of handelsmerk van Microsoft Corporation in de VS en/of andere landen.

Dit product wordt beschermd door bepaalde intellectuele eigendomsrechten van Microsoft Corporation. Gebruik of distributie van deze technologie buiten dit product om is verboden zonder een licentie van Microsoft of een geautoriseerde dochteronderneming van Microsoft.

Apple, iPhone en Lightning zijn handelsmerken van Apple Inc., gedeponeerd in de Verenigde Staten en andere landen. Apple CarPlay is een handelsmerk van Apple Inc.

iOS is een handelsmerk of gedeponeerd handelsmerk van Cisco in de Verenigde Staten en andere landen en wordt gebruikt onder licentie.

DIT PRODUCT WORDT GELICENTIEERD UIT HOOFDE VAN DE MPEG-4 VISUELE PATENT PORTFOLIOLICENTIE VOOR PERSOONLIJK EN NIET-COMMERCEEL GEBRUIK VOOR CONSUMENTEN VOOR HET DECODEREN VAN VIDEO IN OVEREENSTEMMING MET DE MPEG-4 VISUELE STANDAARD ('MPEG-4-VIDEO') DIE IS GECODEERD DOOR EEN CONSUMENT IN HET KADER VAN PERSOONLIJKE EN NIET-COMMERCIËLE ACTIVITEITEN EN/OF IS VERKREGEN VAN EEN VIDEOPROVIDER DIE DOOR MPEG LA IS GELICENTIEERD VOOR HET AANBIEDEN VAN MPEG-4-VIDEO. VOOR AL HET OVERIGE GEBRUIK WORDT GEEN LICENTIE VERLEEND OF GEÏMPLEMENTEERD. AANVULLENDE INFORMATIE, MET INBEGRIJF VAN INFORMATIE OVER PROMOTIONEEL, INTERN EN COMMERCIEEL GEBRUIK EN LICENTIËRING KAN WORDEN VERKREGEN VAN MPEG LA, L.L.C. ZIE [HTTP://WWW.MPEGLA.COM](http://www.mpegla.com)

DIT PRODUCT IS GELICENSEERD UIT HOOFDE VAN DE AVC PATENT PORTFOLIOLICENTIE VOOR PERSOONLIJK EN NIET-COMMERCEEL GEBRUIK DOOR EEN CONSUMENT OM (I) VIDEO TE CODEREN IN OVEREENSTEMMING MET DE AVC-STANDAARD ('AVC-VIDEO') EN/OF (II) DECODEREN VAN AVC-VIDEO DIE IS GECODEERD DOOR EEN CONSUMENT IN HET KADER VAN PERSOONLIJKE EN NIET-COMMERCIËLE ACTIVITEITEN EN/OF IS VERKREGEN VAN EEN VIDEOPROVIDER DIE DOOR MPEG LA IS GELICENTIEERD VOOR HET AANBIEDEN VAN AVC-VIDEO. VOOR AL HET OVERIGE GEBRUIK WORDT GEEN LICENTIE VERLEEND OF GEÏMPLEMENTEERD. AANVULLENDE INFORMATIE IS VERKRIJGBAAR BIJ MPEG LA, L.L.C. ZIE [HTTP://WWW.MPEGLA.COM](http://www.mpegla.com)

DIT PRODUCT WORDT GELICENTIEERD UIT HOOFDE VAN DE AVC PATENT PORTFOLIOLICENTIE EN VC-1 PATENT PORTFOLIOLICENTIE VOOR PERSOONLIJK EN NIET-COMMERCEEL GEBRUIK VOOR CONSUMENTEN VOOR HET DECODEREN VAN VIDEO IN OVEREENSTEMMING MET DE VC-1 VISUELE STANDAARD ('VC1-VIDEO') DIE IS GECODEERD DOOR EEN CONSUMENT IN HET KADER VAN PERSOONLIJKE EN NIET-COMMERCIËLE ACTIVITEITEN EN/OF IS VERKREGEN VAN EEN VIDEOPROVIDER DIE DOOR MPEG LA IS GELICENTIEERD VOOR HET AANBIEDEN VAN AVC-VIDEO EN/OF VC-1-VIDEO. VOOR AL HET OVERIGE GEBRUIK WORDT GEEN LICENTIE VERLEEND OF GEÏMPLEMENTEERD. AANVULLENDE INFORMATIE IS VERKRIJGBAAR BIJ MPEG LA, L.L.C. ZIE [HTTP://WWW.MPEGLA.COM](http://www.mpegla.com)

Alle andere handelsmerken zijn handelsmerken van hun respectieve eigenaars.

Problemen oplossen

De volgende controlelijst kan u helpen bij het oplossen van problemen die kunnen optreden met uw apparaat.

Controleer voordat u de onderstaande controlelijst doorneemt de procedures voor aansluiting en gebruik.

Zie 'Aansluiting/installatie' (pagina 25) voor details over het gebruik van de zekering en het verwijderen van het apparaat uit het dashboard. Als het probleem niet is opgelost, gaat u naar de ondersteuningswebsite op het achterblad.

Algemeen

Er is geen pieptoon.

- Er is een optionele versterker aangesloten en u gebruikt de ingebouwde versterker niet.

De zekering is doorgebrand.

De eenheid maakt geluid wanneer de stand van de contactschakelaar wordt gewijzigd.

- De kabels zijn niet goed verbonden met de voedingsaansluiting voor accessoires van de auto.

Het beeld verdwijnt van/verschijnt niet op het beeldscherm.

- De functie monitor uit is geactiveerd (pagina 6).
 - Tik ergens op het display om het weer in te schakelen.

Menu-items kunnen niet worden geselecteerd.

- Niet-beschikbare menu-items worden grijs weergegeven.

De USB-functies werken niet zoals het hoort.

- Gebruik geen USB-verlengkabel, want dit kan leiden tot verslechtering van de signaalkwaliteit.
 - Gebruik een kortere USB-kabel voor het aansluiten van het USB-apparaat of vervang de USB-kabel door een nieuwe.

De eenheid kan niet worden bediend.

- Houd HOME langer dan 10 seconden ingedrukt om de eenheid opnieuw op te starten. Met het oog op uw veiligheid dient u de eenheid niet opnieuw op te starten terwijl u rijdt.

Bediening van het aanraakscherm

Het aanraakscherm reageert niet goed op uw aanraking.

- Raak één deel van het aanraakscherm tegelijk aan. Als twee of meer onderdelen tegelijk worden aangeraakt, reageert het aanraakscherm niet op de juiste wijze.
- Kalibreer het aanraakscherm (pagina 17).
- Raak het drukgevoelige scherm stevig aan.

Multi-touch wordt niet herkend.

- Op deze eenheid wordt geen multi-touch-bediening ondersteund.

Radio-ontvangst

De radio-ontvangst is slecht.

Er is ruis te horen.

- Sluit de antenne stevig aan.

RDS

PTY toont [PTY not found.].

- Het huidige station is geen RDS-station of de radio-ontvangst is slecht.

Het zoeken begint na een paar seconden luisteren.

- Het station is geen TP-station of heeft een zwak signaal.
 - Deactiveer TA (pagina 9).

Er is geen verkeersinformatie.

- Activeer TA (pagina 9).
- Het station is een TP-station, maar zendt toch geen verkeersinformatie uit.
 - Stem af op een ander station.

DAB/DAB+ radio-ontvangst

Er kunnen geen zenders worden ontvangen.

- Zie [No Station] (pagina 24) voor meer informatie als u het DAB-signaal niet kunt ontvangen.

Geen verkeersinformatie.

- DAB-aankondigingen uitschakelen (pagina 11).
 - Verkeersinformatie wordt uitgeschakeld terwijl DAB-aankondigingen zijn ingeschakeld.

Beeld

Er verschijnt geen beeld/er is beeldruis zichtbaar.

- Er is een verbinding niet goed aangesloten.
- Controleer de verbinding tussen deze eenheid en andere apparatuur en stel de ingang van de apparatuur in op de bron die overeenkomt met deze eenheid.
- Onjuiste installatie.
 - Installeer de eenheid onder een hoek van minder dan 30° in een stevig deel van de auto.
- De parkeer kabel (lichtgroen) is niet aangesloten op de kabel van de handremschakelaar of de handrem is niet ingeschakeld.

Het beeld past niet op het scherm.

- De beeldverhouding is vastgesteld op de afspeelbron.

Geluid

Er is geen geluid/geluid slaat over/geluid hapert.

- Er is een verbinding niet goed aangesloten.
- Controleer de verbinding tussen deze eenheid en de aangesloten apparatuur, en selecteer de ingang van de apparatuur in op de bron die overeenkomt met deze eenheid.
- Onjuiste installatie.
 - Installeer de eenheid onder een hoek van minder dan 30° in een stevig deel van de auto.
- De eenheid bevindt zich in de stand pauze/terugspoelen/vooruitspoelen.
- De instellingen voor de uitgangen zijn niet correct opgegeven.
- Het volume is te laag.
- De functie ATT is ingeschakeld.
- De indeling wordt niet ondersteund.
 - Controleer of de indeling wordt ondersteund door deze eenheid (pagina 18).

Geluid is verstoord.

- Houd snoeren en kabels uit de buurt van elkaar.

USB afspelen

Items kunnen niet worden afgespeeld.

- Sluit het USB-apparaat opnieuw aan.

Afspelen vanaf een USB-apparaat duurt langer.

- Het USB-apparaat bevat grote bestanden of bestanden met een ingewikkelde boomstructuur.

Audiobestanden kunnen niet worden afgespeeld.

- USB-apparaten die zijn geformatteerd met andere bestandssystemen dan FAT12, FAT16, FAT32 of exFAT worden niet ondersteund.*

* Deze eenheid ondersteunt FAT12, FAT16, FAT32 en exFAT, maar sommige USB-apparaten ondersteunen mogelijk niet al deze indelingen. Raadpleeg de gebruiksaanwijzing van het USB-apparaat of neem contact op met de fabrikant voor meer informatie.

BLUETOOTH-functie

Het andere BLUETOOTH-apparaat kan dit apparaat niet detecteren.

- Stel [Bluetooth-verbinding] in op [ON] (pagina 17).
- Zolang een BLUETOOTH-verbinding wordt gemaakt, kan dit apparaat niet worden gedetecteerd door een ander apparaat. Beëindig de huidige verbinding en zoek naar deze eenheid vanaf het andere apparaat.
- Afhankelijk van uw smartphone of mobiele telefoon, moet u deze eenheid mogelijk verwijderen uit de geschiedenis van de verbonden smartphone of mobiele telefoon en vervolgens opnieuw koppelen (pagina 7).

Verbinding is niet mogelijk.

- Raadpleeg de procedures voor koppelen en verbinden in de handleiding van het andere apparaat, enzovoort, en voer de bewerking opnieuw uit.

De naam van het gedetecteerde apparaat wordt niet weergegeven.

- Afhankelijk van de status van het andere apparaat is het wellicht niet mogelijk de naam op te halen.

Er is geen beltoon.

- Verhoog het volume tijdens het ontvangen van een oproep.

Het volume van de stem van de spreker is laag.

- Verhoog het volume tijdens de oproep.

Uw gesprekspartner zegt dat het volume te laag of te hoog is.

- Pas het [MIC Gain] niveau aan (pagina 14).

Echo of ruis treedt op tijdens het telefoongesprek.

- Verlaag het volume.
- Stel [Speech Quality] in op [Modus 1] of [Modus 2] (pagina 14).
- Als het omgevingsgeluid luid is, probeer dit dan te verminderen.
 - Doe het raam dicht als het geluid van de weg luid is.
 - Zet de airconditioning lager als het geluid van de airconditioning luid is.

De geluidskwaliteit van de telefoon is slecht.

- De geluidskwaliteit van de telefoon is afhankelijk van ontvangsomstandigheden van de mobiele telefoon.
 - Plaats uw auto ergens waar u het signaal van de mobiele telefoon kunt verbeteren als de ontvangst slecht is.

Het volume van het verbonden BLUETOOTH-apparaat is laag of hoog.

- Het volume varieert al naar gelang het BLUETOOTH-apparaat.
 - Verlaag het volumeverschil tussen deze eenheid en het BLUETOOTH-apparaat (pagina 11).

Het geluid slaat over tijdens audiostreaming of de BLUETOOTH-verbinding wordt verbroken.

- Verklein de afstand tussen de eenheid en het BLUETOOTH-audioapparaat.
- Als het BLUETOOTH-apparaat is opgeborgen in een hoesje waardoor het signaal wordt verstoord, verwijdert u het hoesje wanneer u het apparaat gebruikt.
- Er worden meerdere BLUETOOTH-apparaten of andere apparaten (bijvoorbeeld ham-radioapparatuur) die radiogolven uitstralen in de buurt gebruikt.

- Zet de andere apparaten uit.
 - Verhoog de afstand tussen de eenheid en de andere apparaten.
- Afspeelgeluid stopt tijdelijk wanneer deze eenheid een verbinding maakt met een mobiele telefoon. Dit duidt niet op een storing.

Het verbonden BLUETOOTH-apparaat kan niet worden bediend tijdens audiostreaming.

- Controleer of het verbonden BLUETOOTH-apparaat AVRCP ondersteunt.

Sommige functies werken niet.

- Controleer of het apparaat dat verbinding maakt, de functies in kwestie ondersteunt.

Een oproep wordt per ongeluk beantwoord.

- De telefoon waarmee u verbinding maakt, is ingesteld op het automatisch verrichten van oproepen.
- [Auto Answer] van deze eenheid is ingesteld op [ON] (pagina 14).

Koppelen is mislukt vanwege een time-out.

- Afhankelijk van apparaat dat u wilt aansluiten, is er mogelijk een korte tijdslimiet waarin u kunt koppelen. Probeer het koppelen binnen deze tijd te voltooien.

Kan niet koppelen.

- De eenheid kan na initialisering mogelijk niet aan een eerder gekoppeld BLUETOOTH-apparaat worden gekoppeld als informatie voor het koppelen van het apparaat zich op het BLUETOOTH-apparaat bevindt. Verwijder in dat geval de koppelingsinformatie van de eenheid van het BLUETOOTH-apparaat en koppel ze opnieuw.

De BLUETOOTH-functie kan niet worden bediend.

- Zet het contact uit. Wacht even en zet het contact in de stand ACC.

Er is geen geluid te horen via de autoluidsprekers tijdens handsfree bellen.

- Als het geluid wordt uitgevoerd via de mobiele telefoon, stelt u de mobiele telefoon zodanig in dat het geluid via de luidsprekers van uw auto wordt uitgevoerd.

Apple CarPlay

Het Apple CarPlay-pictogram wordt niet op het HOME-scherm weergegeven.

- Uw iPhone is niet compatibel met Apple CarPlay.
- Zie de compatibiliteitslijst op de ondersteuningswebsite op de achteromslag.
- Verbreek de verbinding van uw iPhone met de USB-poort en sluit deze opnieuw aan.
- Apple CarPlay is mogelijk niet beschikbaar in uw land of regio.

- Zorg ervoor dat een gecertificeerde Lightning-kabel wordt gebruikt voor het aansluiten van uw iPhone op de eenheid.

Berichten

Algemeen

Deze inhoud kan niet worden afgespeeld.

- De momenteel geselecteerde inhoud kan niet worden afgespeeld of overgeslagen.
- De inhoud is in een niet-ondersteunde bestandsindeling. Controleer ondersteunde bestandsindelingen (pagina 18).

Apparaat reageert niet

- De eenheid herkent het aangesloten USB-apparaat niet.
- Sluit het USB-apparaat opnieuw aan.
 - Controleer of het USB-apparaat wordt ondersteund door de eenheid.

Geen afspeelbare gegevens

- Het USB-apparaat bevat geen afspeelbare gegevens.
- Plaats muziekgegevens/-bestanden op het USB-apparaat.

Waarschuwing bij te hoge stroom via USB.

- Het USB-apparaat is overvol.
- Koppel het USB-apparaat los.
 - Geeft aan dat het USB-apparaat niet werkt, of dat een niet-ondersteund apparaat is aangesloten.

USB-apparaat niet ondersteund

- Ga voor meer informatie over de compatibiliteit van uw USB-apparaat naar de ondersteuningswebsite die wordt vermeld op het achterblad.

USB-hub niet ondersteund

- USB-hubs worden niet ondersteund op deze eenheid.

BLUETOOTH

Bluetooth-apparaat niet gevonden.

- De eenheid kan een BLUETOOTH-apparaat dat verbinding maakt niet detecteren.
- Controleer de BLUETOOTH-instellingen van het apparaat dat verbinding maakt.
- Er staat geen apparaat in de lijst van geregistreerde BLUETOOTH-apparaten.
- Voer een koppeling uit met een BLUETOOTH-apparaat (pagina 7).

Handsfree-apparaat niet beschikbaar.

- Er is geen verbinding met een mobiele telefoon.
- Maak verbinding met een mobiele telefoon (pagina 8).

DAB/DAB+-radio-ontvangst

No Station

- Het DAB-signaal kan niet worden ontvangen.
 - Voer een automatische afstemming uit (pagina 10).
 - Controleer de aansluiting van de DAB-antenne (niet meegeleverd).
 - Controleer of [Antennevermogen] is ingesteld op [ON] (pagina 11).
-

Receiving

- Het apparaat is in afwachting van ontvangst van een DAB-station.
-

Als deze oplossingen de situatie niet verbeteren, neemt u contact op met de dichtstbijzijnde Sony-dealer.

Aansluiting/installatie

Let op

- Installeer deze eenheid niet in een auto zonder ACC-stand. Het scherm van de eenheid wordt niet uitgeschakeld als u het contact uit zet, en hierdoor zou de accu leeglopen.
- **Sluit alle aardingskabels op een gemeenschappelijk aardpunt aan.**
- Zorg ervoor dat de draden niet onder een schroef of tussen bewegende onderdelen (bijv. de rail van de autostoel) bekneld raken.
- Voordat u de aansluitingen maakt, moet u de contactschakelaar van de auto uitzetten om kortsluiting te voorkomen.
- Sluit de voedingskabel ① aan op het apparaat en de luidsprekers voordat u de kabel aansluit op de hulpvoedingsaansluiting.
- Isoleer losse, niet-aangesloten kabels met isolatietape voor de veiligheid.

Voorzorgsmaatregelen

- Kies de installatieplaats zorgvuldig zodat het apparaat geen hinder veroorzaakt tijdens het rijden.
- Installeer het apparaat niet op plaatsen waar het blootgesteld wordt aan hoge temperaturen, bijv. in direct zonlicht of bij de warme luchtstroom van de autoverwarming, aan sterke trillingen, of waar het in contact komt met veel stof of vuil.
- Gebruik alleen de meegeleverde bevestigingsmiddelen om het apparaat veilig en stevig te monteren.

Opmerking over de voedingskabel (geel)

Wanneer u dit apparaat aansluit samen met andere componenten, moet de ampèrage van de aangesloten auto-stroomkring groter zijn dan de som van de ampèrages van de zekeringen van elke component afzonderlijk.

De montagehoek instellen

Zorg dat de montagehoek kleiner is dan 30°.

Onderdelenlijst voor installatie

①



②

5 x max. 8 mm
(7/32 x max. 5/16 inch)



x 4

③

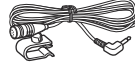

④



⑤

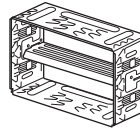

⑥

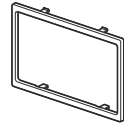

⑦



x 2

- Deze onderdelenlijst bevat niet de volledige inhoud van de verpakking.
- Het apparaat wordt geleverd met een beugel ⑤. Voordat u het apparaat plaatst, moet u de ontgrendelings sleutels ⑦ gebruiken om de beugel ⑤ van het apparaat te verwijderen. Voor meer informatie zie 'De steun verwijderen' (pagina 29).
- Bewaar de ontgrendelings sleutels ⑦ voor toekomstig gebruik, omdat u deze ook nodig hebt om het apparaat uit de auto te verwijderen.

Aansluiting

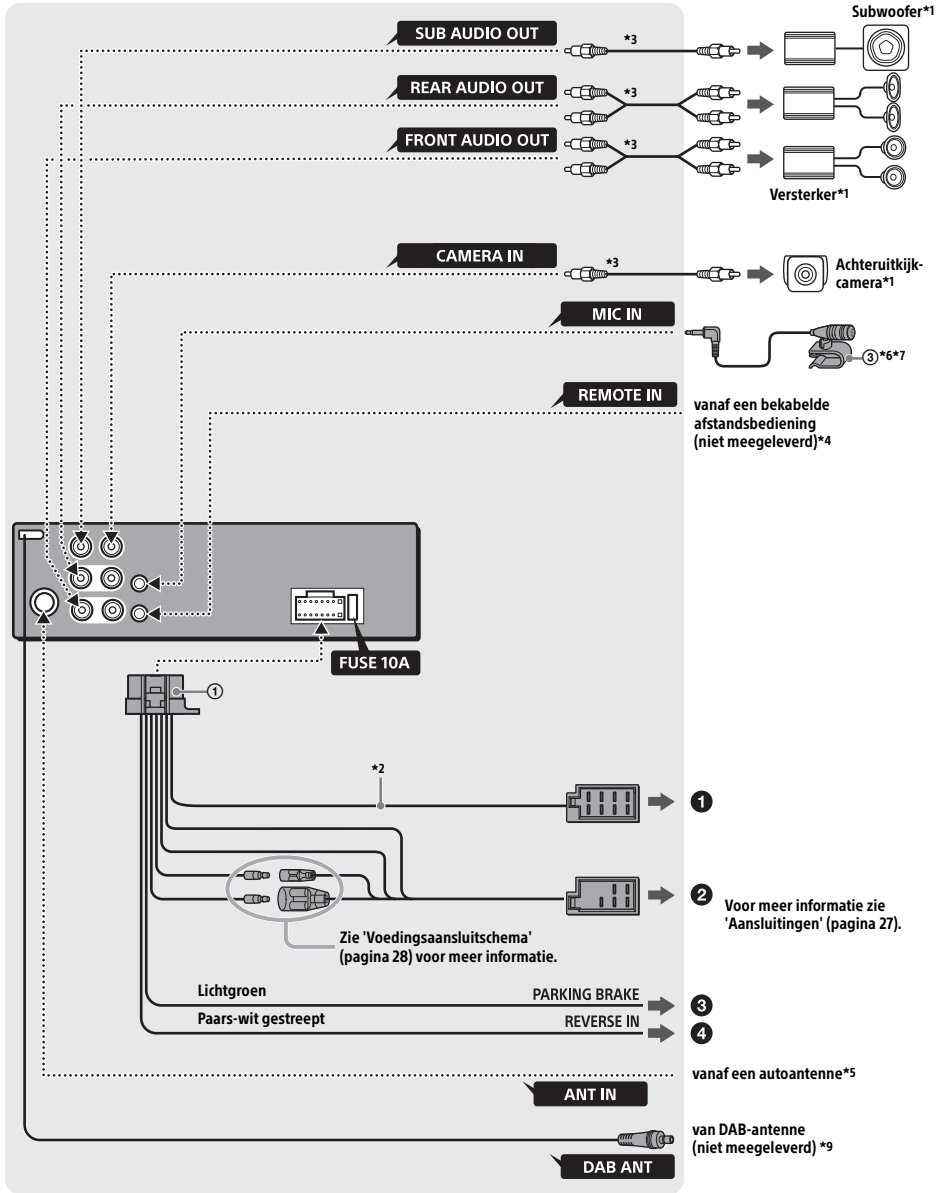

- *1 Niet meegeleverd
- *2 Luidsprekerimpedantie: $4 \Omega - 8 \Omega \times 4$
- *3 RCA PIN-snoer (niet meegeleverd)
- *4 Gebruik afhankelijk van het type auto een adapter voor een bekabelde afstandsbediening (niet meegeleverd). Zie voor meer informatie over het gebruik van de bekabelde afstandsbediening 'De bekabelde afstandsbediening gebruiken' (pagina 28).
- *5 Gebruik afhankelijk van het type auto een adapter (niet meegeleverd) als de antenne-aansluiting niet past.
- *6 Leid het ingangssnoer van de microfoon zo dat deze u tijdens het rijden niet hindert, ook als u de microfoon niet gebruikt. Zet het snoer vast met een klemmetje of iets dergelijks als deze rond uw voeten loopt.
- *7 Zie 'De microfoon installeren' (pagina 28) voor meer informatie over het monteren van de microfoon.
- *8 Stel [Antennevermogen] in op [ON] (standaard) of [OFF] afhankelijk van het type DAB-antenne (niet meegeleverd) (pagina 11). Max. voedingsstroom 0,1 A

Aansluitingen

Als u een elektrische antenne zonder relaiskast hebt, kan het aansluiten van dit apparaat met de meegeleverde voedingskabel ① de antenne beschadigen.

① Naar de luidsprekerconnector van de auto

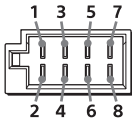

1	Achterluidspreker (rechts)	+	Paars
2		-	Paars/zwart gestreept
3	Voorluidspreker (rechts)	+	Grijs
4		-	Grijs/zwart gestreept
5	Voorluidspreker (links)	+	Wit
6		-	Wit/zwart gestreept
7	Achterluidspreker (links)	+	Groen
8		-	Groen/zwart gestreept

② naar de voedingsconnector van de auto

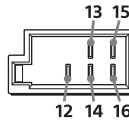

12	Continue voeding	Geel
13	Elektrische antenne/versterker (REM OUT)	Blauw/wit gestreept
14	geschakelde voeding voor verlichting	Oranje-wit gestreept
15	Geschakelde voeding	Rood
16	Aarde	Zwart

③ Naar de kabel van de handremshakelaar

De plaatsing van de kabel van de handremshakelaar verschilt per auto. Sluit de handremdraad (lichtgroen) van de voedingskabel ① aan op de kabel van de handremshakelaar.

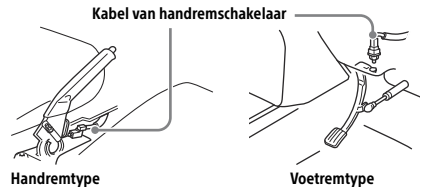

④ Naar de +12V-voedingsaansluiting van de achterlichtkabel van de auto (alleen bij aansluiting van de achteruitkijkcamera)

Aansluiting voor instandhouding van het geheugen

Zolang de gele voedingskabel is aangesloten, blijft de stroomvoorziening van het geheugen intact, ook wanneer het contact van de auto wordt uitgeschakeld.

Luidsprekeraansluiting

- Schakel het apparaat uit voordat u de luidsprekers aansluit.
- Gebruik luidsprekers met een impedantie van 4 tot 8Ω en met voldoende vermogen, om schade te voorkomen.

Voedingsaansluitschema

Controleer de hulpvoedingsaansluiting van de auto en zorg dat de aansluitingen kloppen voor de auto.

Hulpvoedingsaansluiting

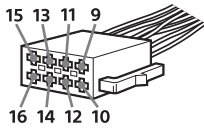

Gewone aansluiting

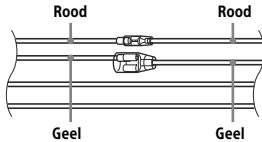

12	Continue voeding	Geel
15	Geschakelde voeding	Rood

Wanneer de posities van de rode en gele kabels zijn omgekeerd

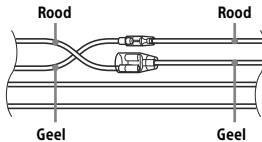

12	Geschakelde voeding	Geel
15	Continue voeding	Rood

Voor auto's zonder ACC-stand

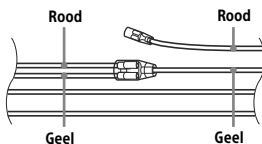

Als de aansluitingen en de geschakelde voedingskabels kloppen, sluit u het apparaat aan op de voeding van de auto. Met vragen over of problemen bij het aansluiten van uw apparaat, die niet in deze handleiding worden besproken, kunt u terecht bij de autodealer.

De microfoon installeren

U dient de microfoon ③ te installeren, zodat uw gesprekspartner u kan horen tijdens het handsfree bellen.

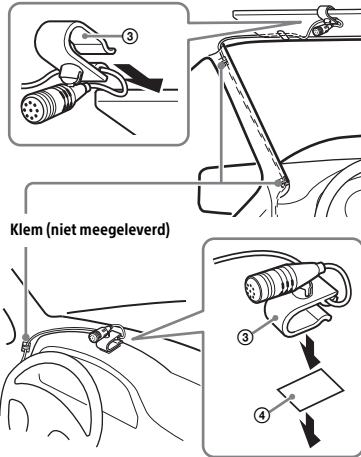

Let op

- Het is heel gevaarlijk als het snoer zich rond het stuur of de versnellingspook wikkelt. Controleer of het snoer en andere onderdelen u tijdens het rijden niet hinderen.
- Als uw auto is uitgerust met airbags of ander schokabsorberend materiaal, neemt u dan contact op met de winkel waar u dit apparaat hebt gekocht of met de dealer, voordat u het installeert.

Opmerking

Maak het oppervlak van het dashboard schoon met een droge doek voordat u de dubbelzijdige tape ④ erop plakt.

De bekabelde afstandsbediening gebruiken

- 1 Zet [Steering Control] in [Algemeen] op [Preset] (pagina 16) om de bekabelde afstandsbediening te activeren.

De achteruitkijkcamera gebruiken

Installatie van een achteruitkijkcamera (niet meegeleverd) is vereist voor gebruik. Het beeld van een achteruitkijkcamera die is aangesloten op de CAMERA IN-aansluiting wordt weergegeven wanneer:

- het achteruitrijlicht van uw auto gaat branden (of de versnellingshendel in de stand R (achteruit) wordt gezet).
- u op HOME drukt en vervolgens op [Rear Camera] tikt.

Installatie

De steun verwijderen

Verwijder de beugel ⑤ van het apparaat voordat u het apparaat installeert.

- 1 Plaats de twee ontgrendelingsleutels ⑦ totdat ze vastklikken en trek de beugel ⑤ naar beneden en het apparaat omhoog om ze van elkaar te scheiden.

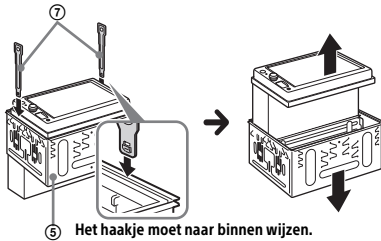

Het apparaat in het dashboard monteren

- Voordat u het apparaat installeert, moet u de grepen aan beide zijden van de beugel ⑤ 3,5 mm (5/32 inch) naar binnen buigen.
- Zie 'Het apparaat in een Japanse auto monteren' (pagina 29) voor Japanse auto's.

- 1 Plaats de beugel ⑤ in het dashboard en buig de klemhaken naar buiten voor een stevige bevestiging.

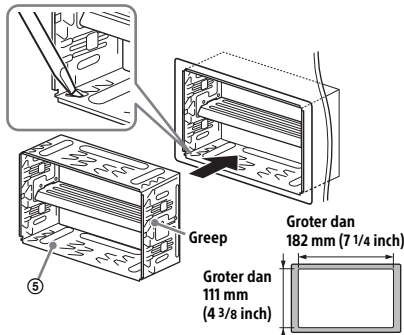

- 2 Monteer het apparaat op de beugel ⑤.

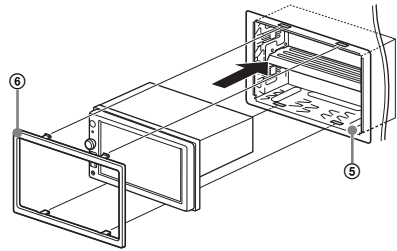

Opmerkingen

- Als de grepen recht zijn of naar buiten gebogen, kan het apparaat niet goed worden bevestigd en kan het losschieten.
- Zorg dat de 4 grepen op de beschermende rand ⑥ goed in de sleuven van het apparaat zijn geplaatst ⑤.

Het apparaat in een Japanse auto monteren

Het is mogelijk dat dit apparaat in sommige Japanse auto's niet geïnstalleerd kan worden. Neem in dat geval contact op met uw Sony-handelaar.

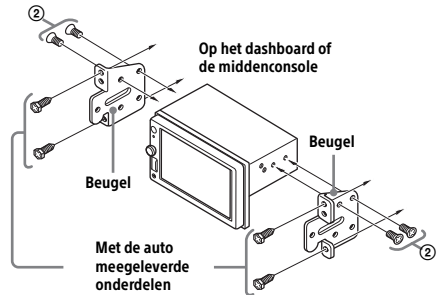

Als u dit apparaat monteert op de beugels die in uw auto zijn ingebouwd, gebruik dan de meegeleverde schroeven ② in de juiste schroefgaten voor uw auto: T voor TOYOTA en N voor NISSAN.

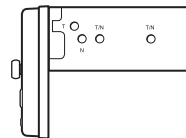

Opmerking

Voorkom storingen door het apparaat alleen met de meegeleverde schroeven ② te installeren.

De zekering vervangen

Vervang een zekering altijd door een exemplaar van hetzelfde ampère als op de oorspronkelijke zekering wordt vermeld.

Als de zekering doorbrandt, moet u de voedingsaansluiting controleren en de zekering vervangen.

Als de zekering vervolgens weer doorbrandt, kan er sprake zijn van een defect in het apparaat. Neem in dat geval contact op met de dichtstbijzijnde Sony-handelaar.

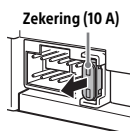



Nederlands

Sony Corporation verklaart hierbij dat deze apparatuur voldoet aan richtlijn 2014/53/EU.

De volledige tekst van de EU-conformiteitsverklaring kan worden geraadpleegd via het volgende internetadres:

<http://www.compliance.sony.de/>

Ondersteuningswebsite

Raadpleeg de onderstaande website voor vragen of voor de nieuwste ondersteuningsinformatie over dit product:

<http://www.sony.eu/support>

Registreer uw product online vandaag nog op:

<http://www.sony.eu/mysony>

Smartphone-app

Ondersteuning van Sony-app - Voor meer informatie en meldingen over uw product:



- ✓ Nieuws en berichten
- ✓ Software-updates
- ✓ Beknopte handleidingen
- ✓ Tips en trucs

<https://sony.net/SBS>

