



lifegoods

Wandplanken

Floating Wall Shelves

Model: LG1008

Gebruiksaanwijzing

NL p.2-5

User Manual

ENG p.6-9

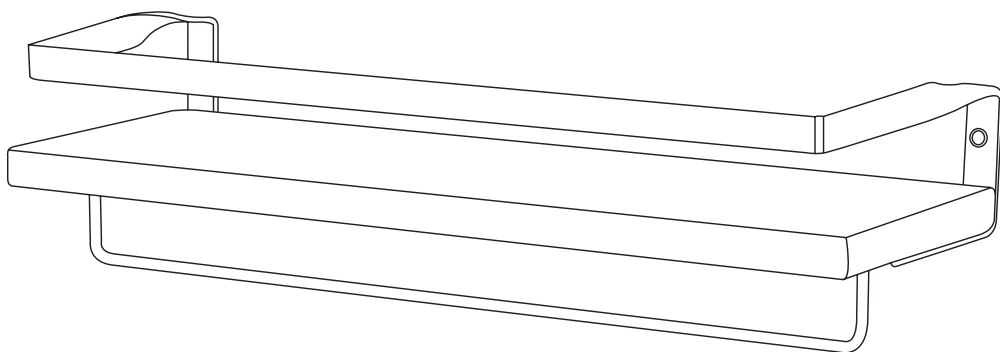

MADE IN CHINA



Lees de instructies
Please read the manual

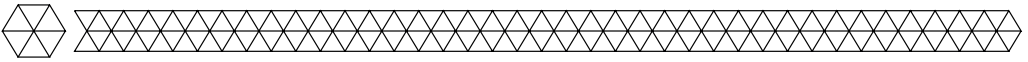

► **Introductie**

- Bedankt dat je hebt gekozen voor één van onze LifeGoods producten. Lees de gebruiksaanwijzing van je nieuwe LifeGoods Wandplanken aandachtig door en bewaar deze goed. Volg te allen tijde de veiligheidsvoorschriften voor veilig gebruik. Mochten er vragen zijn over het product, neem dan contact met ons op via email: service@lifegoods.nl
- De LifeGoods Wandplanken zijn voorgemonteerd zodat je ze gelijk op kunt hangen. De benodigde bevestigingsmaterialen en een optioneel handdoekenrek worden meegeleverd. De planken hebben een draagkracht van 9 kg.

► **Waarschuwingen en Veiligheidsinstructies**



Let erop dat het verpakkingsmateriaal niet in handen komt van kinderen. Zij kunnen erin stikken!

Bewaar deze handleiding goed! Lees de onderstaande instructies goed door voordat je de LifeGoods Wandplanken gebruikt:

- Als dit de eerste keer is dat je de LifeGoods Wandplanken gebruikt, is het belangrijk om de handleiding en instructies zorgvuldig door te nemen. Let op de risico's en consequenties die verbonden zijn aan de verkeerde montage van de Wandplanken. Verkeerd montage kan resulteren in persoonlijk letsel en schade aan het product of de producten die erop zijn aangesloten.
- Het monteren van de Wandplanken dient NIET uitgevoerd te worden door mensen (inclusief kinderen) met een fysieke of mentale beperking, of mensen die geen ervaring met of kennis over het product hebben. Het monteren van de Wandplanken is alleen toegestaan als er een toezichthouder bij is, die verantwoordelijk is voor de veiligheid van de gebruiker.
- Houd de Wandplanken uit de buurt van hittebronnen en water. De Wandplanken mogen licht vochtig worden, maar zijn NIET waterbestendig.
- De Wandplanken zijn voorgemonteerd, maar moeten nog wel zelf door de koper aan de muur bevestigd worden.
- De maximale draagkracht van de Wandplanken is 9 kg (20 lbs) per plank. Het overschrijden van de draagkracht kan leiden tot schade aan de Wandplanken en persoonlijk letsel.

Inhoud Verpakking

LifeGoods Wandplanken- Model LG1008 - EAN 8720195250661

Bijgevoegde accessoires:

- 1x Handdoekhouder
- 8x Haken
- Bevestigingsmaterialen
- 1x Handleiding

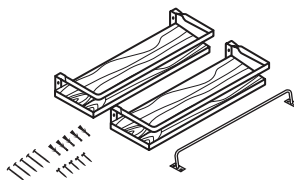

Benodigd gereedschap:

- Kruiskopschroevendraaier
- Hamer
- Waterpas
- Pen of potlood
- Elektrische Boor met standaard boortjes

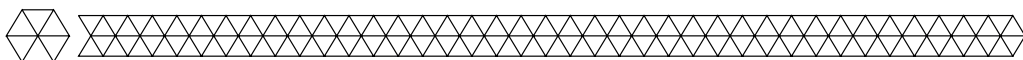
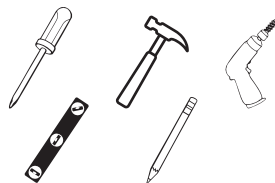

Producteigenschappen

- Technische Data

Grootte	41,00 x 14,00 x 1,80 CM
Gewicht	1450 gr
Kleur	Plank: Wit Metaal en haakjes: Mat zwart
Materiaal	Paulownia hout + metaal
Max. draagkracht	9 kg (20 lbs) per plank

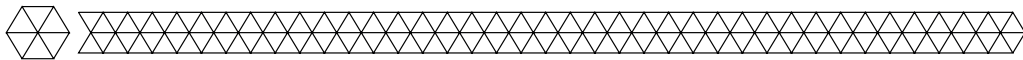

Instructies voor Gebruik



De maximale draagkracht van de Wandplanken is 9 kilo (20 lbs) per plank. Het overschrijden van de draagkracht kan leiden tot schade aan de Wandplanken en persoonlijk letsel.

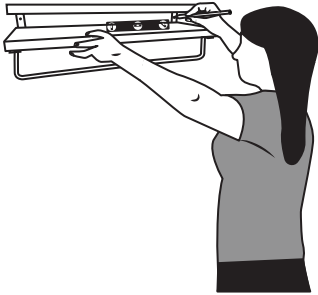
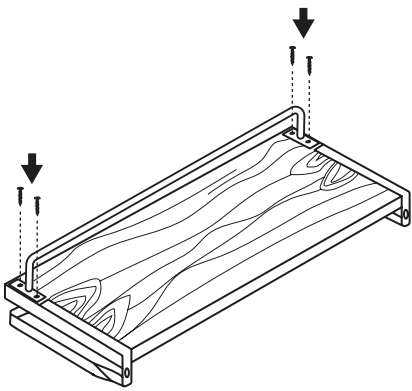

Handdoekenrek bevestigen (optioneel)

1. Kies de plank waaraan je het handdoekenrek wilt bevestigen. Leg de plank ondersteboven neer en plaats het handdoekenrek in lijn met het metalen frame.
2. Schroef het handdoekenrek vast. Er zijn geen voorgeboorde schroefgaten. Druk licht op de schroeven om ze in het zachte hout te schroeven.

Boorgaten markeren - herhaal voor elke plank

1. Houd de Wandplank op de gewenste plek tegen de muur.
2. Controleer of de plank waterpas is en markeer de boorgaten in het frame.

Pluggen plaatsen en planken bevestigen - herhaal voor elke plank

Zorg ervoor dat de pluggen en schroeven geschikt zijn voor het type muur waar de wandplank op wordt bevestigd.



1. Kies een boortje met dezelfde diameter als de gaten in de pluggen en boor gaten op de gemarkeerde plekken op de muur. Plaats de pluggen in de geboorde gaten.
2. Klop licht op de pluggen met een hamer en zorg ervoor dat je deze niet verbuigen.
3. Plaats de planken tegen de muur en schroef ze in de pluggen met 2 grote muurschroeven. Draai de de schroeven niet te hard aan, dit kan de pluggen beschadigen.

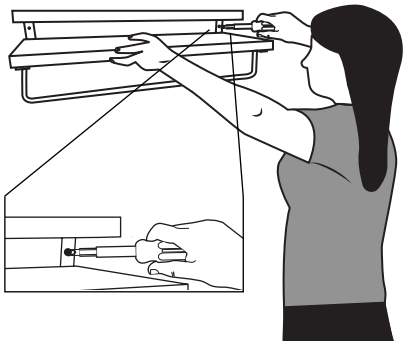
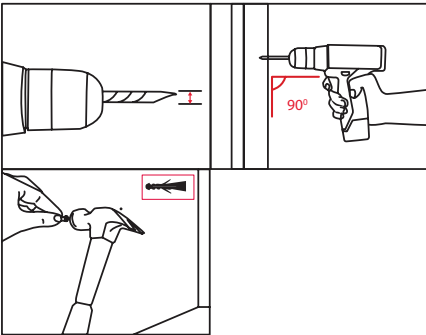

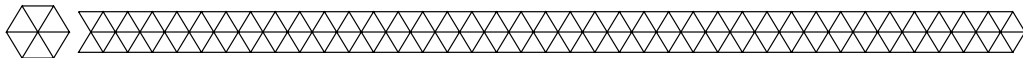

Onderhoud en Reiniging

- Reinig de Wandplanken met een vochtige doek. Gebruik geen agressieve schoonmaakmiddelen of schuurmiddelen.

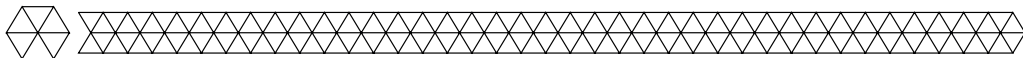

Opslag

- Bewaar de Wandplanken op een droge, schone plek. Bewaar het product niet in extreem hoge of lage temperaturen.

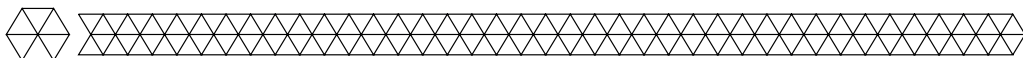

Weggoien - Recyclen

- Denk aan het milieu en lever een bijdrage aan een schonere leefomgeving! Gooi het product aan het einde van zijn levensduur niet weg met het normale huisvuil, maar lever het in op een door de overheid aangewezen inzamelpunt om het te laten recyclen.

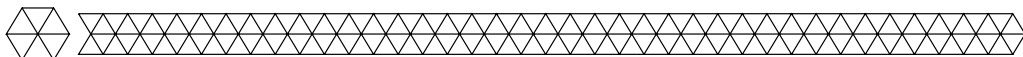

Service en Garantie

- Indien je service of informatie nodig hebt omtrent je product, schroom dan niet en stuur een e-mail naar service@lifegoods.nl

Wij verlenen 2 jaar garantie op onze producten. De klant dient een aankoopbewijs te kunnen tonen en de garantie dient binnen een periode van 2 jaar na de aankoopdatum geldend worden gemaakt.

Let op de garantie geldt niet: bij schade veroorzaakt door onjuist gebruik of reparatie; voor aan slijtage onderhevige onderdelen; voor gebreken waarvan de klant bij aankoop op de hoogte was; bij defecten door eigen schuld van de klant, bij schade door derden.

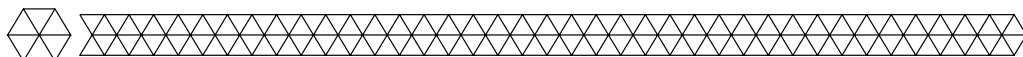

Disclaimer

- Veranderingen onder voorbehoud; specificaties kunnen veranderen zonder opgaaf van redenen.

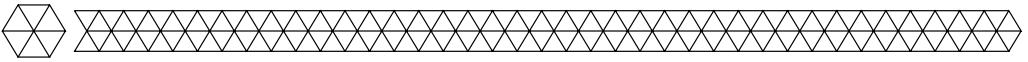

► Introduction

- Thank you for choosing our LifeGoods product! To ensure proper and safe functioning of the product, please read the user manual carefully before use. Please always follow the instructions for safe usage. If you have any questions about the product or experience any problems, please contact us by email: service@lifegoods.nl
- The LifeGoods Floating Wall Shelves are pre-assembled so you can install them immediately. The package includes the necessary installation and fixing materials, and a towel rail. The shelves have a maximum load bearing capacity of 9 kg.

► Warnings and Safety Instructions



Please ensure that the packaging is kept out of the reach of children! Risk of suffocation!

Make sure to keep this user manual. Before using your Floating Wall Shelves, read the following:

- If you have not used the LifeGoods Floating Wall Shelves before, it is important that you read and follow the instructions as stated in the user manual. Be aware of the risks and consequences resulting from faulty installation of the Floating Wall Shelves. Faulty installation can result in personal injury, or destruction of the product and of the installations.
- The shelves should NOT be mounted by persons (including children) with physical, sensory or mental disabilities, or persons (including children) with lack of experience with and knowledge of the product, unless they are supervised or have been given instruction concerning the installation by a person responsible for their safety.
- Keep the Floating Wall Shelves away from heat sources and water.
- Shelves may be installed in a slightly damp environment but they are NOT water resistant.
- The Floating Wall Shelves are pre-assembled but do need to be fixed to the wall by the buyer.
- The maximum load bearing capacity is 9 kg (20lbs) per shelf. Exceeding this weight limit can result in damages to the product or personal injury.

► Contents of Package

LifeGoods Floating Wall Shelves - Model LG1008 -
EAN 8720195250661

Included Accessories:

- 1x Towel Rail
- 8x Hooks
- Installation and Fixing Materials
- 1x User Manual

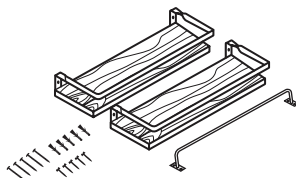

Tools Required:

- Philips-head screwdriver
- Hammer
- Level
- Pen or pencil
- Electric drill with standard drill bits

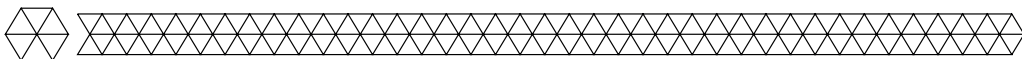

► Product Features

Size	41.00 x 14.00 x 1.80 CM
Weight	1450 gr
Colour	Shelves: White Metal and Hooks: Matt Black
Material	Paulownia Wood + Metal
Max. Load Bearing Capacity	9 kg (20 lbs) per shelf

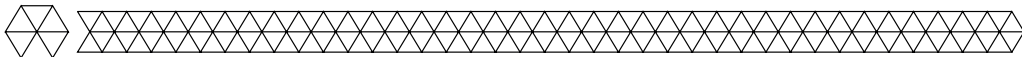

► Operating Instructions



The maximum load bearing capacity is 9 kg (20lbs) per shelf. Exceeding this weight limit can result in damages to the product or personal injury.

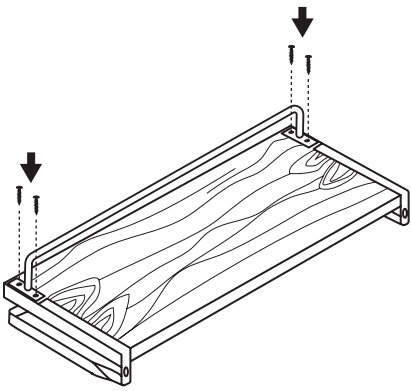

Attaching the Towel Rail (Optional)

1. Select the shelf to which you want to attach the towel rail. Turn the shelf upside down and align the towel rail to the metal frame.
2. Screw the towel rod onto the shelf. There are no pre-drilled holes. Apply moderate pressure to the screws and they will screw into the wood easily.

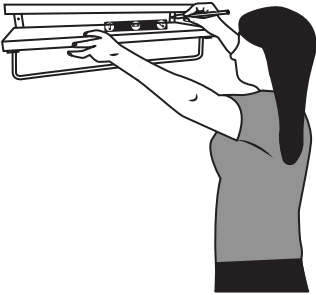

Marking Drill Holes - Repeat for every shelf

1. Place the Floating Wall Shelf on the wall at the desired height.
2. Check if the Shelf is levelled and mark the drill holes in the frame.

Installing Wall Anchors and Shelves - Repeat for every shelf

Make sure that the wall anchors and screws are suitable for the type of wall the shelves are mounted on.



1. Choose a drill bit with the same diameter as the holes in the wall anchors and drill the holes where marked on the wall.
2. Lightly tap the anchors with a hammer until they are flush with the wall and be careful not to bend the anchors.
3. Hold the shelves against the wall and screw the shelves on the wall anchors using 2 large wall screws. Do not over-tighten the screws as this may damage the anchors.

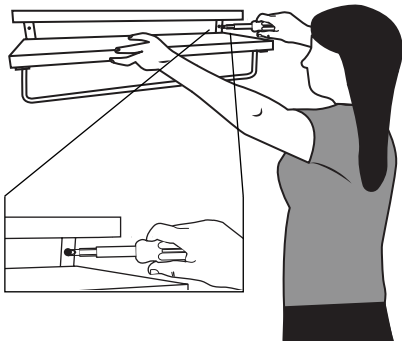
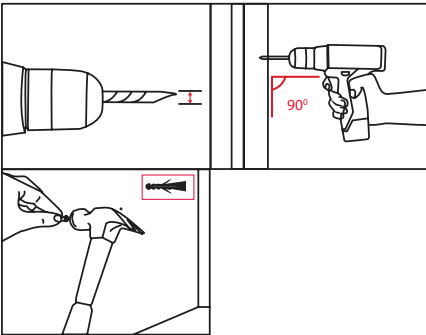

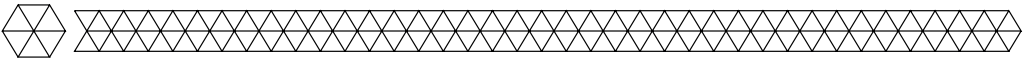

Maintenance and Cleaning

- Clean the Floating Wall Shelves with a damp cloth. Do NOT use abrasives or aggressive cleaning agents.

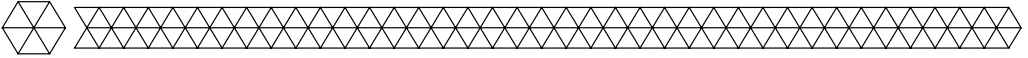

Storage

- Store the Floating Wall Shelves in a clean and dry place. Do not store the shelves in extreme high or extreme low temperatures.

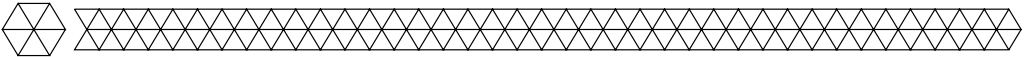

Disposal - Recycle

- Contribute to a cleaner living environment! Do not dispose of the Floating Wall Shelves with the household waste. For proper recycling, please take these products to a designated collection point. Please contact your local authority or your household waste disposal service for further details of your nearest designated collection point.

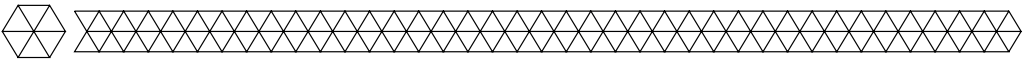

Service and Warranty

- If you need service or information regarding your product, please contact the LifeGoods Customer Support at service@lifegoods.nl
- LifeGoods provides a 2 year warranty on its products. To obtain service during the warranty period, the product needs to be returned with a proof of purchase. Product defects have to be reported within 2 years from the date of purchase. This warranty does not cover: damages caused by misuse or incorrect repair; parts subject to wear; defects that the customer was aware of at the time of purchase; damages or defects caused by customer neglect; damages or defects caused by third parties.

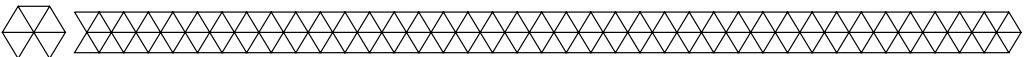

Disclaimer

- Changes reserved; specifications are subject to change without stating grounds for doing so.

LifeGoods B.V.
Wisselweg 33
1314CB Almere
Netherlands
08/2020 - V.1