

► MSB2547D

CS	Návod k použití	2
	Mikrovláňná trouba	
NL	Gebruiksaanwijzing	19
	Magnetron	
EN	User Manual	37
	Microwave Oven	
FR	Notice d'utilisation	54
	Four à micro-ondes	
DE	Benutzerinformation	73
	Mikrowellenofen	
SK	Návod na používanie	92
	Mikrovláňná rúra	

USER MANUAL



AEG

OBSAH

1. BEZPEČNOSTNÍ INFORMACE	3
2. BEZPEČNOSTNÍ POKYNY	5
3. POPIS SPOTŘEBIČE.....	7
4. PŘED PRVNÍM POUŽITÍM.....	8
5. DENNÍ POUŽÍVÁNÍ.....	9
6. POUŽITÍ PŘÍSLUŠENSTVÍ.....	13
7. DOPLŇKOVÉ FUNKCE.....	14
8. TIPY A RADY.....	14
9. ČISTĚNÍ A ÚDRŽBA.....	15
10. ODSTRAŇOVÁNÍ ZÁVAD.....	15
11. INSTALACE.....	16

PRO DOKONALÉ VÝSLEDKY

Děkujeme vám, že jste si zvolili výrobek značky AEG. Aby vám bezchybně sloužil mnoho let, vyrobili jsme jej s pomocí inovativních technologií, které usnadňují život, a vybavili jsme jej funkcemi, které u obyčejných spotřebičů nenajdete. Stačí věnovat pár minut čtení a zjistíte, jak z něho získat co nejvíce.

Navštivte naše stránky ohledně:



Rady ohledně používání, brožury, poradce při potížích, servisních informací:
www.aeg.com/webselfservice



Registrace vašeho spotřebiče, kterou získáte lepší servis:
www.registeraeg.com



Nákupu příslušenství, spotřebního materiálu a originálních náhradních dílů pro váš spotřebič:
www.aeg.com/shop

PÉČE O ZÁKAZNÍKY A SERVIS

Doporučujeme používat originální náhradní díly.

Při kontaktu se servisním střediskem se ujistěte, že máte k dispozici následující údaje: Model, výrobní číslo (PNC), sériové číslo.

Tyto informace jsou uvedeny na typovém štítku.

 Upozornění / Důležité bezpečnostní informace

 Všeobecné informace a rady

 Poznámky k ochraně životního prostředí

Změny vyhrazeny.

1. BEZPEČNOSTNÍ INFORMACE

Tento návod si pečlivě přečtete ještě před instalací spotřebiče a jeho prvním použitím. Výrobce nezodpovídá za škody a zranění způsobená nesprávnou instalací či chybným používáním. Návod k použití vždy uchovávejte spolu se spotřebičem pro jeho budoucí použití.

1.1 Bezpečnost dětí a postižených osob



VAROVÁNÍ!

Hrozí nebezpečí udušení, úrazu nebo jiných trvalých následků.

- Tento spotřebič smí používat děti starší osmi let nebo osoby se sníženými fyzickými, smyslovými nebo duševními schopnostmi nebo osoby bez patřičných zkušeností a znalostí, pouze pokud tak činí pod dozorem nebo vedením, které zohledňuje bezpečný provoz spotřebiče, a pokud rozumí rizikům spojeným s provozem spotřebiče.
- Nenechte děti hrát si se spotřebičem. Děti mladší tří let nesmí být ponechány v blízkosti spotřebiče bez dozoru.
- Všechny obaly uschovejte z dosahu dětí.
- Je-li spotřebič v provozu nebo pokud chladne, nedovolte dětem a domácím zvířatům, aby se k němu přibližovaly. Přístupné části jsou horké.
- Pokud je spotřebič vybaven dětskou bezpečnostní pojistkou, doporučuje se ji aktivovat.
- Čištění a uživatelskou údržbu spotřebiče by neměly provádět děti bez dozoru.
- Držte spotřebič a jeho kabel mimo dosah dětí mladších osmi let.

1.2 Všeobecné bezpečnostní informace

- Tento spotřebič je určen pro použití v domácnosti a pro následující způsoby použití:

- ve farmářských domech, v kuchyňkách pro zaměstnance v obchodech, kancelářích a jiných pracovních prostředích;
- pro zákazníky hotelů, motelů, penzionů a jiných ubytovacích zařízení.
- Při provozu je vnitřek spotřebiče horký. Nedotýkejte se topných článků ve spotřebiči. Při vkládání či vyjímání příslušenství či nádobí vždy používejte kuchyňské chňapky.
- K čištění spotřebiče nepoužívejte čisticí zařízení na páru.
- Před čištěním nebo údržbou spotřebič vždy vypněte a vytáhněte síťovou zástrčku ze zásuvky.
- Jsou-li poškozena dvířka nebo těsnění dvířek, nesmí se spotřebič používat, dokud jej neopraví kvalifikovaná osoba.
- Jestliže je poškozený přívodní kabel, smí ho vyměnit pouze výrobce, autorizované servisní středisko nebo osoba s podobnou příslušnou kvalifikací, jinak by mohlo dojít k úrazu.
- Opravy či údržbu, které zahrnují sejmutí krytu chránícího před vystavením mikrovlnné energii, může provádět pouze k tomu kvalifikovaná osoba.
- Spotřebič nepoužívejte spolu s externím časovačem nebo samostatným dálkovým ovládním.
- Tekutiny či jiné potraviny neohřívejte v hermeticky uzavřených nádobách. Mohou explodovat.
- Používejte jen nádobí vhodné k použití v mikrovlnných troubách.
- Při ohřívání potravin v plastových či papírových nádobách sledujte spotřebič z důvodu jejich možného vznícení.
- Tento spotřebič je určen k ohřevu potravin a nápojů. Sušení potravin nebo oděvů a ohřívání zahřívacích podložek, pantoflů, hub, vlhkých hadrů a podobných předmětů může způsobit poranění, vznícení či požár.

- Pokud ze spotřebiče vychází kouř, spotřebič vypněte nebo odpojte od sítě a nechte dvířka zavřená, aby se případné plameny uhasily.
- Ohřívání nápojů v mikrovlnné troubě může vést k utajenému varu a pozdějšímu prudkému vystříknutí kapaliny. S nádobou je proto nutné zacházet opatrně.
- Kojenecké láhve nebo skleničky s dětskou výživou byste měli zamíchat nebo protřepat, a před podáním si ještě ověřit jejich teplotu, aby se dítě nespálilo.
- Vajíčka ve skořápce a vajíčka vařená natvrdo by se neměla ve spotřebiči ohřívat, protože mohou explodovat i po dokončení mikrovlnného ohřevu.
- Spotřebič je nutné pravidelně čistit a odstraňovat jakékoliv zbytky potravin.
- Pokud není spotřebič udržován v čistém stavu, může jeho povrch zkorodovat, a ovlivnit tak celkovou životnost spotřebiče a vést k nebezpečným situacím.
- Přístupné části trouby se při provozu zahřívají na vysokou teplotu.
- Mikrovlnná trouba nesmí být umístěna ve skříni, nebyla-li ve skříni testována.
- Zadní plocha spotřebiče by měla být umístěna směrem ke zdi.
- Nepoužívejte drsné čisticí prostředky nebo ostré kovové škrabky k čištění skleněných dvířek, mohly by poškrábat povrch, což by mohlo následně vést k rozbití skla.
- Dbejte na minimální rozměry skříňky (podle situace). Řiďte se pokyny v části instalace.
- Spotřebič je nutné provozovat spolu s otevřenými ozdobnými dvířky (podle situace).

2. BEZPEČNOSTNÍ POKYNY

2.1 Instalace



VAROVÁNÍ!

Tento spotřebič smí instalovat jen kvalifikovaná osoba.

- Odstraňte veškerý obalový materiál.
- Poškozený spotřebič neinstalujte ani nepoužívejte.
- Řiďte se pokyny k instalaci dodanými spolu s tímto spotřebičem.

- Při přemísťování spotřebiče buďte vždy opatrní, protože je těžký. Vždy noste ochranné rukavice.
- Netáhejte spotřebič za držadlo.
- Dodržujte minimální vzdálenosti od ostatních spotřebičů a nábytku.
- Ujistěte se, že je spotřebič namontován pod bezpečnou konstrukcí a vedle bezpečných konstrukcí.
- Strany spotřebiče musí být umístěny vedle spotřebičů nebo kuchyňského nábytku stejné výšky.

2.2 Připojení k elektrické síti



VAROVÁNÍ!

Hrozí nebezpečí požáru nebo úrazu elektrickým proudem.

- Veškerá elektrická připojení by měla být provedena kvalifikovaným elektrikářem.
- Spotřebič musí být uzemněn.
- Zkontrolujte, zda údaje o napájení na typovém štítku souhlasí s parametry elektrické sítě. Pokud tomu tak není, obraťte se na kvalifikovaného elektrikáře.
- Pokud je spotřebič spojen se zásuvkou pomocí prodlužovacího kabelu, přesvědčte se, že je kabel uzemněný.
- Dbejte na to, abyste nepoškodili napájecí kabel a síťovou zástrčku. Pro výměnu napájecího kabelu se obraťte na autorizované servisní středisko nebo kvalifikovaného elektrikáře.
- Neodpojujte spotřebič ze zásuvky tahem za kabel. Vždy tahejte za zástrčku.

2.3 Použití



VAROVÁNÍ!

Hrozí nebezpečí zranění, popálení, úrazu elektrickým proudem či výbuchu.

- Neměňte technické parametry tohoto spotřebiče.
- Zapnutý spotřebič nenechávejte bez dozoru.
- Dvířka spotřebiče nikdy neotvírejte násilím.
- Ujistěte se, že nejsou ventilační otvory zakryté.
- Nepoužívejte spotřebič jako pracovní plochu nebo k odkládání předmětů v jeho vnitřku.

2.4 Čištění a údržba



VAROVÁNÍ!

Hrozí nebezpečí poranění, požáru nebo poškození spotřebiče.

- Před čištěním nebo údržbou spotřebič vždy vypněte a vytáhněte síťovou zástrčku ze zásuvky.
- Spotřebič čistěte pravidelně, abyste zabránili poškození materiálu jeho povrchu.
- Dbejte na to, aby na povrchu dveřního těsnění nezůstávaly zbytky jídel nebo čisticích prostředků.
- Zbytky tuků či jídel ve spotřebiči mohou způsobit požár.
- Vyčistěte spotřebič vlhkým měkkým hadrem. Používejte pouze neutrální mycí prostředky. Nepoužívejte prostředky s drsnými částicemi, drátěnky, rozpouštědla nebo kovové předměty.
- Použijete-li sprej do trouby, řiďte se bezpečnostními pokyny uvedenými na jeho balení.

2.5 Likvidace



VAROVÁNÍ!

Hrozí nebezpečí úrazu či udušení.

- Odpojte spotřebič od elektrické sítě.
- Odřízněte a vyhodte síťový kabel.

3. POPIS SPOTŘEBIČE



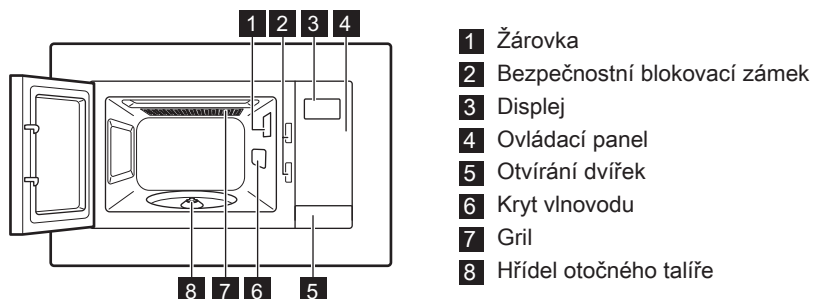

3.1 Celkový pohled

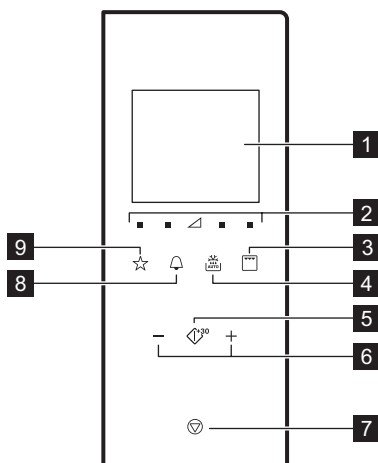

3.2 Ovládací panel



Symbol	Funkce	Popis
1 —	Displej	Ukazuje nastavení a aktuální čas.
2 ■ ▽	Tlačítka nastavení výkonu	Slouží k nastavení mikrovlnného výkonu
3 □ ▽	Tlačítko funkce Gril	Slouží k volbě mikrovlnné / kombinované / grilovací funkce přípravy jídel.
4 ❄️ AUTO	Rozmrazování	Slouží k rozmrazování jídel dle jejich hmotnosti nebo dle času.

Symbol	Funkce	Popis
5 	Start / +30 sekund	Slouží ke spuštění spotřebiče nebo prodloužení času přípravy o 30 sekund při plném výkonu.
6 	Tlačítka nastavení	Slouží k nastavení doby, hmotnosti, teploty nebo funkce automatické přípravy.
7 	Stop / Vymazat	Slouží k vypnutí spotřebiče nebo vymazání nastavení přípravy jídla.
8 	Hodiny	Slouží k nastavení hodin / časovače.
9 	Oblíbené	Slouží k rychlé volbě automatické funkce.

3.3 Příslušenství

Souprava otočného talíře

-  Při přípravě jídla v mikrovlnné troubě vždy používejte soupravu otočného talíře.

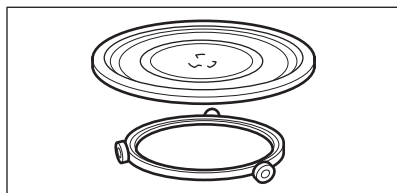

Skleněná varná podložka a vodící lišta válečků.

Grilovací rošt

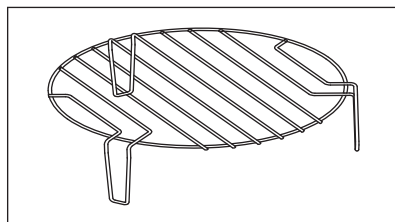

Používá se pro:

- grilování
- kombinovanou přípravu

4. PŘED PRVNÍM POUŽITÍM

-  **VAROVÁNÍ!**
Viz kapitoly o bezpečnosti.

4.1 První čištění



-  **POZOR!**
Řiďte se částí „Čištění a údržba“.

- Vyměňte z mikrovlnné trouby všechny součásti a obalový materiál.
- Před prvním použitím spotřebič vyčistěte.

4.2 Nastavení času

Po připojení spotřebiče k elektrické síti nebo po výpadku elektrického proudu na displeji se zobrazuje 0:00 a zní zvuková signalizace.

-  Čas lze nastavit v systému 24 hodin.

1. Dvakrát stiskněte .
2. Pomocí tlačítek nastavení nastavte hodiny.
3. Potvrďte stisknutím .

4. Pomocí tlačítek nastavení nastavte minuty.
5. Potvrďte stisknutím .



Chcete-li nastavení zrušit, stiskněte .

5. DENNÍ POUŽÍVÁNÍ



VAROVÁNÍ!

Viz kapitoly o bezpečnosti.

5.1 Všeobecné informace o používání spotřebiče

- Po vypnutí spotřebiče nechte jídlo několik minut odstát.
- Před přípravou pokrmu sejměte obal z hliníkové fólie, kovové nádoby atd.

Vaření

- Pokud to je možné, vařte pokrm zakrytý materiálem vhodným pro mikrovlnou troubou. Nezakryté potraviny připravujte pouze tehdy, chcete-li uchovat kůrčičku.
- Neohřívejte potraviny příliš dlouho a na příliš vysoký výkon. Potraviny by mohly vyschnout, spálit se nebo se na některých místech vznítit.
- Ve spotřebiči nepřipravujte vejce ve skořápkách a šneky, protože mohou prasknout. V případě smažených vajec nejprve propíchněte žloutek.
- Potraviny se slupkou nebo kůžičkou - např. brambory, rajčata, uzeniny a podobně - před vařením propíchněte několikrát vidličkou, aby nepraskly.
- Chlazené nebo zmrazené pokrmy vyžadují delší dobu přípravy.
- Pokrmy obsahující omáčku by měly být občas zamíchány.
- Zelenina mající pevnou strukturu, například mrkev, hrách nebo květák, musí být vařena ve vodě.
- V polovině přípravy vždy větší kousky otočte.
- Pokud to je možné, rozřízněte zeleninu na podobně velké kusy.
- Použijte ploché, široké misky.
- Nepoužívejte nádoby z porcelánu, keramiky nebo hlíny s neglazovaným

dnem nebo malými dírkami, například na rukojetích. Vlhkost pronikající do otvorů může způsobit prasknutí nádoby po jeho zahřátí.

- Skleněná varná podložka je důležitá pro chod mikrovlnné trouby. Pokládejte na ni jídlo nebo tekutiny.

Rozmrazování masa, drůbeže, ryb

- Umístěte zmrazené, rozbalené potraviny na obrácený malý hluboký talíř s nádobkou umístěnou vespuďu, aby se při rozmrazování mohla zachytávat odtékající tekutina.
- Asi v polovině času rozmrazování potraviny obraťte. Pokud to je možné, rozdělte je na kusy, které postupně odebírejte, jakmile se rozmrazí.

Rozmrazování másla, částí dortů, tvarohu

- Tyto potraviny nerozmrazujte zcela ve spotřebiči, ale nechte dokončit jejich rozmrazování při pokojové teplotě. Dosáhnete tím rovnoměrnějších výsledků. Před rozmrazováním odstraňte veškerý kovový nebo hliníkový obal.

Rozmrazování ovoce a zeleniny

- Ovoce a zeleninu nerozmrazujte ve spotřebiči úplně, pokud by měla zůstat čerstvá. Nechte dokončit jejich rozmrazování při pokojové teplotě.
- Vyšší mikrovlnný výkon můžete použít k vaření ovoce a zeleniny bez jejich předchozího rozmrazení.

Hotová jídla

- Ve spotřebiči můžete připravovat hotová jídla, pouze pokud je jejich balení vhodné k použití v mikrovlnné troubě.
- Je nutné se řídit pokyny výrobce uvedenými na obalu (například sejmutí kovového obalu a propíchnutí plastové fólie).

Vhodné nádoby a materiály

Nádobí / materiál	Mikrovlny			Gril
	Rozmrazování	Ohřev	Vaření	
Žárovzdorné sklo a porcelán bez kovových dílů, například Pyrex, žárovzdorné sklo	✓	✓	✓	✓
Nežárovzdorné sklo a porcelán ¹⁾	✓	X	X	X
Sklo a sklokeramika ze žárovzdorného a mrazuvzdorného materiálu (například Arcoflam), grilovací rošt	✓	✓	✓	✓
Keramika ²⁾ , kamenina ²⁾	✓	✓	✓	X
Plast, žárovzdorný do 200 °C ³⁾	✓	✓	✓	X
Kartón, papír	✓	X	X	X
Fólie	✓	X	X	X
Fólie na pečení s uzávěrem vhodným pro mikrovlnnou troubu ³⁾	✓	✓	✓	X
Pečicí misky zhotovené z kovu, například smaltované, litinové	X	X	X	✓
Formy na pečení, černě lakované nebo se silikonovou vrstvou ³⁾	X	X	X	✓
Plech na pečení	X	X	X	✓
Opékací nádoby, například pražicí pánvičky nebo zapékací formy	X	✓	✓	X
Hotová jídla v obalech ³⁾	✓	✓	✓	✓

¹⁾ Bez stříbrné, zlaté, platinové nebo kovové vrstvy/dekorace

²⁾ Bez skleněných nebo kovových částí, bez glazury s obsahem kovu

³⁾ Je nutné řídit se pokyny výrobce ohledně maximálních teplot.

✓ vhodný

X nevhodný

5.2 Zapnutí a vypnutí mikrovlnné trouby



POZOR!

Nenechte mikrovlnnou troubu pracovat, když v ní není žádné jídlo.

1. Stisknutím  nebo  nastavte stupeň výkonu. Při volbě

odpovídajícího výkonu se řiďte níže uvedenou tabulkou.

2. Stisknutím nebo nastavte dobu přípravy.
3. Stisknutím potvrďte nastavení a spusťte mikrovlnnou troubu. Chcete-li nastavení zrušit, stiskněte .

Vypnutí mikrovlnné trouby:

- vyčkáním, dokud se mikrovlnná trouba nevypne automaticky, když uplyne doba přípravy. Na displeji se zobrazí End.

- otevřením dvířek spotřebiče. Mikrovlnná trouba automaticky přestane pracovat. Zavřením dvířek a stisknutím pokračujte v přípravě jídla. Tuto funkci používejte ke kontrole jídel.
- stiskněte .



Když se mikrovlnná trouba automaticky vypne, zazní zvukový signál.

5.3 Tabulky nastavení výkonu

Mikrovlnná trouba

Symbole na panelu zleva doprava

Mi- krovl- ný vý- kon	Nízký	Stř. nízký	Stř.	Stř. vysoký	Vysoký
Displej	100 Watt	300 Watt	500 Watt	700 Watt	900 Watt

Grilování a kombinovaná příprava

Stiskněte	Displej	Nastavení výkonu
jedenkrát		Gril 100 %
dvakrát		Mikrovlny 36 % Gril 64 %
tříkrát		Mikrovlny 55 % Gril 45 %
čtyřikrát	900 Watt	Mikrovlny 100 %

5.4 Rychlý start



Maximální doba přípravy je 95 minut.



Mikrovlnnou troubu lze rychle zapnout následujícími způsoby.

- Stisknutím spustíte mikrovlnnou troubu na 30 sekund při plném výkonu.

Každé další stisknutí tohoto tlačítka zvyšuje dobu přípravy o 30 sekund.

- Jednou stiskněte . Nastavte dobu přípravy pomocí tlačítek nastavení. Stisknutím spustíte mikrovlnnou troubu při plném výkonu.

5.5 Grilování a kombinovaná příprava

1. Opakovaným stisknutím  nastavte funkci grilování nebo kombinované přípravy.
2. Pomocí tlačítek nastavení nastavte dobu.
3. Stisknutím  potvrďte nastavení a spusťte mikrovlnnou troubu.

 Po uplynutí poloviny doby přípravy zazní zvukový signál. Jídlo nyní můžete obrátit.

5.6 Rozmrazování





Lze zvolit ze dvou rozmrazovacích režimů:

- Rozmrazování dle hmotnosti
- Časované rozmrazování

 Rozmrazování dle hmotnosti nepoužívejte u potravin, které byly z mrazničky odebrány před déle než 20 minutami, nebo u zmrazených hotových jídel.

 K zapnutí rozmrazování dle hmotnosti je nutné použít více než 100 g a méně než 1 000 g potravin.

 K rozmrazení méně než 200 g potravin tyto potraviny umístěte na okraj otočného talíře.

1. Jedním stisknutím  nastavte hmotnost k rozmrazení a dvojným stisknutím nastavte délku rozmrazování.
2. Stisknutím  a  nastavte čas nebo hmotnost.
U rozmrazování dle hmotnosti se čas nastavuje automaticky.
3. Stisknutím  potvrďte nastavení a spusťte mikrovlnnou troubu.



5.7 Vícefázová příprava jídla

 Pokud je jednou z fází rozmrazování, nastavte ji jako fázi první.

Připravovat jídla lze maximálně ve třech fázích.

Veškerá zmrazená jídla se připravují ve dvou fázích.

Chcete-li jídla připravovat v jedné fázi, krok 1 a 2 přeskočte.

1. Stisknutím  nastavte režim rozmrazování.
2. Pomocí tlačítek nastavení nastavte čas rozmrazování nebo hmotnost.
3. Opakovaným stisknutím  nastavte výkon.
4. Pomocí tlačítek nastavení nastavte dobu.
5. Stisknutím  potvrďte nastavení a spusťte mikrovlnnou troubu.
Na displeji se odpočítává čas. Když v průběhu režimu rozmrazování zazní akustický signál, jídlo otočte nebo přerovnejte.



5.8 Oblíbené

Můžete uložit tři oblíbená nastavení.

Pomocí této funkce uložíte nastavení, které u mikrovlnné trouby často používáte.

1. Zvolte funkci a nastavení, které chcete uložit do paměti.
Viz postup pro funkci, kterou chcete nastavit.
2. Stiskněte a podržte  po dobu dvou sekund. Po uložení nastavení zazní zvukový signál.

Použití funkce Oblíbený program

1. V pohotovostním režimu opakovaným stisknutím  zvolte nastavení 1, 2 nebo 3.
2. Pomocí  zapněte mikrovlnnou troubu.

Oblíbená nabídka

V mikrovlnné troubě je předprogramovaná Oblíbená nabídka. Můžete si ji upravit podle vlastní potřeby.

Jídlo	Hmotnost	Displej
Změknutí másla	50 g	50 g
	100 g	100 g
	150 g	150 g
	200 g	200 g
	250 g	250 g
Rozpouštění čokolády	100 g	100 g
	150 g	150 g
	200 g	200 g
Čokoládový koláč	1 šálek	1
	2 šálky	2
	3 šálky	3
	4 šálky	4

6. POUŽITÍ PŘÍSLUŠENSTVÍ



VAROVÁNÍ!

Viz kapitoly o bezpečnosti.

6.1 Vložení soupravy otočného talíře



POZOR!

Nepřipravujte pokrmy bez soupravy otočného talíře. Používejte pouze soupravu otočného talíře dodávanou s mikrovlnnou troubou.



Nikdy nepřipravujte potraviny přímo na skleněné varné podložce.

1. Vodicí lištu válečků položte okolo hřídele otočného talíře.
2. Skleněnou varnou podložku položte na vodicí lištu válečků.

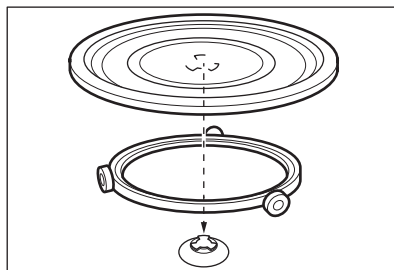

6.2 Vložení grilovacího roštu

Vložení grilovacího roštu na soupravu otočného talíře.

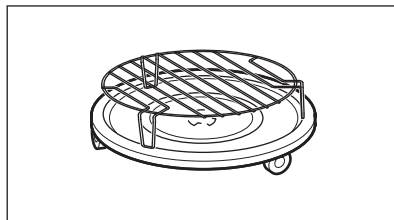

7. DOPLŇKOVÉ FUNKCE

7.1 Dětská bezpečnostní pojistka

Funkce dětské bezpečnostní pojistky brání náhodnému použití mikrovlnné trouby.

Stiskněte a podržte  po dobu tří sekund.

Zazní zvukový signál.

Když je dětská bezpečnostní pojistka zapnutá, na displeji se zobrazuje .

7.2 Kuchyňský časovač

Lze nastavit maximálně 95 minut.



Když je spuštěný kuchyňský časovač, nelze nastavit žádný jiný program.

1. Stiskněte .
2. Pomocí tlačítek nastavení nastavte dobu.

Po dvou sekundách se časovač spustí automaticky.

Při otevření dvířek nebo pozastavení funkce spotřebiče se časovač zastaví. Když budete pokračovat v přípravě, časovač se vrátí na předchozí nastavenou dobu.

Po uplynutí nastavené doby zazní zvukový signál.

8. TIPY A RADY



VAROVÁNÍ!

Viz kapitoly o bezpečnosti.

8.1 Tipy pro mikrovlnou troubu

Problém	Řešení
Pro připravované množství jídla nenajdete žádné údaje.	Vyhledejte podobný pokrm. Prodlužte nebo zkrat'te čas vaření podle následujícího pravidla: Dvojnásobné množství jídla = téměř dvojnásobný čas, Poloviční množství jídla = poloviční čas
Pokrm je příliš suchý.	Nastavte kratší dobu přípravy nebo nižší výkon mikrovln.
Pokrm stále není rozmrazený, horký nebo uvařený ani po uplynutí nastaveného času.	Nastavte delší dobu přípravy nebo vyšší výkon. Berte na vědomí, že větší pokrmy potřebují více času.
Po uplynutí doby přípravy je pokrm na okrajích přehřátý, ale uprostřed není hotový.	Příště zvolte nižší výkon a delší čas. Tekutiny, např. polévky, v polovině doby přípravy zamíchejte.

V případě rýže dosáhnete lepších výsledků při použití plochých a širších misek.

8.2 Rozmrazování

Pečení vždy rozmrazujte tučnou stranou směrem dolů.

Nerozmrazujte zakryté maso, protože by mohlo dojít k jeho vaření místo rozmrazování.

Drůbež vždy rozmrazujte prsy směrem dolů.

8.3 Vaření

Chlazené maso a drůbež vždy vyndejte z chladničky alespoň 30 minut před přípravou.

Po dokončení přípravy nechte maso, drůbež, ryby a zeleninu zakrytou odstát.

Ryby potřete trochou oleje či rozpuštěného másla.

Veškerou zeleninu je třeba vařit při plném výkonu mikrovlnné trouby.

Přidejte 30 - 45 ml studené vody na každých 250 g zeleniny.

Před přípravou zeleninu nakrájejte na kousky o stejné velikosti. Všechnu zeleninu připravujte zakrytou.

8.4 Opakovaný ohřev

Když ohříváte hotová jídla, vždy se řiďte pokyny na jejich balení.

8.5 Gril

Ploché kusy potravin grilujte uprostřed grilovacího roštu.

V polovině nastavené doby přípravy potraviny obraťte a pokračujte v grilování.

8.6 Kombinovaná příprava

Kombinovanou přípravu používejte k uchování chrupavosti určitých potravin.

V polovině doby potraviny obraťte a pokračujte v přípravě.

K dispozici jsou dva režimy kombinované přípravy. Každý režim kombinuje mikrovlnnou a grilovací funkci při různých časových intervalech a výkonech.

9. ČIŠTĚNÍ A ÚDRŽBA



VAROVÁNÍ!

Viz kapitoly o bezpečnosti.

9.1 Poznámky a tipy k čištění

- Přední stranu spotřebiče otřete měkkým hadříkem namočeným v roztoku teplé vody a mycího prostředku.
- K čištění kovových ploch použijte běžný čisticí prostředek.
- Vnitřek spotřebiče čistěte po každém použití. Nečistoty se pak snadněji odstraňují a nepřipékají se.

- Odolné nečistoty odstraňte pomocí speciálního prostředku.
- Všechno příslušenství pravidelně myjte a nechte vyschnout. Použijte měkký hadr a vlažnou vodu s mycím prostředkem.
- Ke změkčení obtížně odstranitelných zbytků nechte vařit sklenici vody při plném mikrovlnném výkonu po dobu dvou až tří minut.
- Zápachu se zbavíte vařením sklenice vody s dvěma lžičkami citronové šťávy při plném mikrovlnném výkonu po dobu pěti minut.

10. ODSTRAŇOVÁNÍ ZÁVAD





VAROVÁNÍ!

Viz kapitoly o bezpečnosti.

10.1 Co dělat, když...

Problém	Možná příčina	Řešení
Spotřebič nefunguje.	Spotřebič je vypnutý.	Zapněte spotřebič.

Problém	Možná příčina	Řešení
Spotřebič nefunguje.	Spotřebič není zapojen do zásuvky.	Zapojte spotřebič do zásuvky.
Spotřebič nefunguje.	Spálená pojistka v pojistkové skříňce.	Zkontrolujte pojistku. Jestliže se pojistka spálí vícekrát, obraťte se na kvalifikovaného elektrikáře.
Spotřebič nefunguje.	Dvířka nejsou správně zavřena.	Ujistěte se, že dvířka nic neblokuje.
Osvětlení nefunguje.	Vadná žárovka.	Je nutné vyměnit žárovku.
Na displeji se zobrazí  .	Dětská bezpečnostní pojistka je zapnutá.	Vypněte dětskou bezpečnostní pojistku. Na tři sekundy stiskněte  .
Uvnitř spotřebiče dochází k jiskření.	Je vloženo kovové nádobí nebo nádobí s kovovým zdobením.	Vyjměte nádobí ze spotřebiče.
Uvnitř spotřebiče dochází k jiskření.	Kovové vidlice nebo hliníková fólie se dotýkají vnitřních stěn spotřebiče.	Ujistěte se, že se vidlice nebo fólie nedotýkají vnitřních stěn.
Souprava otočného talíře vydává škrábavé zvuky.	Pod skleněnou varnou podložkou je cizí předmět nebo nečistoty.	Vyčistěte oblast pod skleněnou varnou podložkou.
Spotřebič přestal pracovat bez jasného důvodu.	Došlo k poruše.	Pokud se situace opakuje, obraťte se na autorizované servisní středisko.

10.2 Servisní údaje

Pokud problém nemůžete vyřešit sami, obraťte se na autorizované servisní středisko.

Potřebné údaje pro servisní středisko najdete na typovém štítku. Typový štítek je umístěn na spotřebiči. Nesundávejte typový štítek ze spotřebiče.

Doporučujeme, abyste si údaje napsali zde:	
Model (MOD.)
Výrobní číslo (PNC)
Sériové číslo (SN)

11. INSTALACE



VAROVÁNÍ!

Viz kapitoly o bezpečnosti.

11.1 Všeobecné informace



POZOR!

Nezakrývejte ventilační otvory. Učiníte-li tak, spotřebič se může přehřívat.



POZOR!

Nezapojíte spotřebič do adaptérů či prodlužovacích kabelů. Mohlo by dojít k přetížení a riziku požáru.



POZOR!

Minimální výška instalace je 85 cm.

- Tato mikrovlnná trouba je určena pouze k vestavbě. Musí být umístěna na stabilní a plochý povrch.
- Skříňka nemůže mít zadní stěnu v místě, kde je umístěna mikrovlnná trouba.
- Mikrovlnnou troubu umístěte mimo oblast, kde se nachází pára, horký vzduch či stříkající voda.
- Je-li mikrovlnná trouba umístěna v blízkosti televizního nebo rozhlasového přijímače, může způsobit rušení přijímaného signálu.
- Když mikrovlnnou troubu přepravujete za chladného počasí, nespouštějte ji okamžitě po instalaci. Nechte jej stát při pokojové teplotě a absorbovat teplo.

11.2 Elektrická instalace



VAROVÁNÍ!

Elektrickou instalaci smí provádět pouze kvalifikovaná osoba.



Výrobce nenese odpovědnost za úrazy či škody způsobené nedodržením bezpečnostních pokynů uvedených v kapitole „Bezpečnostní informace“.

Mikrovlnná trouba se dodává se síťovou zástrčkou a napájecím kabelem.

Kabel je vybaven zemnicím vodičem se zemnicí zástrčkou. Zástrčku je nutné

zapojit do zásuvky, která je řádně nainstalována a uzemněna. V případě zkratu snižuje uzemnění riziko úrazu elektrickým proudem.

11.3 Instalace mikrovlnné trouby

1. Zkontrolujte, zda rozměry nábytku odpovídají instalačním rozměrům.

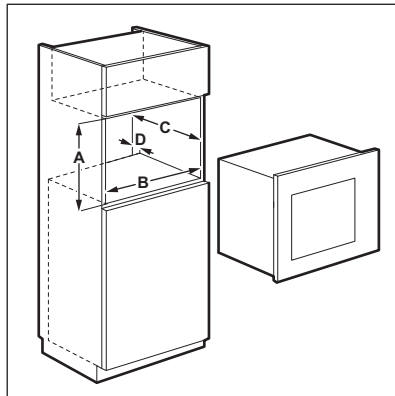

Instalační rozměry

Rozměry	mm
A	380 + 2
B	560 + 8
C	500
D	45

2. Pokud hloubka skříňky přesahuje 300 mm, položte šablonu na dno skříňky a zkontrolujte, zda ji lze správně umístit. Pokud ano, označte místa pro šrouby. Odstraňte šablonu a na označeném místě upevněte konzolu pomocí šroubů.



Tento krok přeskočte, pokud je hloubka skříňky 300 mm.

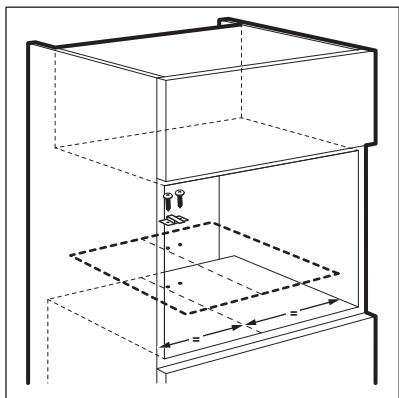

3. Nainstalujte mikrovlnnou troubu. Pokud jste připevnili konzolu, ujistěte se, že zajistí zadní stranu spotřebiče.

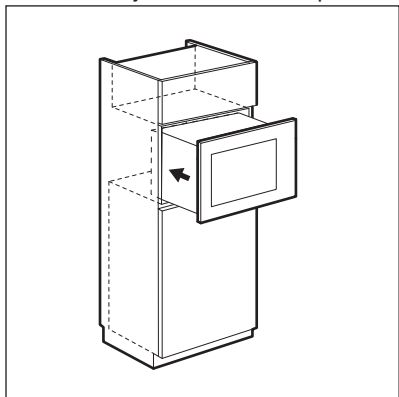

4. Otevřete dvířka a připevněte mikrovlnnou troubu ke skříňce pomocí šroubu.

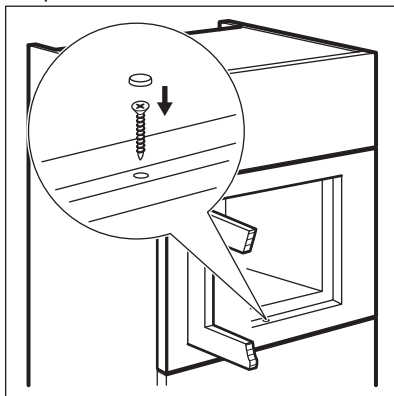

12. POZNÁMKY K OCHRANĚ ŽIVOTNÍHO PROSTŘEDÍ

Recyklujte materiály označené symbolem . Obaly vyhodte do příslušných odpadních kontejnerů k recyklaci. Pomáhejte chránit životní prostředí a lidské zdraví a recyklovat elektrické a elektronické spotřebiče

určené k likvidaci. Spotřebiče označené příslušným symbolem  nelikvidujte spolu s domovním odpadem. Spotřebič odevzdejte v místním sběrném dvoře nebo kontaktujte místní úřad.

INHOUDSOPGAVE

1. VEILIGHEIDSGEGEVENS.....	20
2. VEILIGHEIDSVORSCHRIFTEN.....	23
3. BESCHRIJVING VAN HET PRODUCT.....	24
4. VOORDAT U HET APPARAAT VOOR DE EERSTE KEER GEBRUIKT.....	25
5. DAGELIJKS GEBRUIK.....	26
6. GEBRUIK VAN DE ACCESSOIRES.....	31
7. EXTRA FUNCTIES.....	31
8. AANWIJZINGEN EN TIPS.....	32
9. ONDERHOUD EN REINIGING.....	33
10. PROBLEEMOPLOSSING.....	33
11. MONTAGE.....	34

VOOR PERFECTE RESULTATEN

Bedankt dat u voor dit AEG-product heeft gekozen. Dit apparaat is ontworpen om vele jaren uitstekend te presteren, met innovatieve technologieën die het leven gemakkelijker helpen maken met functies die gewone apparaten wellicht niet hebben. Neem een paar minuten de tijd om het door te lezen zodat u er optimaal van kunt profiteren.

Ga naar onze website voor:



Advies over gebruik, brochures, het oplossen van problemen en onderhoudsinformatie:

www.aeg.com/webselfservice



Registreer uw product voor een betere service:

www.registreaeg.com



Koop accessoires, verbruiksartikelen en originele reserveonderdelen voor uw apparaat:

www.aeg.com/shop

KLANTENSERVICE

Gebruik altijd originele onderdelen.

Als u contact opneemt met de klantenservice zorg dat u de volgende gegevens bij de hand hebt: model, productnummer, serienummer.

Deze informatie wordt vermeld op het typeplaatje.

 Waarschuwing / Belangrijke veiligheidsinformatie

 Algemene informatie en tips

 Milieu-informatie

Wijzigingen voorbehouden.

1. ⚠️ VEILIGHEIDSINFORMATIE

Lees zorgvuldig de meegeleverde instructies voor installatie en gebruik van het apparaat. De fabrikant is niet verantwoordelijk voor letsel en schade veroorzaakt door een foutieve installatie. Bewaar de instructies van het apparaat voor toekomstig gebruik.

1.1 Veiligheid van kinderen en kwetsbare mensen



WAARSCHUWING!

Gevaar voor verstikking, letsel of permanente invaliditeit.

- Dit apparaat kan worden gebruikt door kinderen van 8 jaar en ouder en door mensen met beperkte lichamelijke, zintuiglijke of verstandelijke vermogens of een gebrek aan ervaring en kennis, indien zij onder toezicht staan of instructies hebben gekregen over het veilig gebruiken van het apparaat en indien zij de eventuele gevaren begrijpen.
- Laat kinderen niet met het apparaat spelen. Kinderen jonger dan 3 jaar moeten niet zonder toezicht in de buurt van het apparaat worden gelaten.
- Houd alle verpakkingsmaterialen uit de buurt van kinderen.
- Houd kinderen en huisdieren uit de buurt van het apparaat als het in werking is of afkoelt. Het apparaat is heet.
- Als het apparaat is uitgerust met een kinderbeveiliging, raden wij aan dit te activeren.
- Reiniging en onderhoud mag niet worden uitgevoerd door kinderen zonder toezicht.
- Houd het apparaat en de snoeren buiten het bereik van kinderen jonger dan 8 jaar.

1.2 Algemene veiligheid

- Dit apparaat is bedoeld voor huishoudelijk gebruik of gelijksoortige toepassingen zoals:

- boerderijen, personeelskeukens in winkels, kantoren of andere werkomgevingen
- Door gasten in hotels, motels, bed&breakfasts en andere woonomgevingen
- Van binnen wordt het apparaat heet als het in werking is. Raak de verwarmingselementen in het apparaat niet aan. Gebruik altijd ovenhandschoenen om accessoires of kookgerei te plaatsen of verwijderen.
- Gebruik geen stoomreiniger om het apparaat schoon te maken.
- Schakel het apparaat uit en trek de stekker uit het stopcontact voordat u onderhoudshandelingen verricht.
- Als de deur, scharnieren/handgrepen of deurafdichtingen zijn beschadigd, mag het apparaat niet worden gebruikt tot hij is gerepareerd door een vakkundig persoon.
- Als de voedingskabel beschadigd is, moet de fabrikant, een erkende serviceverlener of een gekwalificeerd persoon deze vervangen teneinde gevaarlijke situaties te voorkomen.
- Alleen een vakkundig persoon kan onderhouds- of reparatiewerkzaamheden uitvoeren waarvoor de afdekking moet worden verwijderd die beschermd tegen blootstelling aan magnetronenergie.
- Bedien het apparaat niet met een externe timer of een apart afstandbedieningssysteem.
- Verwarm geen vloeistoffen of andere levensmiddelen in afgesloten houders. Deze kunnen dan ontploffen.
- Gebruik alleen hulpstukken die geschikt zijn voor gebruik in de magnetron.
- Let bij het opwarmen van voedsel in plastic of papieren houders op het apparaat vanwege de mogelijkheid tot zelfontbranding.
- Het apparaat is bedoeld voor het opwarmen van voedsel en dranken. Het drogen van levensmiddelen of kleding en het opwarmen van warmhoudpads,

slijpers, sponzen, vochtige doekjes en dergelijke kan leiden tot letsel, zelfontbranding of brand.

- Als rook wordt waargenomen, zet dan het apparaat uit of trek de stekker uit het stopcontact en houd de deur gesloten om vlammen te doven.
- Het in de magnetron opwarmen van dranken kan ertoe leiden dat het langer duurt voordat het kookpunt wordt bereikt. Pas op als u de houder uit de magnetron haalt.
- De inhoud van melkflesjes en potjes babyvoeding moet worden geroerd of geschud en de temperatuur moet voor consumptie worden gecontroleerd om brandwonden te voorkomen.
- Eieren in de schaal en hele hardgekookte eieren mogen niet in het apparaat worden opgewarmd omdat ze dan kunnen ontploffen, zelfs nadat de magnetronverwarming is beëindigd.
- Het apparaat moet regelmatig worden gereinigd en voedselresten dienen te worden verwijderd.
- Het niet schoonhouden van het apparaat kan leiden tot beschadigingen aan het oppervlak hetgeen weer een negatief effect kan hebben op de levensduur van het apparaat wat weer kan leiden tot een gevaarlijke situatie.
- De temperatuur van de toegankelijke oppervlakken kan hoog zijn als het apparaat in werking is
- De magnetron moet niet in een kast worden geplaatst tenzij het is getest in een kast.
- De achterkant van het apparaat moet tegen de muur worden geplaatst.
- Gebruik nooit agressieve reinigingsmiddelen of scherpe metalen schrapers om de glazen deur schoon te maken, deze kunnen krassen veroorzaken op het oppervlak, waardoor het glas zou kunnen breken.
- Let op de minimumafmetingen van de kast (indien van toepassing). Raadpleeg het hoofdstuk Montage.
- Het apparaat moet bediend worden met een geopende decoratieve deur (indien van toepassing).

2. VEILIGHEIDSVOORSCHRIFTEN

2.1 Montage



WAARSCHUWING!

Alleen een erkende installatietechnicus mag het apparaat installeren.

- Verwijder alle verpakkingsmaterialen.
- Installeer en gebruik geen beschadigd apparaat.
- Volg de installatie-instructies op die zijn meegeleverd met het apparaat.
- Wees voorzichtig met het verplaatsen van het apparaat, het is zwaar. Draag altijd veiligheidshandschoenen.
- Trek het apparaat nooit aan de handgreep van zijn plaats.
- Houd de minimumafstand naar andere apparaten en units in acht.
- Zorg ervoor dat het apparaat onder en naast veilige installaties wordt geïnstalleerd.
- De zijkanten van het apparaat moeten naast apparaten of units staan van dezelfde hoogte.

2.2 Aansluiting aan het elektriciteitsnet



WAARSCHUWING!

Gevaar voor brand en elektrische schokken.

- Alle elektrische aansluitingen moeten door een gediplomeerd elektromonteur worden gemaakt.
- Dit apparaat moet worden aangesloten op een geaard stopcontact.
- Controleer of de elektrische informatie op het typeplaatje overeenkomt met de stroomvoorziening. Zo niet, neem dan contact op met een elektromonteur.
- Zorg ervoor dat een eventueel verlengsnoer waarop het apparaat is aangesloten, geaard is.
- Zorg dat u de hoofdstekker en kabel niet beschadigt. Neem contact op met de service-afdeling of een elektromonteur om een beschadigde hoofdkabel te vervangen.

- Trek niet aan het netsnoer om het apparaat los te koppelen. Trek altijd aan de stekker.

2.3 Gebruik



WAARSCHUWING!

Gevaar op letsel, brandwonden, elektrische schokken of een explosie.

- De specificatie van het apparaat mag niet worden veranderd.
- Laat het apparaat tijdens het gebruik niet onbeheerd achter.
- Oefen geen kracht uit op een geopende deur.
- Zorg ervoor dat de ventilatieopeningen niet geblokkeerd zijn.
- Gebruik het apparaat niet als werkoppervlak en gebruik de ovenruimte niet als opslagplek.

2.4 Onderhoud en reiniging



WAARSCHUWING!

Gevaar voor letsel, brand en schade aan het apparaat.

- Schakel het apparaat uit en trek de stekker uit het stopcontact voordat u onderhoudshandelingen verricht.
- Reinig het apparaat regelmatig om te voorkomen dat het materiaal van het oppervlak achteruitgaat.
- Zorg ervoor dat er geen voedselresten of resten schoonmaakmiddel ophopen op de afdichtoppervlakken van de deur.
- Resterend vet of voedsel in het apparaat kan brand veroorzaken.
- Maak het apparaat schoon met een vochtige, zachte doek. Gebruik alleen neutrale schoonmaakmiddelen. Gebruik geen schuurmiddelen, schuursponsjes, oplosmiddelen of metalen voorwerpen.
- Raadpleeg als u een ovenspray gebruikt eerst de aanwijzingen op de verpakking.

2.5 Verwijdering



WAARSCHUWING!
Gevaar voor letsel of
verstikking.

- Haal de stekker uit het stopcontact.
- Snij het netsnoer van het apparaat af en gooi dit weg.

3. BESCHRIJVING VAN HET PRODUCT

3.1 Algemeen overzicht

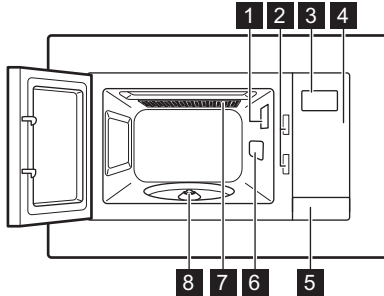

- 1** Lampje
- 2** Veiligheidsvergrendelingssysteem
- 3** Weergave
- 4** Bedieningspaneel
- 5** Deuropener
- 6** Afdekking voor microgolfsleider
- 7** Grillen
- 8** Schacht draaiplateau

3.2 Bedieningspaneel

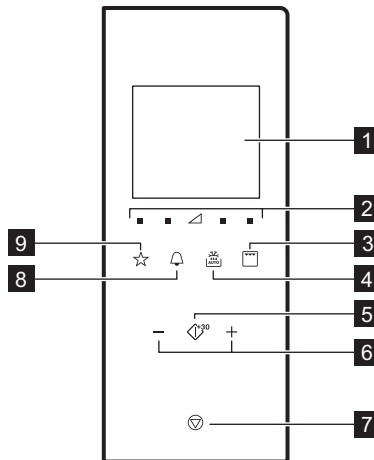

Symbol	Functie	Beschrijving
1 —	Display	Toont de instellingen en de huidige tijd.
2 ■ ▽	Vermogensinstellingstoetsen	Laat u het magnetronvermogen instellen

	Symbol	Functie	Beschrijving
3		Grillfunctietoets	Om magnetron / grill / combi-koken in te stellen.
4		Ontdooien	Voedsel ontdooien op gewicht of tijd.
5		Start / +30 sec	Om het apparaat te starten of de kooktijd te verlengen met 30 seconden op vol vermogen.
6		Instellingstoetsen	Om de tijd, het gewicht of de temperatuur of automatische bereiding in te stellen.
7		Stop / Wissen	Om het apparaat uit te schakelen of kookinstellingen te verwijderen.
8		Klok	Om de klok/herinnering in te stellen.
9		Favoriet	Om snel een automatische functie te kiezen.

3.3 Accessoires

Set draaiplateau

 Gebruik altijd het draaiplateau om voedsel in de magnetron te bereiden.

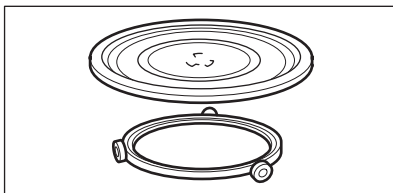

Glazen plateau en wieltjes.

Grillrooster

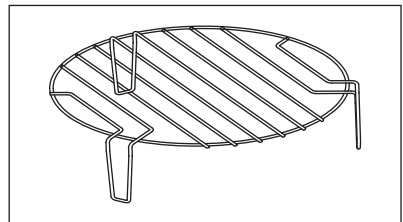

Gebruiken voor:

- grillen
- combinatiekoken

4. VOORDAT U HET APPARAAT VOOR DE EERSTE KEER GEBRUIKT

 **WAARSCHUWING!**
Raadpleeg de hoofdstukken Veiligheid.

4.1 Eerste reiniging

 **LET OP!**
Zie het hoofdstuk 'Onderhoud en reiniging'.

- Verwijder alle onderdelen en extra verpakking uit de magnetron.
- Reinig het apparaat voor het eerste gebruik.

4.2 Tijd instellen

Na aansluiting van het apparaat op het stopcontact of na een stroomstoring, toont het display 0:00 en klinkt er een geluidssignaal.



U kunt de tijd instellen in 24-uursinstelling.

1. Druk tweemaal op .
2. Druk op de Instellingstoetsen om de uren in te stellen.
3. Druk op om te bevestigen.
4. Druk op de Instellingstoetsen om de minuten in te stellen.
5. Druk op om te bevestigen.



Druk op om de instellingen te annuleren.

5. DAGELIJKS GEBRUIK



WAARSCHUWING!

Raadpleeg de hoofdstukken Veiligheid.

5.1 Algemene informatie over het gebruik van het apparaat

- Laat het eten na het uitschakelen van het apparaat enkele minuten rusten.
- Verwijder de verpakking van aluminiumfolie, metalen bakjes, enz. voordat u het eten bereidt.

Koken

- Kook het eten zo mogelijk bedekt met materiaal dat geschikt is voor gebruik in de magnetron. Bereid eten slechts zonder het te bedekken als u een korst wilt behouden
- Zorg dat u de gerechten niet te lang kookt, door het vermogen en de tijd te hoog in te stellen. Het eten kan uitdrogen, verbranden of op sommige plekken hard worden.
- Gebruik het apparaat niet om eieren in hun schaal en slakken met huisje te bereiden, omdat deze kunnen barsten. Bij gebakken eieren, moet u het eigeel eerst doorprikken.
- Prik eten met 'vel' of 'schil', zoals aardappelen, tomaten, worstjes, een paar keer met een vork in voordat u het in de magnetron plaatst, zodat het eten niet barst.
- Voor gekoeld of bevroren eten is een langere bereidingstijd nodig.
- Gerechten met saus moeten van tijd tot tijd worden geoerd.

- Groenten met een stevige structuur, zoals wortel, doperwtten of bloemkool, moeten in water worden gekookt.
- Draai grotere stukken halverwege de bereidingstijd om.
- Snij groenten zo mogelijk in stukjes van gelijke grootte.
- Gebruik platte, brede schalen of borden.
- Gebruik geen kookgerei gemaakt van porselein, keramisch materiaal of aardewerk met kleine gaatjes, bijvoorbeeld op handgrepen. Er kan vocht in de openingen komen, waardoor het kookgerei bij verhitting kan barsten.
- Het glazen plateau is noodzakelijk voor de werking van de magnetron. Plaats het eten of de vloeistoffen op het plateau.

Vlees, gevogelte, vis ontdooien

- Leg het bevroren, ingepakte voedsel op een klein, omgedraaid bord met een bakje eronder zodat het dooiwater in het bakje valt.
- Draai het voedsel halverwege de ontdooitijd om. Verdeel de stukken zo mogelijk opnieuw en verwijder de stukken die al zijn ontdooid.

Boter, gebakjes, kwark ontdooien

- Ontdooi nooit volledig in het apparaat, maar bij kamertemperatuur. Dit geeft een meer gelijkmatig resultaat. Verwijder metalen of aluminium verpakkingen voordat u begint te ontdooien.

Fruit, groenten ontdooien

- Als fruit en groenten rauw moeten blijven, ontdooi deze dan niet volledig in het apparaat. Laat ze bij kamertemperatuur ontdooien.
- U kunt een hoger magnetronvermogen gebruiken om fruit en groenten te bereiden zonder ze eerst te ontdooien.

Kant-en-klarmaaltijden

- U kunt alleen kant-en-klarmaaltijden in het apparaat bereiden als de

verpakking geschikt is voor gebruik in de magnetron.

- U moet de op de verpakking afgedrukte instructies van de fabrikant opvolgen (bijv. metalen afdekking verwijderen en plastic folie doorprikken).

Geschikt kookgerei en materialen

Materiaal van de pannen	Magnetron			Grillen
	Ontdooien	Verwar- men	Koken	
Ovenbestendig glas en porselein zonder metalen onderdelen, bijvoorbeeld Pyrex, hittebestendig glas	✓	✓	✓	✓
Niet-ovenbestendig glas en porselein ¹⁾	✓	X	X	X
Glas en glaskeramik gemaakt van ovenbestendig/vriesbestendig materiaal (bijv. Arcoflam), grillrooster	✓	✓	✓	✓
Keramisch ²⁾ , aardewerk ²⁾	✓	✓	✓	X
Hittebestendig plastic tot 200°C ³⁾	✓	✓	✓	X
Karton, papier	✓	X	X	X
Huishoudfolie	✓	X	X	X
Bakpapier met magnetronveilige af-dichting ³⁾	✓	✓	✓	X
Ovenschotels gemaakt van metaal, d.w.z. email, gietijzer	X	X	X	✓
Bakvormen, zwarte lak of siliconen-laag ³⁾	X	X	X	✓
Bakplaat	X	X	X	✓
Braadkookgerei, bijv. Crostino of Crunch-bord	X	✓	✓	X

Materiaal van de pannen	Magnetron			Grillen
	Ontdooien	Verwar- men	Koken	
Kant-en-klare maaltijden in de verpakking ³⁾	✓	✓	✓	✓

1) Zonder zilveren, gouden, platina of metalen laag/versieringen

2) Zonder quartz of metalen onderdelen, of glas dat metalen bevat

3) U dient de instructies van de fabrikant over de maximum temperaturen na te leven.

✓ geschikt

X niet geschikt

5.2 De magnetron aan- en uitzetten



LET OP!

Stel de magnetron nooit in werking als er geen voedsel is geplaatst.

1. Druk op of om het vermogen in te stellen. Zie de tabel hieronder om het juiste niveau te kiezen.
2. Druk op of om de bereidingstijd in te stellen.
3. Druk op om te bevestigen en de magnetron in te schakelen.

Druk op om de instellingen te annuleren.

De magnetron uitschakelen:

- wacht tot de magnetron automatisch uitschakelt als de tijd is afgelopen. Op het display verschijnt End.
- open de deur. De magnetron stopt automatisch. Sluit de deur en druk op om door te gaan met de bereiding. Gebruik deze optie om het voedsel te controleren.
- druk op .



Indien de magnetron automatisch uitschakelt, geeft hij een geluidssignaal.





5.3 Tabellen instelling vermogen

Magnetron

Symbolen op het paneel van links naar rechts

Ver- mo- gen mag- netron	Lage (Low)	Med. laag	Med.	Med. hoog	Hoogte
Dis- play	100 Watt	300 Watt	500 Watt	700 Watt	900 Watt



Grillen en combinatiekoken

Druk op 	Display	Instelling vermogen
1 keer		100% grill
2 keer		36% magnetron 64% grill
3 keer		55% magnetron 45% grill
4 keer	900 Watt	100% magnetron



5.4 Snelle start

 De maximale bereidingstijd is 95 minuten.

U kunt de magnetron op de volgende manieren snel activeren.

- Druk op  om de magnetron gedurende 30 seconden op vol vermogen te activeren. De bereidingstijd wordt met 30 seconden verhoogd met iedere extra druk op de knop.
- Eenmaal  indrukken. Stel de bereidingstijd in met de Instellingstoetsen. Druk op  om de magnetron op vol vermogen te activeren.

5.5 Grillen en combinatiekoken

1. Druk herhaaldelijk op  om de grill of het combinatiekoken te selecteren.
2. Druk op de Instellingstoetsen om de tijd in te stellen.
3. Druk op  om te bevestigen en de magnetron in te schakelen.

 Na de helft van de bereidingstijd klinkt er een geluidssignaal. U kunt het voedsel dan omdraaien.

5.6 Ontdooien





U kunt uit 2 ontdooiwijzen kiezen:

- Gewichtontdooien
- Tijdontdooien

 Gebruik ontdooien gewicht niet voor voedsel dat meer dan 20 minuten uit de vriezer is genomen, of voor ingevroren kant-en-klaar voedsel.

 Om ontdooien gewicht te activeren moet u tussen de 100 en 1.000 g voedsel gebruiken.

 Om voedsel van minder dan 200 g te ontdooien legt u dit aan de rand van het draaiplateau.

1. Druk eenmaal op  om te ontdooien op gewicht of tweemaal om te ontdooien op tijd.
2. Druk op  en  om de tijd of het gewicht in te stellen. Voor ontdooien per gewicht wordt de tijd automatisch ingesteld.
3. Druk op  om te bevestigen en de magnetron in te schakelen.

5.7 Meerfasekoken



Als één van deze fases ontdooien is, stelt u dit in als de eerste fase.

U kunt voedsel in maximaal 3 fases bereiden.

Bereid alle bevroren gerechten in 2 fasen.

Sla stap 1 en 2 over om in een fase te bereiden.

1. Druk op en stel de ontdooimodus in.
2. Druk op de Instellingstoetsen om de ontdooiingstijd of het -gewicht in te stellen.
3. Druk herhaaldelijk op om vermogen te kiezen.
4. Druk op de Instellingstoetsen om de tijd in te stellen.
5. Druk op om te bevestigen en de magnetron in te schakelen. Het display telt de tijd af. Als u tijdens de ontdooimodus een

Favorietenmenu

De magnetron heeft een voorgeprogrammeerd favorietenmenu. U kunt dit naar wens aanpassen.

geluidssignaal hoort, draai het voedsel dan om of herschik het.

5.8 Favoriet

U kunt 3 favoriete instellingen opslaan.

Gebruik deze functie om een instelling op te slaan die u bij de magnetron vaak gebruikt.

1. Stel de functie en parameters in die u wenst op te slaan.

Raadpleeg de procedure voor de functie die u wenst in te stellen.

2. Druk op en houd 2 seconden ingedrukt. Als de instellingen zijn opgeslagen, weerklinkt er een geluidssignaal.

Het programma Favoriet gebruiken

1. Druk in de stand-by herhaaldelijk op om 1, 2 of 3 te kiezen.
2. Druk op om de magnetron in te schakelen.

Schotel	Gewicht	Display
Boter zacht maken	50 g	50 g
	100 g	100 g
	150 g	150 g
	200 g	200 g
	250 g	250 g
Chocolade smelten	100 g	100 g
	150 g	150 g
	200 g	200 g

Smeuïge cake	1 kopje	1
	2 kopjes	2
	3 kopjes	3
	4 kopjes	4

6. GEBRUIK VAN DE ACCESSOIRES



WAARSCHUWING!
Raadpleeg de hoofdstukken
Veiligheid.

6.1 Het plaatsen van het draaiplateau



LET OP!
Bereid geen voedsel zonder
het draaiplateau en de
wielmpjes. Gebruik alleen de
draaiplateauset
meegeleverd met de
magnetron.



Bereid nooit voedsel direct
op het glazen draaiplateau.

1. Plaats de wielmpjes rond de schacht van het draaiplateau.
2. Plaats het glazen plateau op de wielmpjes

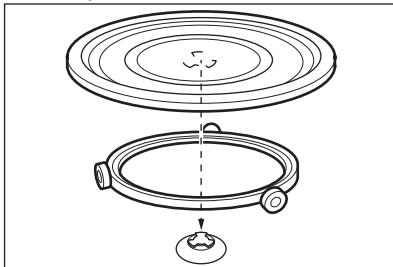

6.2 Het grillrek plaatsen

Plaats het grillrek op het draaiplateau.

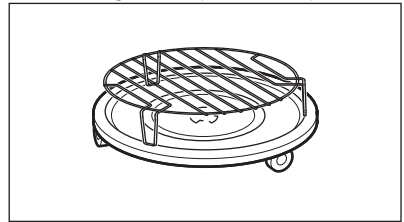

7. EXTRA FUNCTIES

7.1 Kinderslot

Het kinderslot voorkomt dat de magnetron per ongeluk in werking wordt gesteld.

Druk  gedurende 3 seconden in.
Er klinkt een geluidssignaal.

Als het kinderslot actief is, toont het display .

7.2 Kookwekker

U kunt maximaal 95 minuten instellen.



Als de kookwekkerfunctie actief is, kan er geen ander programma worden ingesteld.

1. Druk op .
2. Druk op de Instellingstoetsen om de tijd in te stellen.

Na 2 seconden begint de timer automatisch.

De Kookwekker stopt als u de deur opent of het apparaat pauzeert. Als u het koken voortzet gaat de kookwekker terug naar de vorige ingestelde tijd.

Nadat de ingestelde tijd is verstreken, klinkt er een geluidssignaal.

8. AANWIJZINGEN EN TIPS



WAARSCHUWING!

Raadpleeg de hoofdstukken Veiligheid.

8.1 Tips voor de magnetron

Probleem	oplossing
U kunt de gegevens over de hoeveelheid voedselbereiding niet vinden.	Zoek naar gelijksoortig eten. Verhoog of verlaag de bereidingstijd aan de hand van deze richtlijn: Een dubbele hoeveelheid = bijna een dubbele bereidingstijd, de helft van de hoeveelheid = de helft van de bereidingstijd
Het eten is te droog.	Verlaag de bereidingstijd of selecteer een lager magnetronvermogen.
Het eten is nog steeds niet ontdooid, heet of gekookt nadat de bereidingstijd is verstreken.	Stel een langere bereidingstijd in of selecteer een hoger magnetronvermogen. Voor grotere gerechten is meer tijd nodig.
Als de bereidingstijd is verstreken, is het eten aan de rand verbrand, maar in het midden nog steeds niet gaar.	Kies de volgende keer een lager vermogen en een langere bereidingstijd. Roer vloeistoffen halverwege de bereidingstijd even door, bijv. soepen.

U krijgt betere resultaten met rijst als u een platte, brede schaal gebruikt.

8.2 Ontdooien

Ontdooi braadstukken altijd met de vetkant omlaag.

Ontdooi afgedekt vlees niet want dit kan leiden tot bereiden in plaats van ontdooien.

Ontdooi heel gevogelte altijd met de borstkant omlaag.

8.3 Koken

Haal gekoeld vlees en gevogelte minstens 30 minuten voor bereiden uit de koelkast.

Bewaar het vlees, gevogelte en groente afgedekt tot de bereiding.

Doe een beetje olie of vloeibare boter op de vis.

Alle groenten moeten op vol vermogen gekookt worden.

Voeg per 250 g groenten 30 - 45 ml koud water toe.

Snijd de verse groente in stukken van gelijke grootte. Alle groenten afgedekt in de container koken.

8.4 Opwarmen

Volg bij het opwarmen van verpakte kant-en-klaar maaltijden altijd de instructies op de verpakking.

8.5 Grill

Voor het grillen van vlakke levensmiddelen in het midden van het grillrek.

Draai het voedsel halverwege de ingestelde tijd om en grill verder.

8.6 Combinatiekoken

Gebruik Combinatiekoken om bepaald voedsel krokant te houden.

Draai het voedsel halverwege de ingestelde tijd om en ga verder.

Er bestaan 2 modi voor Combikoken. Elke modus combineert de functies van de magnetron en de grill, met verschillende duur- en vermogensstanden.

9. ONDERHOUD EN REINIGING



WAARSCHUWING!

Raadpleeg de hoofdstukken Veiligheid.

9.1 Opmerkingen over schoonmaken

- Maak de voorkant van het apparaat schoon met een zachte doek en een warm sopje.
- Gebruik voor metalen oppervlakken een universeel reinigingsmiddel.
- Reinig de binnenkant van het apparaat na elk gebruik. Vuil laat zich dan het makkelijkst verwijderen en kan niet aanbranden.

- Verwijder hardnekkig vuil met een speciale reiniger.
- Maak alle accessoires schoon en laat ze drogen. Gebruik een zachte doek en een warm sopje en een reinigingsmiddel.
- Om de moeilijk te verwijderen restjes te verwijderen, kook een glas water gedurende 2 tot 3 minuten op de hoogste magnetronstand.
- Om geurtjes te verwijderen, meng een glas water met 2 theelepels citroensap en kook gedurende 5 minuten op de hoogste magnetronstand.

10. PROBLEEMOPLOSSING





WAARSCHUWING!

Raadpleeg de hoofdstukken Veiligheid.

10.1 Problemen oplossen

Probleem	Mogelijke oorzaak	Oplossing
Het apparaat werkt niet.	Het apparaat is uitgeschakeld.	Schakel het apparaat in.
Het apparaat werkt niet.	De stekker zit niet in het stop-contact.	Sluit het apparaat aan op het stroomnet.

Probleem	Mogelijke oorzaak	Oplossing
Het apparaat werkt niet.	De zekering in de zekeringkast is doorgebrand.	Controleer de zekering. Als de zekering meer dan een keer doorslaat, raadpleegt u een bevoegde elektricien.
Het apparaat werkt niet.	De deur is niet goed gesloten.	Zorg ervoor dat de deur niet wordt geblokkeerd.
Het lampje brandt niet.	Het lampje is stuk.	De lamp moet worden vervangen.
Op het display verschijnt  .	Het kinderslot is actief.	Deactiveer het kinderslot. Houd  3 seconden ingedrukt.
Er ontstaan vonken in de ovenruimte.	Er zitten metalen schalen of servies met een metalen randje in het apparaat.	Haal het servies uit het apparaat.
Er ontstaan vonken in de ovenruimte.	Er zit metalen bestek of aluminiumfolie dat de binnenwanden raakt in het apparaat.	Zorg ervoor dat het bestek en de folie de binnenwanden niet raakt.
Het draaiplateau maakt een krassend of schurend geluid.	Er zit vuil of iets anders onder het glazen draaiplateau.	Controleer het gedeelte onder het glazen draaiplateau.
Het apparaat stopt met werken zonder duidelijke reden.	Er is een storing.	Bel de klantenservice als deze situatie blijft bestaan.

10.2 Onderhoudsgegevens

Als u niet zelf het probleem kunt verhelpen, neem dan contact op met uw verkoper of de serviceafdeling.

De contactgegevens van het servicecentrum staan op het typeplaatje.

Het typeplaatje bevindt zich op het apparaat. Verwijder het typeplaatje niet van het apparaat.

Wij adviseren u om de gegevens hier te noteren:	
Model (MOD.)
Productnummer (PNC)
Serienummer (S.N.)

11. MONTAGE



WAARSCHUWING!

Raadpleeg de hoofdstukken Veiligheid.

11.1 Algemene informatie



LET OP!

Blokkeer de luchtopeningen niet. Als u dat wel doet, kan het apparaat oververhit raken.



LET OP!

Sluit het apparaat niet aan op adapters of verlengsnoeren. Hierdoor kan overbelasting en brandgevaar ontstaan.



LET OP!

De minimale installatiehoogte is 85 cm.

- De magnetron is uitsluitend bestemd voor inbouwtoepassingen. Het apparaat moet op een stabiel en vlak oppervlak worden geplaatst.
- De kast mag geen achterwand hebben op de plaats waar de magnetron zich bevindt.
- Houd de magnetron uit de buurt van stoom, hete lucht en water.
- Als de magnetron te dicht bij de tv en radio staat, kan het signaal worden verstoord.
- Activeer na vervoer van het apparaat bij koud weer de magnetron niet direct na de installatie. Laat het apparaat een tijdje op kamertemperatuur komen en absorbeer de warmte.

11.2 Elektrische installatie



WAARSCHUWING!

De elektrische installatie mag uitsluitend worden uitgevoerd door een gekwalificeerd persoon.



De fabrikant is niet verantwoordelijk indien u deze veiligheidsmaatregelen uit hoofdstuk 'Veiligheidsinformatie' niet opvolgt.

Deze magnetron wordt geleverd met een netsnoer en stekker.

De kabel heeft geaarde bedrading met een geaarde stekker. De stekker moet in een stopcontact worden gestoken dat goed is geïnstalleerd en geaard. Bij kortsluiting vermindert de aarding de kans op het krijgen van een elektrische schok.

11.3 De magnetron installeren

1. Controleer of de afmetingen van het meubel voldoen aan de montageafmetingen.

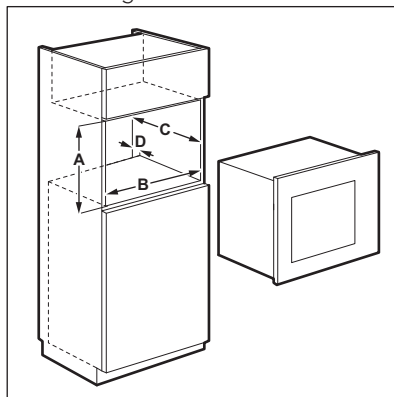

Montageafmetingen

Afmetingen	mm
A	380 + 2
B	560 + 8
C	500
D	45

2. Als de kastdiepte groter dan 300 mm is, plaats het sjabloon op de onderkant van de kast en controleer of het past. Zo ja, markeer de schroefpunten. Verwijder het sjabloon en bevestig de beugel d.m.v. de schroeven op de gemarkeerde plaats.



Sla deze stap over als de kastdiepte 300 mm is.

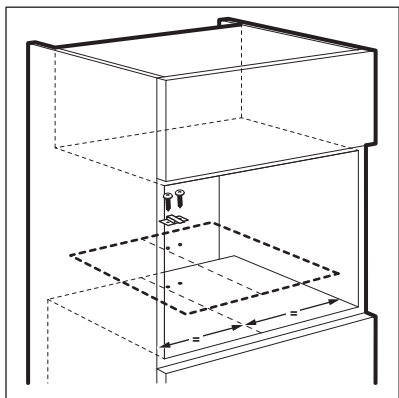

3. De magnetron installeren. Als u de beugel bevestigd hebt, zorg er dan voor dat hij aan de achterkant van het apparaat vastzit.

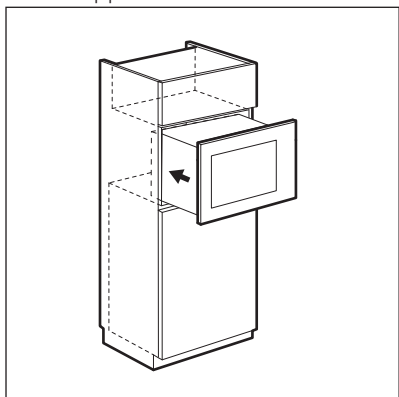

4. Open de deur en bevestig de magnetron aan de kast met een schroef.

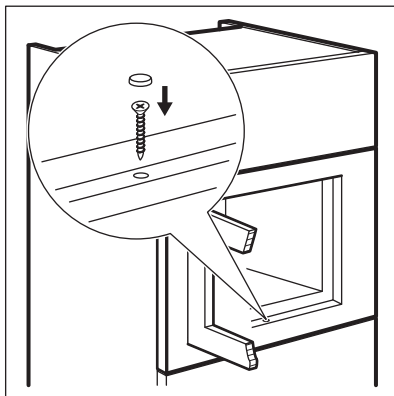

12. MILIEUBESCHERMING

Recycle de materialen met het symbool . Gooi de verpakking in een geschikte verzamelcontainer om het te recyclen. Help om het milieu en de volksgezondheid te beschermen en recycle het afval van elektrische en elektronische apparaten. Gooi apparaten

gemarkeerd met het symbool  niet weg met het huishoudelijk afval. Breng het product naar het milieustation bij u in de buurt of neem contact op met de gemeente.

CONTENTS

1. SAFETY INFORMATION.....	38
2. SAFETY INSTRUCTIONS.....	40
3. PRODUCT DESCRIPTION.....	42
4. BEFORE FIRST USE.....	43
5. DAILY USE.....	44
6. USING THE ACCESSORIES.....	48
7. ADDITIONAL FUNCTIONS.....	49
8. HINTS AND TIPS.....	49
9. CARE AND CLEANING.....	50
10. TROUBLESHOOTING.....	50
11. INSTALLATION.....	51

FOR PERFECT RESULTS

Thank you for choosing this AEG product. We have created it to give you impeccable performance for many years, with innovative technologies that help make life simpler features you might not find on ordinary appliances. Please spend a few minutes reading to get the very best from it.

Visit our website for:



Get usage advice, brochures, trouble shooter, service information:
www.aeg.com/webselfservice



Register your product for better service:
www.registeraeg.com



Buy Accessories, Consumables and Original spare parts for your appliance:
www.aeg.com/shop

CUSTOMER CARE AND SERVICE

Always use original spare parts.

When contacting our Authorised Service Centre, ensure that you have the following data available: Model, PNC, Serial Number.

The information can be found on the rating plate.

 Warning / Caution-Safety information

 General information and tips

 Environmental information

Subject to change without notice.

1. ⚠ SAFETY INFORMATION

Before the installation and use of the appliance, carefully read the supplied instructions. The manufacturer is not responsible if an incorrect installation and use causes injuries and damages. Always keep the instructions with the appliance for future reference.

1.1 Children and vulnerable people safety



WARNING!

Risk of suffocation, injury or permanent disability.

- This appliance can be used by children aged from 8 years and above and persons with reduced physical, sensory or mental capabilities or lack of experience and knowledge if they have been given supervision or instruction concerning use of the appliance in a safe way and understand the hazards involved.
- Do not let children play with the appliance. Children under 3 years must not be left unsupervised in the vicinity of the appliance.
- Keep all packaging away from children.
- Keep children and pets away from the appliance when it operates or when it cools down. Accessible parts are hot.
- If the appliance has a child safety device, we recommend you activate it.
- Cleaning and user maintenance shall not be made by children without supervision.
- Keep the appliance and its cord out of reach of children less than 8 years.

1.2 General Safety

- This appliance is intended to be used in household and similar applications such as:
 - Farm houses; staff kitchen areas in shops, offices and other working environments;

- By clients in hotels, motels, bed and breakfast and other residential type environments
- Internally the appliance becomes hot when in operation. Do not touch the heating elements that are in the appliance. Always use oven gloves to remove or put in accessories or ovenware.
- Do not use a steam cleaner to clean the appliance.
- Before maintenance, deactivate the appliance and disconnect the mains plug from the mains socket.
- If the door or door seals are damaged, the appliance must not be operated until it has been repaired by a qualified person.
- If the supply cord is damaged, it must be replaced by the manufacturer, its Authorised Service Centre or similarly qualified persons in order to avoid a hazard.
- Only a qualified person can carry out any service or repair operation that involves the removal of a cover which gives protection against exposure to microwave energy.
- Do not operate the appliance by means of an external timer or separate remote-control system.
- Do not heat liquids and other foods in sealed containers. They are liable to explode.
- Only use utensils that are suitable for use in microwave ovens.
- When heating food in plastic or paper containers, keep an eye on the appliance due to the possibility of ignition.
- The appliance is intended for heating food and beverages. Drying of food or clothing and heating of warming pads, slippers, sponges, damp cloth and similar may lead to risk of injury, ignition or fire.
- If smoke is emitted, switch off or unplug the appliance and keep the door closed in order to stifle any flames.
- Microwave heating of beverages can result in delayed eruptive boiling. Care must be taken when handling the container.

- The contents of feeding bottles and baby food jars shall be stirred or shaken and the temperature checked before consumption, in order to avoid burns.
- Eggs in their shell and whole hard-boiled eggs should not be heated in the appliance since they may explode, even after microwave heating has ended.
- The appliance should be cleaned regularly and any food deposits removed.
- Failure to maintain the appliance in a clean condition could lead to deterioration of the surface that could adversely affect the life of the appliance and possibly result in a hazardous situation.
- The temperature of accessible surfaces may be high when the appliance is operating.
- The microwave oven shall not be placed in a cabinet unless it has been tested in a cabinet.
- The rear surface of appliances shall be placed against a wall.
- Do not use harsh abrasive cleaners or sharp metal scrapers to clean the glass door since they can scratch the surface, which may result in shattering of the glass.
- Pay attention to the minimum dimensions of the cabinet (if applicable). Refer to the installation chapter.
- The appliance must be operated with the decorative door open (if applicable).

2. SAFETY INSTRUCTIONS

2.1 Installation



WARNING!

Only a qualified person must install this appliance.

- Remove all the packaging.
- Do not install or use a damaged appliance.
- Obey the installation instruction supplied with the appliance.
- Always be careful when you move the appliance because it is heavy. Always wear safety gloves.
- Do not pull the appliance by the handle.
- Keep the minimum distance from the other appliances and units.
- Make sure that the appliance is installed below and adjacent safe structures.
- The sides of the appliance must stay adjacent to appliances or to units with the same height.

2.2 Electrical Connection



WARNING!

Risk of fire and electrical shock.

- All electrical connections should be made by a qualified electrician.
- The appliance must be earthed.
- Make sure that the electrical information on the rating plate agrees with the power supply. If not, contact an electrician.
- If the appliance is connected to the socket via an extension cord, make sure the cord is earthed.
- Make sure not to cause damage to the mains plug and to the mains cable. Contact the Service or an electrician to change a damaged mains cable.
- Do not pull the mains cable to disconnect the appliance. Always pull the mains plug.

2.3 Use



WARNING!

Risk of injury, burns and electrical shock or explosion.

- Do not change the specification of this appliance.
- Do not let the appliance stay unattended during operation.
- Do not apply pressure on the open door.
- Make sure that the ventilation openings are not blocked.

- Do not use the appliance as a work surface and do not use the cavity for storage purposes.

2.4 Care and Cleaning



WARNING!

Risk of injury, fire, or damage to the appliance.

- Before maintenance, deactivate the appliance and disconnect the mains plug from the mains socket.
- Clean regularly the appliance to prevent the deterioration of the surface material.
- Do not allow food spills or cleaner residue to accumulate on door sealing surfaces.
- Remaining fat or food in the appliance can cause fire.
- Clean the appliance with a moist soft cloth. Only use neutral detergents. Do not use abrasive products, abrasive cleaning pads, solvents or metal objects.
- If you use an oven spray, obey the safety instructions on the packaging.

2.5 Disposal



WARNING!

Risk of injury or suffocation.

- Disconnect the appliance from the mains supply.
- Cut off the mains cable and discard it.

3. PRODUCT DESCRIPTION

3.1 General overview

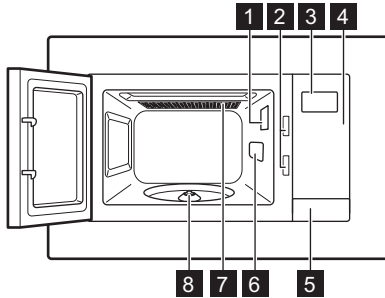

- 1 Lamp
- 2 Safety interlock system
- 3 Display
- 4 Control panel
- 5 Door opener
- 6 Waveguide cover
- 7 Grill
- 8 Turntable shaft

3.2 Control Panel

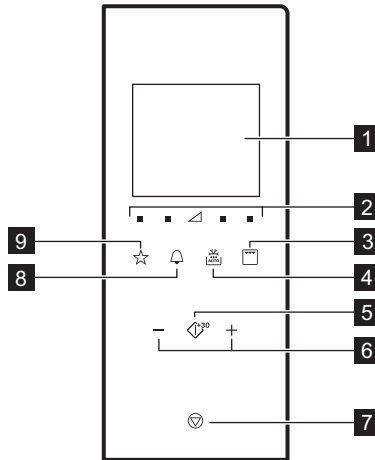

Symbol	Function	Description
1 —	Display	Shows the settings and current time.
2 ■ ▽	Power settings pads	Allow to set the microwave power level
3 □	Grilling function pad	To set the microwave / combi cooking / grill.
4 □	Defrosting	To defrost food by weight or time.

Symbol	Function	Description
5	Start / +30 sec	To start the appliance or increase the cooking time for 30 seconds at full power.
6	Setting pads	To set the time, weight, temperature or Auto cooking function.
7	Stop / Clear	To deactivate the appliance or delete the cooking settings.
8	Clock	To set the clock / reminder.
9	Favourite	To quickly choose an automatic function.

3.3 Accessories

Turntable set

- Always use the turntable set to prepare food in the microwave.

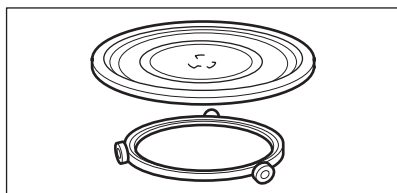

Glass cooking tray and roller guide.

Grill Rack

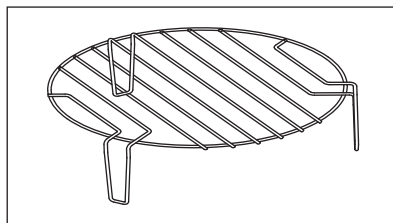

Use for:

- grilling food
- combi cooking

4. BEFORE FIRST USE

- WARNING!**
Refer to Safety chapters.

4.1 Initial Cleaning

- CAUTION!**
Refer to chapter "Care and Cleaning".

- Remove all the parts and additional packaging from the microwave.
- Clean the appliance before first use.

4.2 Setting the time

When you connect the appliance to the electrical supply or after a power cut, the display shows 0:00 and an acoustic signal sounds.

- You can set the time in a 24 hour clock system.

1. Press twice.
2. Press the Setting pads to set the hours.
3. Press to confirm.

4. Press the Setting pads to set the minutes.
5. Press  to confirm.

 To cancel the settings press .

5. DAILY USE



WARNING!
Refer to Safety chapters.

5.1 General information about using the appliance

- After you deactivate the appliance, let the food stand for some minutes.
- Remove the aluminium foil packaging, metal containers, etc. before you prepare the food.

Cooking

- If possible, cook food covered with material suitable for use in the microwave. Only cook food without a cover if you want to keep it crusty
- Do not overcook the dishes by setting the power and time too high. The food can dry out, burn or catch fire in some places.
- Do not use the appliance to cook eggs or snails in their shells, because they can explode. With fried eggs, pierce the yolks first.
- Pierce skin or peel of potatoes, tomatoes, sausages and similar types of food with a fork several times before cooking so that the food does not burst.
- For chilled or frozen food, set a longer cooking time.
- Dishes which contain sauce must be stirred from time to time.
- Vegetables that have a firm structure, such as carrots, peas or cauliflower, must be cooked in water.
- Turn larger pieces of food after half of the cooking time.
- If possible, cut vegetables into similar-sized pieces.
- Use flat, wide dishes.

- Do not use cookware made of porcelain, ceramic or earthenware with unglazed bottoms or small holes for example on handles. Moisture going into the holes can cause the cookware to crack when it is heated.
- The glass cooking tray is necessary for the operation of the microwave. Place the food or liquids on it.

Defrosting meat, poultry, fish

- Put the frozen, unwrapped food on a small upturned plate with a container below it so that the defrosting liquid collects in the container.
- Turn the food after half of the defrosting time. If possible, divide and then remove the pieces that started to defrost.

Defrosting butter, portions of gateau, quark

- Do not fully defrost the food in the appliance, but let it defrost at room temperature. It gives a more even result. Remove all metal or aluminium packaging before defrosting.

Defrosting fruit, vegetables

- If fruit and vegetables should remain raw, do not defrost them fully in the appliance. Let them defrost at room temperature.
- To cook fruit and vegetables without defrosting them first use a higher microwave power.

Ready meals

- You can prepare ready meals in the appliance only if their packaging is suitable for microwave use.
- You must follow the manufacturer's instructions printed on the packaging (e.g. remove the metal cover and pierce the plastic film).

Suitable cookware and materials

Cookware / Material	Microwave			Grilling
	Defrosting	Heating	Cooking	
Ovenproof glass and porcelain with no metal components, e. g. Pyrex, heat-proof glass	✓	✓	✓	✓
Non-ovenproof glass and porcelain ¹⁾	✓	X	X	X
Glass and glass ceramic made of ovenproof/frost-proof material (e. g. Arcoflam), grill shelf	✓	✓	✓	✓
Ceramic ²⁾ , earthenware ²⁾	✓	✓	✓	X
Heat-resistant plastic up to 200 °C ³⁾	✓	✓	✓	X
Cardboard, paper	✓	X	X	X
Clingfilm	✓	X	X	X
Roasting film with microwave safe closure ³⁾	✓	✓	✓	X
Roasting dishes made of metal, e. g. enamel, cast iron	X	X	X	✓
Baking tins, black lacquer or silicon-coated ³⁾	X	X	X	✓
Baking tray	X	X	X	✓
Browning cookware, e. g. crisp pan or crunch plate	X	✓	✓	X
Ready meals in packaging ³⁾	✓	✓	✓	✓

¹⁾ With no silver, gold, platinum or metal plating / decorations

²⁾ Without quartz or metal components, or glazes which contain metals

³⁾ You must follow the manufacturer's instructions about the maximum temperatures.

✓ suitable





X not suitable

5.2 Activating and deactivating the microwave



CAUTION!

Do not let the microwave operate if there is no food in it.

1. Press  or  to set the power level. To choose the appropriate level see the table below.
2. Press  or  to set the cooking time.
3. Press  to confirm and activate the microwave.

To cancel the settings press .
To deactivate the microwave:





- wait until the microwave deactivates automatically, when the time comes to an end. The display shows End.
- open the door. The microwave stops automatically. Close the door and press  to continue to cook. Use this option to inspect food.

- press .





 When the microwave deactivates automatically, an acoustic signal sounds.

5.3 Power setting tables

Microwave
Symbols on the panel from left to right

Micro-wave power	Low	Med. low	Med.	Med. high	High
Display	 100 Watt	 300 Watt	 500 Watt	 700 Watt	 900 Watt



Grill and Combi cooking

Press 	Display	Power setting
1 time		Grill 100%
2 times		Microwave 36% Grill 64%
3 times		Microwave 55% Grill 45%
4 times	900 Watt	Microwave 100%



5.4 Quick Start

 The maximum cooking time is 95 minutes.

You can quickly activate the microwave in the following ways.

- Press  to activate the microwave for 30 seconds at full power. The cooking time increases by 30 seconds with each additional press of the button.
- Press  once. Set the cooking time with the Setting pads. Press  to activate the microwave at full power.

5.5 Grilling and Combi Cooking

1. Repeatedly press  to set the Grilling or Combi Cooking function.
2. Press the Setting pads to set the time.
3. Press  to confirm and activate the microwave.

 An acoustic signal sounds after half of the cooking time passes. You can turn over the food.

5.6 Defrosting





You can choose between 2 defrosting modes:

- Weight defrosting
- Time defrosting

i Do not use weight defrosting on food that is left out of the freezer for more than 20 minutes, or for frozen ready-made food.

i To activate weight defrosting you must use more than 100 g of food and less than 1000 g.

i To defrost less than 200g of food place it on the edge of the turntable.

1. Press  once to set the weight defrosting and twice to set the time defrosting.
2. Press  and  to set the time or weight.
For weight defrosting the time is set automatically.
3. Press  to confirm and activate the microwave.

5.7 Multistage cooking

i If one stage is defrosting, set it as the first stage.



You can cook food in maximum 3 stages.

Favourite Menu

There is Favourite Menu pre-programmed in the microwave. You can modify it according to your preferences.

Cook all frozen foods in 2 stages.

To cook in one stage skip step 1 and 2.

1. Press  and set the defrosting mode.
2. Press the Setting pads to set the defrosting time or weight.
3. Repeatedly press  to select the power level.
4. Press the Setting pads to set the time.
5. Press  to confirm and activate the microwave.
The display counts down the time. When you hear an acoustic signal during the defrosting mode, turn over or rearrange the food.

5.8 Favourite

You can save 3 Favourite settings.



Use this function to save a setting that you often use with the microwave.

1. Set the function and parameters you want to save.

Refer to the procedure for the function you want to set.

2. Press  and hold for 2 seconds. An acoustic signal sounds after the settings are saved.

Using the Favourite programme

1. In standby mode press  repeatedly to choose setting 1, 2 or 3.
2. Press  to activate the microwave.

Dish	Weight	Display
------	--------	---------

Softening butter	50 g	50 g
	100 g	100 g
	150 g	150 g
	200 g	200 g
	250 g	250 g
Melting chocolate	100 g	100 g
	150 g	150 g
	200 g	200 g
Mud Cake	1 cup	1
	2 cups	2
	3 cups	3
	4 cups	4

6. USING THE ACCESSORIES



WARNING!
Refer to Safety chapters.

6.1 Inserting the turntable set



CAUTION!
Do not cook food without the turntable set. Use only the turntable set provided with the microwave.



Never cook food directly on the glass cooking tray.

1. Place the roller guide around the turntable shaft.
2. Place the glass cooking tray on the roller guide

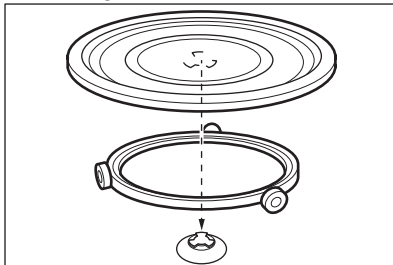

6.2 Inserting the grill rack

Place the grill rack on the turntable set.

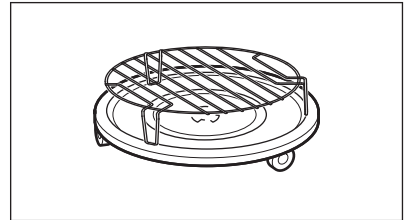

7. ADDITIONAL FUNCTIONS

7.1 Child Safety Lock

The Child Safety Lock prevents an accidental operation of the microwave.

Press and hold  for 3 second.

An acoustic signal sounds.

When the Child Safety Lock is active the display shows .

7.2 Kitchen Timer

You can set a maximum 95 minutes.



When the Kitchen Timer function is active no other programme can be set.

1. Press .
2. Press the Setting pads to set the time.

After 2 seconds the timer starts automatically.

The Timer stops working when you open the door or pause the appliance. When you continue to cook the timer returns to the previous set time.

When the set time is reached, an acoustic signal sounds.

8. HINTS AND TIPS



WARNING!
Refer to Safety chapters.

8.1 Tips for the microwave

Problem	Remedy
You cannot find details for the amount of food prepared.	Look for a similar food. Increase or shorten the length of the cooking times according to the following rule: Double the amount = almost double the time, Half the amount = half the time
The food got too dry.	Set shorter cooking time or select lower microwave power.
The food is not defrosted, hot or cooked after the time came to an end.	Set longer cooking time or set higher power. Note that large dishes need longer time.
After the cooking time comes to an end, the food is overheated at the edge but is still not ready in the middle.	Next time set a lower power and a longer time. Stir liquids halfway through, e.g. soup.

To get better results for rice use a flat, wide dish.

8.2 Defrosting

Always defrost roast with the fat side down.

Do not defrost covered meat because this may cause cooking instead of defrosting.

Always defrost whole poultry breast side down.

8.3 Cooking

Always remove chilled meat and poultry from the refrigerator at least 30 minutes before cooking.

Let the meat, poultry, fish and vegetables stay covered after cooking.

Brush a little oil or melted butter over the fish.

All vegetables should be cooked at full microwave power.

Add 30 - 45 ml of cold water for every 250 g of vegetables.

Cut the fresh vegetables into even size pieces before cooking. Cook all vegetables with a cover on the container.

8.4 Reheating

When you reheat packed ready meals always follow the instruction written on the packaging.

8.5 Grilling

Grill flat food items in the middle of the grill rack.

Turn the food over halfway through the set time and continue grilling.

8.6 Combi Cooking

Use the Combi Cooking to keep the crispness of certain foods.

At the half of the cooking time, turn over the foods then continue.

There are 2 modes for Combi Cooking. Each mode combines the microwave and the grill functions at different time periods and power levels.

9. CARE AND CLEANING



WARNING!

Refer to Safety chapters.

9.1 Notes and tips on cleaning

- Clean the front of the appliance with a soft cloth with warm water and a cleaning agent.
- To clean metal surfaces, use a usual cleaning agent.
- Clean the appliance interior after each use. Then you can remove dirt more easily and it does not burn on.
- Clean stubborn dirt with a special cleaner.
- Clean all accessories regularly and let them dry. Use a soft cloth with warm water and a cleaning agent.
- To soften the hard to remove remains, boil a glass of water at full microwave power for 2 to 3 minutes.
- To remove odours, mix a glass of water with 2 tsp of lemon juice and boil at full microwave power for 5 minutes.

10. TROUBLESHOOTING





WARNING!

Refer to Safety chapters.

10.1 What to do if...

Problem	Possible cause	Remedy
The appliance does not operate.	The appliance is deactivated.	Activate the appliance.
The appliance does not operate.	The appliance is not plugged in.	Plug in the appliance.

Problem	Possible cause	Remedy
The appliance does not operate.	The fuse in the fuse box is blown.	Check the fuse. If the fuse blows more than one time, contact a qualified electrician.
The appliance does not operate.	The door is not closed properly.	Make sure that nothing blocks the door.
The lamp does not operate.	The lamp is defective.	The lamp has to be replaced.
The display shows  .	The Child Safety Lock is active.	Deactivate the Child Safety Lock. Hold  for 3 seconds.
There is sparking in the cavity.	There are metal dishes or dishes with metal trim.	Remove the dish from the appliance.
There is sparking in the cavity.	There are metal skewers or aluminium foil that touches the interior walls.	Make sure that the skewers and foil does not touch the interior walls.
The turntable set makes scratching or grinding noise.	There is an object or dirt below the glass cooking tray.	Clean the area below the glass cooking tray.
The appliance stop to operate without a clear reason.	There is a malfunction.	If this situation repeats call the Authorised Service Center.

10.2 Service data

If you cannot find a solution to the problem yourself, contact your dealer or an Authorised Service Centre.

The necessary data for the service centre is on the rating plate. The rating plate is on the appliance. Do not remove the rating plate from the appliance.

We recommend that you write the data here:

Model (MOD.)

Product number (PNC)

Serial number (S.N.)

11. INSTALLATION



WARNING!
Refer to Safety chapters.



11.1 General Information

CAUTION!
Do not block the air vents. If you do that, the appliance can overheat.

**CAUTION!**

Do not connect the appliance to adapters or extension leads. This can cause overloading and risk of fire.

**CAUTION!**

The minimum installation height is 85 cm.

- The microwave is for built-in use only. It must be placed on a stable and flat surface.
- The cabinet can not have a back wall in the place where the microwave is located.
- Put the microwave far away from steam, hot air and water splashes.
- If the microwave is too close to the TV and radio it may cause interference in the received signal.
- If you transport the microwave in cold weather, do not activate it immediately after the installation. Let it stand in the room temperature and absorb the heat.

11.2 Electrical installation

**WARNING!**

Only a qualified person must do the electrical installation.



The manufacturer is not responsible if you do not follow the safety precautions from the chapter "Safety Information".

This microwave is supplied with a main cable and main plug.

The cable has an earth wire with an earthing plug. The plug must be plugged into an outlet that is properly installed and earthed. In the event of an electrical short circuit, earthing reduces the risk of electric shock.

11.3 Installing the microwave

1. Check if the dimensions of the furniture meet the installation distances.

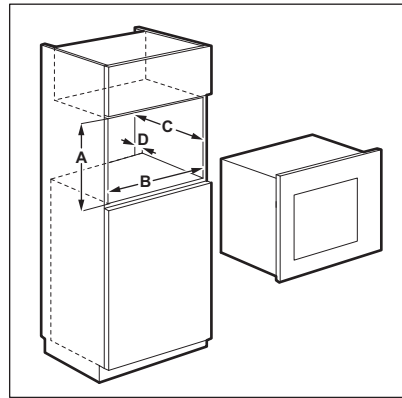

Installation distances

Dimension	mm
A	380 + 2
B	560 + 8
C	500
D	45

2. If the cabinet depth is over 300 mm, put the template on the bottom of cabinet and check if it fits. If yes, mark the spots for screws. Remove the template and fix the bracket with the screws in the marked spot.



Skip this step if the cabinet depth is 300 mm.

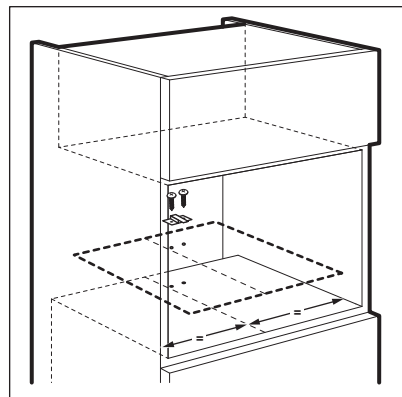

3. Install the microwave. If you fixed the bracket, make sure it locks the back of the appliance.

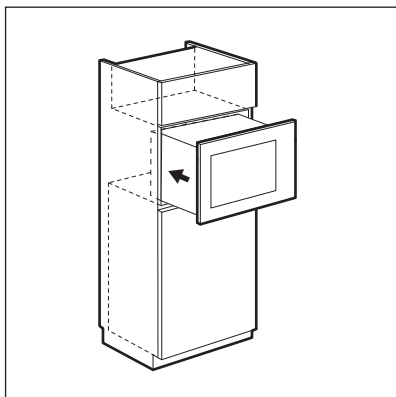

4. Open the door and fix the microwave to the cabinet with screw.

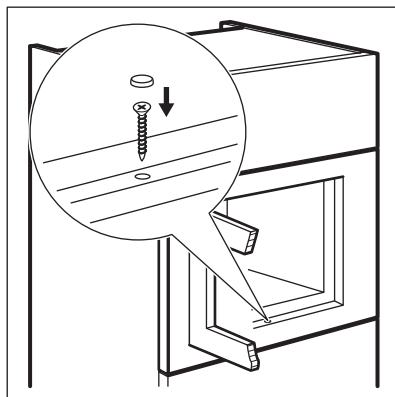

12. ENVIRONMENTAL CONCERNS

Recycle the materials with the symbol . Put the packaging in applicable containers to recycle it. Help protect the environment and human health and to recycle waste of electrical and electronic appliances. Do not dispose appliances

marked with the symbol  with the household waste. Return the product to your local recycling facility or contact your municipal office.

TABLE DES MATIÈRES

1. INFORMATIONS DE SÉCURITÉ.....	55
2. CONSIGNES DE SÉCURITÉ.....	58
3. DESCRIPTION DE L'APPAREIL.....	59
4. AVANT LA PREMIÈRE UTILISATION.....	61
5. UTILISATION QUOTIDIENNE.....	61
6. UTILISATION DES ACCESSOIRES.....	66
7. FONCTIONS SUPPLÉMENTAIRES.....	67
8. CONSEILS.....	67
9. ENTRETIEN ET NETTOYAGE.....	68
10. EN CAS D'ANOMALIE DE FONCTIONNEMENT.....	68
11. INSTALLATION.....	70

POUR DES RÉSULTATS PARFAITS

Merci d'avoir choisi ce produit AEG. Nous l'avons conçu pour qu'il vous offre des performances irréprochables pour longtemps, en intégrant des technologies innovantes qui vous simplifient la vie grâce à des caractéristiques que vous ne trouverez pas forcément sur des appareils ordinaires. Veuillez prendre quelques instants pour lire cette notice afin d'utiliser au mieux votre appareil.

Visitez notre site Internet pour :



Obtenir des conseils d'utilisation, des brochures, de l'aide, des informations :
www.aeg.com/webselfservice



Enregistrez votre produit pour obtenir un meilleur service :
www.registreaeg.com



Acheter des accessoires, consommables et pièces de rechange d'origine pour votre appareil :
www.aeg.com/shop

SERVICE APRÈS-VENTE

Utilisez toujours des pièces d'origine.

Avant de contacter le service après-vente, assurez-vous de disposer des informations suivantes : Modèle, PNC, numéro de série.

Vous trouverez ces informations sur la plaque signalétique.

 Avertissement/Consignes de sécurité

 Informations générales et conseils

 Informations en matière de protection de l'environnement

Sous réserve de modifications.

1. ⚠ INFORMATIONS DE SÉCURITÉ

Avant d'installer et d'utiliser cet appareil, lisez soigneusement les instructions fournies. Le fabricant ne peut être tenu pour responsable des dommages et blessures liés à une mauvaise installation ou utilisation. Conservez toujours cette notice avec votre appareil pour vous y référer ultérieurement.

1.1 Sécurité des enfants et des personnes vulnérables



AVERTISSEMENT!

Risque d'asphyxie, de blessure ou d'invalidité permanente.

- Cet appareil peut être utilisé par des enfants âgés d'au moins 8 ans et par des personnes ayant des capacités physiques, sensorielles ou mentales réduites ou dénuées d'expérience ou de connaissance, s'ils (si elles) sont correctement surveillé(e)s ou si des instructions relatives à l'utilisation de l'appareil en toute sécurité leur ont été données et si les risques encourus ont été appréhendés.
- Les enfants ne doivent pas jouer avec l'appareil. Les enfants de moins de 3 ans ne doivent pas être laissés sans surveillance à proximité de l'appareil.
- Ne laissez pas les emballages à la portée des enfants.
- Tenez les enfants et les animaux éloignés de l'appareil lorsqu'il est en cours de fonctionnement ou lorsqu'il refroidit. Les parties accessibles sont chaudes.
- Si l'appareil est équipé d'un dispositif de sécurité enfants, nous vous recommandons de l'activer.
- Le nettoyage et l'entretien par l'utilisateur ne doivent pas être effectués par des enfants sans surveillance.
- L'appareil et son cordon d'alimentation doivent être conservés hors de portée des enfants âgés de moins de 8 ans.

1.2 Consignes générales de sécurité

- Cet appareil est conçu uniquement pour un usage domestique et des utilisations telles que :
 - bâtiments de ferme, cuisines réservées aux employés dans les magasins, bureaux et autres lieux de travail ;
 - pour une utilisation privée, par les clients, dans des hôtels et autres lieux de séjour.
- L'intérieur de l'appareil devient chaud lorsqu'il est en fonctionnement. Ne touchez pas les éléments chauffants se trouvant dans l'appareil. Utilisez toujours des gants de cuisine pour retirer ou enfourner des accessoires ou des plats allant au four.
- N'utilisez pas de nettoyeur vapeur pour nettoyer l'appareil.
- Avant toute opération d'entretien, éteignez l'appareil et débranchez la fiche de la prise secteur.
- Si la porte ou les joints de la porte sont endommagés, vous ne devez pas utiliser l'appareil tant qu'il n'a pas été réparé par un professionnel qualifié.
- Si le câble d'alimentation est endommagé, il doit être remplacé par le fabricant, son service après-vente ou des personnes de qualification similaire afin d'éviter un danger.
- Toute opération de maintenance ou réparation nécessitant le retrait d'un des caches assurant la protection contre les micro-ondes ne doit être confiée qu'à un professionnel qualifié.
- Ne faites pas fonctionner l'appareil avec un minuteur externe ou un système de commande à distance.
- Ne faites pas chauffer de liquides ou d'autres aliments dans des récipients hermétiquement fermés. Ils pourraient exploser.
- N'utilisez que des ustensiles adaptés à une utilisation dans un four à micro-ondes.
- Lorsque vous faites cuire des aliments dans des récipients en plastique ou en papier, surveillez

toujours l'appareil car ces matières peuvent s'enflammer.

- Cet appareil est uniquement destiné à chauffer des aliments et des boissons. L'utiliser pour sécher des aliments ou des vêtements, ou pour faire chauffer des compresses chauffantes, des chaussons, des éponges, des tissus humides ou autres pourrait provoquer des blessures ou un incendie.
- En présence de fumée, éteignez ou débranchez l'appareil et laissez la porte fermée pour étouffer les flammes.
- Si vous chauffez des boissons au micro-ondes, celles-ci peuvent entrer en ébullition après être sorties de l'appareil. Soyez prudent lorsque vous manipulez le récipient.
- Mélangez ou remuez le contenu des biberons et des petits pots pour bébés, puis vérifiez la température avant de nourrir votre enfant afin d'éviter les brûlures.
- Les œufs dans leur coquille et les œufs durs entiers ne doivent pas être chauffés dans l'appareil car ils pourraient exploser, même après la fin de la cuisson par les micro-ondes.
- Nettoyez régulièrement l'appareil et retirez-en les résidus alimentaires.
- Si vous ne nettoyez pas régulièrement l'appareil, sa surface peut se détériorer, ce qui pourrait réduire sa durée de vie et provoquer des situations dangereuses.
- La température des surfaces accessibles peut être élevée pendant le fonctionnement de l'appareil.
- Le four à micro-ondes ne doit pas être encastré, à moins qu'il n'ait été spécifiquement testé à cet effet.
- La surface arrière de l'appareil doit être positionnée contre un mur.
- N'utilisez pas de produits abrasifs ni de racloirs pointus en métal pour nettoyer la porte en verre car ils peuvent rayer sa surface, ce qui peut briser le verre.

- Faites attention aux dimensions minimales du meuble (le cas échéant). Reportez-vous au chapitre « Installation ».
- L'appareil doit être mis en marche avec la porte décorative du meuble ouverte (si présente).

2. CONSIGNES DE SÉCURITÉ

2.1 Instructions d'installation



AVERTISSEMENT!

L'appareil doit être installé uniquement par un professionnel qualifié.

- Retirez l'intégralité de l'emballage
- N'installez pas et ne branchez pas un appareil endommagé.
- Suivez scrupuleusement les instructions d'installation fournies avec l'appareil.
- Soyez toujours vigilants lorsque vous déplacez l'appareil car il est lourd. Portez toujours des gants de sécurité.
- Ne tirez jamais l'appareil par la poignée.
- Respectez l'espacement minimal requis par rapport aux autres appareils et éléments.
- Vérifiez que l'appareil est installé sous et à proximité de structures sûres.
- Les côtés de l'appareil doivent rester à côté d'appareils ou d'éléments ayant la même hauteur.

2.2 Branchement électrique



AVERTISSEMENT!

Risque d'incendie ou d'électrocution.

- L'ensemble des branchements électriques doit être effectué par un technicien qualifié.
- L'appareil doit être relié à la terre.
- Vérifiez que les données électriques figurant sur la plaque signalétique correspondent à celles de votre réseau. Si ce n'est pas le cas, contactez un électricien.
- Si l'appareil est branché à la prise murale en utilisant une rallonge électrique, assurez-vous qu'elle est reliée à la terre.

- Veillez à ne pas endommager la fiche secteur ni le câble d'alimentation. Contactez le service de maintenance ou un électricien pour remplacer le câble d'alimentation s'il est endommagé.
- Ne tirez jamais sur le câble d'alimentation électrique pour débrancher l'appareil. Tirez toujours sur la fiche.

2.3 Emploi



AVERTISSEMENT!

Risque de blessures, de brûlures, d'électrocution ou d'explosion.

- Ne modifiez pas les caractéristiques de cet appareil.
- Ne laissez jamais l'appareil sans surveillance pendant son fonctionnement.
- N'exercez jamais de pression sur la porte ouverte.
- Assurez-vous que les orifices de ventilation ne sont pas bouchés.
- N'utilisez jamais l'appareil comme plan de travail, ni la cavité comme un espace de rangement.

2.4 Entretien et nettoyage



AVERTISSEMENT!

Risque de blessure corporelle, d'incendie ou de dommage matériel à l'appareil.

- Avant toute opération d'entretien, éteignez l'appareil et débranchez la fiche de la prise secteur.
- Nettoyez régulièrement l'appareil afin de maintenir le revêtement en bon état.

- Ne laissez pas les résidus alimentaires ou de produits nettoyants s'accumuler sur les joints de la porte.
- Des graisses ou de la nourriture restant dans l'appareil peuvent provoquer un incendie.
- Nettoyez l'appareil avec un chiffon doux humide. Utilisez uniquement des produits de lavage neutres. N'utilisez pas de produits abrasifs, de tampons à récurer, de solvants ni d'objets métalliques.
- Si vous utilisez un spray pour four, suivez les consignes de sécurité figurant sur l'emballage.

2.5 Mise au rebut



AVERTISSEMENT!

Risque de blessure ou d'asphyxie.

- Débranchez l'appareil de l'alimentation électrique.
- Coupez le câble d'alimentation et mettez-le au rebut.

3. DESCRIPTION DE L'APPAREIL



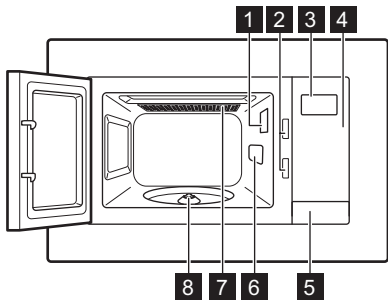



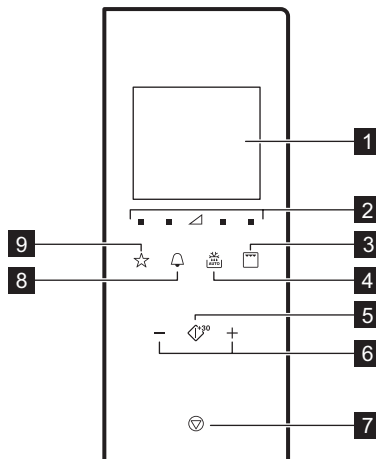

3.1 Vue d'ensemble

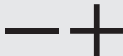

- 1 Éclairage
- 2 Système d'interverrouillage de sécurité
- 3 Indicateur
- 4 Panneau de commande
- 5 Bouton d'ouverture de la porte
- 6 Couvercle de guide d'ondes
- 7 Gril
- 8 Axe du plateau tournant

3.2 Panneau de commande



Simbol	Fonction	Description
1 	Affichage	Affiche les réglages et l'heure.
2 	Touches de réglage de l'alimentation	Permet de régler le niveau de puissance du four à micro-ondes
3 	Touche de fonction grill	Pour régler la fonction micro-ondes / grill / cuisson combinée.
4 	Décongélation	Pour décongeler des aliments selon le poids ou la durée.
5 	Départ / +30 s	Pour mettre l'appareil en marche ou augmenter le temps de cuisson de 30 secondes à pleine puissance.
6 	Touches de réglage	Pour régler la durée de cuisson, le poids, la température ou la fonction Cuisson Automatique.
7 	Arrêt / Annuler	Pour éteindre l'appareil ou supprimer les réglages de cuisson.
8 	Horloge	Pour régler l'heure / un rappel.
9 	Favori	Pour choisir rapidement une fonction automatique.

3.3 Accessoires

Ensemble du plateau tournant



Utilisez toujours l'ensemble du plateau tournant pour cuire des aliments dans le micro-ondes.

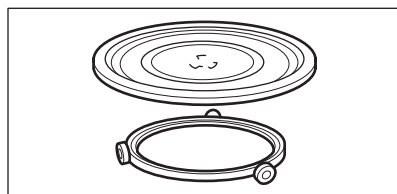

Plateau de cuisson en verre et support à roulettes.

Grille

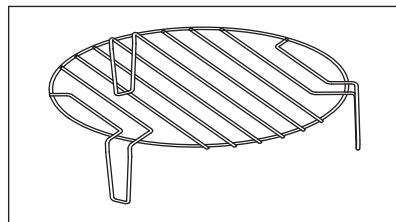

Utilisez-la pour :

- faire griller des aliments
- cuisson combinée

4. AVANT LA PREMIÈRE UTILISATION



AVERTISSEMENT!
Reportez-vous aux chapitres concernant la sécurité.

4.1 Premier nettoyage



ATTENTION!
Reportez-vous au chapitre « Entretien et nettoyage ».

- Retirez toutes les pièces et l'emballage supplémentaire du micro-ondes.
- Nettoyez l'appareil avant de l'utiliser pour la première fois.



4.2 Réglage de l'heure

Lorsque vous branchez l'appareil à une source d'alimentation électrique ou

après une coupure de courant, 0:00 s'affiche et un signal sonore retentit.



Vous pouvez sélectionner le format 24 heures pour l'horloge.

1. Appuyez deux fois sur .
2. Pour régler les heures, appuyez sur les touches de réglage.
3. Appuyez sur  pour confirmer.
4. Pour régler les minutes, appuyez sur les touches de réglage.
5. Appuyez sur  pour confirmer.



Pour annuler les réglages, appuyez sur .

5. UTILISATION QUOTIDIENNE



AVERTISSEMENT!
Reportez-vous aux chapitres concernant la sécurité.

5.1 Informations générales sur le fonctionnement de l'appareil

- Après avoir éteint l'appareil, laissez reposer les aliments pendant quelques minutes.
- Retirez les emballages en aluminium, les récipients en métal, etc. avant de préparer les aliments.

Cuisine

- Si possible, cuisinez les aliments en les couvrant avec un ustensile d'une matière adaptée à l'utilisation au micro-ondes. Ne cuisinez les aliments sans les couvrir que si vous souhaitez conserver leur croustillant.
- Ne cuisez pas trop les plats en réglant une puissance et une durée trop élevées. Les aliments peuvent se dessécher, brûler ou prendre feu.
- N'utilisez pas l'appareil pour cuisiner des œufs ou des escargots dans leur coquille car ils peuvent exploser. Pour les œufs sur le plat, percez d'abord les jaunes.
- Piquez les aliments couverts d'une « peau », comme les pommes de terre, les tomates ou les saucisses, avec une fourchette avant de les cuire afin qu'ils n'explorent pas.
- Pour les aliments congelés ou les plats surgelés, réglez un temps de cuisson plus long.
- Les plats contenant de la sauce doivent être remués de temps en temps.
- Les légumes fermes tels que les carottes, les petits pois ou le chou-fleur doivent être cuits dans l'eau.
- Retournez les grosses pièces à la moitié du temps de cuisson.
- Si possible, coupez les légumes en morceaux de même taille.
- Utilisez des récipients de cuisson plats et larges.
- N'utilisez pas d'ustensile de cuisine en porcelaine, en céramique ou en faïence dont le fond n'est pas verni ou avec de petits trous, par exemple sur les poignées. L'humidité s'infiltrerait dans les trous et peut causer un craquement de l'ustensile de cuisine lorsqu'il chauffe.
- La plaque de cuisson en verre est nécessaire au fonctionnement du four

à micro-ondes. Placez les aliments ou liquides dessus.

Décongélation des viandes, de la volaille et du poisson

- Posez l'aliment surgelé sans emballage sur une petite assiette retournée, puis placez un récipient dessous pour recueillir l'eau de décongélation.
- Retournez les aliments à la moitié du temps de décongélation. Si possible, séparez puis retirez les morceaux ayant commencé à décongeler.

Décongélation de beurre, de morceaux de gâteau, de fromage

- Ne décongelez pas ces aliments entièrement dans l'appareil mais laissez-les décongeler à température ambiante. De cette façon la décongélation sera plus uniforme. Retirez tout emballage en métal ou en aluminium avant la décongélation.

Décongélation de fruits et légumes

- Si les fruits et légumes doivent rester crus, ne les décongelez pas entièrement dans l'appareil. Laissez-les décongeler à température ambiante.
- Utilisez une puissance de micro-ondes plus élevée pour cuire les fruits et légumes sans les décongeler.

Plats préparés

- Vous pouvez cuire des plats préparés dans l'appareil, uniquement si leur emballage est adapté à une utilisation dans un four à micro-ondes.
- Vous devez suivre les instructions imprimées sur l'emballage (par exemple « Retirez le couvercle en métal et percez le film plastique »).

Récipients et matériaux adaptés

Ustensile de cuisine / matériaux	Micro-ondes			Gril
	Décongélation	Résistance	Cuisine	
Verre et porcelaine allant au four sans aucun composant métallique, par exemple le Pyrex, le verre résistant à la chaleur	✓	✓	✓	✓
Verre et porcelaine n'allant pas au four ¹⁾	✓	X	X	X
Verre et vitrocéramique composés d'un matériau allant au four/résistant au gel (par exemple l'Arcoflam), grille	✓	✓	✓	✓
Céramique ²⁾ , grès ²⁾	✓	✓	✓	X
Plastique résistant à une chaleur de 200 °C ³⁾	✓	✓	✓	X
Carton, papier	✓	X	X	X
Film étirable	✓	X	X	X
Sachet de cuisson avec fermeture de sûreté pour micro-ondes ³⁾	✓	✓	✓	X

Ustensile de cuisine / matériaux	Micro-ondes			Gril
	Décongélation	Résistance	Cuisine	
Plats à rôti en métal, par ex., émail, fonte	X	X	X	✓
Moules, laqués noirs ou revêtement en silicone ³⁾	X	X	X	✓
Plateau de cuisson	X	X	X	✓
Ustensiles de cuisine pour dorer, par exemple plat « Crisp » ou plateau « Crunch »	X	✓	✓	X
Plats préparés et emballés ³⁾	✓	✓	✓	✓

1) Sans couches/ornements en argent, or, platine ou métal

2) Sans composants en quartz ou en métal ou avec un revêtement contenant du métal

3) Vous devez suivre les instructions du fabricant concernant les températures maximales.

✓ **Convient**

X **non adapté**

5.2 Activation et désactivation du micro-ondes



ATTENTION!

Ne faites pas fonctionner le micro-ondes à vide.

1. Appuyez sur ou pour régler le niveau de puissance. Pour choisir le niveau de puissance approprié, voir le tableau ci-dessous.
2. Appuyez sur ou pour régler le temps de cuisson.
3. Appuyez sur pour confirmer et allumer le micro-ondes.

Pour annuler les réglages, appuyez sur .

Pour arrêter le micro-ondes, vous pouvez :

- attendre qu'il s'éteigne automatiquement une fois la durée écoulée. L'affichage indique End.
- ouvrir la porte. Le micro-ondes s'arrête automatiquement. Refermez la porte et appuyez sur pour poursuivre la cuisson. Choisissez cette option si vous souhaitez simplement surveiller la cuisson des aliments.
- appuyer sur .



Lorsque le micro-ondes s'arrête automatiquement, un signal sonore retentit.





5.3 Tableaux des réglages de puissance

Micro-ondes

Symboles sur le panneau de gauche à droite

Puis- sance du mi- cro- ondes	Bas	Moy. bas	Moy.	Moy. haut	Fort
Affi- chage	■ 100 Watt	■ 300 Watt	▲ 500 Watt	■ 700 Watt	■ 900 Watt



Gril et cuisson combinée

Appuyez sur 	Affichage	Réglage de puissance
1 fois		Gril 100%
2 fois		Micro-ondes 36% Gril 64%
3 fois		Micro-ondes 55% Gril 45%
4 fois	900 Watt	Micro-ondes 100%

5.4 Démarrage rapide

 Le temps de cuisson maximal est de 95 minutes.

Vous pouvez allumer rapidement le micro-ondes des façons suivantes :

- Appuyez sur  pour activer le micro-ondes à pleine puissance pendant 30 secondes. Le temps de cuisson augmente de 30 secondes à chaque fois que vous appuyez sur la touche.
- Appuyez une fois sur . Pour sélectionner la durée, utilisez les touches de réglage. Appuyez sur  pour activer le micro-ondes à pleine puissance.

5.5 Gril et cuisson combinée

1. Appuyez à plusieurs reprises sur  pour sélectionner la fonction Gril ou Combi.
2. Pour régler la durée, appuyez sur les touches de réglage.

3. Appuyez sur  pour confirmer et allumer le micro-ondes.

 Un signal sonore retentit à la moitié du temps de cuisson. Vous pouvez retourner les aliments.

5.6 Décongélation





Vous pouvez choisir 2 modes de décongélation :

- Décongélation selon le poids
- Décongélation selon la durée

 La décongélation selon le poids ne doit pas être utilisée avec des aliments décongelés depuis plus de 20 min. ni des plats préparés surgelés.

 Pour activer la décongélation selon le poids, vous devez introduire entre 100 g et 1 000 g d'aliments dans l'appareil.

i Pour décongeler moins de 200 g d'aliments, placez-les sur le bord du plateau tournant.

1. Appuyez une fois sur  pour sélectionner la décongélation selon le poids, ou deux fois pour sélectionner la décongélation selon la durée.
2. Utilisez  ou  pour régler l'heure ou le poids.
Pour la décongélation selon le poids, la durée est automatiquement réglée.
3. Appuyez sur  pour confirmer et allumer le micro-ondes.

5.7 Cuisson en plusieurs étapes

i Si l'une de ces étapes est la décongélation, vous devez la définir en tant que première étape.

Les aliments peuvent être cuits en 3 étapes maximum.



Faites cuire tous les aliments surgelés en 2 étapes.

Pour cuire en une seule phase, sauter les étapes 1 et 2.

1. Appuyez sur  et sélectionnez le mode de décongélation.
2. Pour régler la durée ou le poids de décongélation, appuyez sur les touches de réglage.

Menu Favoris

Il existe un menu Favoris préprogrammé dans le micro-ondes. Vous pouvez le modifier en fonction de vos préférences.

3. Appuyez à plusieurs reprises sur  pour sélectionner le niveau de puissance.
4. Pour régler la durée, appuyez sur les touches de réglage.
5. Appuyez sur  pour confirmer et allumer le micro-ondes.
L'écran affiche le compte à rebours. Lorsque vous entendez un signal sonore pendant le mode de dégivrage, retournez ou réorganisez les aliments.

5.8 Favori

Vous pouvez enregistrer 3 réglages favoris.



Utilisez cette fonction pour sauvegarder un réglage que vous utilisez souvent sur le micro-ondes.

1. Sélectionnez le programme et les paramètres que vous souhaitez enregistrer.

Consultez la procédure à suivre pour la fonction que vous souhaitez sélectionner.

2. Appuyez sur  pendant 2 secondes. Un signal sonore retentit lorsque les réglages sont sauvegardés.

Utilisation du programmé Favori

1. En mode veille, appuyez plusieurs fois sur  pour choisir les réglages 1, 2 ou 3.
2. Appuyez sur  pour allumer le micro-ondes.

Plat	Poids	Affichage
------	-------	-----------

beurre, ramollir	50 g	50 g
	100 g	100 g
	150 g	150 g
	200 g	200 g
	250 g	250 g
Faire fondre du chocolat	100 g	100 g
	150 g	150 g
	200 g	200 g
Mud Cake	1 tasse	1
	2 tasses	2
	3 tasses	3
	4 tasses	4

6. UTILISATION DES ACCESSOIRES



AVERTISSEMENT!

Reportez-vous aux chapitres concernant la sécurité.

6.1 Installation de l'ensemble du plateau tournant



ATTENTION!

Ne cuisez pas les aliments sans l'ensemble du plateau tournant. N'utilisez que l'ensemble du plateau tournant fourni avec le micro-ondes.



Ne cuisez jamais les aliments directement sur le plateau de cuisson en verre.

1. Placez le support à roulettes autour de l'axe du plateau tournant.
2. Posez le plateau de cuisson en verre sur le support à roulettes

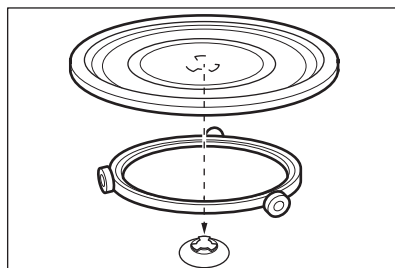

6.2 Installation de la grille

Placez la grille sur le plateau tournant.

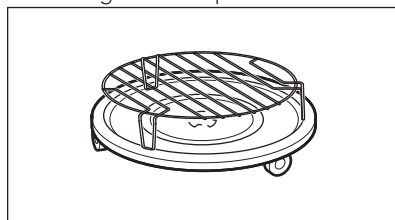

7. FONCTIONS SUPPLÉMENTAIRES

7.1 Sécurité enfants

La fonction Sécurité enfants permet d'éviter une utilisation involontaire du micro-ondes.

Maintenez la touche  enfoncée pendant 3 secondes.

Un signal sonore retentit.

Lorsque la Sécurité enfants est activée,

 s'affiche.

7.2 Minuteur

Vous pouvez le régler jusqu'à 95 minutes maximum.



Lorsque la fonction Minuteur est activée, vous ne pouvez activer aucun autre programme.

1. Appuyez sur .

2. Pour régler la durée, appuyez sur les touches de réglage.

Après 2 secondes, le programme démarre automatiquement

Le minuteur continue de fonctionner lorsque vous ouvrez la porte ou mettez l'appareil en pause. Le minuteur redémarre dès que vous poursuivez la cuisson.

Lorsque la durée programmée s'est écoulée, un signal sonore retentit.

8. CONSEILS



AVERTISSEMENT!

Reportez-vous aux chapitres concernant la sécurité.

8.1 Conseils pour le micro-ondes

Problème	Solution
Vous ne trouvez pas les détails pour la quantité de nourriture préparée.	Recherchez un aliment similaire. Diminuez ou rallongez le temps de cuisson selon la règle suivante : double quantité = presque le double de temps, moitié de la quantité = moitié du temps
La nourriture a trop séché.	Réduisez le temps de cuisson ou sélectionnez une puissance de micro-ondes plus basse.
La nourriture n'est pas décongelée, chaude ou cuite à la fin du temps défini.	Rallongez le temps de cuisson ou sélectionnez une puissance plus élevée. Veuillez noter que les plats de grande taille ont besoin de plus de temps.
Une fois la durée de cuisson écoulée, les aliments sont trop cuits sur les bords mais ne sont pas prêts au centre.	La prochaine fois, diminuez la puissance et allongez le temps. Remuez les liquides à la moitié du temps, par exemple la soupe.

Pour de meilleurs résultats, cuisez le riz dans un récipient plat et large.

8.2 Dégivrer

Décongelez toujours les rôtis avec le côté gras vers le bas.

Ne couvrez pas la viande pour la décongeler car elle risquerait de cuire.

Décongelez toujours la volaille entière poitrail vers le bas.

8.3 Faites cuire

Sortez toujours la viande et la volaille froides du réfrigérateur au moins 30 minutes avant de les cuire.

Après la cuisson, laissez reposer la viande, la volaille ou les légumes en les couvrant.

Huilez ou beurrez légèrement le poisson.

Tous les légumes doivent être cuits à pleine puissance de micro-ondes.

Pour cuire des légumes, ajoutez 30 à 45 ml d'eau froide par tranche de 250 g.

Coupez les légumes frais en morceaux de même taille avant de les cuire. Faites chauffer tous les légumes en couvrant le récipient.

8.4 Réchauffage

Lorsque vous réchauffez des plats cuisinés emballés, suivez toujours les instructions figurant sur l'emballage.

8.5 Gril

Pour griller des aliments peu épais au centre de la grille.

Retournez les aliments à la moitié du temps programmé et continuez à les faire griller.

8.6 Cuisson combinée

Utilisez la Cuisson combinée pour préserver le croquant de certains aliments.

À la moitié du temps de cuisson, retournez les aliments puis poursuivez la cuisson.

Il existe 2 modes de cuisson combinée. Chaque mode associe les fonctions micro-ondes et gril à différents moments et à des niveaux de puissance différents.

9. ENTRETIEN ET NETTOYAGE



AVERTISSEMENT!
Reportez-vous aux chapitres concernant la sécurité.

9.1 Remarques et conseils sur le nettoyage

- Nettoyez la façade du four à l'aide d'une éponge humide additionnée d'eau savonneuse.
- Utilisez un produit courant destiné au nettoyage des surfaces en métal.
- Nettoyez l'intérieur de l'appareil après chaque utilisation. Les salissures s'éliminent alors plus facilement et ne risquent pas de brûler.

- En cas de salissures importantes, nettoyez à l'aide de produits de nettoyage spécifiques.
- Nettoyez régulièrement tous les accessoires et laissez-les sécher. Utilisez un chiffon doux additionné d'eau savonneuse tiède.
- Pour ramollir les résidus alimentaires secs, faites bouillir un verre d'eau à pleine puissance de micro-ondes pendant 2 ou 3 minutes.
- Pour éliminer les odeurs, versez 2 cuillères à café de jus de citron dans un verre d'eau, puis faites bouillir ce mélange à pleine puissance de micro-ondes pendant 5 minutes.

10. EN CAS D'ANOMALIE DE FONCTIONNEMENT



AVERTISSEMENT!
Reportez-vous aux chapitres concernant la sécurité.

10.1 En cas d'anomalie de fonctionnement...

Problème	Cause probable	Solution
L'appareil ne fonctionne pas du tout.	L'appareil est éteint.	Allumez l'appareil.
L'appareil ne fonctionne pas du tout.	L'appareil n'est pas branché.	Branchez l'appareil.
L'appareil ne fonctionne pas du tout.	Le fusible dans la boîte à fusibles a grillé.	Vérifiez le fusible. Si le fusible disjoncte de manière répétée, faites appel à un électricien qualifié.
L'appareil ne fonctionne pas du tout.	La porte n'est pas fermée correctement.	Assurez-vous que rien ne bloque la porte.
L'éclairage ne fonctionne pas.	L'éclairage est défectueux.	L'ampoule doit être remplacée.
L'affichage indique  .	La Sécurité enfants est activée.	Désactivez la sécurité enfants. Appuyez sur  pendant 3 secondes.
Des étincelles jaillissent dans la cavité.	Vous avez placé des plats en métal ou ayant des éléments en métal dans l'appareil.	Retirez le plat de l'appareil.
Des étincelles jaillissent dans la cavité.	Des brochettes en métal ou du papier d'aluminium touchent les parois intérieures.	Assurez-vous que les brochettes et le papier d'aluminium ne touchent pas les parois intérieures.
L'ensemble du plateau tournant émet un grincement.	Il y a un objet ou de la salissure sous le plateau de cuisson en verre.	Nettoyez le dessous du plateau de cuisson en verre.
L'appareil s'arrête de fonctionner sans raison apparente.	Une anomalie de fonctionnement s'est produite.	Si cette situation se reproduit, contactez le service après-vente.

10.2 Données de maintenance

Si vous ne trouvez pas de solution au problème, veuillez contacter votre revendeur ou un service après-vente agréé.

Les informations nécessaires au service après-vente figurent sur la plaque signalétique. La plaque signalétique est apposée sur l'appareil. Ne retirez pas la plaque signalétique de l'appareil.

Nous vous recommandons de noter ces informations ici :	
Modèle (MOD.)
Référence du produit (PNC)
Numéro de série (S.N.)

11. INSTALLATION



AVERTISSEMENT!

Reportez-vous aux chapitres concernant la sécurité.

11.1 Informations générales



ATTENTION!

Ne bouches pas les aérations. Cela pourrait provoquer une surchauffe de l'appareil.



ATTENTION!

Ne branchez pas l'appareil sur un adaptateur ou un prolongateur. Cela pourrait provoquer une surchauffe et un incendie.



ATTENTION!

La hauteur d'installation minimale est de 85 cm.

- Ce micro-ondes est uniquement destiné à être utilisé encastré. Il doit être installé sur une surface plate et stable.
- Le meuble ne doit comporter aucune paroi arrière à l'endroit où est installé le micro-ondes.
- Éloignez le plus possible le micro-ondes de la vapeur, de l'air chaud et des projections d'eau.
- Si le micro-ondes est installé à proximité d'une télévision et d'une radio, il peut créer des interférences sur le signal reçu.
- Si vous devez transporter le micro-ondes par temps froid, ne l'allumez pas immédiatement après l'installation. Laissez-le atteindre la température de la pièce et absorber la chaleur.

11.2 Installation électrique



AVERTISSEMENT!

Le branchement électrique doit être confié à un électricien qualifié.



Le fabricant ne pourra être tenu pour responsable si vous ne respectez pas les précautions de sécurité du chapitre « Consignes de sécurité ».

Ce micro-ondes est fourni avec un câble d'alimentation et une fiche d'alimentation.

Le câble possède un fil de terre avec une prise de mise à la terre. La fiche doit être branchée dans une prise correctement installée et mise à la terre. En cas de court-circuit électrique, la mise à la terre réduit le risque d'électrocution.

11.3 Installation du micro-ondes

1. Vérifiez que les dimensions du meuble respectent les distances d'installation.

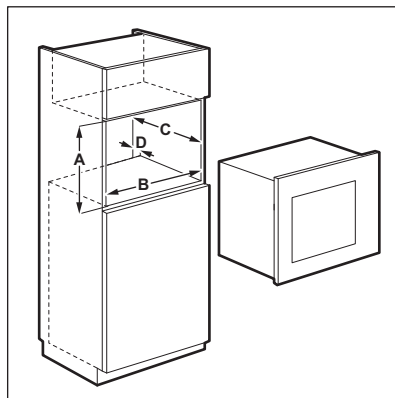

Distances d'installation

Dimensions	mm
A	380 + 2
B	560 + 8
C	500
D	45

2. Si la profondeur du meuble est supérieure à 300 mm, placez le gabarit dans le meuble pour voir si

ses dimensions conviennent. Si oui, faites une marque pour indiquer l'emplacement des vis. Retirez le gabarit et vissez le support dans les marques.

- i** Ignorez cette étape si la profondeur du meuble est inférieure à 300 mm.

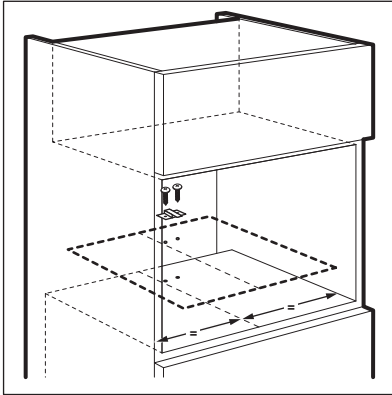

- 3.** Installez le micro-ondes. Si vous avez vissé le support, veillez à ce qu'il bloque l'arrière de l'appareil pour l'empêcher de reculer.

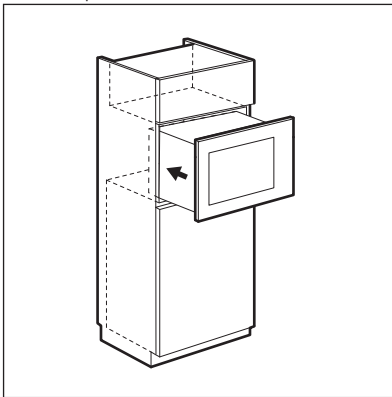

- 4.** Ouvrez la porte et fixez le micro-ondes au meuble à l'aide d'une vis.

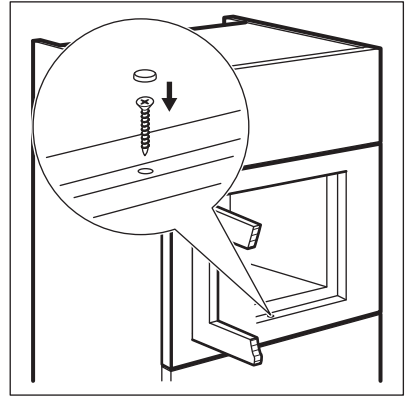

12. EN MATIÈRE DE PROTECTION DE L'ENVIRONNEMENT

Recyclez les matériaux portant le symbole . Déposez les emballages dans les conteneurs prévus à cet effet. Contribuez à la protection de l'environnement et à votre sécurité,

recyclez vos produits électriques et électroniques. Ne jetez pas les appareils portant le symbole  avec les ordures ménagères. Emmenez un tel produit

dans votre centre local de recyclage ou
contactez vos services municipaux.

INHALTSVERZEICHNIS

1. SICHERHEITSHINWEISE.....	74
2. SICHERHEITSANWEISUNGEN.....	77
3. GERÄTEBESCHREIBUNG.....	78
4. VOR DER ERSTEN INBETRIEBNAHME.....	80
5. TÄGLICHER GEBRAUCH.....	80
6. VERWENDUNG DES ZUBEHÖRS.....	85
7. ZUSATZFUNKTIONEN.....	86
8. TIPPS UND HINWEISE.....	86
9. REINIGUNG UND PFLEGE.....	87
10. FEHLERSUCHE.....	88
11. MONTAGE.....	89

FÜR PERFEKTE ERGEBNISSE

Danke, dass Sie sich für dieses AEG Produkt entschieden haben. Wir haben es geschaffen, damit Sie viele Jahre von seiner ausgezeichneten Leistung und den innovativen Technologien, die Ihnen das Leben erleichtern, profitieren können. Es ist mit Funktionen ausgestattet, die in gewöhnlichen Geräten nicht vorhanden sind. Nehmen Sie sich ein paar Minuten Zeit zum Lesen, um seine Vorzüge kennen zu lernen.

Besuchen Sie uns auf unserer Website, um:



Sich Anwendungshinweise, Prospekte, Fehlerbehebungs- und Service-Informationen zu holen:

www.aeg.com/webselfservice



Ihr Produkt für einen besseren Service zu registrieren:

www.registerraeg.com



Zubehör, Verbrauchsmaterial und Original-Ersatzteile für Ihr Gerät zu kaufen:

www.aeg.com/shop

REPARATUR- UND KUNDENDIENST

Bitte verwenden Sie ausschließlich Original-Ersatzteile für Ihre Produkte. Halten Sie folgende Angaben bereit, wenn Sie sich an den Kundendienst wenden: Modell, Produktnummer (PNC), Seriennummer. Diese Informationen finden Sie auf dem Typenschild.

 Warnungs-/Sicherheitshinweise

 Allgemeine Informationen und Empfehlungen

 Informationen zum Umweltschutz

Änderungen vorbehalten.

1. ⚠ SICHERHEITSHINWEISE

Lesen Sie vor der Montage und dem Gebrauch des Geräts zuerst die Gebrauchsanleitung. Der Hersteller übernimmt keine Verantwortung für Verletzungen und Beschädigungen durch unsachgemäße Montage. Bewahren Sie die Gebrauchsanleitung griffbereit auf.

1.1 Sicherheit von Kindern und schutzbedürftigen Personen



WARNUNG!

Erstickungs- und Verletzungsgefahr sowie Gefahr einer dauerhaften Behinderung.

- Das Gerät kann von Kindern ab 8 Jahren und Personen mit eingeschränkten physischen, sensorischen oder geistigen Fähigkeiten oder mit mangelnder Erfahrung und/oder mangelndem Wissen nur dann verwendet werden, wenn sie durch eine für ihre Sicherheit zuständige Person beaufsichtigt werden oder in die sichere Verwendung des Geräts eingewiesen wurden und die mit dem Gerät verbundenen Gefahren verstanden haben.
- Kinder dürfen nicht mit dem Gerät spielen. Kinder unter 3 Jahren dürfen sich nicht unbeaufsichtigt in der Nähe des Geräts aufhalten.
- Alle Verpackungsmaterialien von Kindern fernhalten.
- Halten Sie Kinder und Haustiere während des Betriebs oder der Abkühlphase vom Gerät fern. Zugängliche Teile sind heiß.
- Falls Ihr Gerät mit einer Kindersicherung ausgestattet ist, empfehlen wir, diese einzuschalten.
- Wartung oder Reinigung des Geräts dürfen nicht von Kindern ohne Aufsicht erfolgen.
- Halten Sie Kinder unter 8 Jahren vom Gerät und dem Netzkabel fern.

1.2 Allgemeine Sicherheit

- Dieses Gerät ist für die Verwendung im Haushalt und ähnliche Zwecke vorgesehen, wie z. B.:
 - Bauernhöfe, Personalküchenbereiche in Geschäften, Büros und anderen Arbeitsumfeldern
 - Für Gäste in Hotels, Motels, Pensionen und anderen wohnungsähnlichen Räumlichkeiten
- Der Geräteinnenraum wird während des Betriebs heiß. Berühren Sie nicht die Heizelemente im Geräteinnern. Verwenden Sie zum Anfassen des Zubehörs und der Töpfe wärmeisolierende Handschuhe.
- Benutzen Sie zum Reinigen des Geräts keinen Dampfreiniger.
- Schalten Sie das Gerät immer aus und ziehen Sie den Netzstecker aus der Steckdose, bevor Reinigungsarbeiten durchgeführt werden.
- Sind die Tür oder die Türdichtungen beschädigt, darf das Gerät erst nach der Reparatur durch Fachpersonal in Betrieb genommen werden.
- Wenn das Netzkabel beschädigt ist, muss es vom Hersteller, seinem autorisierten Kundenservice oder einer gleichermaßen qualifizierten Person ausgetauscht werden, um Gefahrenquellen zu vermeiden.
- Wartungs- und Reparaturarbeiten, bei denen die Abdeckung entfernt werden muss, die vor der Strahlungsenergie der Mikrowellen schützt, dürfen nur von Fachpersonal durchgeführt werden.
- Schalten Sie das Gerät nicht über eine externe Zeitschaltuhr oder eine separate Fernsteuerung ein.
- Erwärmen Sie keine Flüssigkeiten oder andere Lebensmittel in geschlossenen Behältern. Sie könnten explodieren.
- Verwenden Sie nur mikrowellengeeignete Kochutensilien.

- Wenn Sie Lebensmittel in Behältern aus Kunststoff oder Papier erwärmen, beobachten Sie das Gerät aufmerksam, da die Möglichkeit einer Entflammung besteht.
- Das Gerät ist zum Erwärmen von Speisen und Getränken vorgesehen. Das Trocknen von Kleidungsstücken und das Erwärmen von Wärmekissen, Hausschuhen, Schwämmen, feuchten Tüchern o. Ä. ist gefährlich, da es zu Verletzungen, Zündvorgängen und Bränden führen kann.
- Wenn Rauch aus dem Gerät austritt, schalten Sie das Gerät aus oder ziehen Sie den Stecker heraus, und halten Sie die Tür geschlossen, um Flammenbildung zu vermeiden bzw. bereits vorhandene Flammen zu ersticken.
- Das Erwärmen von Getränken in der Mikrowelle kann zu einem verzögerten Überkochen führen. Seien Sie bei der Handhabung des Behälters vorsichtig.
- Der Inhalt von Milchfläschchen und Gläsern mit Babynahrung muss vor dem Verzehr umgerührt oder geschüttelt und die Temperatur geprüft werden, um Verbrennungen zu vermeiden.
- Eier in der Schale und ganze hart gekochte Eier dürfen in diesem Gerät nicht erwärmt werden, da sie – selbst nach Abschluss der Erwärmung – explodieren können.
- Das Gerät ist regelmäßig zu reinigen; Lebensmittelablagerungen müssen entfernt werden.
- Wird das Gerät nicht regelmäßig gereinigt, können die Oberflächen beschädigt werden; dies kann sich nachteilig auf die Lebensdauer des Geräts auswirken und zu gefährlichen Situationen führen.
- Die Oberflächen des Geräts können während des Betriebs sehr heiß werden.
- Die Mikrowelle darf nicht in einem Einbauküchenschrank installiert werden, es sei denn, sie wurde in einem Einbauschränk getestet.

- Die Geräterückseite muss gegen die Wand gestellt werden.
- Benutzen Sie keine scharfen Scheuermittel oder Metallschwämmchen zum Reinigen der Glastür; sie könnten die Glasfläche verkratzen und zum Zersplittern der Scheibe führen.
- Achten Sie auf die Mindestabmessungen des Einbauschranks (falls vorhanden). Siehe hierzu Kapitel „Montage“.
- Das Gerät muss mit geöffneter Dekortür betrieben werden (falls vorhanden).

2. SICHERHEITSANWEISUNGEN

2.1 Montage



WARNUNG!

Nur eine qualifizierte Fachkraft darf den elektrischen Anschluss des Geräts vornehmen.

- Entfernen Sie das Verpackungsmaterial.
- Stellen Sie ein beschädigtes Gerät nicht auf und benutzen Sie es nicht.
- Halten Sie sich an die mitgelieferte Montageanleitung.
- Seien Sie beim Umsetzen des Geräts vorsichtig, denn es ist schwer. Tragen Sie stets Sicherheitshandschuhe.
- Ziehen Sie das Gerät nicht am Türgriff.
- Die Mindestabstände zu anderen Geräten und Küchenmöbeln sind einzuhalten.
- Stellen Sie sicher, dass das Gerät unterhalb von bzw. zwischen sicheren Konstruktionen montiert wird.
- Die Seiten des Geräts dürfen nur an Geräte oder Einheiten in gleicher Höhe angrenzen.

2.2 Elektrischer Anschluss



WARNUNG!

Brand- und Stromschlaggefahr.

- Alle elektrischen Anschlüsse sind von einem geprüften Elektriker vorzunehmen.
- Das Gerät muss geerdet sein.
- Stellen Sie sicher, dass die elektrischen Daten auf dem Typenschild den Daten Ihrer Stromversorgung entsprechen. Wenden Sie sich andernfalls an eine Elektrofachkraft.
- Wird das Gerät über ein Verlängerungskabel an der Steckdose angeschlossen, stellen Sie sicher, dass das Kabel geerdet ist.
- Achten Sie darauf, Netzstecker und Netzkabel nicht zu beschädigen. Wenden Sie sich zum Austausch des beschädigten Netzkabels an den Kundendienst oder einen Elektriker.
- Ziehen Sie nicht am Netzkabel, wenn Sie das Gerät von der Stromversorgung trennen möchten. Ziehen Sie stets am Netzstecker.

2.3 Gebrauch



WARNUNG!

Verletzungs-, Verbrennungs-, Stromschlag- oder Explosionsgefahr.

- Nehmen Sie keine technischen Änderungen am Gerät vor.
- Lassen Sie das Gerät bei Betrieb nicht unbeaufsichtigt.

- Üben Sie keinen Druck auf die geöffnete Gerätetür aus.
- Die Lüftungsöffnungen dürfen nicht abgedeckt werden.
- Verwenden Sie das Gerät nicht als Arbeitsfläche und den Garraum nicht zur Aufbewahrung.

2.4 Reinigung und Pflege



WARNUNG!

Verletzungs-, Brandgefahr sowie Risiko von Schäden am Gerät.

- Schalten Sie das Gerät immer aus und ziehen Sie den Netzstecker aus der Steckdose, bevor Reinigungsarbeiten durchgeführt werden.
- Reinigen Sie das Gerät regelmäßig, um eine Abnutzung des Oberflächenmaterials zu verhindern.
- Es dürfen sich keine Lebensmittelspritzer oder Reste von Reinigungsmitteln auf den Türdichtflächen befinden.

- Fett- oder Speisereste im Gerät können einen Brand verursachen.
- Reinigen Sie das Gerät mit einem weichen, feuchten Tuch. Verwenden Sie ausschließlich Neutralreiniger. Benutzen Sie keine Scheuermittel, scheuernde Reinigungsschwämmchen, Lösungsmittel oder Metallgegenstände.
- Falls Sie ein Backofenspray verwenden, befolgen Sie bitte unbedingt die Anweisungen auf der Verpackung.

2.5 Entsorgung



WARNUNG!

Verletzungs- und Erstickungsgefahr.

- Trennen Sie das Gerät von der Stromversorgung.
- Schneiden Sie das Netzkabel ab, und entsorgen Sie es.

3. GERÄTEBESCHREIBUNG



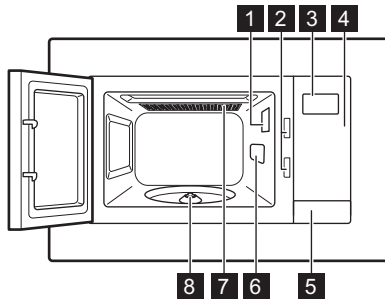



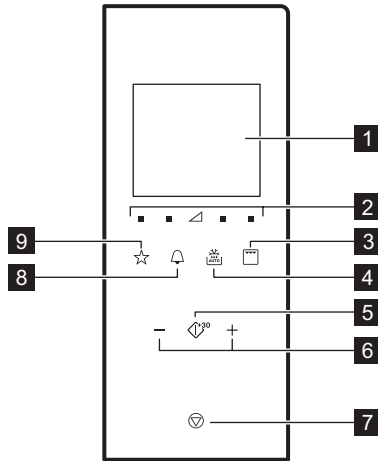

3.1 Allgemeine Übersicht



- 1 Lampe
- 2 Sicherheitsverriegelungssystem
- 3 Display
- 4 Bedienfeld
- 5 Türtaste
- 6 Mikrowellenabdeckung
- 7 Grillelement
- 8 Drehspindel

3.2 Bedienfeld



	Symbol	Funktion	Beschreibung
1	—	Display	Anzeige der Einstellungen und der aktuellen Uhrzeit.
2		Pads zum Einstellen der Leistungsstufe	Einstellen der Mikrowellen-Leistungsstufe
3		Pad für die Grillfunktion	Einstellen eines der Betriebsmodi Mikrowelle/Kombi-Garen/Grill.
4		Auftauen	Auftauen von Lebensmitteln nach Gewicht oder Zeit.
5		Start/+30 Sek.	Einschalten des Geräts oder Verlängerung der Gardauer um 30 Sekunden bei voller Leistung.
6		Touchpads Einstellungen	Einstellen von Zeit, Gewicht, Temperatur oder Auto-Kochen.
7		Stopp/Löschen	Ausschalten des Geräts oder Löschen der Gareinstellungen.
8		Uhr	Einstellen der Uhr/Erinnerungsfunktion.
9		Favorit	Schnellauswahl einer Automatikfunktion.

3.3 Zubehör

Drehteller-Set



Verwenden Sie beim Zubereiten von Speisen in der Mikrowelle stets das Drehteller-Set.

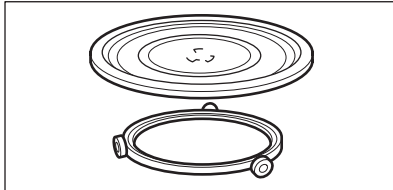

Glasteller und Rollenführung

Grillrost

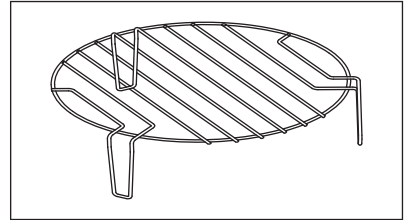

Verwendung:

- Grillen
- Kombi-Garen

4. VOR DER ERSTEN INBETRIEBNAHME



WARNUNG!

Siehe Kapitel Sicherheitshinweise.

4.1 Erste Reinigung



VORSICHT!

Siehe Kapitel „Reinigung und Pflege“.

- Entfernen Sie alle Teile und Verpackungsmaterialien aus der Mikrowelle.
- Reinigen Sie das Gerät vor dem ersten Gebrauch.



4.2 Einstellen der Uhrzeit

Nach dem elektrischen Anschluss des Geräts oder nach einem Stromausfall

zeigt das Display 0:00 an und es ertönt ein akustisches Signal.



Sie können die Uhrzeit im 24-Stunden-Format einstellen.

1. Drücken Sie  zweimal.
2. Drücken Sie die Touchpads Einstellungen, um die Stunden einzustellen.
3. Mit  bestätigen.
4. Drücken Sie die Touchpads Einstellungen, um die Minuten einzustellen.
5. Mit  bestätigen.



Drücken Sie zum Löschen der Einstellungen .

5. TÄGLICHER GEBRAUCH



WARNUNG!

Siehe Kapitel Sicherheitshinweise.

5.1 Allgemeine Informationen zum Gebrauch des Gerätes

- Lassen Sie die fertige Speise nach dem Ausschalten des Geräts einige Minuten stehen.

- Vor der Zubereitung Aluminiumverpackungen, Metallbehälter usw. von den Lebensmitteln entfernen.

Garen

- Lebensmittel nach Möglichkeit mit einem mikrowelleneigneten Material abdecken. Lebensmittel nur dann ohne Abdeckung garen, wenn eine Kruste gewünscht ist
- Übergaren Sie die Speisen nicht, indem Sie die Leistung zu hoch und

die Zeit zu lang einstellen. Die Lebensmittel können austrocknen, verbrennen oder an manchen Stellen Feuer fangen.

- Das Gerät eignet sich nicht zum Kochen von Eiern in der Schale oder zum Zubereiten von Schnecken im Schneckenhaus, da diese platzen können. Beim Zubereiten von Spiegeleiern zuerst den Dotter anstechen.
- Stechen Sie Lebensmittel mit „Haut“ oder „Schale“, wie Kartoffeln, Tomaten, Würstchen oder ähnliches, vor dem Garen mit einer Gabel mehrfach an, damit sie nicht platzen.
- Die Garzeit bei kalten oder tiefgekühlten Lebensmitteln verlängern.
- Gerichte mit einer Soße müssen von Zeit zu Zeit umgerührt werden.
- Feste Gemüsesorten wie Karotten, Erbsen oder Blumenkohl müssen in Wasser gegart werden.
- Wenden Sie Lebensmittel in größeren Stücken nach der Hälfte der Garzeit.
- Gemüse nach Möglichkeit in gleich große Stücke schneiden.
- Flaches, breites Kochgeschirr verwenden.
- Verwenden Sie kein Kochgeschirr aus Porzellan, Keramik oder Steingut mit unglasierten Böden oder kleinen Löchern, zum Beispiel an Griffen. Durch in diese Löcher eingedrungene Feuchtigkeit kann das Kochgeschirr beim Erhitzen Risse bekommen.
- Der Glasteller ist wichtiger Bestandteil der Mikrowelle. Stellen Sie

Lebensmittel oder Flüssigkeiten darauf.

Auftauen von Fleisch, Geflügel, Fisch

- Gefrorene, ungeöffnete Lebensmittel auf einem kleinen, umgedrehten Teller so in einen Behälter legen, dass die Auftauflüssigkeit vom Behälter aufgefangen wird.
- Drehen Sie das Lebensmittel nach der halben Auftauzeit um. Bereits angeaute Stücke nach Möglichkeit teilen und herausnehmen.

Auftauen von Butter, Tortenstücken, Quark

- Nicht vollständig im Gerät auftauen, sondern bei Zimmertemperatur auftauen lassen. So erzielen Sie ein gleichmäßigeres Ergebnis. Vor dem Auftauen alle Metall- oder Aluminiumverpackungen entfernen.

Auftauen von Obst, Gemüse

- Sollen Obst und Gemüse nicht gekocht werden, nicht vollständig im Gerät auftauen. Bei Zimmertemperatur auftauen lassen.
- Durch Einstellen einer höheren Mikrowellenleistung kann Obst und Gemüse ohne vorheriges Auftauen gegart werden.

Fertiggerichte

- Sie können Fertiggerichte im Gerät nur zubereiten, wenn ihre Verpackung mikrowellengeeignet ist.
- Befolgen Sie die Herstelleranweisungen auf der Verpackung (z.B. Metalldeckel entfernen und Kunststoffolie einstechen).

Geeignetes Kochgeschirr und Materialien

Kochgeschirr/Material	Mikrowelle			Grillen
	Auftauen	Erwärmen	Garen	
Ofenfestes Glas und Porzellan ohne Metallteile, z. B. Pyrex, feuerfestes Glas	✓	✓	✓	✓
Nicht feuerfestes Glas und Porzellan ¹⁾	✓	X	X	X
Glas und Glaskeramik aus feuerfestem/frostbeständigem Material (z. B. Arcoflam), Grillrost	✓	✓	✓	✓

Kochgeschirr/Material	Mikrowelle			Grillen
	Auftauen	Erwärmen	Garen	
Keramik ²⁾ , Steingut ²⁾	✓	✓	✓	X
Hitzebeständiger Kunststoff bis 200 °C ³⁾	✓	✓	✓	X
Pappe, Papier	✓	X	X	X
Frischhaltefolie	✓	X	X	X
Bratfolie mit mikrowellen-geeignetem Verschluss ³⁾	✓	✓	✓	X
Bratgeschirr aus Metall, z. B. Emaille, Gusseisen	X	X	X	✓
Backformen, schwarz lackiert oder silikonbeschichtet ³⁾	X	X	X	✓
Backblech	X	X	X	✓
Bräunungsgeschirr, z. B. Crisp- oder Crunchplatte	X	✓	✓	X
Fertiggerichte in Verpackungen ³⁾	✓	✓	✓	✓

1) Ohne Beschichtung/Verzierung aus Silber, Gold, Platin oder Metall

2) Ohne Quarz- oder Metallteile oder metallhaltiger Glasur

3) Beachten Sie die Herstellerhinweise zu den Höchsttemperaturen.

✓ **Geeignet**

X **nicht geeignet**

5.2 Ein- und Ausschalten der Mikrowelle



VORSICHT!

Nehmen Sie die Mikrowelle nicht in Betrieb, wenn sich keine Speisen in ihr befinden.

1. Drücken Sie oder , um die Leistungsstufe einzustellen. Zur Wahl der richtigen Stufe siehe nachfolgende Tabelle.
2. Die Zeit wird mit oder eingestellt.

3. Drücken Sie , um Ihre Auswahl zu bestätigen und die Mikrowelle einzuschalten.

Drücken Sie zum Löschen der Einstellungen .

Ausschalten der Mikrowelle:

- Warten Sie, bis die Mikrowelle nach Ablauf der eingestellten Gardauer automatisch ausgeschaltet wird. Das Display zeigt End an.
- Öffnen Sie die Tür. Die Mikrowelle wird automatisch ausgeschaltet. Schließen Sie die Tür und drücken Sie zum Weitergaren. Verwenden Sie diese Option, um den Garfortschritt der Speise zu überprüfen.
- Drücken Sie .



Wenn die Mikrowelle automatisch ausgeschaltet wird, ertönt ein akustisches Signal.

5.3 Tabelle der Leistungsstufen

Mikrowelle
Symbole auf den Bedienfeld, von links nach rechts

Mikrowellenleistung	Niedrig	Mittel niedrig	Mittel	Mittel hoch	Hoch
Display	■ 100 Watt	■ 300 Watt	△ 500 Watt	■ 700 Watt	■ 900 Watt

Grillen und Garen im Kombi-Modus



Drücken Sie 	Display	Leistungsstufe
1-mal		Grill 100 %
2-mal		Mikrowelle 36 % Grill 64 %
3-mal		Mikrowelle 55 % Grill 45 %
4-mal	900 Watt	Mikrowelle 100 %

5.4 Schnellstart





Die maximale Gardauer beträgt 95 Minuten.

Schnelles Einschalten der Mikrowelle:

- Drücken Sie , um die Mikrowelle für einen 30 Sekunden langen Betrieb bei voller Leistung einzuschalten.
Mit jedem weiteren Tastendruck wird die Gardauer um 30 Sekunden erhöht.
- Drücken Sie  einmal. Stellen Sie die Gardauer mit den Touchpads Einstellungen ein. Drücken Sie , um die Mikrowelle bei voller Leistung einzuschalten.

5.5 Grillen und Garen im Kombi-Modus

1. Drücken Sie  wiederholt, um Grillen oder Garen im Kombi-Modus einzustellen.
2. Drücken Sie die Touchpads „Einstellungen“, um die Zeit einzustellen.
3. Drücken Sie , um Ihre Auswahl zu bestätigen und die Mikrowelle einzuschalten.



Nach Ablauf der Hälfte der Garzeit ertönt ein Signal. Sie können die Speise dann wenden.

5.6 Auftauen

Sie können zwischen zwei Auftaumodi wählen:

- Auftauen nach Gewicht
- Auftauen nach Zeit







Auftauen nach Gewicht sollte nicht für tiefgekühlte Fertiggerichte oder für Lebensmittel verwendet werden, die vor mehr als 20 Minuten aus dem Gefrierfach genommen wurden.



Für das Auftauen nach Gewicht müssen die Lebensmittel mehr als 100 g und weniger als 1000 g wiegen.



Lebensmittel, die weniger als 200 g wiegen, müssen zum Auftauen am Rand des Drehtellers platziert werden.

1. Drücken Sie  einmal für das Auftauen nach Gewicht und zweimal für das Auftauen nach Zeit.
2. Drücken Sie  und , um die Zeit bzw. das Gewicht einzustellen. Beim Auftauen nach Gewicht wird die Zeit automatisch eingestellt.
3. Drücken Sie  ³⁰, um Ihre Auswahl zu bestätigen und die Mikrowelle einzuschalten.

5.7 Mehrstufiges Garen



Wenn das Lebensmittel zuerst aufgetaut werden soll, stellen Sie den Auftaumodus ein.



Die Zubereitung von Speisen kann in maximal 3 Stufen erfolgen.

Garen Sie alle gefrorenen Lebensmittel in 2 Stufen.

Menü Favoriten

Die Mikrowelle verfügt über ein vorprogrammiertes Favoriten-Menü. Sie können es Ihren Wünschen entsprechend ändern.

Um gleich zu garen, überspringen Sie Schritt 1 und 2.

1. Drücken Sie , und stellen Sie den Auftaumodus ein.
2. Drücken Sie die Touchpads Einstellungen, um die Zeit oder das Gewicht für das Auftauen einzustellen.
3. Drücken Sie  wiederholt, um die Leistungsstufe auszuwählen.
4. Drücken Sie die Touchpads Einstellungen, um die Zeit einzustellen.
5. Drücken Sie  ³⁰, um Ihre Auswahl zu bestätigen und die Mikrowelle einzuschalten. Das Display zählt die Zeit herunter. Wenn Sie während des Auftaumodus ein akustisches Signal hören, wenden Sie die Speise oder ordnen Sie sie neu an.



5.8 Favorit

Sie können 3 Favoriten speichern.

Verwenden Sie diese Funktion, um eine Einstellung zu speichern, die Sie häufig für die Mikrowelle verwenden.

1. Stellen Sie die Funktion und die Optionen ein, die Sie speichern möchten. Beachten Sie das Verfahren für die Funktion, die Sie einstellen möchten.
2. Halten Sie  2 Sekunden gedrückt. Nach Speicherung der Einstellungen ertönt ein akustisches Signal.

Verwenden des bevorzugten Programms

1. Drücken Sie im Standby-Modus  wiederholt, um die Einstellung 1, 2 oder 3 auszuwählen.
2. Schalten Sie die Mikrowelle mit  ³⁰ ein.

Speise	Gewicht	Display
Butter weich machen	50 g	50 g
	100 g	100 g
	150 g	150 g
	200 g	200 g
	250 g	250 g
Schokolade schmelzen	100 g	100 g
	150 g	150 g
	200 g	200 g
Schlammkuchen	1 Tasse	1
	2 Tassen	2
	3 Tassen	3
	4 Tassen	4

6. VERWENDUNG DES ZUBEHÖRS



WARNUNG!

Siehe Kapitel
Sicherheitshinweise.

6.1 Einsetzen des Drehteller-Sets



VORSICHT!

Lebensmittel nicht ohne das
Drehteller-Set garen.
Verwenden Sie
ausschließlich das mit der
Mikrowelle gelieferte
Drehteller-Set.



Lebensmittel niemals direkt
auf dem Glasteller garen.

1. Legen Sie die Rollenführung um die Drehspindel.
2. Stellen Sie den Glasteller auf die Rollenführung.

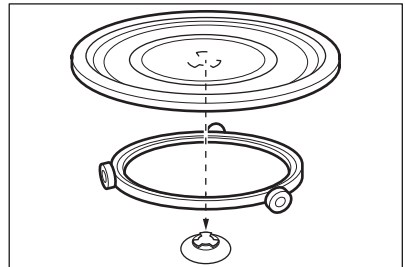

6.2 Einsetzen des Grillrostes

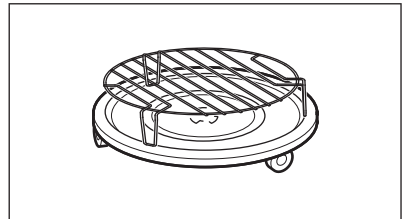

Legen Sie den Grillrost auf das
Drehteller-Set.



7. ZUSATZFUNKTIONEN

7.1 Kindersicherung

Diese Kindersicherung verhindert eine versehentliche Bedienung der Mikrowelle.

Halten Sie  3 Sekunden gedrückt. Ein akustisches Signal ertönt. Bei eingeschalteter Kindersicherung wird im Display  angezeigt.

7.2 Kurzzeitwecker

Sie können maximal 95 Minuten einstellen.



Bei eingeschaltetem Kurzzeitwecker kann kein anderes Programm eingestellt werden.

1. Drücken Sie .
2. Drücken Sie die Touchpads Einstellungen, um die Zeit einzustellen.

Der Kurzzeitwecker startet automatisch nach 2 Sekunden.

Der Kurzzeitwecker bleibt stehen, wenn Sie die Tür öffnen oder den Gerätebetrieb unterbrechen. Wenn Sie den Garvorgang fortsetzen, kehrt der Kurzzeitwecker zur eingestellten Zeit zurück.

Nach Ablauf der Zeit ertönt ein akustisches Signal.

8. TIPPS UND HINWEISE



WARNUNG!

Siehe Kapitel Sicherheitshinweise.

8.1 Tipps für die Mikrowelle

Problem	Abhilfe
Sie finden keine Angaben für die vorbereitete Speisemenge.	Orientieren Sie sich an einem ähnlichen Lebensmittel. Verlängern oder verkürzen Sie die Garzeiten nach folgender Regel: Doppelte Menge = fast doppelte Zeit, Halbe Menge = halbe Zeit
Die Speise wurde zu trocken.	Kürzere Garzeit einstellen oder niedrigere Mikrowellen-Leistung wählen.
Die Speise ist nach Ablauf der Zeit immer noch nicht aufgetaut, heiß oder gegart.	Längere Garzeit einstellen oder höhere Leistung wählen. Beachten Sie, dass für die Zubereitung größerer Gargutmengen eine längere Gardauer erforderlich ist.
Nach Ablauf der Garzeit ist das Gargut an den Rändern überhitzt, aber in der Mitte immer noch nicht gar.	Stellen Sie das nächste Mal eine niedrigere Leistung und längere Zeit ein. Flüssigkeiten nach der Hälfte der Zeit umrühren, z. B. Suppe.

Bei Reis erhalten Sie mit flachem Geschirr bessere Ergebnisse.

8.2 Auftauen

Braten immer mit der flachen Seite nach unten auftauen.

Abgedecktes Fleisch nicht auftauen, dadurch könnte das Fleisch gegart werden statt aufzutauen.

Geflügel stets mit der Brust nach unten auftauen.

8.3 Garen

Gekühltes Fleisch und Geflügel stets 30 Minuten vor dem Garen aus dem Kühlschrank nehmen.

Fleisch, Geflügel, Fisch und Gemüse nach dem Garen abgedeckt lassen.

Den Fisch mit etwas Öl oder Butter bestreichen.

Alle Gemüsesorten müssen bei höchster Mikrowellenleistung gekocht werden.

Geben Sie pro 250 g Gemüse 30-45 ml kaltes Wasser hinzu.

Frisches Gemüse vor dem Garen in gleich große Stücke schneiden. Gemüse immer in einem Gefäß abgedeckt garen.

8.4 Aufwärmen

Befolgen Sie stets die Anweisungen auf der Verpackung beim Aufwärmen von Fertiggerichten.

8.5 Grillen

Grillen flacher Lebensmittel in der Mitte des Grillrostes.

Wenden Sie das Grillgut nach der Hälfte der eingestellten Grillzeit, und setzen Sie den Grillvorgang dann fort.

8.6 Kombi-Garen

Beim Garen im Kombi-Modus bleibt die Knusprigkeit erhalten, die für bestimmte Gerichte ausschlaggebend ist.

Wenden Sie das Gargut nach der Hälfte der Garzeit, und setzen Sie den Garvorgang dann fort.

Für das Kombi-Garen stehen Ihnen 2 Modi zur Verfügung. Jeder Modus kombiniert die Mikrowellen- und Grillfunktion bei variierenden Garzeiten und Leistungsstufen.

9. REINIGUNG UND PFLEGE



WARNUNG!

Siehe Kapitel Sicherheitshinweise.

9.1 Hinweise und Tipps zur Reinigung

- Feuchten Sie ein weiches Tuch mit warmem Wasser und etwas Reinigungsmittel an, und reinigen Sie damit die Vorderseite des Geräts.
- Reinigen Sie die Metalloberflächen mit einem handelsüblichen Reinigungsmittel.
- Reinigen Sie den Geräteinnenraum nach jedem Gebrauch. So lassen sich Verschmutzungen leichter entfernen und es kann nichts einbrennen.
- Entfernen Sie hartnäckige Verschmutzungen mit speziellen Reinigern.
- Sämtliches Zubehör regelmäßig reinigen und trocknen lassen. Feuchten Sie ein weiches Tuch mit warmem Wasser und etwas Spülmittel an.
- Um hartnäckige Rückstände leichter entfernen zu können, stellen Sie ein Glas Wasser in das Gerät, und lassen Sie das Wasser 2 bis 3 Minuten bei voller Mikrowellenleistung kochen.
- Zur Beseitigung von Gerüchen geben Sie 2 TL Zitronensaft in ein mit Wasser gefülltes Glas, und lassen Sie das Wasser bei voller Mikrowellenleistung 5 Minuten im Gerät kochen.



10. FEHLERSUCHE



WARNUNG!

Siehe Kapitel
Sicherheitshinweise.

10.1 Was tun, wenn ...

Problem	Mögliche Ursache	Abhilfe
Das Gerät funktioniert nicht.	Das Gerät ist ausgeschaltet.	Schalten Sie das Gerät ein.
Das Gerät funktioniert nicht.	Der Netzstecker ist nicht eingesteckt.	Stecken Sie den Netzstecker in die Steckdose.
Das Gerät funktioniert nicht.	Die Sicherung im Sicherungskasten hat ausgelöst.	Überprüfen Sie die Sicherung. Falls die Sicherung öfter als einmal auslöst, wenden Sie sich an eine Elektrofachkraft.
Das Gerät funktioniert nicht.	Die Tür ist nicht richtig geschlossen.	Vergewissern Sie sich, dass die Tür nicht blockiert ist.
Die Beleuchtung funktioniert nicht.	Die Lampe ist defekt.	Die Lampe muss ausgewechselt werden.
Im Display erscheint  .	Die Kindersicherung ist eingeschaltet.	Schalten Sie die Kindersicherung aus. Halten Sie  3 Sekunden gedrückt.
Im Garraum bilden sich Funken.	Im Garraum befindet sich Kochgeschirr aus Metall oder mit Metallverzierung.	Nehmen Sie das Kochgeschirr aus dem Gerät.
Im Garraum bilden sich Funken.	Metallspeie oder Aluminiumfolie berühren die Innenwände.	Stellen Sie sicher, dass die Metallspeie und Folie nicht die Innenwände berühren.
Das Drehteller-Set macht Kratz- oder Mahlgeräusche.	Unter dem Glasteller befinden sich Gegenstände oder Schmutz.	Reinigen Sie die Fläche unter dem Glasteller.
Das Gerät funktioniert ohne ersichtlichen Grund nicht mehr.	Eine Störung ist aufgetreten.	Falls dieser Vorfall wiederholt auftritt, wenden Sie sich an den autorisierten Kundendienst.

10.2 Servicedaten

Wenn Sie das Problem nicht selbst lösen können, wenden Sie sich an den Händler oder einen autorisierten Kundendienst.

Die vom Kundendienst benötigten Daten finden Sie auf dem Typenschild. Das

Typenschild befindet sich auf dem Gerät. Entfernen Sie nicht das Typenschild vom Gerät.

Wir empfehlen, hier folgende Daten zu notieren:

Modell (MOD.)

Produktnummer (PNC)

Seriennummer (S.N.)

11. MONTAGE

**WARNUNG!**

Siehe Kapitel
Sicherheitshinweise.

11.1 Allgemeine Informationen

**VORSICHT!**

Lüftungsöffnungen nicht
blockieren. Wenn
Lüftungsöffnungen blockiert
sind, kann sich das Gerät
überhitzen.

**VORSICHT!**

Das Gerät nicht an Adapter
oder Verlängerungskabel
anschießen. Dies kann zu
Überlast führen und es
besteht Brandgefahr.

**VORSICHT!**

Die Mindesteinbauhöhe
beträgt 85 cm.

- Die Mikrowelle ist ausschließlich zur Verwendung als Einbaugerät vorgesehen. Sie muss auf einer stabilen und flachen Fläche aufgestellt werden.
- Wo sich die Mikrowelle befindet, darf der Schrank keine Rückwand haben.
- Die Mikrowelle vor Dampf, heißer Luft und Wasserspritzern schützen.
- Befindet sich die Mikrowelle zu dicht am Fernsehgerät oder Radio kann sie Störungen beim Funk- oder Fernsehempfang verursachen.
- Wird die Mikrowelle bei kaltem Wetter transportiert, schalten Sie sie nicht sofort nach der Montage ein. Warten Sie, bis sich ihre Temperatur der Raumtemperatur angeglichen hat.

11.2 Elektrischer Anschluss

**WARNUNG!**

Der elektrische Anschluss
muss von einer qualifizierten
Fachkraft vorgenommen
werden.



Der Hersteller haftet nicht für
Schäden, die aufgrund der
Nichtbeachtung der
Sicherheitsvorkehrungen des
Kapitels
„Sicherheitshinweise“ entstehen.

Die Mikrowelle wird mit einem Netzkabel mit Netzstecker geliefert.

Das Kabel besitzt einen Erdungsleiter mit einem Erdungsstecker. Der Stecker muss in eine ordnungsgemäß montierte und geerdete Steckdose gesteckt werden. Im Falle eines elektrischen Kurzschlusses reduziert die Erdung die Stromschlaggefahr.

11.3 Montage der Mikrowelle

1. Prüfen Sie, ob der Einbauschrack die geforderten Montageabstände ermöglicht.

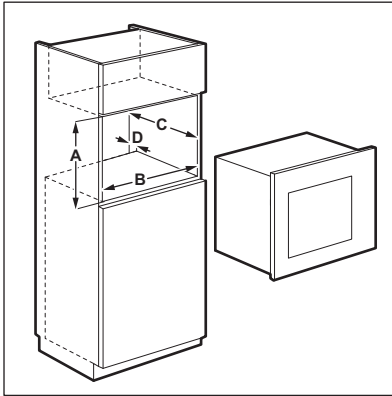

Montageabstände

Maß	mm
A	380 + 2
B	560 + 8
C	500
D	45

2. Beträgt die Tiefe des Einbauschranks mehr als 300 mm, legen Sie die Schablone auf den Schrankboden und prüfen Sie, ob sie hineinpasst. Falls ja, markieren Sie die Positionen für die Schrauben. Entfernen Sie die Schablone und befestigen Sie den Winkel mit den Schrauben an der markierten Stelle.



Überspringen Sie diesen Schritt, wenn die Schranktiefe 300 mm beträgt.

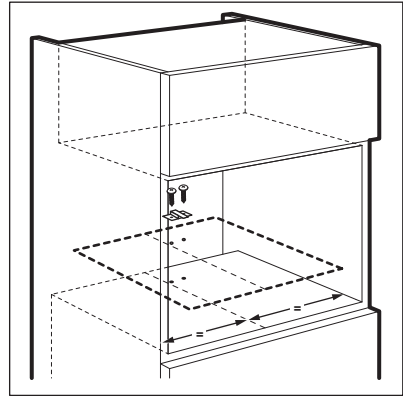

3. Setzen Sie die Mikrowelle ein. Wenn Sie den Winkel angebracht haben, achten Sie darauf, dass er die Geräterückseite festklemmt.

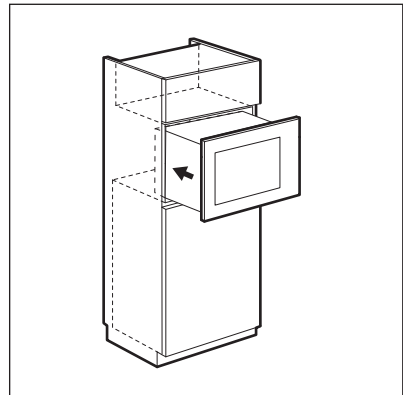

4. Öffnen Sie die Tür und befestigen Sie die Mikrowelle mit einer Schraube am Schrank.

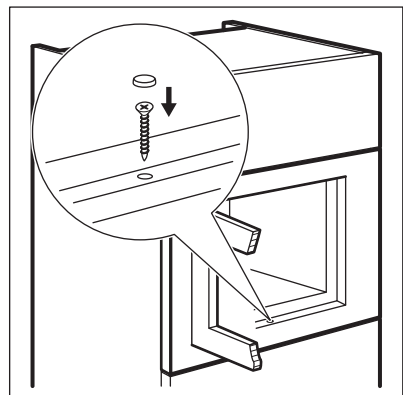

12. UMWELTTIPPS

Recyceln Sie Materialien mit dem Symbol . Entsorgen Sie die Verpackung in den entsprechenden Recyclingbehältern. Recyceln Sie zum Umwelt- und Gesundheitsschutz elektrische und elektronische Geräte. Entsorgen Sie

Geräte mit diesem Symbol  nicht mit dem Hausmüll. Bringen Sie das Gerät zu Ihrer örtlichen Sammelstelle oder wenden Sie sich an Ihr Gemeindeamt.

OBSAH

1. BEZPEČNOSTNÉ INFORMÁCIE.....	93
2. BEZPEČNOSTNÉ POKYNY.....	96
3. POPIS SPOTREBIČA.....	97
4. PRED PRVÝM POUŽITÍM.....	98
5. KAŽDODENNÉ POUŽÍVANIE.....	99
6. POUŽÍVANIE PRÍSLUŠENSTVA.....	103
7. DOPLNKOVÉ FUNKCIE.....	104
8. TIPY A RADY.....	104
9. OŠETROVANIE A ČISTENIE.....	105
10. RIEŠENIE PROBLÉMOV.....	106
11. INŠTALÁCIA.....	107

NAJLEPŠIE VÝSLEDKY

Ďakujeme vám, že ste si vybrali tento výrobok značky AEG. Vyrobili sme ho tak, aby vám poskytoval perfektný výkon mnoho rokov, a s inovatívnymi technológiami, ktoré vám uľahčia život – to sú vlastnosti, ktoré pri bežných spotrebičoch často nenájdete. Venujte, prosím, niekoľko minút tomuto návodu a dôkladne si ho prečítajte, aby ste svoj spotrebič mohli využívať čo najlepšie. Navštívte našu internetovú stránku, kde nájdete:



Tipy na používanie, brožúry, pokyny na riešenie problémov a informácie o údržbe:

www.aeg.com/webselfservice



Zaregistrujte si výrobok a využívajte ešte lepšie služby:

www.registreaeg.com



Môžete si kúpiť príslušenstvo, spotrebný materiál a originálne náhradné diely pre váš spotrebič:

www.aeg.com/shop

STAROSTLIVOSŤ A SLUŽBY ZÁKAZNÍKOM

Odporúčame, aby ste používali originálne náhradné diely.

Keď budete kontaktovať autorizované servisné stredisko, nezabudnite si pripraviť nasledujúce údaje: Model, číslo výrobku, sériové číslo.

Tieto informácie nájdete na typovom štítku.

 Varovanie/upozornenie – Bezpečnostné pokyny

 Všeobecné informácie a tipy

 Ochrana životného prostredia

Vyhradzujeme si právo na zmeny bez predchádzajúceho upozornenia.

1. BEZPEČNOSTNÉ INFORMÁCIE

Pred inštaláciou a používaním spotrebiča si pozorne prečítajte priložený návod na používanie. Výrobca nie je zodpovedný za škody a zranenia spôsobené nesprávnou inštaláciou a používaním. Návod na používanie uchovávajte vždy v blízkosti spotrebiča, aby ste doň mohli v budúcnosti nahliadnuť.

1.1 Bezpečnosť detí a zraniteľných osôb



VAROVANIE!

Nebezpečenstvo udusenía, poranenia alebo trvalého postihnutia.

- Tento spotrebič smú používať deti staršie ako 8 rokov a osoby so zníženou fyzickou, zmyslovou alebo psychickou spôsobilosťou alebo nedostatkom skúseností a znalostí, iba ak sú pod dozorom zodpovednej osoby alebo ak boli zodpovednou osobou poučené o bezpečnom používaní spotrebiča a rozumejú prípadným rizikám.
- Nedovoľte, aby sa deti hrali so spotrebičom. Deti do troch rokov nesmú zostať v blízkosti spotrebiča bez dozoru.
- Obaly uschovajte mimo dosahu detí.
- Nedovoľte deťom ani domácim zvieratám priblížiť sa k spotrebiču počas prevádzky alebo keď je horúci. Prístupné časti sú horúce.
- Ak má spotrebič detskú poistku, odporúčame, aby ste ju zapli.
- Čistenie a údržbu nesmú vykonávať deti bez dozoru.
- Spotrebič a jeho kábel umiestnite mimo dosahu detí mladších ako 8 rokov.

1.2 Všeobecné bezpečnostné pokyny

- Tento spotrebič je určený na používanie v domácnosti a podobnom prostredí, ako sú napr.:

- vidiecke domy, kuchynky pre zamestnancov v obchodoch, kanceláriách a inom pracovnom prostredí,
- Pre klientov v hoteloch, moteloch, ubytovacích zariadeniach s raňajkami a iných obytných objektoch.
- Počas činnosti sa vnútorné časti spotrebiča zohrejú na vysokú teplotu. Nedotýkajte sa ohrevných článkov v spotrebiči. Pri vyberaní alebo vkladaní príslušenstva alebo nádob na pečenie vždy používajte kuchynské rukavice.
- Na čistenie spotrebiča nepoužívajte parné čističe.
- Pred vykonávaním údržby spotrebič vypnite a vytiahnite jeho zástrčku zo sieťovej zásuvky.
- Ak sú poškodené dvierka alebo tesnenie dvierok, nesmiete spotrebič používať, kým ho neopraví kvalifikovaná osoba.
- Ak je poškodený elektrický napájací kábel, musíte ho dať vymeniť u výrobcu, v autorizovanom servisnom stredisku alebo u kvalifikovanej osoby, aby sa predišlo nebezpečenstvu.
- Akékoľvek servisné zásahy alebo opravy vyžadujúce odstránenie krytu, ktorý slúži na ochranu pred pôsobením mikrovlnnej energie, smie vykonávať len kvalifikovaná osoba.
- Spotrebič nepoužívajte prostredníctvom externého časovača ani samostatného diaľkového ovládania.
- Nezohrievajte kvapaliny ani iné potraviny v uzavretých nádobách. Mohli by vybuchnúť.
- Používajte výhradne kuchynské pomôcky vhodné na použitie v mikrovlnnej rúre.
- Ak zohrievate jedlo v plastových alebo papierových nádobách, majte spotrebič pod dohľadom, pretože môže dôjsť k vznieteniu.
- Spotrebič je určený na zohrievanie potravín a nápojov. Sušenie potravín alebo odevov a zohrievanie ohrievacích fliaš, papúč, špongií, vlhkých tkanín a

podobných predmetov je zakázané a môže viesť k poraneniu, vznieteniu alebo požiaru.

- Ak uniká dym, spotrebič vypnite alebo ho odpojte od elektrickej siete a nechajte dvierka zatvorené, aby sa plamene udusili.
- Po ohreve nápojov môže dôjsť k prudkému oneskorenému vreniu. S nádobou preto zaobchádzajte opatrne.
- Obsah dojčenských fliaš a nádob s jedlom pre deti pred podávaním dôkladne premiešajte alebo potraste a vždy skontrolujte teplotu pokrmu, aby ste zabránili popáleniu.
- V spotrebiči by sa nemali zohrievať vajcia v škrupine ani celé natvrdo uvarené vajcia, pretože by mohli vybuchnúť, a to aj po skončení mikrovlnného ohrevu.
- Spotrebič je potrebné pravidelne čistiť a všetky zvyšky potravín treba odstrániť.
- Zanedbanie náležitého čistenia spotrebiča môže viesť k znehodnoteniu jeho povrchu, čo môže mať nepriaznivý vplyv na životnosť spotrebiča a spôsobiť nebezpečnú situáciu.
- Počas činnosti rúry môže prístupný povrch rúry dosiahnuť vysokú teplotu.
- Mikrovlnnú rúru by ste nemali vkladať do skrinky kuchynskej linky, ak predtým nebola v skrinke odskúšaná.
- Zadná strana spotrebiča má byť otočená ku stene.
- Na čistenie skla dvierok nepoužívajte drsné práškové prostriedky, ani ostré kovové škrabky, pretože by mohli poškrabať povrch, čo môže spôsobiť rozbitie skla.
- Venujte pozornosť minimálnym rozmerom skrinky (ak to pripadá do úvahy). Prečítajte si kapitolu venovanú inštalácii.
- Počas činnosti spotrebiča musia byť dekoratívne dvierka otvorené (ak sú k dispozícii).

2. BEZPEČNOSTNÉ POKYNY

2.1 Inštalácia



VAROVANIE!

Tento spotrebič smie nainštalovať iba kvalifikovaná osoba.

- Odstráňte všetok obalový materiál.
- Poškodený spotrebič neinštalujte ani nepoužívajte.
- Dodržiavajte pokyny na inštaláciu dodané so spotrebičom.
- Pri premiestňovaní spotrebiča buďte vždy opatrní, pretože je ťažký. Vždy používajte bezpečnostné rukavice.
- Spotrebič neťahajte za rukoväť.
- Dodržiavajte požadovanú minimálnu vzdialenosť od iných spotrebičov a nábytku.
- Uistite sa, že konštrukcie, pod ktorými a vedľa ktorých je spotrebič nainštalovaný, sú bezpečné.
- Po bokoch spotrebiča musia byť umiestnené spotrebiče alebo zariadenia nanajvyš rovnakej výšky.

2.2 Zapojenie do elektrickej siete



VAROVANIE!

Hrozí nebezpečenstvo požiaru a zásahu elektrickým prúdom.

- Všetky práce spojené so zapojením do elektrickej siete smie vykonať výlučne kvalifikovaný elektrikár.
- Spotrebič musí byť uzemnený.
- Uistite sa, že elektrické údaje uvedené na typovom štítku spotrebiča zodpovedajú parametrom elektrickej siete. Ak nie, kontaktujte elektrikára.
- Ak je spotrebič zapojený do elektrickej siete pomocou predĺžovacieho kábla, skontrolujte, či je tento kábel uzemnený.
- Uistite sa, že zástrčka a prívodný elektrický kábel nie sú poškodené. Ak chcete vymeniť prívodný elektrický kábel, kontaktujte servis alebo elektrikára.
- Pri odpájaní spotrebiča od elektrickej siete neťahajte za prívodný kábel. Vždy ťahajte za zástrčku.

2.3 Použitie



VAROVANIE!

Hrozí nebezpečenstvo zranenia, popálenín, zásahu elektrickým prúdom alebo výbuchu.

- Nemeňte technické charakteristiky tohto spotrebiča.
- Počas činnosti nenechávajte spotrebič bez dozoru.
- Na otvorené dvierka netlačte.
- Zabezpečte, aby boli vetracie otvory voľné.
- Spotrebič nepoužívajte ako pracovný povrch, ani nepoužívajte jeho vnútro ako skladovací priestor.

2.4 Ošetrovanie a čistenie



VAROVANIE!

Hrozí nebezpečenstvo zranenia, požiaru alebo poškodenia spotrebiča.

- Pred vykonávaním údržby spotrebič vypnite a vytahnite jeho zástrčku zo sieťovej zásuvky.
- Spotrebič pravidelne čistite, aby ste predišli opotrebeniu povrchového materiálu.
- Nedovoľte, aby sa zvyšky jedál alebo zvyšky čistiaceho prostriedku usadzovali na plochách tesnenia dvierok.
- Zvyšky tuku alebo potravín v spotrebiči môžu spôsobiť požiar.
- Spotrebič čistite vlhkou mäkkou handričkou. Používajte iba neutrálne saponáty. Nepoužívajte abrazívne prostriedky, drôtenky, rozpúšťadlá ani kovové predmety.
- Ak používate sprej na čistenie rúr, dodržiavajte bezpečnostné pokyny na obale.

2.5 Likvidácia



VAROVANIE!

Nebezpečenstvo poranenia alebo udusenía.

- Spotrebič odpojte od elektrickej siete.

- Odrežte elektrický kábel a zlikvidujte ho.

3. POPIS SPOTREBIČA



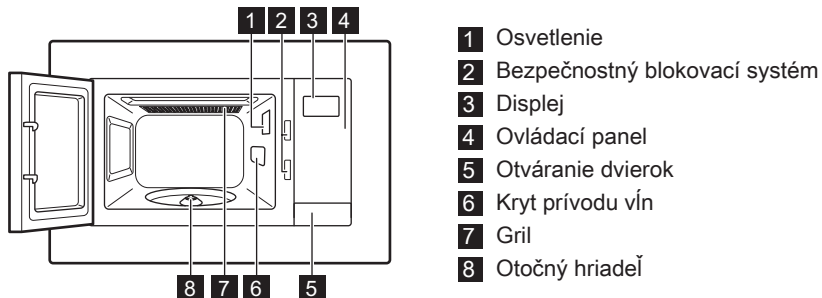

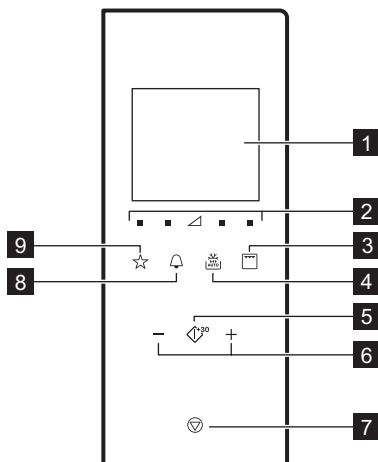

3.1 Celkový prehľad



3.2 Ovládací panel



Symbol	Funkcia	Popis
1 —	Displej	Zobrazuje nastavenia a aktuálny čas.
2 ■ ▽	Tlačidlá nastavenia výkonu	Umožňujú nastaviť úroveň mikrovln
3 □ ▽	Tlačidlo funkcie grilu	Na nastavenie funkcie mikrovln/kombinovaného pečenia/grilu.

Symbol	Funkcia	Popis
4 	Odmrazovanie	Služi na rozmrazovanie pokrmov podľa hmotnosti alebo času.
5 	Štart/+30 sek.	Na spustenie spotrebiča alebo predĺženie času prípravy o 30 sekúnd pri plnom výkone.
6 	Tlačidlá nastavenia	Na nastavenie času prípravy, hmotnosti alebo funkcie automatického pečenia.
7 	Stop/Zrušiť	Služi na vypnutie spotrebiča alebo zrušenie nastavení.
8 	Hodiny	Na nastavenie času/pripomenkovača.
9 	Obľúbené	Na rýchly výber automatickej funkcie.

3.3 Príslušenstvo

Súprava otočného taniera

-  Pri príprave potravín v mikrovlnnej rúre vždy používajte súpravu otočného taniera.

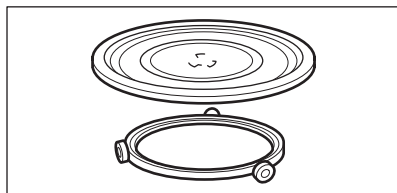

Sklenený tanier a vodiaci kruh.

Grilovací rošt

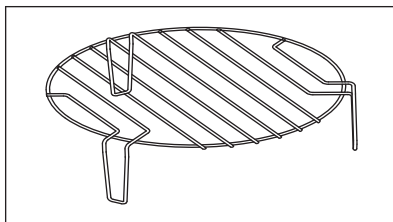

Používa sa pre:

- grilovanie jedla
- kombinované pečenie

4. PRED PRVÝM POUŽITÍM



VAROVANIE!
Pozrite si kapitoly ohľadne bezpečnosti.

4.1 Prvé čistenie



UPOZORNENIE!
Pozrite si časť „Ošetrovanie a čistenie“.

- Z mikrovlnnej rúry vyberte všetky časti a dodatočné balenia.
- Pred prvým použitím spotrebič vyčistite.



4.2 Nastavenie času

Po pripojení spotrebiča k elektrickému napájaniu alebo po výpadku napájania

sa na displeji zobrazí symbol a zaznie akustický signál.



Čas môžete nastaviť v 24-hodinovom formáte.

1. Stlačte dvakrát .
2. Stláčaním tlačidiel nastavenia nastavte hodiny.
3. Nastavenie potvrdíte stlačením tlačidla .

4. Stláčaním tlačidiel nastavenia nastavte minúty.
5. Nastavenie potvrdíte stlačením tlačidla .



Nastavenia zrušíte stlačením tlačidla .

5. KAŽDODENNÉ POUŽÍVANIE



VAROVANIE!

Pozrite si kapitoly o hľadne bezpečnosti.

5.1 Všeobecné informácie o používaní spotrebiča

- Po vypnutí spotrebiča nechajte jedlo niekoľko minút odstáť.
- Pred prípravou z jedla odstráňte obal z hliníkovej fólie, kovové nádoby a pod.

Pečenie

- Ak je to možné, jedlo varte prikryté materiálom vhodným pre mikrovlnné rúry. Jedlo pripravujte odkryté iba v prípade, ak chcete, aby bolo chrumkavé.
- Dbajte na to, aby sa pokrmy nadmerne neprepiekli, preto nenastavujte príliš vysoký výkon a dlhý čas. Jedlo sa môže vysušiť, pripáliť alebo sa na niektorých miestach vznietiť.
- Spotrebič nepoužívajte na varenie vajčiek v škrupine ani slimákov v ulite, pretože by mohli vybuchnúť. Pri príprave volských ôk najprv prepichnete žltky.
- Pred varením zemiakov, paradajok, klobás a pod. niekoľkokrát prepichnete vidličkou „kožu“ alebo „šupku“ jedla, aby nepopraskalo.
- Pre chladené alebo mrazené potraviny nastavte dlhší čas prípravy.
- Pokrmy, ktoré obsahujú omáčku, je potrebné z času na čas premiešať.
- Zelenina, ktorá má pevnú štruktúru, napríklad mrkva, hrášok alebo karfiol, sa musí pripravovať vo vode.

- Po uplynutí polovice času prípravy väčšie kusy obráťte.
- Ak je to možné, zeleninu pokrájajte na rovnako veľké kusy.
- Používajte plytký a široký riad.
- Nepoužívajte kuchynský riad vyrobený z porcelánu, keramiky alebo hliny, ktorý má neglazovaný spodok alebo drobné otvory, napr. na rukovátiach. Vlhkosť, ktorá prenikne do otvorov, môže spôsobiť, že pri zohriatí kuchynský riad praskne.
- Sklenený tanier na varenie je nevyhnutný na správnu prevádzku mikrovlnnej rúry. Položte naň jedlo alebo tekutiny.

Rozmrazovanie mäsa, hydiny, rýb

- Mrazený odbalený pokrm položte na malý tanier obrátený hore dnom a vložený do inej nádoby, v ktorej sa bude zachytávať uvoľnená tekutina.
- V polovici rozmrazovania otočte pokrm na druhú stranu. Ak je to možné, oddeľte a odstráňte kusy, ktoré sa už začali rozmrazovať.

Rozmrazovanie masla, torty a tvarohu

- Nerozmrazte tieto pokrmy v spotrebiči úplne, nechajte ich na záver rozmraziť pri izbovej teplote. Tak dosiahnete rovnomernejší výsledok. Pred rozmrazovaním z jedla odstráňte všetok kovový alebo hliníkový obalový materiál.

Rozmrazovanie ovocia a zeleniny

- Ak majú ovocie a zelenina zostať surové, nerozmrazujte ich v spotrebiči úplne. Nechajte ich rozmraziť pri izbovej teplote.
- Ak chcete uvariť mrazené ovocie a zeleninu bez rozmrazovania vopred, zvolte vyšší mikrovlnný výkon.

Hotové jedlá

- Hotové jedlá môžete v spotrebiči pripravovať len vtedy, ak je ich obal vhodný na použitie v mikrovlnnej rúre.
- Je potrebné dodržiavať pokyny výrobcu vytlačené na obale (napr.

odstrániť vrchný kovový obal a prepichnúť plastovú fóliu).

Vhodný kuchynský riad a materiály

Kuchynský riad/materiál	Mikrovlny			Gril
	Odmrazovanie	Zohrievanie	Pečenie	
Sklo a porcelán vhodné na použitie v rúre bez kovových súčastí, napr. Pyrex, teplovzdorné sklo	✓	✓	✓	✓
Sklo a porcelán nevhodné na použitie v rúre ¹⁾	✓	X	X	X
Sklo a sklokeramika vyrobené z materiálu vhodného na použitie v rúre alebo mrazuvzdorného materiálu (napr. Arcoflam), grilovací rošt	✓	✓	✓	✓
Keramika ²⁾ , hlíny ²⁾	✓	✓	✓	X
Teplovzdorný plast do 200 °C ³⁾	✓	✓	✓	X
Kartón, papier	✓	X	X	X
Potravinová fólia	✓	X	X	X
Fólia na pečenie s uzáverom vhodným pre mikrovlnné rúry ³⁾	✓	✓	✓	X
Riad na pečenie vyrobený z kovu, napr. smaltu, liatiny	X	X	X	✓
Plech na pečenie, s čiernym lakom alebo silikónovou vrstvou ³⁾	X	X	X	✓
Plech na pečenie	X	X	X	✓
Zapekací kuchynský riad, napr. zapekací pekáč alebo zapekacia misa	X	✓	✓	X
Hotové jedlá v obale ³⁾	✓	✓	✓	✓

¹⁾ Bez striebra, zlata, platiny alebo kovového povlaku / ozdôb

²⁾ Bez kremeňových alebo kovových súčastí, alebo glazúr s obsahom kovu

³⁾ Dodržiavajte pokyny výrobcu týkajúce sa maximálnych teplôt.

✓ vhodné







X nevhodné

5.2 Zapnutie a vypnutie mikrovlnnej rúry





UPOZORNENIE!

Nenechajte mikrovlnnú rúru v činnosti, keď v nej nie je žiadne jedlo.

1. Úroveň výkonu nastavte stlačením  alebo . Na výber vhodnej úrovne si pozrite tabuľku nižšie.
2. Čas pečenia nastavte stlačením  alebo .
3. Stlačením tlačidla  potvrdíte nastavenie a spustíte mikrovlnnú rúru.
Nastavenia zrušíte stlačením tlačidla .

Vypnutie mikrovlnnej rúry:





- počkajte, kým sa mikrovlnná rúra automaticky nevypne po uplynutí nastaveného času. Na displeji sa zobrazí End.
- otvorte dverka. Mikrovlnná rúra sa automaticky vypne. Ak chcete pokračovať v príprave pokrmu, zatvorte dverka a stlačte tlačidlo . Túto voliteľnú funkciu používajte na skontrolovanie jedla.
- stlačte tlačidlo .







Keď sa mikrovlnná rúra automaticky vypne, zaznie zvukový signál.

5.3 Tabuľky nastavenia výkonu

Mikrovlny
Symboly na paneli zľava doprava

Mikrovlnný výkon	Nízky	Stredne nízky	Stredný	Stredne vysoký	Vysoký
Displej	 100 Watt	 300 Watt	 500 Watt	 700 Watt	 900 Watt

Gril a kombinované pečenie



Stlačte 	Displej	Nastavenie výkonu
1 x		Gril 100 %
2 x		Mikrovlny 36 % Gril 64 %
3 x		Mikrovlny 55 % Gril 45 %
4 x	900 Watt	Mikrovlny 100 %

5.4 Rýchly štart





Maximálna doba prípravy je 95 minút.

Mikrovlnnú rúru môžete rýchlo zapnúť nasledovnými spôsobmi.

- Stlačením tlačidla  zapnete mikrovlnnú rúru na 30 sekúnd pri plnom výkone. Čas prípravy sa zvyšuje o 30 sekúnd každým ďalším stlačením tohto tlačidla.
- Stlačte raz . Čas prípravy nastavte stlačením tlačidiel nastavenia. Stlačením tlačidla  zapnete mikrovlnnú rúru pri plnom výkone.

5.5 Gril a kombinované pečenie

1. Aby ste nastavili funkciu Gril alebo Kombinované pečenie, opakovane stláčajte tlačidlo .
2. Stláčaním tlačidiel nastavenia nastavte čas.
3. Stlačením tlačidla  potvrďte nastavenie a spustíte mikrovlnnú rúru.

 Po uplynutí polovice času pečenia zaznie zvukový signál. Jedlo môžete obrátiť.

5.6 Odmrazovanie





Môžete si vybrať z 2 režimov rozmrazovania:

- Rozmrazovanie podľa hmotnosti
- Rozmrazovanie podľa času

 Rozmrazovanie podľa hmotnosti nepoužívajte pre pokrmy, ktoré sú mimo mrazničky dlhšie než 20 minút, ani pre hotové mrazené pokrmy.

 Rozmrazovanie podľa hmotnosti je možné zapnúť len pre potraviny s hmotnosťou vyššou než 100 g a nižšou než 1 000 g.

 Ak chcete rozmraziť potraviny s hmotnosťou nižšou než 200 g, položte ich na okraj otočného taniera.

1. Stlačte tlačidlo  raz na nastavenie rozmrazovania podľa hmotnosti, alebo dva razy na nastavenie rozmrazovania podľa času.
2. Stláčaním tlačidiel  a  nastavte čas alebo hmotnosť. V prípade rozmrazovania podľa hmotnosti sa čas nastaví automaticky.
3. Stlačením tlačidla  potvrďte nastavenie a spustíte mikrovlnnú rúru.



5.7 Viacfázové pečenie

 Ak je jednou z fáz rozmrazovanie, nastavte ho ako prvý stupeň.

Jedlo môžete pripravovať najviac v 3 fázach.

Všetky mrazené jedlá pripravujte v 2 fázach.

Na pečenie na jednej úrovni preskočte krok 1 a 2.

1. Stlačte tlačidlo  a nastavte režim rozmrazovania.
2. Stláčaním tlačidiel nastavenia nastavte rozmrazovanie podľa času alebo hmotnosti.
3. Opakovaným stláčaním tlačidla  nastavíte úroveň výkonu.
4. Stláčaním tlačidiel nastavenia nastavte čas.
5. Stlačením tlačidla  potvrďte nastavenie a spustíte mikrovlnnú rúru. Displej odpočíta čas. Keď počas režimu rozmrazovania zaznie zvukový signál, pokrm obráťte alebo preložte.

5.8 Obľúbené

Môžete uložiť 3 nastavenia Obľúbené.

Túto funkciu použite na uloženie nastavenia, ktoré často používate pri mikrovlnnej rúre.

1. Nastavte funkciu a parametre, ktoré chcete uložiť. Pozrite si postup pre funkciu, ktorú chcete nastaviť.

2. Tlačidlo ☆ stlačte a podržte 2 sekundy. Po uložení nastavení zaznie zvukový signál.

2. Mikrovlnnú rúru zapnite stlačením tlačidla .

Použitie programu Obľúbené

1. V pohotovostnom režime opakovane stláčajte ☆, aby ste vybrali nastavenie 1, 2 alebo 3.

Ponuka Obľúbené

Mikrovlnná rúra má predprogramovanú ponuku Obľúbené. Môžete ju upravovať podľa vašich preferencií.

Pokrm	Hmotnosť	Displej
Zmäkčenie masla	50 g	50 g
	100 g	100 g
	150 g	150 g
	200 g	200 g
	250 g	250 g
Rozpustenie čokolády	100 g	100 g
	150 g	150 g
	200 g	200 g
Vláčny čokoládový koláč	1 šálka	1
	2 šálky	2
	3 šálky	3
	4 šálky	4

6. POUŽÍVANIE PRÍSLUŠENSTVA



VAROVANIE!

Pozrite si kapitoly o hľadne bezpečnosti.



Nikdy nevarujte jedlo priamo na sklenenom tanieri na varenie.

6.1 Vkladanie súpravy otočného taniera



UPOZORNENIE!

Spotrebič nepoužívajte bez súpravy otočného taniera. Používajte iba súpravu otočného taniera dodanú s mikrovlnnou rúrou.

1. Vodiaci kruh umiestnite okolo otočného hriadeľa.
2. Sklenený tanier položte na vodiaci kruh.

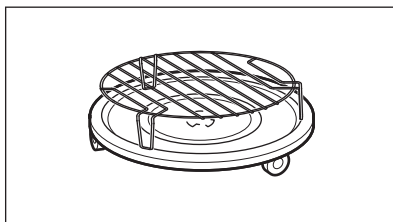
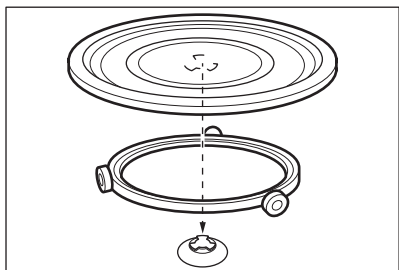

6.2 Vkladanie grilovacieho roštu

Grilovací rošt položte na otočný tanier.

7. DOPLNKOVÉ FUNKCIE

7.1 Detská poistka

Funkcia Detská poistka zabraňuje náhodnému zapnutiu mikrovlnnej rúry.

Stlačte a podržte  na 3 sekundy. Zaznie zvukový signál.

Keď je funkcia Detská poistka zapnutá, na displeji sa zobrazuje symbol .

7.2 Kuchynský časomer

Môžete nastaviť maximálne 95 minút.



Keď je zapnutá funkcia kuchynského časomera, nemôžete nastaviť žiaden iný program.

1. Stlačte tlačidlo .
2. Stláčaním tlačidiel nastavenia nastavte čas.

Časovač sa spustí automaticky o 2 sekundy.

Časovač prestane pracovať, keď otvoríte dverka alebo pozastavíte spotrebič. Keď budete pokračovať v príprave pokrmu, časovač sa vráti na predtým nastavený čas.

Po uplynutí nastaveného času zaznie zvukový signál.

8. TIPY A RADY



VAROVANIE!

Pozrite si kapitoly ohľadne bezpečnosti.

8.1 Tipy pre mikrovlnnú prevádzku

Problém	Riešenie
Nemôžete nájsť informácie o množstve určitého pripravovaného jedla.	Vyhľadajte podobné jedlo. Predĺžte alebo skráťte časy varenia podľa tohto pravidla: Dvojnásobné množstvo = takmer dvojnásobný čas, Polovičné množstvo = polovičný čas

Problém	Riešenie
Jedlo sa príliš vysušilo.	Nastavte kratší čas varenia alebo zvolte nižší mikrovlnný výkon.
Po uplynutí času jedlo nie je rozmrazené, horúce alebo uvarené.	Nastavte dlhší čas varenia alebo nastavte vyšší výkon. Väčšie pokrmy si vyžadujú dlhší čas.
Po uplynutí času varenia je jedlo na okrajoch prehriate, ale v strede stále nie je hotové.	Nabudúce nastavte nižší výkon a dlhší čas. Kvapaliny, napr. polievku, po uplynutí polovice času premiešajte.

Ryža sa uvarí lepšie, keď použijete plytký a široký riad.

8.2 Odmrazovanie

Mäso na pečenie vždy rozmrazujte masťou stranou otočenou nadol.

Nerozmrazujte mäso prikryté, pretože namiesto rozmrazovania by sa varilo.

Hydinu v celku vždy rozmrazujte otočenú prsiami nadol.

8.3 Varenie

Chladené mäso a hydinu vždy vyberte z chladničky najmenej 30 minút pred varením.

Po varení nechajte mäso, hydinu, ryby a zeleninu postáť zakryté.

Ryby potrite trochou oleja alebo rozpusteného masla.

Všetku zeleninu treba variť pri plnom mikrovlnnom výkone.

Pridajte 30 – 45 ml studenej vody na každých 250 g zeleniny.

Čerstvú zeleninu pred varením pokrájajte na rovnomerné kúsky. Všetku zeleninu varte v zakrytej nádobe.

8.4 Zohrievanie

Pri zohrievaní hotových jedál vždy postupujte podľa pokynov uvedených na obale.

8.5 Gril

Ploché potraviny grilujte umiestnené v strede grilovacieho roštu.

Po uplynutí polovice času pokrm obráťte a pokračujte v grilovaní.

8.6 Kombinované pečenie

Kombinované pečenie môžete využiť na prípravu chrumkavých pokrmov.

V polovici doby prípravy pokrm obráťte a potom pokračujte.

K dispozícii máte 2 režimy kombinovaného pečenia. Každý režim kombinuje funkcie mikrovln a grilu v rôznych časových intervaloch a pri rôznych úrovniach výkonu.

9. OŠETROVANIE A ČISTENIE



VAROVANIE!

Pozrite si kapitoly ohľadne bezpečnosti.

9.1 Poznámky a rady ohľadom čistenia

- Prednú stranu spotrebiča očistite mäkkou handričkou namočenou v teplej vode s prídavkom čistiaceho prostriedku.
- Na čistenie kovových povrchov použite bežný čistiaci prostriedok.

- Vnútro spotrebiča vyčistíte po každom použití. Jednoduchšie tak odstránite nečistoty, ktoré sa potom nepripália.
- Odolné nečistoty odstráňte špeciálnym čistiacim prostriedkom.
- Všetko príslušenstvo pravidelne umývajte a po umytí nechajte vysušiť. Použite mäkkú handričku namočenú v teplej vode s prídavkom čistiaceho prostriedku.
- Na zmäkčenie ťažko odstrániteľných zvyškov nechajte variť pohár vody pri plnom mikrovlnnom výkone po dobu 2 až 3 minút.
- Na odstránenie pachov pridajte do pohára vody 2 čajové lyžičky citrónovej šťavy a nechajte zmes variť pri plnom mikrovlnnom výkone po dobu 5 minút.



10. RIEŠENIE PROBLÉMOV



VAROVANIE!

Pozrite si kapitoly ohľadne bezpečnosti.

10.1 Čo robiť, keď...

Problém	Možné príčiny	Riešenie
Spotrebič nefunguje.	Spotrebič je vypnutý.	Zapnite spotrebič.
Spotrebič nefunguje.	Spotrebič nie je zapojený do siete.	Zapojte spotrebič do elektrickej siete.
Spotrebič nefunguje.	Vyhodená poistka v poistkovej skrini.	Skontrolujte poistku. Ak sa poistka vyhodí viackrát, obráťte sa na kvalifikovaného elektrikára.
Spotrebič nefunguje.	Dvierka nie sú dobre zatvorené.	Uistite sa, že dvierka nič neblokuje.
Nesvieti žiarovka.	Žiarovka je vypálená.	Je potrebné vymeniť žiarovku.
Na displeji sa zobrazí  .	Je zapnutá detská poistka.	Vypnite detskú poistku. Tri sekundy podržte tlačidlo  .
Vo vnútri rúry dochádza k iskreniu.	V rúre sa nachádzajú nádoby z kovu alebo nádoby s kovovým okrajom.	Vyberte nádobu zo spotrebiča.
Vo vnútri rúry dochádza k iskreniu.	V rúre sa nachádzajú kovové ihly alebo alobal, ktoré sa dotýkajú vnútorných stien.	Zaistite, aby sa kovové ihly ani alobal nedotýkali vnútorných stien.
Súprava otočného taniera vydáva výzgové alebo škripavé zvuky.	Pod sklenným tanierom na varenie je nejaký predmet alebo nečistota.	Vyčistíte priestor pod sklenným tanierom na varenie.
Spotrebič prestal fungovať bez zjavnej príčiny.	Vyskytla sa porucha.	Ak sa táto situácia zopakuje, zavolajte do autorizovaného servisného strediska.

10.2 Servisné údaje

Ak problém nedokážete odstrániť sami, kontaktujte predajcu alebo autorizované servisné stredisko.

Údaje potrebné pre autorizované servisné stredisko nájdete na typovom

štítku. Typový štítok je na spotrebiči. Typový štítok neodstraňujte zo spotrebiča.

Odporúčame, aby ste si sem zapísali tieto údaje:	
Model (MOD.)
Číslo výrobku (PNC)
Sériové číslo (S.N.)

11. INŠTALÁCIA



VAROVANIE!

Pozrite si kapitoly o hľadne bezpečnosti.

okamžite po inštalácii. Nechajte ju stáť určitý čas pri izbovej teplote, aby sa zohriala.

11.1 Všeobecné informácie



UPOZORNENIE!

Nezakrývajte vetracie otvory. V opačnom prípade sa môže spotrebič prehriať.



UPOZORNENIE!

Spotrebič nezapájajte prostredníctvom adaptérov ani predlžovacích káblov. To môže spôsobiť preťaženie a nebezpečenstvo požiaru.



UPOZORNENIE!

Minimálna výška pre inštaláciu je 85 cm.

- Táto mikrovlnná rúra je určená iba na zabudovanie do kuchynskej linky. Musí byť umiestnená na stabilnom a rovnom povrchu.
- Na mieste umiestnenia kuchynská linka nesmie mať zadnú stenu.
- Mikrovlnnú rúru umiestnite ďaleko od zdrojov pary, horúceho vzduchu a striekajúcej vody.
- Ak je mikrovlnná rúra príliš blízko pri televízore alebo rádiu, môže spôsobiť rušenie prijímaného signálu.
- Ak mikrovlnnú rúru prepravujete v studenom počasí, nezapínajte ju

11.2 Elektrická inštalácia



VAROVANIE!

Elektrickú inštaláciu môže vykonať iba kvalifikovaná osoba.



Výrobca nenesie zodpovednosť v prípade, ak nedodržíte bezpečnostné opatrenia uvedené v kapitole „Bezpečnostné pokyny“.

Táto mikrovlnná rúra sa dodáva s napájacím káblom a zástrčkou.

Kábel má uzemňovací vodič s uzemňovacím kolíkom. Zástrčka musí byť zapojená do zásuvky, ktorá je správne zapojená a uzemnená. V prípade elektrického skratu znižuje uzemnenie nebezpečenstvo úrazu elektrickým prúdom.

11.3 Inštalácia mikrovlnnej rúry

1. Skontrolujte, či rozmery nábytku vyhovujú požiadavkám na montážne vzdialenosti.

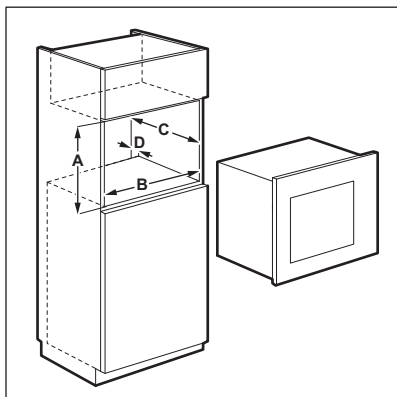

Montážne vzdialenosti

Rozmer	mm
A	380 + 2
B	560 + 8
C	500
D	45

2. Ak je skrinka hlbšia než 300 mm, položte na dno skrinky šablónu a skontrolujte, či skrinka vyhovuje. Ak áno, vyznačte polohu skrutiek. Šablónu vyberte a pomocou skrutiek upevnite konzolu na vyznačenom mieste.



Ak je skrinka hlboká 300 mm, tento krok vynechajte.

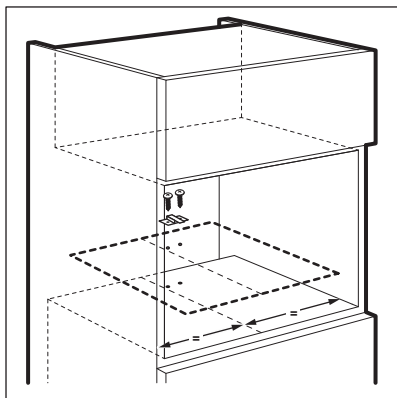

3. Nainštalujte mikrovlnnú rúru. Ak ste pripevnili konzolu, uistite sa, že bezpečne pridžiava zadnú časť spotrebiča.

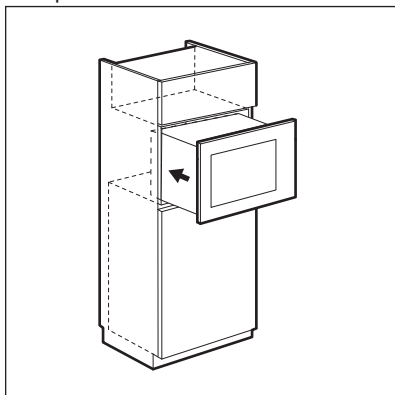

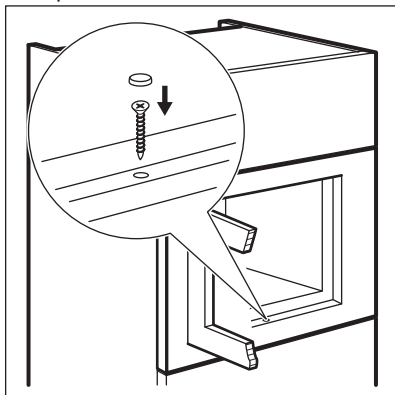

4. Otvorte dverka a pomocou skrutiek upevnite mikrovlnnú rúru ku skrinke.



12. OCHRANA ŽIVOTNÉHO PROSTREDIA

Materiály označené symbolom

odovzdajte na recykláciu.  Obal hod'te do príslušných kontajnerov na recykláciu. Chráňte životné prostredie a zdravie ľudí a recyklujte odpad z elektrických a elektronických spotrebičov. Nelikvidujte

spotrebiče označené symbolom spolu s odpadom z domácnosti.  Výrobok odovzdajte v miestnom recyklačnom zariadení alebo sa obráťte na obecný alebo mestský úrad.

www.aeg.com/shop



867300776-A-372016



AEG