

EN Portable Air Conditioner
User Manual

Read and save these instructions before use

FR Climatiseur portatif
Mode d'emploi

Lire ces consignes avant l'utilisation de l'appareil et les conserver

ES Aire Acondicionado Portátil
Manual Del Propietario

Lea y guarde estas instrucciones antes de usar la unidad

Customer Support:
Assistance Au Client:
Servicio de atención a clientes:
USA/ EE.UU: 1-800-474-2147
CANADA/ CANADÁ#: 1-888-209-0999

#Canada Customer Support service
available for models sold in Canada only.

Email: usinfo@jmatek.com
Web: www.jmatek.com



Model :

MM14 Series: MM14CCS, MM14CCSBB, MM14CCSWW, MM14CHCS, MM14CHCSBB, MM14CHCSWW

THANK YOU

Congratulations on your purchase of this versatile Honeywell Portable Air Conditioner.

USER TIPS

Honeywell Portable Air Conditioners are ideal for spot cooling. The compressor, condenser and evaporator are housed in a compact unit. The air is filtered, dehumidified and cooled while a flexible air outlet hose sends heat outside. The air conditioner includes a window venting kit.

No permanent installation is needed. The unit is easy to move from room to room and offers a truly flexible air conditioning solution.

Auto Evaporation System - The unit automatically evaporates the condensate through the air outlet hose. There is no need to empty the drainage tank except in very humid conditions. Read and follow the instructions carefully.

USER TIPS

To ensure optimal efficiency of the product, keep doors and windows closed when it is used as an air conditioner or dehumidifier. If the product is being used with the fan function only, an open window could improve air circulation.



Cooling and Dehumidifying Operation



Fan Operation

Important:

Before installing the unit, place it UPRIGHT for 1 hour before use to allow the refrigerant to stabilize. Manually adjust the air vent located at the top of the unit to adjust the direction of air flow.

- Follow installation instructions to set up the unit.
- Plug the unit into a properly grounded circuit. DO NOT plug into an extension cord.

SAFETY

READ AND SAVE THESE INSTRUCTIONS

Improper handling can cause serious damage to the appliance.

WARNING:

- DO NOT operate the unit with a damaged plug or loose wall outlet. If the power cord is damaged, it must be replaced by the manufacturer or an authorized service agent.
- DO NOT cover the air intake and exhaust when in use.
- This appliance is not intended for use by children. Children should be supervised and should not play on or around the appliance.
- DO NOT place objects on or sit on the unit.
- Always turn off and unplug the unit when cleaning or servicing.
- If service is needed contact an authorized service agent.
- Unplug the unit when stored or not in use.
- DO NOT run the power cord under carpeting and rugs.
- Use caution to prevent tripping on cord.
- DO NOT use in areas where gasoline, paint or other flammable goods are stored.
- Basic safety precautions should always be followed when using electrical appliances.
- This appliance has been manufactured for use in domestic environments and should not be used for other purposes.
- Only use the installation kit provided to install this unit. DO NOT attempt to extend the exhaust hose or install this unit using other methods other than that provided in this manual. Improper installation could void any existing warranties.
- DO NOT use an extension cord with this unit.

PARTS DESCRIPTION

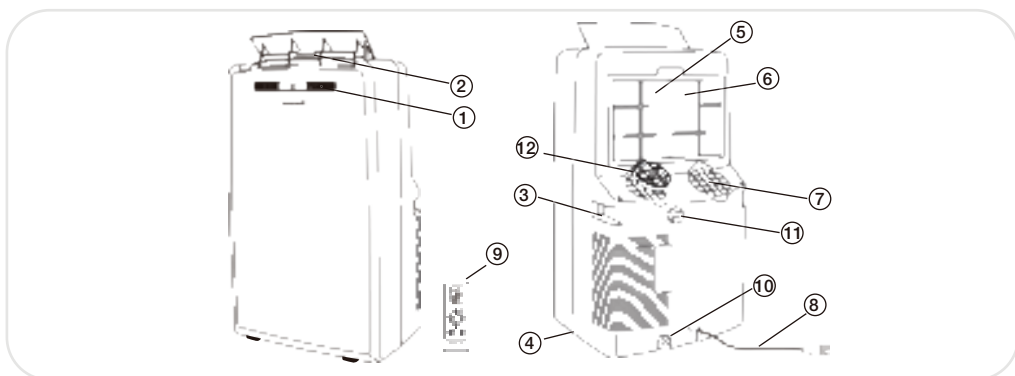

1) Control Panel
(Incl. Signal Receptor)

2) Air Outlet

3) Handle

4) Casters

5) Air Filter

6) Back Grill

7) Exhaust Hose Connector

8) Power Supply Cord

9) Remote Control

10) Lower Drain Plug with
Plastic Cap
(Air Conditioning Mode)

11) Upper Drain Plug
(De-humidifier Mode)

12) Air inlet filter

INSTALLATION

It is important that the installation instructions below are followed for successful installation of this portable air conditioner. Please call Customer Support if you have any difficulties or queries regarding these installation procedures.

Installation Kit:

1. Window Bracket Kit..... 1 Set
2. Window Bracket Panel Adapter..... 1 Piece
3. Plastic Pin..... 2 Pieces
4. Hose Connector..... 1 Piece
5. Plastic Hose..... 1 Piece

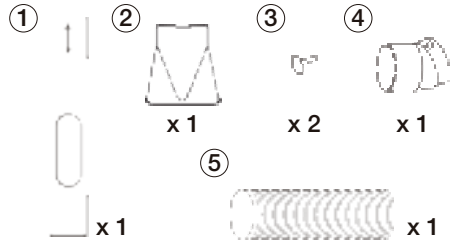

Installation Steps:

1. Install the plastic hose with window bracket adapter and hose connector on both sides. Ensure proper fit on both ends.



2. Adjust the window bracket as per width or height of your window and insert the plastic pins to fix at the desired position. There is a hole where the Plastic Hose will be inserted later. Make sure this hole is not blocked.
3. Connect the plastic hose to the hose connector on back of the unit. Push-in until it is locked in place.

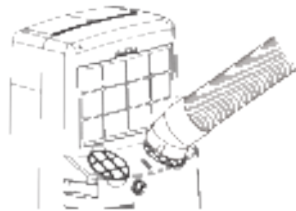
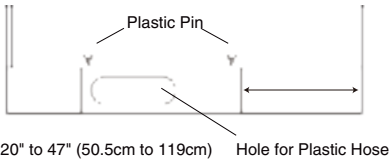

Plastic Hose:
Dia. 5" (12.7cm)
Length: 12" to 47" (30cm~120cm)

Note:

After setting the window bracket to the size of your window, please remove it from the window and follow the instructions below.

4. Connect the window bracket to the opposite end of the plastic hose. Ensure that all connections are tight and installed properly.
5. Connect the window bracket to the window.



6. The Portable Air Conditioner is now ready to use.

INSTALLATION (CONTINUED)

IMPORTANT:

- The length of the exhaust hose is determined by the product specifications. Do not replace or lengthen it as this could cause the unit to malfunction.

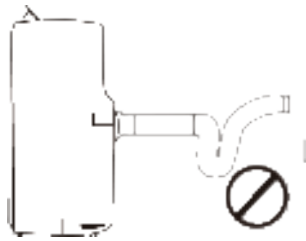

NOT RECOMMENDED

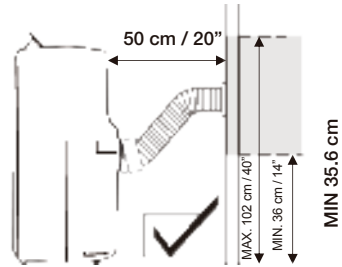

RECOMMENDED

WARNING: Any warranties included with this product will be voided if an extra extension hose is added to the originally provided installation kit or if the installation is performed differently than the manufacturer's instructions, without proper consultation. Please contact Customer Support for help with installation procedures if needed.

- The supplied exhaust hose has a diameter of 5 inches (12.7cm) and can be extended from 12 inches to 47 inches (30cm to 120cm).
- Do not bend (to the extent shown below) the exhaust hose. A bent hose will block exhaust air and cause the unit to malfunction or shut-off.
- Make sure the back of the unit is at least 50 cm / 20 inches away from the wall. Do not place the unit in front of curtains or drapes as this could obstruct the airflow.

USE & OPERATION

TOUCH SCREEN CONTROL PANEL

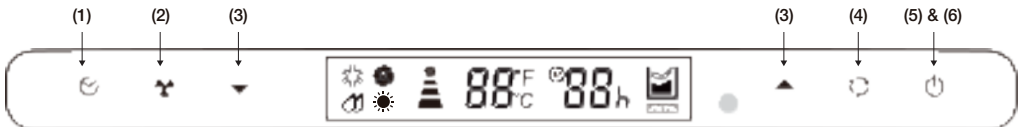

(1) Timer Control

(2) Fan Speed Control

(3) Timer / Temperature Set Controls

(4) Mode Control

(5) Power Control / Standby Mode

(6) Warning Light (when flashing)

POWER CONTROL

The Power Control turns the unit on and off. When the unit is plugged in, this button lights up indicating it is in a Standby Mode ready to be switched on anytime.

- Cooling Mode

The unit works as an air conditioner. Adjust fan speed and air temperature to suit your desired comfort level. Temperature setting range is 16°C- 32°C (61°F- 89°F).

- Heating Mode*



When heating mode is selected the indicator light will shine. Heating is activated only when the ambient temperature is below 25°C (77°F). In this mode, the desired temperature can be set between 16°C- 25°C (61°F- 77°F). **Note:** The air exchange hoses must vent outside the room when using heating mode.

MODE CONTROL

4 settings: Cool, Heater*, Dehumidify & Fan.

A light will indicate which setting is currently being used.

FUNCTION BUTTONS (CONTINUED)

- Dehumidifying Mode 
Air is dehumidified as it passes through the unit, without being in full cooling mode. If room temperature is higher than 25°C (77°F) fan speed can be adjusted; otherwise fan speed is preset to LOW.
Note: If the unit will be used mainly as a dehumidifier, do not connect the exhaust hose and let the warm air return in the room. Continuous drainage is then necessary and more efficient (refer to Continuous Draining).
- Fan Mode 
For air circulation without air conditioner cooling.

FAN SPEED CONTROL

3 settings: High, Medium and Low.

TIMER CONTROL

While the unit is turned on, press the timer button then press the ▼ or ▲ to select the number of hours you would like the unit to continue to run. The unit will turn off automatically.

AUTO TURN OFF:

While unit is running, press the ▼ or ▲ button to select the number of hours you want the unit to run in air conditioning mode.

AUTO TURN ON:

When unit is in a standby mode (plugged in with power light on), then press the ▼ or ▲ button to select the number of hours until you want the unit to automatically start running.

TEMPERATURE / TIMER SET CONTROLS

- Used for adjusting the timer and thermostat.
- The default display is room temperature.
- In cooling mode, when ▼ or ▲ button is pressed, the set temperature is displayed and may be adjusted. After 10 seconds the display will revert back to room temperature. Temperature is only adjustable in cool mode. The time is adjustable between 1~24 hours.
Note: By pressing both ▼/ ▲ set buttons at the same time, the display will toggle between Celsius and Fahrenheit.

WARNING LIGHT

Condensed water may accumulate in the unit. If the internal tank becomes full, the Power Control light will flash and the unit will not operate until the unit has been drained (refer Water Condensation Drainage).

After switching the air conditioner off, you must wait 3 minutes before switching it back on again.

*Applicable for models with Heating feature only.

REMOTE CONTROL

The functions work the same as the portable air conditioner's Touch Screen Control Panel. All key functions can be accessed from the remote control.

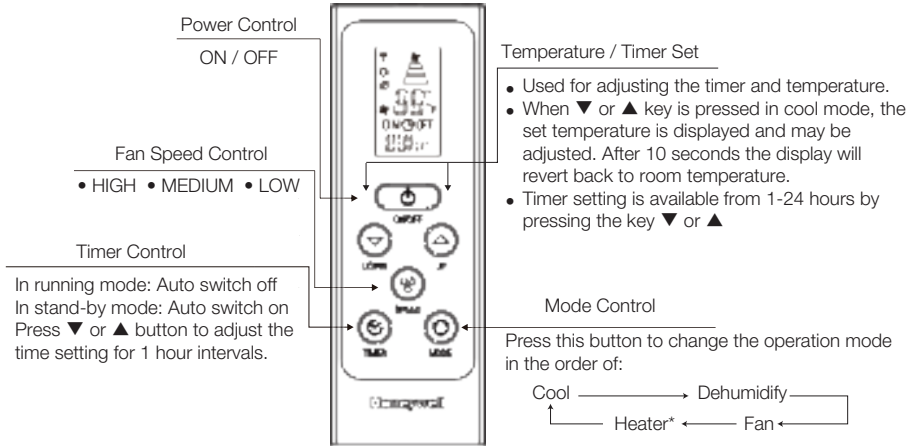

*Applicable for models with Heating feature only.

Note:

- **Battery Installation:** Remove the cover on the back of the remote control and insert two AAA batteries with + and - pointing in the proper direction according to the polarity markings.



Caution:

- Use only two AAA or IEC R03 1.5V batteries.
- Remove the batteries if the remote control is not in use for a month or longer.
- All batteries should be replaced at the same time, do not mix with old batteries.
- Properly dispose of used batteries.

This device complies with part 15 of the FCC Rules. Operation is subject to following two conditions: (1) this device may not cause harmful interference, and (2) this device must accept any interference received, including interference that may cause undesired operation.

This equipment has been tested and found to comply with the limits for a Class B digital device, pursuant to part 15 of the FCC Rules. These limits are designed to provide reasonable protection against harmful interference in a residential installation. This equipment generates, uses and can radiate radio frequency energy and, if not installed and used in accordance with the instructions, may cause harmful interference to radio communications. However, there is no guarantee that interference will not occur in a particular installation. If this equipment does cause harmful interference to radio or television reception, which can be determined by turning the equipment off and on, the user is encouraged to try to correct the interference by one or more of the following measures:

- Reorient or relocate the receiving antenna.
- Increase the separation between the equipment and the receiver.
- Connect the equipment into an outlet on a circuit different from that to which the receiver is connected.
- Consult the dealer or an experienced radio/ TV technician for help.

Caution: Any changes or modifications not expressly approved by the party responsible for compliance could void the user's authority to operate the equipment.

Appliance Maintenance:

1. Turn off the appliance before disconnecting the power supply.
2. Always clean the appliance with a soft dry cloth.

Air Filter Maintenance:

The air filter should be cleaned every two weeks. Clean it as follows:

1. Turn off the appliance and remove the air filter .
2. Rinse it in lukewarm water. After cleaning, dry in a shaded and cool place, then reinstall.

End of Season Storage & Maintenance:

If the appliance will not be used for a long time:

1. Be sure to drain the left-over water condensation. Remove the lower drain plug and use a shallow pan to collect the water (make sure to replace the drain plug when finished).
2. To dry excess moisture, run the unit in Fan only mode for 30 minutes before storing.
3. Turn off and unplug the air conditioner from the power supply.
4. Remove the air filter and clean with water. Dry the air filter and then reinstall onto the unit.
5. Disconnecting the Window Installation Kit:
 - Remove the Plastic Hose from the unit by pulling away from the unit at the same time.
 - Remove the Window Bracket, Window Bracket Panel Adapter and Hose Connector.
 - It is recommended to store the Window Kit parts in a bag together with the Remote Control and placing them together with the air conditioner unit.
 - If needed, you can clean the Window Kit with a damp cloth and water before storing. Make sure all parts of the Window Kit are dry before storage.
6. Cover the air conditioner with a cloth/ plastic bag before storage, to protect from dust and scratches collecting on the surface of the unit.
7. It is recommended to coil the power cord and store it away from the floor to ensure the cord is protected from bents and creases.
8. Store the air conditioner in a cool, dry place, away from direct sunlight.

WATER CONDENSATION DRAINAGE

When there is excess water condensation inside the unit, the air conditioner stops running and shows a warning light (the Power Control button flashes with a red light). This warning light indicates that the water condensation needs to be drained using the following procedures:

Manual Draining for AC & Dehumidifier Mode

Water may need to be drained in high humidity areas.

1. Unplug the unit from power source.
2. Place a shallow pan under the lower drain plug. See diagram.
3. Remove both the plastic cap and lower drain plug.
4. Water will drain out and collect in the shallow pan.
5. After the water is drained, replace the lower drain plug firmly.
6. You can now turn on the unit.

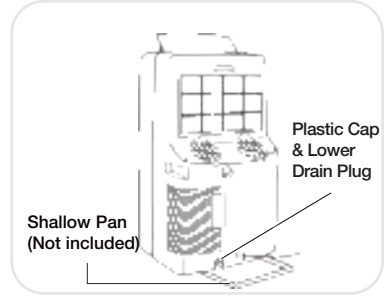

Continuous Draining for Dehumidifier Mode

While using the unit in dehumidifier mode, continuous drainage is recommended.

1. Unplug the unit from the power source.
2. Remove the upper drain plug. While doing this operation some residual water may spill so please have a pan to collect the water.
3. Connect the drain connector to a $\frac{3}{4}$ " hose or standard garden hose (not included). See diagram.
4. The water can be continuously drained through the hose into a floor drain or sink.
5. You can now turn on the unit.

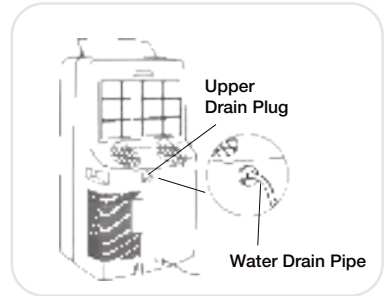

TROUBLESHOOTING GUIDE

The following troubleshooting guide addresses the most common problems. If problems persist, call customer service. Unplug and disconnect the appliance from the power source before attempting to troubleshoot.

PROBLEM	POSSIBLE CAUSE	SOLUTION
The air conditioning unit does not start	<ul style="list-style-type: none"> • No electricity. • Batteries in the remote control need to be replaced. • The power cord is not properly plugged in. • The safety LCDI plug has tripped (USA / Canada / Mexico only). 	<ul style="list-style-type: none"> • Check for power. • Change remote control batteries. • Remove and reconnect the power cord. • Reset the safety LCDI plug, if problem persists contact our customer support (USA / Canada / Mexico only).
Runs a short while only	<ul style="list-style-type: none"> • The thermostat temperature setting is too close to room temperature. • Air outlet is blocked. • There are tight bends in the air exhaust hose. 	<ul style="list-style-type: none"> • Lower the set temperature. • Make sure the exhaust hose is properly connected. • Connect exhaust hose as per instructions on page 4.
Runs but not cooling	<ul style="list-style-type: none"> • A door or window is open. • The air filter is dirty. • The exhaust hose is detached. • Temperature setting is too high. • Air outlet or intake is blocked. 	<ul style="list-style-type: none"> • Make sure the window or door is closed. • Clean the air filter. • Reinstall exhaust hose properly (refer to Installation section). • Reduce temperature setting on control panel. • Remove blockage.
Will not run and Power button is blinking (water full indicator)	<ul style="list-style-type: none"> • Excess water condensation inside the tank. 	<ul style="list-style-type: none"> • Drain the water (refer to Water Condensation Drainage).
Heater is not switching ON (This may only be applicable for Portable Air Conditioner models with built-in Heating function only).	<ul style="list-style-type: none"> • Heating function not activated yet. The ambient temperature is too high. • Heating is activated only when the ambient temperature is below 25°C (77°F). 	<ul style="list-style-type: none"> • Check that the Heating function has been activated.  will be illuminated when the Heater is switched ON. • Switch on the Heating function when the ambient temperature reaches below 25°C (77°F).

MERCI

Nous vous félicitons d'avoir acheté ce climatiseur portable polyvalent de Honeywell.

CONSEILS D'UTILISATION

Les climatiseurs portatifs de Honeywell sont idéaux pour le refroidissement localisé. Le compresseur, le condenseur et l'évaporateur sont logés dans une enceinte compacte. L'air est filtré, déshumidifié et refroidi tandis qu'un tuyau de sortie d'air souple évacue la chaleur à l'extérieur. Le climatiseur comprend une trousse d'évacuation pour fenêtre. Aucune installation permanente n'est requise.

Aucune installation permanente n'est requise. L'appareil est facile à déplacer de pièce en pièce et offre une solution de climatisation véritablement flexible.

Système d'évaporation automatique - Le dispositif évapore automatiquement le condensat par le tuyau de sortie d'air. Sauf en présence d'une humidité très élevée, la vidange du réservoir n'est pas requise.

Lire attentivement les consignes et les suivre minutieusement.

CONSEILS D'UTILISATION

Pour assurer l'efficacité optimale du produit, garder les portes et les fenêtres fermées quand il est utilisé comme climatiseur ou déshumidificateur. Si seule la fonction de ventilation du dispositif est en marche, ouvrir une fenêtre pourrait améliorer la circulation de l'air.



Fonctionnement du refroidisseur
et du déshumidificateur



Fonctionnement du ventilateur

Important:

Before installing the unit, place it UPRIGHT for 1 heure before use to allow the refrigerant to stabilize. Ajustez manuellement le ventilateur localisé sur le haut de l'appareil afin d'ajuster la direction du flux d'air.

- Suivre les consignes d'installation de l'appareil.
- Brancher l'appareil à un circuit mis à la terre. NE PAS brancher au moyen d'une rallonge électrique.

LIRE ET CONSERVER CES CONSIGNES

Une manipulation inadéquate peut causer de graves dommages à l'appareil.

AVERTISSEMENT :

- NE PAS utiliser l'appareil avec une prise endommagée ou une prise murale mal fixée. Si le cordon d'alimentation est endommagé, il doit être remplacé par le fabricant ou un intermédiaire de service autorisé.
- NE PAS couvrir la prise, ni l'évacuation d'air pendant l'utilisation.
- Cet appareil n'est pas destiné à être utilisé par des enfants. Les enfants doivent être surveillés et ne pas jouer sur l'appareil ou à proximité de celui-ci.
- NE PAS placer d'objets sur l'appareil, ni s'asseoir dessus.
- Toujours éteindre et débrancher l'appareil au moment du nettoyage ou de l'entretien.
- Pour toute réparation, communiquer avec un agent de service autorisé.
- Débrancher l'appareil lorsqu'il est entreposé ou inutilisé.
- NE PAS faire passer le cordon électrique sous la moquette ou le recouvrir avec un tapis.
- Faire preuve de prudence pour éviter de trébucher sur le cordon.
- NE PAS faire passer le cordon électrique sous la moquette ou le recouvrir avec un tapis.
- Basic safety precautions should always be followed when using electrical appliances.
- Cet appareil a été fabriqué pour être utilisé en milieu domestique et ne doit pas être utilisé à d'autres fins.
- N'utiliser que la trousse d'installation fournie pour cet appareil. NE PAS tenter de prolonger le tuyau d'évacuation ou d'installer cet appareil en recourant à d'autres méthodes que celles indiquées dans ce manuel. Une installation inadéquate peut annuler toutes les garanties existantes.
- NE PAS utiliser une rallonge électrique avec cet appareil.

PARTS DESCRIPTION

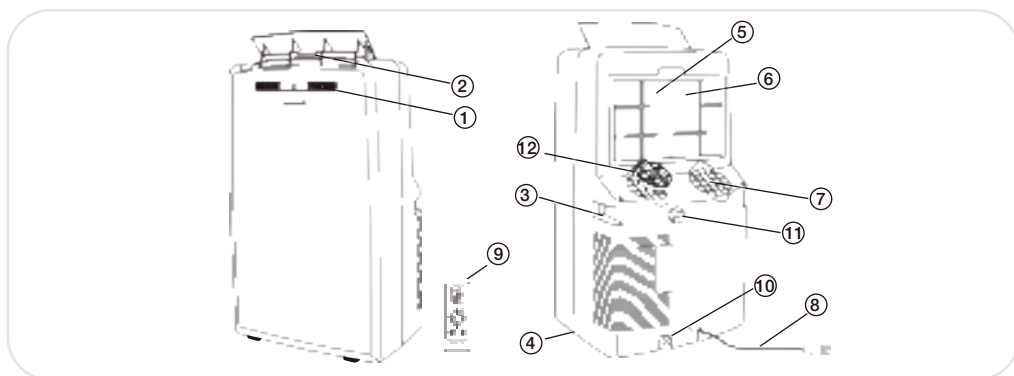

- | | | |
|--|----------------------------------|--|
| 1) Panneau de commande
(récepteur de signaux compris) | 5) Filtre à air | 10) Capuchon de plastique et
bouchon de vidange
(mode climatisation) |
| 2) Sortie d'air | 7) Raccord du tuyau d'évacuation | 11) Bouchon de vidange supérieur
(mode déshumidification) |
| 3) Poignée | 8) Cordon d'alimentation | |
| 4) Roulettes | 9) Télécommande | 12) Filtre d'entrée d'air |

INSTALLATION

Il est important que les consignes d'installation ci-dessous soient respectées pour réussir l'installation de ce climatiseur portatif. Si vous éprouvez des difficultés ou avez des questions concernant ces procédures d'installation, veuillez communiquer avec notre service à la clientèle.

Trousse d'installation:

1. Trousse de supports pour fenêtre..... 1 Set
2. Adaptateur de support de fenêtre pour panneau..... 1 Piece
3. Cheville de plastique..... 2 Pieces
4. Raccord de tuyau..... 1 Piece
5. Tuyau de plastique..... 1 Piece

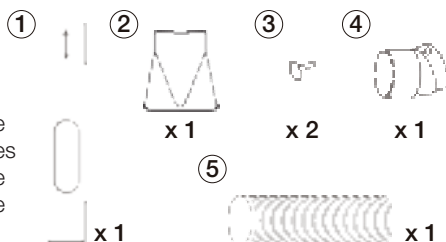

Étapes de l'installation:

1. Installer le tuyau de plastique à l'aide d'un adaptateur de support de fenêtre et d'un raccord de tuyau des deux côtés. Veiller à ce qu'il soit bien fixé aux deux extrémités.



2. Adapter le support de fenêtre selon la largeur ou la hauteur de la fenêtre et insérer les chevilles de plastique pour fixer dans la position désirée. Un orifice est prévu pour l'insertion ultérieure du tuyau de plastique. Veiller à ce qu'il ne soit pas obstrué.
3. Brancher le tuyau de plastique au raccord prévu à cette fin à l'arrière de l'appareil. L'y enfoncer jusqu'à ce qu'il y soit fixé.

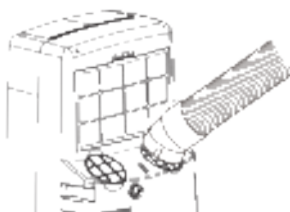
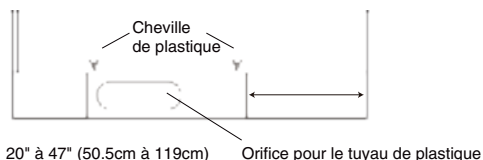

Tuyau de plastique:
Dia. 5" (12.7cm)
Longueur: 12" to 47" (30cm~120cm)

Remarque :

Après avoir réglé le support de fenêtre à la taille de votre fenêtre, il convient de l'en retirer et de suivre les instructions ci-dessous.

4. Insérer l'extrémité opposée du tuyau de plastique dans le support de fenêtre. Veiller à ce que tous les raccords soient serrés et installés comme il se doit.
5. Installer le support de fenêtre dans la fenêtre.



6. Le climatiseur portatif est maintenant prêt à être utilisé.

INSTALLATION (SUITE)

Important:

- La longueur du tuyau d'évacuation est déterminée par les spécifications du produit. Ne pas le remplacer ni le rallonger, car cela pourrait provoquer le fonctionnement défectueux de l'appareil.

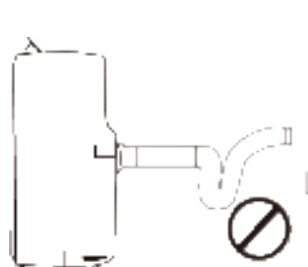

NOT RECOMMENDED

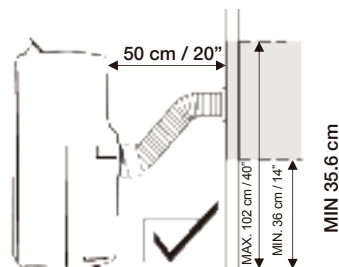

RECOMMENDED

AVERTISSEMENT : Toute garantie visant ce produit seront annulés si un tuyau de rallonge supplémentaire est ajouté à la trousse d'installation fournie initialement ou si l'installation est effectuée sans suivre les consignes du fabricant et sans consultation appropriée. S'il y a lieu, veuillez communiquer avec le service à la clientèle pour obtenir de l'aide à l'égard des procédures d'installation.

- Le diamètre du tuyau d'évacuation fourni est de 12,7 cm (5 po) et celui-ci peut être déployé de 30 à 120 cm (de 12 à 47 po).
- Ne pas plier le tuyau d'évacuation (de la façon illustrée ci-dessous). Un tuyau plié empêchera l'évacuation de l'air et provoquera le fonctionnement défectueux ou l'arrêt de l'appareil.
- Assurez-vous d'une distance minimale de 50 cm (20 po) entre l'arrière de l'appareil et un mur. Ne pas placer l'appareil en face de rideaux ou tentures, car cela pourrait gêner la circulation de l'air.

UTILISATION ET FONCTIONNEMENT

TOUCH SCREEN CONTROL PANEL

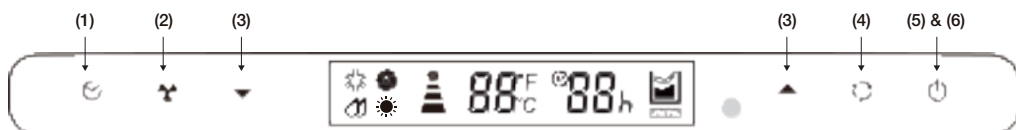

(1) Commande de la minuterie

(2) Commande de la vitesse du ventilateur

(3) Commande de la minuterie/
réglage de la température

(4) Commande du mode

(5) Interrupteur / Mode Veille

(6) Voyant (lorsqu'il clignote)

Interrupteur

L'interrupteur permet de mettre l'appareil en marche et de l'éteindre. Lorsque l'appareil est branché, mais éteint, la touche de mise en marche reste allumée pour indiquer qu'il est en mode Veille, prêt à être mis en marche.

- Mode refroidissement ❄️

L'appareil climatise. Régler la vitesse du ventilateur et la température de l'air de manière à vous sentir à l'aise. La plage de réglage de la température est de 16 °C à 32 °C (de 61 °F à 89 °F).

- Mode chauffage* 🔥

Lorsque le mode chauffage est sélectionné, le voyant s'allumera. Le chauffage est activé uniquement lorsque la température ambiante est inférieure à 25 °C (77 °F). Lorsque l'appareil fonctionne dans ce mode, la température peut être réglée de 16 °C à 25 °C (de 61 °F à 77 °F). **Remarque :** Les tuyaux d'échange d'air doivent évacuer l'air hors de la pièce lorsque l'appareil est en mode chauffage.

Commande du mode

4 réglages : refroidissement, chauffage, déshumidification et ventilation.

A light will indicate which setting is currently being used.

TOUCHES DE FONCTION (SUITE)

- Mode déshumidification 

L'air est déshumidifié en circulant dans l'appareil sans qu'il soit réglé en mode refroidissement complet. Si la température ambiante est supérieure à 25 °C (77 °F) la vitesse du ventilateur peut être réglée; autrement, la vitesse du ventilateur est réglée à FAIBLE.

Remarque : Si l'appareil est utilisé principalement en tant que déshumidificateur, ne pas brancher le tuyau d'évacuation et laisser l'air chaud revenir dans la pièce. La vidange continue est alors requise et plus efficace (se référer à la section VIDANGE CONTINUE).

- Mode ventilation 

Pour la circulation de l'air sans refroidissement.

COMMANDE DE LA VITESSE DU VENTILATEUR

3 réglages : élevée, moyenne et faible.

COMMANDE DE LA MINUTERIE :

Une fois l'appareil en marche, appuyer sur la touche de la minuterie, puis sur ▼ ou ▲ pour sélectionner le nombre désiré d'heures de fonctionnement. L'appareil s'arrêtera automatiquement.

ARRÊT AUTOMATIQUE :

Pendant que l'appareil est en marche, appuyez sur la touche ▼ ou ▲ afin de sélectionner le nombre désiré d'heures de fonctionnement en mode climatisation.

MISE EN MARCHÉ AUTOMATIQUE :

Pendant que l'appareil est en mode attente (branché, avec le voyant allumé), appuyer sur la touche ▼ ou ▲ pour sélectionner le nombre désiré d'heures qui s'écouleront jusqu'à la remise en marche de l'appareil.

RÉGLAGE DE LA TEMPÉRATURE/COMMANDE DE LA MINUTERIE

- Utilisé pour le réglage de la minuterie et du thermostat.
- L'affichage par défaut indique la température ambiante.
- En mode refroidissement, quand la touche ▼ ou ▲ est enfoncée, la température sélectionnée est affichée et peut être réglée. Après 11 secondes, l'affichage revient à la température ambiante. La température est réglable en mode refroidissement seulement. La période de fonctionnement est réglable de 1 à 24 heures.

Note: By pressing both ▼/ ▲ set buttons at the same time, the display will toggle between Celsius and Fahrenheit.

VOYANT

De l'eau de condensation peut s'accumuler dans l'appareil. Si le réservoir interne est plein, le voyant d'alimentation clignotera et l'appareil ne fonctionnera pas tant que l'appareil n'aura pas été vidangé (se référer à la section VIDANGE DE L'EAU DE CONDENSATION).

Après avoir mis le climatiseur hors tension, il convient d'attendre trois minutes avant de le remettre en marche.

*Ne s'applique qu'aux modèles avec chauffage.

Télécommande

The functions work the same as the portable air conditioner's Touch Screen Control Panel. All key functions can be accessed from the remote control.

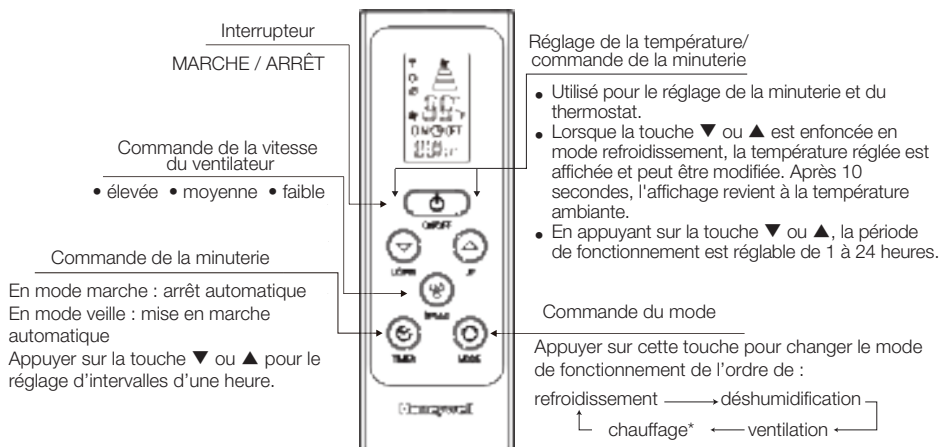

*Ne s'applique qu'aux modèles avec chauffage.

REMARQUE :

- Retirer le couvercle au dos de la télécommande et insérer deux piles AAA en les plaçant conformément à l'indicateur de polarité.



Attention :

- Utiliser seulement deux piles AAA ou IEC R03 1,6 V.
- Retirer les piles si la télécommande n'est pas utilisée pendant un mois ou plus.
- Toutes les piles doivent être remplacées en même temps; ne pas mélanger avec des piles déjà utilisées.
- Disposer des piles usagées selon les consignes du fabricant.

Énoncé relatif à la Commission des communications fédérales (FCC)

Cet appareil est conforme à la section 15 du règlement de la FCC. Le fonctionnement est soumis aux deux conditions suivantes: (1) cet appareil ne doit pas émettre de brouillage nuisible, et (2) cet appareil doit accepter tout brouillage, y compris tout brouillage qui pourrait occasionner un fonctionnement indésirable.

Cet appareil a fait l'objet de tests et il a été trouvé conforme aux limites établies pour un appareil numérique de Classe B comme il est stipulé à la section 15 du règlement de la FCC. Ces limites sont établies pour assurer une protection raisonnable contre le brouillage nuisible dans un environnement résidentiel. Ce matériel génère, utilise et peut émettre de l'énergie de fréquence radio et, s'il n'est pas installé et utilisé conformément aux instructions, il peut provoquer un brouillage nuisible aux communications radio. Cependant, on ne peut garantir que le brouillage n'aura pas lieu dans le cadre d'une installation particulière. Si ce matériel cause un brouillage nuisible de la réception radio ou de la télévision, ce qui peut être déterminé en éteignant et en remettant l'appareil en marche, il est indiqué de remédier à la situation en prenant les mesures suivantes :

- Réorienter ou déplacer l'antenne réceptrice.
- Augmenter la distance entre l'appareil et le récepteur.
- Brancher l'appareil dans une prise de courant sur un circuit différent de celui auquel le récepteur est branché.
- Consulter le revendeur ou un technicien radio/télé expérimenté pour obtenir de l'aide.

Mise en garde de la FCC : Pour assurer la conformité de cet appareil, suivre les consignes d'installation fournies. Tout changement ou toute modification non expressément autorisée par la partie responsable de la conformité risque d'annuler la permission qu'a l'utilisateur de faire fonctionner le présent appareil.

Entretien de l'appareil:

1. Éteindre l'appareil avant de débrancher l'alimentation électrique.
2. Toujours nettoyer l'appareil à l'aide d'un chiffon sec et doux.

Entretien du filtre à air:

Le filtre à air doit être nettoyé toutes les deux semaines. Nettoyer comme suit:

1. Éteindre l'appareil et retirer le filtre à air.
2. Rincer à l'eau tiède. Après le rinçage, laisser sécher le filtre dans un endroit ombragé et frais, puis le réinstaller.

Entretien et entreposage de fin de saison:

Si l'appareil n'est pas utilisé pendant une longue période :

1. S'assurer de drainer l'eau condensée restante. Retirer le bouchon de vidange inférieur et utiliser un plat peu profond pour recueillir l'eau (s'assurer de remettre le bouchon en place par la suite).
2. Pour éliminer l'excès d'humidité, faire fonctionner l'appareil en mode ventilation pendant 30 minutes avant de le ranger.
3. Éteindre et débrancher le climatiseur.
4. Retirer le filtre et le rincer à l'eau. Après le rinçage, laisser sécher le filtre dans un endroit ombragé et frais, puis le réinstaller.
5. Retirer la trousse d'installation pour la fenêtre:
 - Retirer le tuyau de plastique de l'appareil en le tirant à l'écart de celui-ci.
 - Retirer le support de fenêtre, l'adaptateur du support et le raccord du tuyau.
 - Il est recommandé de ranger les pièces de la trousse de fenêtre dans un sac avec la télécommande et de les placer avec le climatiseur.
 - Si nécessaire, nettoyer la trousse de fenêtre avec un chiffon humide et de l'eau avant de la ranger.
6. Couvrir le climatiseur avec un sac de tissu ou de plastique avant l'entreposage, à l'abri de l'accumulation de poussière et des éraflures sur la surface de l'appareil.
7. Il est recommandé d'enrouler le cordon d'alimentation, et de ne pas le laisser au sol afin d'éviter qu'il soit plié ou autrement endommagé.
8. Entreposer le climatiseur dans un endroit frais et sec, à l'abri de la lumière directe.

VIDANGE DE L'EAU DE CONDENSATION

En présence d'un excès d'eau de condensation dans l'appareil, la climatisation cesse et un voyant s'allume (la touche de mise en marche s'illumine en rouge et clignote). Ce voyant indique que l'eau de condensation doit être vidangée en procédant comme suit :

Vidange manuelle pour les modes climatisation et déshumidification.

Dans les régions où l'humidité est très élevée, la vidange de l'eau peut se révéler nécessaire.

1. Débrancher l'appareil.
2. Placer un récipient peu profond sous le bouchon de vidange. Voir le schéma.
3. Retirer le capuchon de plastique et le bouchon de vidange inférieur.
4. L'eau s'écoulera et s'accumulera dans le récipient.
5. Une fois l'eau vidangée, replacer le bouchon de vidange inférieur solidement.
6. L'appareil peut maintenant être remis en marche.

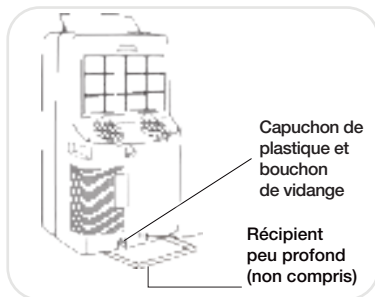

Vidange continue en mode déshumidification

Lorsque l'appareil est utilisé en mode déshumidification, la vidange continue est recommandée.

1. Débrancher l'appareil.
2. Retirer le bouchon de vidange supérieur. Ce faisant, de l'eau résiduelle peut se répandre. Il est donc conseillé d'avoir un récipient à portée de main pour recueillir l'eau.
3. Brancher le raccord de vidange à un tuyau de 2 cm (0,8 po) (non compris). Voir le schéma.
4. L'eau peut être évacuée en continu par le tuyau dans un siphon de sol ou un lavabo.
5. L'appareil peut maintenant être remis en marche.

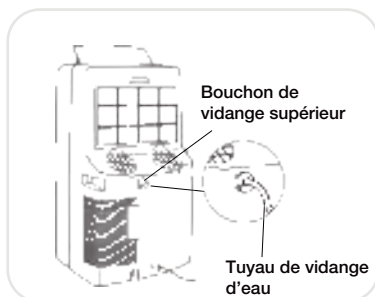

Le guide de dépannage suivant aborde les problèmes les plus courants. "Si le problème persiste, appeler le service à la clientèle." Débrancher l'appareil de la prise murale et en retirer le tuyau de plastique fixé à l'arrière avant de tenter de résoudre les problèmes.

PROBLÈME	POSSIBLE CAUSE	SOLUTION
Il est impossible de mettre l'appareil en marche.	<ul style="list-style-type: none"> • Il n'y a pas d'électricité. • Les piles de la télécommande doivent être remplacées. • Le cordon d'alimentation n'est pas correctement branché. • L'interrupteur de sécurité LCDI s'est déclenché (États-Unis, Canada et Mexico seulement). 	<ul style="list-style-type: none"> • Vérifier l'alimentation. • Changer les piles de la télécommande. • Débrancher, puis rebrancher le cordon d'alimentation. • Réinitialiser l'interrupteur de sécurité LCDI; si le problème persiste, communiquer avec notre service à la clientèle (États-Unis, Canada et Mexico seulement).
Ne fonctionne que pendant une courte période.	<ul style="list-style-type: none"> • Le réglage de la température du thermostat est trop près de la température ambiante. • La sortie d'air est obstruée. • Le tuyau d'évacuation est fortement replié sur lui-même. 	<ul style="list-style-type: none"> • Abaisser la température réglée. • S'assurer que le tuyau d'évacuation est correctement branché. • Brancher le tuyau d'évacuation selon les consignes à la page 4.
Fonctionne, mais sans refroidir	<ul style="list-style-type: none"> • Une porte ou une fenêtre est ouverte. • Le filtre à air doit être nettoyé. • Le tuyau d'évacuation est détaché. • Le réglage de la température est trop élevé. • L'entrée ou la sortie d'air est obstruée. 	<ul style="list-style-type: none"> • S'assurer que la fenêtre ou la porte est fermée. • Nettoyer le filtre à air. • Réinstaller le tuyau d'évacuation correctement (se référer à la section INSTALLATION). • Abaisser la température au moyen du panneau de commande. • Éliminer l'obstruction.
L'appareil refuse de fonctionner et la touche de mise en marche clignote (indiquant que le réservoir d'eau est plein).	<ul style="list-style-type: none"> • Excès d'eau de condensation à l'intérieur du réservoir. 	<ul style="list-style-type: none"> • Vidanger l'eau (se référer à la section VIDANGE DE L'EAU DE CONDENSATION).
L'appareil ne passe pas en mode chauffage (cela ne concerne que les modèles portatifs avec une fonction intégrée de chauffage).	<ul style="list-style-type: none"> • La fonction de chauffage n'est pas encore activée. La température ambiante est trop élevée. • Le chauffage est activé uniquement lorsque la température ambiante est inférieure à 25 °C (77 °F). 	<ul style="list-style-type: none"> • Vérifier si la fonction de chauffage a été activée. ☀️ s'allume lorsque l'appareil est mis en marche. • Activer la fonction de chauffage lorsque la température ambiante atteint moins de 25 °C (77 °F).

AGRADECIMIENTO

Felicidades por la compra de este versátil Acondicionador de aire portátil Honeywell.

USO RECOMENDADO

Los acondicionadores de aire portátiles Honeywell son ideales para el enfriamiento de lugares. El compresor, condensador y evaporador están alojados dentro de una unidad compacta. La unidad filtra, deshumidifica y enfría el aire. Una manguera flexible de salida de aire envía el calor al exterior. Esta unidad incluye un juego de accesorios para ventanas. Los acondicionadores de aire portátiles le ofrecen una solución flexible para el acondicionamiento de aire.

Sistema de auto evaporación - La unidad automáticamente evapora la condensación a través de la manguera de salida. No hay necesidad de vaciar el tanque de drenaje. Lea cuidadosamente estas instrucciones.

USO RECOMENDADO

Para asegurar una eficiencia óptima del producto, recomendamos mantener las puertas y ventanas cerradas cuando esté en operación como acondicionador de aire o deshumidificador. Si el producto se usa tan sólo con la función de ventilador, coloque la unidad cerca de una ventana abierta, de manera que la unidad pueda atraer el aire exterior, y el aire que circula en la habitación salga por la puerta.



Función Enfriamiento y Deshumidificador



Función Ventilador

Importante:

Después de transportarlo coloque la unidad en posición vertical para permitir que el refrigerante se estabilice y espere 1 hora antes de usarlo.

Ajuste manualmente la ventila de aire localizada en la parte superior de la unidad, para ajustar la dirección del flujo de aire.

- Siga las instrucciones de instalación para configurar su unidad.
- Conecte la unidad a un circuito conectado adecuadamente a tierra. No conectar a un cable con extensión.

LEA Y GUARDE ESTAS INSTRUCCIONES

El manejo indebido puede ocasionar serios daños al aparato.

PRECAUCIÓN:

- Si el cordón de alimentación es dañado, éste debe sustituirse por el Fabricante, por su agente de servicio autorizado o por personal calificado con el fin de evitar un peligro.
- No cubra la entrada de aire y de escape cuando está en uso.
- Este aparato no está diseñado para ser usado por niños. Los niños deben ser supervisados para asegurarse de que no jueguen con el aparato.
- No coloque objetos sobre o se sienta sobre la unidad.
- Siempre apague y desconecte la unidad cuando la limpie o repare.
- Si es necesario contacte a un agente de servicio autorizado.
- Desconectar la unidad cuando no esté en uso o en reparación.
- No haga funcionar el cable de alimentación debajo de alfombras y tapetes.
- Tenga cuidado para evitar tropezar con el cable.
- No lo use en áreas donde haya gasolina, pintura u otros inflamables almacenados.
- Las precauciones básicas de seguridad siempre se deben seguir cuando se utilizan aparatos eléctricos.
- Este producto ha sido fabricado para uso habitacional y no debe ser utilizado para otros propósitos.
- Utilice sólo el kit de instalación proporcionado para instalar esta unidad. NO intente extender la manguera de escape o instalar esta unidad mediante otros métodos que no sean los indicados en este manual. La inapropiada instalación puede anular su garantía.
- NO UTILICE un cable de extensión con esta unidad.

DESCRIPCIÓN DE PARTES

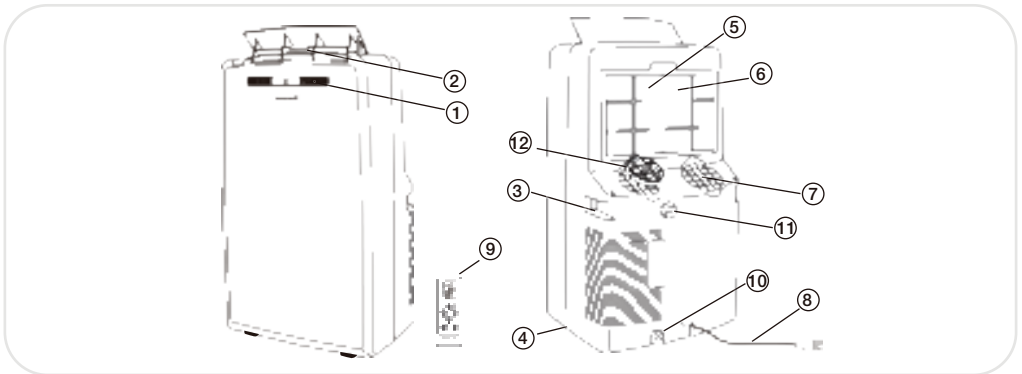

- | | | |
|--|---------------------------------|--|
| 1) Panel de Control
(Incluye Receptor de Señal) | 5) Filtro de Aire | 10) Tapón de Drenaje Inferior
con tapa de Plástico
(Modo Aire Acondicionado) |
| 2) Salida de Aire | 6) Grilla Trasera | 11) Tapón de Drenaje Superior
(Modo Deshumidificador) |
| 3) Mango | 7) Conector de la Manguera | 12) Filtro de Entrada de Aire |
| 4) Ruedas | 8) Cable de Corriente Eléctrica | |
| | 9) Control Remoto | |

INSTALACIÓN

Es importante que las instrucciones de instalación se siguen para la correcta instalación de este aire acondicionado portátil. Por favor llamar al Centro de Atención a Clientes si usted tiene cualquier dificultad o duda con respecto a estos procedimientos de instalación.

Kit de Instalación:

1. Equipo Deslizante para Ventana / Puerta.... 1 Juego
2. Adaptador para Panel de Ventana..... 1 Pieza
3. Perno de Plástico..... 2 Piezas
4. Conector de Manguera..... 1 Pieza
5. Manguera Plástico..... 1 Pieza

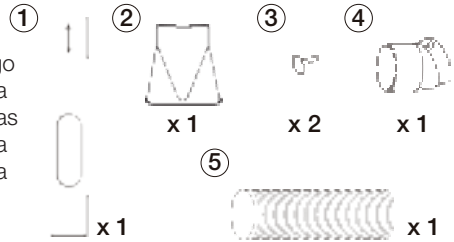

Pasos de la Instalación:

1. Instale la manguera plástica a su adaptador del anaquel de ventana y el conector de manguera en ambos lados. Asegurar un ajuste apropiado en ambos extremos.



2. Ajuste el anaquel de ventana según la anchura o la altura de su ventana, y luego inserte un tornillo plástico para fijar en la posición deseada. Hay un agujero en el que se inserta la manguera de plástico después. Asegúrese de que este agujero no se bloquea.
3. Conectar la manguera plástica al conector de manguera sobre la parte posterior de su unidad empuje. Empuje hasta que quede asegurado en su lugar.

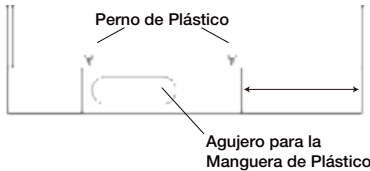

Nota:

Después de ajustar el anaquel de ventana al tamaño de su ventana removerlo de la misma y seguir las siguientes instrucciones.

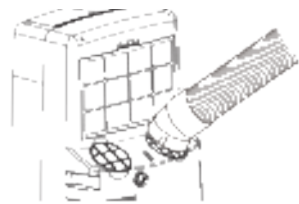

Manguera Plástico:
Dia. 5" (12.7cm)
Length: 12" to 47" (30cm~120cm)

4. Conectar el soporte de ventana en el extremo opuesto de la manguera de plástico. Asegúrese de que las conexiones estén apretadas y correctamente instaladas.
5. Conectar el anaquel de ventana a su ventana.



6. Su Aire acondicionado portátil está listo para usarse.

INSTALACIÓN (CONTINUACIÓN)

IMPORTANT:

- La longitud de la manguera de salida está especialmente diseñada de acuerdo con las especificaciones del producto. No la reemplace o la alargue con ninguna otra manguera, pues esto podría dañar su aparato.



NO RECOMENDADO

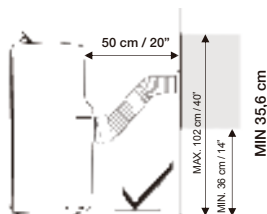

RECOMENDADO

ADVERTENCIA: Cualquier garantías que se incluya con este producto serán anuladas si una manguera de extensión se añade al kit de instalación suministrado originalmente o si la instalación se realiza de manera diferente a las instrucciones del fabricante, sin la debida consulta. Póngase en contacto con el Centro de Atención al Cliente en caso necesario, para obtener ayuda con los procedimientos de instalación correctos.

- La manguera de salida proporcionada tiene un diámetro de 5 in (12,7 cm) y puede ser extendida de 12 in a 47 in (30 cm a 120cm).
- Impida cualquier doblez o lazo (como los que se muestran abajo) en la manguera de salida. Una manguera doblada bloqueará el aire de salida y ocasionará que la unidad se apague inmediatamente.
- Asegúrese que la parte trasera de la unidad esté a al menos 50 cm / 20" de distancia de la pared.

USO Y OPERACIÓN

PANEL DE CONTROL TÁCTIL



(1) Control del Temporizador

(2) Control de Velocidad

(3) Ajuste de Temperatura / Temporizador

(4) Control de Modo

(5) Control de Energía / Modo en Espera (6) Luz de Advertencia (cuando parpadea)

CONTROL DE ENERGÍA

El control de encendido enciende y apaga la unidad. Cuando la unidad está enchufada pero apagada, el control de encendido permanece iluminado para indicar que está en modo de espera, lista para ser activada en cualquier momento.

- Modo de Enfriamiento

La unidad funciona como un acondicionador de aire. Ajuste la velocidad del ventilador y la temperatura del aire para adaptarse a su nivel de confort deseado. Rango de temperatura ambiente es de 16°C a 32°C (61°F a 89°F).

- Modo Calor*

Cuando se selecciona el modo Calefacción, la luz indicadora encenderá. El modo Calor se activará solamente si la temperatura ambiente es inferior a 25°C (77°F). En este modo la temperatura deseada se puede ajustar entre 16°C y 25°C (61°F a 77°F). Nota: Las mangueras de intercambio de aire deben ventilarse en el exterior de la habitación cuando use el modo de calefacción.

CONTROL DE MODO

4 configuraciones:

Frío, Calor*, Deshumidificación y Ventilador.

La luz LED indicará que configuración fue seleccionada.

BOTONES DE FUNCIONES (CONTINUACIÓN)

- Modo de Deshumidificación 

El aire se deshumidifica a medida que pasa a través de la unidad, sin estar en modo de enfriamiento total. Si la temperatura ambiente es superior a 25°C (77°F) velocidad del ventilador se puede ajustar, de lo contrario la velocidad del ventilador está preajustado "BAJA".

Nota: Si la unidad se utiliza en modo deshumidificador, no conecte el tubo de escape y dejar el retorno de aire caliente en la habitación. El drenaje continuo es entonces necesario y más eficaz (Veáse Drenaje Continuo).

- Modo de Ventilación 

Para la circulación de aire sin enfriar.

CONTROL DE VELOCIDAD

3 configuraciones: Alta, Media y Baja.

CONTROL DEL TEMPORIZADOR

Con la máquina en el modo de ejecución, pulse el botón del temporizador y pulse el botón ▼ o ▲ para seleccionar el número de horas que desea que la unidad funcione. La unidad se apagará automáticamente.

APAGADO AUTOMÁTICO:

Con la máquina en el modo de ejecución, pulse el botón ▼ o ▲ para seleccionar el número de horas que desea que la unidad funcione en modo de aire acondicionado.

ENCENDIDO AUTOMÁTICO:

Con la máquina en modo de espera (Enchufado con la luz piloto encendida), presione el botón ▼ o ▲ para seleccionar el número de horas hasta que la unidad se inicie automáticamente en funcionamiento.

AJUSTE DE TEMPERATURA / TEMPORIZADOR

- Se usan para ajustar el termostato.
- El valor predeterminado es la temperatura ambiente.
- En modo de enfriamiento, cuando el botón ▼ o ▲ se presiona, la temperatura configurada se despliega y puede ajustarse. Después de 10 segundos, la pantalla regresará a la temperatura ambiente. La temperatura sólo es ajustable en el modo Frío y Calor. El tiempo es ajustable entre 1 y 24 horas.

Nota: Al presionar ambos botones ▼/ ▲ al mismo tiempo por más de 3 segundos, la pantalla alternará entre Celsius y Fahrenheit.

LUZ DE ADVERTENCIA

El agua condensada se puede acumular en la unidad. Si el tanque interno se llena, la luz de encendido parpadea y la unidad no funcionará hasta que el agua haya sido drenada (consulte el Drenado de Agua).

Después de apagar el acondicionador de aire, debe esperar 3 minutos antes de encenderlo de nuevo.

*Aplicable para modelos con Calor solamente.

CONTROL REMOTO

Las funciones trabajan igual que los controles táctiles de los acondicionadores de aire portátil. Todas las funciones de las teclas se puede acceder desde el control remoto.

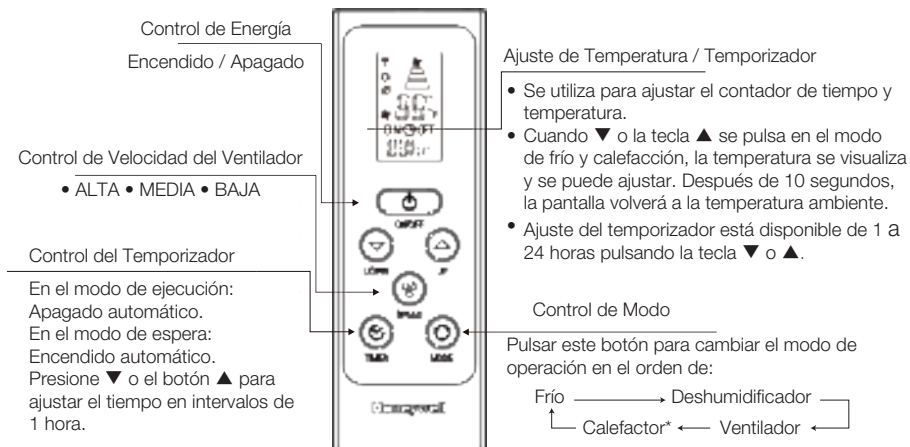

*Aplicable para modelos con Calor solamente.

Nota:

- Instalación de Baterías: quite la cubierta en la parte trasera del control remoto e inserte dos baterías AAA con los polos “+” y “-” apuntando a la dirección correcta.



Precaución:

- Use sólo dos baterías AAA ó IEC R03 1,5V.
- Retire las baterías si el control remoto no se va a utilizar por más de un mes.
- Todas las baterías deben reemplazarse al mismo tiempo, no mezclar con baterías viejas.
- Deshágase de las baterías usadas.

Mantenimiento del Aparato:

1. Apague el aparato antes de desconectarlo de la corriente eléctrica.
2. Limpie con un lienzo suave y seco.

Mantenimiento del Filtro de Aire:

Es necesario limpiar el filtro de aire después de 2 semanas de uso.

Hágalo de la siguiente manera:

1. Apague el aparato antes de quitar el filtro de aire.
2. Lave con una solución de detergente en agua tibia. Después de limpiarlo, séquelo en un lugar sombreado y fresco, después reinstale.

Almacenamiento y Mantenimiento al Terminar la Temporada:

Si la unidad no se usará por un periodo prolongado de tiempo:

1. Asegúrese de drenar la condensación del agua sobrante. Retire el tapón de drenaje inferior y utilizar una bandeja de poca altura para recoger el agua (asegúrese de colocar el tapón de drenaje cuando termine).
2. Para secar el exceso de humedad, haga funcionar la unidad en modo de sólo ventilador durante 30 minutos antes de guardarla.
3. Apague y desenchufe el acondicionador de aire de la fuente de alimentación.
4. Quite el filtro de aire y limpie con agua. Seque el filtro de aire y vuelva a instalarlo en la unidad.
5. Desconexión del kit de instalación para Ventana:
 - Retire la manguera de plástico de la unidad girándola hacia la derecha y alejándola de la unidad al mismo tiempo.
 - Retire el soporte de ventana, el adaptador del soporte de ventana y la manguera de conexión.
 - Se recomienda almacenar las piezas del kit de ventana en una bolsa junto con el control remoto y colocarlos junto con la unidad de aire acondicionado.
 - Si es necesario, puede limpiar el Kit de ventana con un paño húmedo y agua antes de guardarla. Asegúrese de que todas las partes del kit de ventana estén secos antes de guardarlas.
6. Cubra la unidad de aire acondicionado con una bolsa de tela / plástico antes de su almacenamiento, para proteger del polvo y rayones en la superficie de la unidad.
7. Se recomienda enrollar el cable de alimentación y almacenarlo lejos del piso para asegurarse de que el cable esté protegido de inclinaciones y pliegues.
8. Colocar su aire acondicionado en un lugar seco y fresco, lejos de la luz directa.

DRENADO DE AGUA

Cuando la unidad tiene un exceso de agua de condensación dentro de la unidad, el equipo dejará de funcionar y mostrara una luz de advertencia. (el boton de encendido parpadeará con una luz roja) Este error indicará que el agua necesita ser drenada de acuerdo a algunos de los métodos:

Drenaje Manual para Modo AC y Deshumidificador

Si el área está en una zona muy húmeda, posiblemente se necesitará el drenado del agua.

1. Desenchufe la unidad de la fuente de alimentación.
2. Coloque una bandeja de poca altura debajo del tapón de drenaje. Vea el diagrama.
3. Remover la tapa de plástico y el tapón e drenaje inferior.
4. El agua drenada se acumula en la bandeja.
5. Después de que el agua es drenada, cierre la tapa firmemente.
6. Ahora puede encender la unidad.

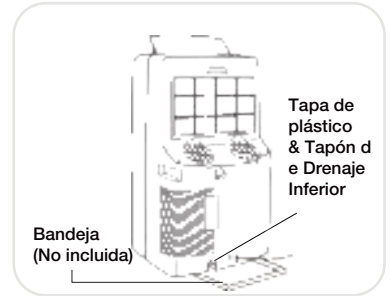

Drenaje Continuo para Modo Deshumidificador

Mientras utiliza la unidad en el modo deshumidificador, el drenaje continuo es recomendado.

1. Desenchufe la unidad de la fuente de alimentación.
2. Retire el tapón de drenaje superior. Mientras se hace esta operación se genera algún derramamiento de agua, así que por favor tenga un recipiente para recoger el agua.
3. Instalar el conector con $\frac{3}{4}$ " de manguera (manguera no es incluida). Vea el diagrama.
4. El agua se puede drenar continuamente a través de la manguera en un desagüe en el piso o en un balde.
5. Ahora puede encender la unidad.

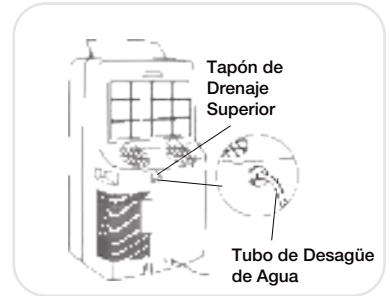

La siguiente guía solución de problemas aborda los problemas más comunes. Si los problemas persisten, llame a servicio al cliente. Desconecte el aparato de la corriente eléctrica antes de intentar reparar cualquier problema.

PROBLEMA	POSIBLE CAUSA	SOLUCIÓN
El equipo de aire acondicionado no opera	<ul style="list-style-type: none"> • No hay electricidad. • Las pilas del control remoto están agotadas. • El cable eléctrico no está enchufado apropiadamente. • El dispositivo de seguridad en la clavija LCDI se ha roto (USA / CANADA / MEXICO solamente). 	<ul style="list-style-type: none"> • Revisar la corriente de luz. • Cambiar las baterías del control remoto. • Remover y reconectar el cable eléctrico. • Resetear el dispositivo protector, si el problema persiste contactar al servicio al cliente (USA / CANADA / MEXICO solamente).
La unidad funciona solo por un corto tiempo	<ul style="list-style-type: none"> • La temperatura es demasiado parecida a la temperatura ambiental. • La salida de aire esta bloqueada por algún objeto. • Existe polvo o pelusas en la manguera de la salida de aire. 	<ul style="list-style-type: none"> • Disminuir la temperatura establecida. • Revisar no haya obstáculos en la salida de aire. • Conecte la manguera de escape de acuerdo con instrucciones en página 4.
Funciona pero no enfría	<ul style="list-style-type: none"> • Una puerta o ventana está abierta. • El filtro de aire está sucio. • La manguera de escape se desconectó. • La temperatura configurada es demasiado alta. • La salida o entrada de aire está bloqueada. 	<ul style="list-style-type: none"> • Cerrar la puerta o ventana. • Limpiar o reemplazar el filtro. • Conectar la manguera de aire (consulte la Instalación sección). • Reducir la temperatura en el panel de control. • Revisar que entre y salga suficiente aire en el equipo.
El equipo no funciona y botón de encendido está parpadeando (Indicador de agua lleno)	<ul style="list-style-type: none"> • El tanque adentro de la unidad está lleno. 	<ul style="list-style-type: none"> • Drene el agua (consulte la Drenado de Agua).
El calefactor no enciende. (Esto solo puede ser aplicable para los modelos de aire acondicionado portátiles con función integrada de calefacción).	<ul style="list-style-type: none"> • La función de calefacción no está activada aún. La temperatura ambiente es muy alta. • La función de calefacción se activa solo cuando la temperatura ambiente es inferior a los 25°C (77°F). 	<ul style="list-style-type: none"> • Revise que la función de calefacción haya sido activada. ☀️ se iluminará cuando el calefactor sea encendido. • Encienda la función de calefacción cuando la temperatura ambiente llegue a niveles inferiores a los 25°C (77°F).

5-YEAR LIMITED WARRANTY

Read all the instructions before attempting to use this product.

1st year parts and labor. 5 years on all parts of the sealed system, consisting of the compressor, evaporator, condenser and factory connected refrigerant tubing.

- A. This warranty does not apply to any damage resulting from commercial, abusive, unreasonable use or supplemental damage. Defects that are the result of normal wear and tear will not be considered manufacturing defects under this warranty.

JMATEK NORTH AMERICA LLC IS NOT LIABLE FOR INCIDENTAL OR CONSEQUENTIAL DAMAGES OF ANY NATURE. ANY IMPLIED WARRANTY OF MERCHANTABILITY OR FITNESS FOR A PARTICULAR PURPOSE ON THIS PRODUCT IS LIMITED IN DURATION TO THE DURATION OF THIS WARRANTY.

Some jurisdictions do not allow the exclusion or limitation of incidental or consequential damages or limitations on how long an applied warranty lasts, so the above limitations or exclusions may not apply to you. This warranty gives you specific legal rights, and you also may have other rights which vary from jurisdiction to jurisdiction. This warranty applies only to the original purchaser of this product from the original date of purchase.

- B. At its option, JMATEK NORTH AMERICA LLC will repair or replace this product if it is found to be defective in material or workmanship.
- C. This warranty does not cover damage resulting from any unauthorized attempts to repair or from any use not in accordance with the instruction manual.
- D. This warranty applies only if the unit is purchased new from an authorized retailer and is non-transferable from the original purchaser of the item.
- E. Please read the Instruction Manual carefully before setting up or using this product. If you believe this product to be suffering from a manufacturing fault, or if you have inquiries about this product, please contact our Customer Support:

CUSTOMER SUPPORT:

USA

JMATEK NORTH AMERICA LLC
Mahwah, New Jersey 07495 USA
Phone: 1-800-474-2147
Email: usinfo@jmatek.com
Web: www.jmatek.com

CANADA*

GORDON R. WILLIAMS CORP.
Mississauga, ON L5L0B3 CANADA
Phone: 1-888-209-0999
Email: info@williamshvac.com

When contacting our Customer Support, please have the information below along with the proof of purchase. All warranty requests must be accompanied by a proof of purchase, which is a copy of the original receipt.

Model :
Date of purchase :
Purchased from :

*Canada Customer Support service available for models sold in Canada only.

5 ANS DE GARANTIE LIMITÉE

Lisez toutes les instructions avant d'utiliser ce produit.

1ère année pièces et main d'oeuvre. 5 ans sur toutes les parties du système fermé, consistant en le compresseur, l'évaporateur, le condenseur et des tubes raccordés usine de réfrigérant.

- A. Cette garantie ne s'applique pas aux dommages résultant d'un usage abusif ou déraisonnable ou de dommages. Les défauts qui sont le résultat d'une usure normale ne seront pas considérés comme des défauts de fabrication en vertu de cette garantie.

JMATEK NORTH AMERICA LLC N'EST PAS RESPONSABLE DES DOMMAGES DIRECTS OU INDIRECTS DE QUELQUE NATURE QUE CE SOIT. TOUTE GARANTIE IMPLICITE DE QUALITÉ MARCHANDE OU D'ADÉQUATION A UN USAGE PARTICULIER DE CE PRODUIT EST LIMITÉE DANS LE TEMPS À LA DURÉE DE CETTE GARANTIE.

Certaines juridictions n'autorisent pas l'exclusion ou la limitation des dommages fortuits ou consécutifs ou de limitation sur la durée d'une garantie appliquée, de sorte que les limitations ou exclusions susmentionnées peuvent ne pas s'appliquer à vous. Cette garantie vous donne des droits légaux spécifiques; vous pouvez également avoir d'autres droits qui varient d'une juridiction à l'autre. Cette garantie s'applique uniquement à l'acheteur original de ce produit à partir de la date d'achat originale.

- B. À sa discrétion, JMATEK NORTH AMERICA LLC réparera ou remplacera ce produit s'il est jugé défectueux au niveau de matériau ou de fabrication.
- C. Cette garantie ne couvre pas les dommages résultants de tentatives non autorisées de réparation ou de toute utilisation non conforme aux instructions du manuel d'utilisation.
- D. Cette garantie est valable uniquement si l'appareil est acheté neuf chez un détaillant autorisé et elle est inessible de la part de l'acheteur original de l'article
- E. Veuillez lire le manuel d'instructions attentivement avant de configurer ou d'utiliser ce produit. Si vous croyez ce produit porteur d'un défaut de fabrication, ou si vous avez des questions sur ce produit, veuillez communiquer avec notre Service à la clientèle:

ASSISTANCE AU CLIENT:

USA

JMATEK NORTH AMERICA LLC
Mahwah, New Jersey 07495 USA
Téléphone: 1-800-474-2147
Email: usinfo@jmatek.com
Web: www.jmatek.com

CANADA[#]

GORDON R. WILLIAMS CORP.
Mississauga, ON L5L0B3 CANADA
Téléphone: 1-888-209-0999
Email: info@williamshvac.com

Lorsque vous communiquez avec notre Service à la clientèle, veuillez avoir les informations ci-dessous avec la preuve d'achat. Toutes les demandes de garantie doivent être accompagnées d'une preuve d'achat, soit une copie de la facture originale.

Modèle :
Date d'achat :
Acheté auprès de :

[#]Le service client Canadien est disponible uniquement pour les modèles vendus sur le territoire Canadien.

GARANTÍA LIMITADA DE 5 AÑOS

Lea todas las instrucciones antes de tratar de utilizar este producto.

1 año en piezas y mano de obra. 5 años en todas las piezas del sistema de sellado, que consiste de el compresor, evaporador, condensador y la tubería refrigerante conectada de fábrica.

- A. Esta garantía no aplica para cualquier daño resultante del uso comercial, abusivo, irracional o derivado de daños adicionales. Los defectos que sean resultado del desgaste normal por el uso no serán considerados como defectos de fábrica bajo esta garantía.

JMATEK NORTH AMERICA LLC NO ES RESPONSABLE DE LOS DAÑOS SECUNDARIOS O DERIVADOS DE NINGUNA NATURALEZA. CUALQUIER GARANTÍA TÁCITA DE COMERCIABILIDAD O DE PREPARACIÓN PARA UN USO CONCRETO DE ESTE PRODUCTO QUEDA LIMITADA A LA DURACIÓN DE ESTA GARANTÍA.

Algunas jurisdicciones no permiten la exclusión o limitación de daños incidentales o consecuentes o limitaciones sobre la duración de la garantía aplicada, por lo que las limitaciones o exclusiones anteriores podrían no aplicarse en su caso. Esta garantía le otorga derechos legales específicos, y usted también podría tener otros derechos que varían de una jurisdicción a otra. Esta garantía aplica solo al comprador original de este producto con la fecha original de compra.

- B. Dado el caso, JMATEK NORTH AMERICA LLC reparará o sustituirá este producto si se detecta algún defecto de material o de manipulación.
- C. La garantía no cubre el daño causado por cualquier intento no autorizado de reparar el producto, ni el derivado de no utilizarlo de acuerdo con el manual de instrucciones.
- D. Esta garantía aplica solo si la unidad es adquirida, nueva, de un distribuidor autorizado y no es transferible del comprador original del producto.
- E. Por favor, lea el manual de instrucciones detenidamente antes de configurar o de utilizar este producto. Si considera que este producto sufre un defecto de fabricación, o si tiene dudas sobre el mismo, por favor contacte con nuestro Servicio de Atención al Cliente:

SERVICIO DE ATENCIÓN A CLIENTES:

USA

JMATEK NORTH AMERICA LLC
Mahwah, New Jersey 07495 USA
Téléphone: 1-800-474-2147
Email: usinfo@jmatek.com
Web: www.jmatek.com

CANADA*

GORDON R. WILLIAMS CORP.
Mississauga, ON L5L0B3 CANADA
Téléphone: 1-888-209-0999
Email: info@williamshvac.com

Cuando contacte con nuestro Servicio de Atención al Cliente, por favor tenga la siguiente información preparada como prueba de compra. Todas las solicitudes de cobertura de la garantía tendrán que ir acompañadas de una prueba de compra, que será una copia de la factura original.

Modelo: :
Fecha de compra :
Adquirido en :

*Servicio de atención a clientes en Canadá disponible solo para modelos vendidos en Canadá.

Customer Support:
Assistance Au Client:
Servicio de atención a clientes:
USA/ EE.UU: 1-800-474-2147
CANADA/ CANADÁ#: 1-888-209-0999

#Canada Customer Support service
available for models sold in Canada only.

JMATEK North America LLC
Mahwah, New Jersey 07495 USA
Email: usinfo@jmatek.com
Web: www.jmatek.com

Made in China
© 2015 JMATEK Limited. All rights reserved.
Honeywell International Inc. makes no representations
or warranties with respect to this product.
This product is manufactured by Airtek Int'l Corp. Ltd.
(subsidiary of JMATEK Ltd.).

Honeywell