



# C 100.6, C 110.4, C 110.4 X-TRA, C 105.6, C 120.6 X-TRA

User Manual



EN	User Manual .....	3 - 12
DA	Instruktionsbok .....	13 - 22
NO	Instruksjonsbok.....	23 - 32
SV	Instruktionsbog .....	33 - 42
FI	Käyttöohje.....	43 - 52
DE	Betriebsanleitung .....	53 - 62
FR	Instructions d'utilisation .....	63 - 73
NL	Gebruiksaanwijzing .....	74 - 83
IT	Istruzioni sull'uso .....	84 - 93
ES	Instrucciones de manejo.....	94 - 103
PT	Instruções de operação .....	104 - 113
EL	Οδηγίες χρήσης.....	114 - 124
TR	Kullanım Kılavuzu.....	125 - 134
CS	Návod k obsluze .....	135 - 144
HU	Használati útmutató.....	145 - 154
PL	Instrukcja użycia .....	155 - 164
HR	Priručnik za korisnike.....	165 - 174
SL	Navodila za uporabo.....	175 - 184
SK	Návod na používanie.....	185 - 194
LV	Lietošanas instrukcijae .....	195 - 204
LT	Naudojimosi instrukcija.....	205 - 214
ET	Kasutamishend .....	215 - 224
RU	Руководство .....	225 - 235
ZH	<b>操作说明</b> .....	236 - 245

1	Introductie .....	74
3	Voordat u uw hogedrukreiniger in gebruik neemt.....	78
4	Bediening van uw hogedrukreiniger .....	79
5	Na gebruik van de hogedrukreiniger .....	80
6	Onderhoud .....	81
7	Fouten opsporen .....	81
8	Garantievoorwaarden.....	82
9	Belangrijkste technische gegevens.....	83
10	Verklaring .....	83

## 1 Introductie

### 1.1 Symbolen voor verschillende aanwijzingen

Alle pictogrammen die op de hogedrukreiniger en onderdelen ervan zijn aangebracht worden in deze handleiding uitgelegd.



De veiligheidsaanwijzingen die zijn gemarkeerd met dit symbool moeten worden nageleefd om lichamelijk letsel of ernstige materiële schade te voorkomen.



Let op bij kans op beschadiging van de machine of onderdelen ervan.



Dit symbool staat bij tips en aanwijzingen over hoe u beter en veiliger kunt werken met de hogedrukreiniger.

## 2 Voorzorgsmaatregelen en werktechnieken



Voordat u de machine voor de eerste keer gebruikt, dient u deze gebruikershandleiding zorgvuldig door te lezen. Bewaar de handleiding voor later gebruik.

### WAARSCHUWING!



- Inademing van drijfgassen kan gevaar opleveren voor de gezondheid.
- Gebruik indien mogelijk uitrusting om het vrijkomen van drijfgassen te voorkomen, bijv. een dop op de spuitkop.
- Gebruik ter bescherming tegen drijfgassen een ademhalingsmasker klasse FFP 2 of hoger.
- De hoge waterdruk die wordt opgebouwd door de machine en de stroomaansluiting zijn in het bijzonder gevaarlijk.
- Laat de machine niet gebruiken door personen die geen opleiding hebben gehad in het gebruik van een hogedrukreiniger of die de gebruikershandleiding niet hebben gelezen.
- Minderjarigen mogen de machine nooit gebruiken, met uitzondering van stagiaires van 16 jaar of ouder die onder toezicht werken.
- Voordat u de machine opstart, dient u deze eerst op eventuele gebreken te controleren. Als u gebreken aantreft, start dan de machine niet op en neem contact op met uw Nilfisk-dealer. De isolatie van de stroomkabels moet intact zijn en mag geen scheurtjes vertonen. Als een stroomkabel is beschadigd, dient deze te worden vervangen door een erkende Nilfisk-dealer.
- De gebruiker en iedereen in de onmiddellijke omgeving moet maatregelen treffen om zichzelf te beschermen tegen materiaal dat losraakt tijdens het gebruik.
- Haal altijd de stekker uit het stopcontact voordat met schoonmaak- of onderhoudswerkzaamheden wordt gestart en bij vervanging van onderdelen of ombouw van de machine naar een andere functie.
- Houd u aan de nationale veiligheidsvoorschriften die zijn afgegeven door bijv. aanbieders

van werkgeversverzekeringen, veiligheidsinstanties, autoriteiten op het gebied van arbeidsmilieu en gezondheid of andere instanties.



### Accessoires en reserveonderdelen

- Voor een veilige werking van de machine maakt u uitsluitend gebruik van originele reserveonderdelen van Nilfisk of door Nilfisk goedgekeurde onderdelen.
- Hogedrukslangen, appendages en koppelingen zijn belangrijk voor de veiligheid van de machine. Gebruik alleen slangen, appendages en koppelingen die worden aanbevolen door Nilfisk.



### Lichamelijke, zintuiglijke en mentale beperkingen

- De machine mag alleen worden bediend door personen die lichamelijk en geestelijk in goede vorm zijn.
- Als u klachten hebt die kunnen worden verergerd door inspannend werk, overleg dan met uw arts voordat u de machine bedient.
- Eenieder die alcohol, medicijnen of drugs heeft gebruikt die het reactievermogen beïnvloeden, mag de machine niet bedienen.



### Toepassingen

Deze machine is ontwikkeld voor huishoudelijk gebruik, zoals:

- auto, motorfiets, boot, caravan, aanhanger, patio/oprit/betegeling, hout, metselwerk, barbecue, tuinmeubelen, grasmaaier.

Ieder ander gebruik wordt beschouwd als oneigenlijk gebruik. Nilfisk aanvaardt geen aansprakelijkheid voor schade als gevolg van een dergelijk gebruik. De gevolgen van een dergelijk gebruik komen geheel voor risico van de gebruiker. Een juist gebruik omvat ook een juiste bediening, onderhoud en reparaties zoals aangegeven in deze gebruikershandleiding.

### Kleding en uitrusting

Neem altijd maatregelen om uzelf te beschermen tijdens het gebruik van de machine.

- Gebruik schoenen met antislipzolen.
- Draag een beschermende bril, gehoorbescherming en beschermende kleding tijdens het gebruik.



### Vervoer van de hogedrukreiniger

- Als de machine op of in een voertuig wordt vervoerd, moet deze worden vastgezet met bijv. stroppen, zodat hij niet kan glijden of omvallen.
- Nilfisk adviseert om de machine horizontaal op de achterkant neer te leggen bij vervoer in of op een voertuig.



### Reinigingsmiddelen

- Deze machine is ontworpen voor gebruik met door Nilfisk geleverde of aanbevolen schoonmaakmiddelen. Het gebruik van andere schoonmaakmiddelen of chemicaliën kan een negatieve invloed hebben op de veilige werking van de machine.



### Voordat met de werkzaamheden wordt gestart Inspectie van de machine

- Gebruik de machine niet indien een voedingskabel of belangrijke onderdelen van de machine beschadigd zijn, zoals veiligheidsapparatuur, hogedrukslangen, het spuitpistool of andere spuituitrusting.
- De trekker van het spuitpistool moet eenvoudig kunnen bewegen en automatisch terugkeren naar de startpositie als hij wordt losgelaten.
- Zorg ervoor dat de hogedrukslang en de spuituitrusting altijd in goede staat verkeren (schoon, gemakkelijk bewegend) en goed zijn gemonteerd.



### Elektrische aansluiting

## WAARSCHUWING!

Beperk het risico op elektrische schokken:

EN

DA

NO

SV

FI

DE

FR

NL

IT

ES

PT

EL

TR

CS

HU

PL

HR

SL

SK

LV

LT

ET

RU

ZH

EN

DA

NO

SV

FI

DE

FR

NL

IT

ES

PT

EL

TR

CS

HU

PL

HR

SL

SK

LV

LT

ET

RU

ZH

- De spanning en de frequentie van de machine (zie het typeplaatje) moeten overeenkomen met de spanning en de frequentie van het elektriciteitsnet.
- Sluit de machine alleen aan op een elektrische installatie die is uitgevoerd door een erkende elektricien en die voldoet aan IEC 60364-1.
- Wij adviseren om de elektriciteitstoevoer naar deze machine uit te rusten met een aardlekschakelaar die de toevoer onderbreekt als de lekstroom naar de aarde gedurende 30 ms de 30 mA overschrijdt.
- Ongeschikte verlengkabels kunnen gevaarlijk zijn. Maak alleen gebruik van een verlengkabel die geschikt is voor gebruik buitenshuis, en zorg dat de verbinding droog blijft en niet op de grond ligt.
- Nilfisk adviseert het gebruik van een kabelhaspel zodat het stopcontact zich op minstens 60 mm boven de grond bevindt.
- Kabels moeten altijd volledig afgerold zijn om te voorkomen dat oververhitting te voorkomen. Verlengkabels moeten voldoen aan de onderstaande eisen qua lengte en kabeldikte:
 

1,0 mm <sup>2</sup>	Max. 12,5 m
1,5 mm <sup>2</sup>	Max. 20,0 m
2,5 mm <sup>2</sup>	Max. 30,0 m
- Indien de stroomkabel beschadigd is, moet deze worden vervangen door een erkende Nilfisk-dealer of een persoon met vergelijkbare kwalificaties om gevaarlijke situaties te voorkomen.



### Wateraansluiting

*De hogedrukreiniger is niet geschikt voor aansluiting op de drinkwaterleiding.*

- Houd u bij aansluiting van de machine op de drinkwaterleiding aan de nationale regelgeving.
- Op grond van EN 60335-2-79 mag deze machine alleen op de drinkwaterleiding worden aangesloten als een geschikte terugstroombeveiliging is geïnstalleerd. Type BA op grond van EN 60335-2-79. De terugstroombeveiliging kan worden besteld onder nummer 106411177.
- Zodra drinkwater terug is gestroomd via de terugstroombeveiliging, is het niet langer geschikt als drinkwater.
- Bij aanzuiging (bijv. uit een regenwaterton) wordt geen terugstroombeveiliging gebruikt - zie "Aansluiting op een drukloze watertoevoer". De machine kan worden aangesloten op een waterleidingnet met een maximale waterinlaatdruk van 1 MPa/10 bar en een maximale watertemperatuur van 40°C.
- Een gewone ½" tuinslang van min. 10 m en max. 25 m is geschikt voor normaal gebruik bij een waterinlaatdruk van 3 bar.



### BELANGRIJK!

- Gebruik uitsluitend water zonder onzuiverheden.
- Indien er kans is op zand in het inlaatwater (bijv. uit uw eigen waterbron), dient er een aanvullend filter te worden geplaatst.



### Tijdens het werken

### WAARSCHUWING!

- Gebruik de machine nooit in een omgeving waar explosiegevaar kan bestaan. Neem bij twijfel contact op met de plaatselijke autoriteiten.
- Het is verboden om oppervlakken die asbest bevatten onder hoge druk te reinigen.
- Zuig nooit vloeistoffen op die oplosmiddelen bevatten (bijv. diesel, stookolie, verfverdunder of aceton). Deze stoffen zijn schadelijk voor de materialen die in de machine zijn gebruikt. De spuitvloeistof is licht ontvlambaar, explosief en giftig.
- Richt de waterstraal nooit op uzelf of andere personen, zelfs niet om kleding of schoeisel te reinigen – kans op letsel.
- Richt de waterstraal nooit op huisdieren of andere dieren.
- Richt de waterstraal nooit op stroomvoerende elektrische apparaten of op de machine zelf – kans op kortsluiting.
- Houd de spuitlans stevig en met beide handen vast. De terugslagkracht van de spuitlans kan oplopen tot 16,4 N tijdens bedrijf.





- Deze hogedrukreiniger mag niet worden gebruikt bij temperaturen lager dan 0°C.
- Start nooit een bevroren machine. Vorstschade valt niet onder de garantie!
- Zorg altijd voor stevig en veilig schoeisel.
- Houd de machine zo ver mogelijk verwijderd van het voorwerp dat wordt gereinigd.
- Pas de afstand altijd aan en daarmee ook de druk van de sproeier op het oppervlak dat gereinigd wordt. Dit om schade aan het te reinigen oppervlak te voorkomen.
- De machine moet worden gebruikt in opgerichte toestand.
- Bedek de machine niet en gebruik hem niet in een ruimte zonder voldoende ventilatie.



### Nadat de werkzaamheden zijn beëindigd

#### WAARSCHUWING!

- Schakel de machine altijd uit en haal de stekker uit het stopcontact nadat de werkzaamheden zijn beëindigd en de machine onbeheerd wordt achtergelaten.
- Haal de waterinlaatslang tussen de machine en de watertoevoer los.
- Wikkel de stroomkabel en hogedrukslang op, om schade aan de kabel, stekker, hogedrukslang en appendages te voorkomen.
- Verwijder altijd water uit de pomp, slang en toebehoren na gebruik van de machine en voordat de machine wordt opgeslagen.



### Onderhoud en reparaties

#### WAARSCHUWING!

- Haal altijd de stekker uit het stopcontact voordat met onderhoudswerkzaamheden, reiniging en reparaties wordt gestart.
- Alle reparaties dienen te worden uitgevoerd in een door Nilfisk erkende werkplaats en met originele Nilfisk reserveonderdelen.
- Voer geen onderhoud uit dat niet wordt beschreven in deze gebruikershandleiding.
- Indien de machine niet wil starten of stoppen, pulseert, een schommelende druk heeft, de motor hapert, zekeringen dooslaan of er geen water uitkomt, controleert u het schema voor fouten opsporen in deze gebruikshandleiding. Neem contact op met uw lokale Nilfisk-dealer als er zich andere problemen voordoen.

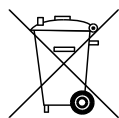

### Recycling van de hogedrukreiniger

Maak de oude reiniger onmiddellijk onklaar.

- Haal de stekker uit het stopcontact.
- Knip de stroomkabel door.

Zet elektrische apparaten niet bij het huisvuil. Zoals aangegeven in de EU-richtlijn 2002/96/EG betreffende afgedankte elektrische en elektronische apparatuur, moeten gebruikte elektrische artikelen apart worden ingezameld en op ecologische wijze worden gerecycled. Neem contact op met de gemeente of de dichtstbijzijnde dealer voor nadere informatie.

EN

DA

NO

SV

FI

DE

FR

NL

IT

ES

PT

EL

TR

CS

HU

PL

HR

SL

SK

LV

LT

ET

RU

ZH

## 3 Voordat u uw hogedrukreiniger in gebruik neemt

A



Zie de plaatjes in de snelhandleiding - uitpakken

De illustratie toont de bedieningsonderdelen en hoe u uw machine gereed maakt voor gebruik.

### Bedieningsonderdelen

1. Start/Stop-schakelaar
2. Waterinlaat met filter (2a)
3. Hogedrukaansluiting
4. Hogedrukslang
5. Stroomkabel
6. Click&Clean-spuittans
7. Spuitpistool met vergrendeling (7a)
8. Click&Clean Tornado-sproeier (C 100.6, C 105.6 en C 110.4)
9. Click&Clean Tornado PR-sproeier (C 120.6)
10. Click&Clean Powerspeed-sproeier
11. Schuimsproeier
12. Reinigingsnaald voor sproeier
13. Opslagruimte accessoires
14. Typeplaatje
15. Duwbeugel
16. Houder voor slang/stroomkabel (C 100.6-6, C 110.4 en C 120.6)
17. Zeskantsleutel voor montage van handvat en beugel
18. Wielbeugels
19. Wielen
20. Wieldoppen

### 3.1 Montage van duwbeugel en wielen

#### Montage van duwbeugel

Geldt alleen voor uitvoeringen met duwbeugel en wielen (C 100.6-6, C 110.4, C 110.4 X-TRA en C 120.6 X-TRA)

**A1** Monteer de duwbeugel (15) op de machine.

**A2** Zet de duwbeugel vast door de 2 schroeven te monteren met behulp van de zeskantsleutel (17).

#### Montage van de wielbeugels

**A3** Monteer de wielbeugels (18) op de machine.

**A4** Zet de wielbeugels vast door de 2 schroeven te monteren met behulp van de bijgevoegde zeskantsleutel.

**A5** Plaats de wielen (19) op de wielas – duw ze op hun plaats – u hoort een klik als de wielen goed vastzitten.

**A6** Zet de wielen vast door de wieldoppen (20) te monteren – u hoort een klik als de wieldoppen op hun plaats zitten en het wiel goed vastzit.

### 3.2 Montage van de snelkoppeling

**A7** Als de snelkoppeling voor het eerst wordt gemonteerd, moet u controleren of het in de fabriek aangebrachte filter (2a) in de waterinlaat is geplaatst.

**A8** **Schroef de snelkoppeling stevig vast op de waterinlaat (2).**



#### BELANGRIJK!

Het waterinlaatfilter moet altijd in de waterinlaat geplaatst worden om zand, kalk en andere onzuiverheden weg te filteren, zodat zij de pompventielen niet kunnen beschadigen. Het filter is in de fabriek aangebracht.

De garantie vervalt als het filter niet is geplaatst.

## 4 Bediening van uw hogedrukreiniger

**B**



Zie de plaatjes in de snelhandleiding – bediening van uw hogedrukreiniger.

### 4.1 Aansluiting van de hogedrukslang

- B1** Bevestig de hogedrukslang (4) aan het spuitpistool (7). Haal de hogedrukslang los door de pal (A) in te drukken.
- B2** Monteer de hogedrukslang op de uitlaat (3).

### 4.2 Montage van de spuitlans en Click&Clean-sproeiers



- B3** Duw de spuitlans (6) in het spuitpistool en draai hem vast. let op!

De spuitlans heeft een ingebouwde lagedruksproeier die kan worden gebruikt om vuil weg te spoelen.



- B4** Duw bij bevestiging van de sproeiers (8, 9, 10) de sproeiers in de spuitlans.

**BELANGRIJK!**

Bij bevestiging van de Click&Clean-sproeiers moet de pal op de zijkant van de spuitlans weer naar buiten springen. De sproeier moet op zijn plaats blijven zitten als u eraan trekt.

- B5** Duw de schuimsproeier (11) in de spuitlans.



**LET OP!**

De schuimsproeier is uitgerust met een wartelvergrendeling die in de opening in de Click&Clean-spuitlans moet worden geplaatst. Duw de pal in om de Click&Clean-sproeiers en de schuimsproeier los te maken.



**BELANGRIJK!**

Voordat u begint met schoonmaken, moet u controleren of de machine rechtop staat en op een vlakke ondergrond staat. Plaats de machine niet in hoog gras!

### 4.3 Wateraansluiting



**BELANGRIJK!**

#### Aansluiting op watertoevoer onder druk

De maximale waterinlaatdruk is 1 MPa/10 bar en de maximale temperatuur is 40°C – zie het typeplaatje. Een normale ½" tuinslang van minimaal 10 m en maximaal 25 m is hiervoor geschikt.

- B6** Controleer of het filter is geplaatst in de waterinlaat en dat het niet verstopt zit.
- B7** Sluit de waterslang aan op de watertoevoer met behulp van de snelkoppeling. Open de watertoevoer.



Houd bij aansluiting op de drinkwaterleiding rekening met de landelijke en plaatselijke voorschriften.



Laat het water door de waterslang lopen voordat deze wordt aangesloten op de machine, om te voorkomen dat zand en vuil in de machine terecht komen.

- B8** Schakel de watertoevoer uit en sluit de waterslang aan op de waterinlaat met behulp van de snelkoppeling.

EN

DA

NO

SV

FI

DE

FR

NL

IT

ES

PT

EL

TR

CS

HU

PL

HR

SL

SK

LV

LT

ET

RU

ZH



EN



## Aansluiting op drukloze watertoevoer

De machine kan ook in aanzuigmodus werken. Dit houdt in dat u de machine kunt aansluiten op regentonnen, rivieren en cisternen etc. Als u water gebruikt dat niet afkomstig is uit het waterleidingnet, hoeft u geen terugstroombeveiliging te gebruiken.



Bij aansluiting van de machine op een drukloze watertoevoer moet u altijd een aanvullend filter gebruiken om te voorkomen dat onzuiverheden worden opgezogen. De slanglengte mag maximaal 3 meter bedragen met een doorsnee van minimaal 1/2".

Om aan deze eisen te voldoen, adviseert Nilfisk dat u gebruikmaakt van de originele Nilfisk wateraanzuigset.

De machine is ontworpen voor aanzuiging tot maximaal 50 cm boven het wateroppervlak.

- Plaats de machine op maximaal 0,5 meter boven het wateroppervlak. Haal de hogedrukslang los van de wateruitlaat.
- Zorg ervoor dat het inlaatfilter op zijn plaats zit en bevestig de wateraanzuigset zodat deze stevig vastzit op de waterinlaat.
- Zet de machine aan; druk de start/stop schakelaar (1) in de stand "I".
- Wacht totdat er een stabiele straal uit de wateruitlaat komt.
- Schakel de machine uit en bevestig de hogedrukslang (4), het spuitpistool, de lans en de sproeier.
- Start de machine opnieuw op en activeer het spuitpistool.

DA

NO

SV

FI

DE

FR

NL

IT

## 4.4 Opstarten van de hogedrukreiniger



### BELANGRIJK!

#### Aansluiting op het elektriciteitsnet

De spanning en de frequentie van de machine (zie het typeplaatje (14)) moeten overeenkomen met de spanning en de frequentie van het elektriciteitsnet.



**B9** Sluit de stekker aan op het stopcontact.

**B10** Open de watertoevoer.

**B11** Ontkoppel de trekvergrendeling (7a). Vergeet niet de hogedrukreiniger uit te schakelen en los te koppelen van het elektriciteitsnet en de trekker te vergrendelen als de hogedrukreiniger onbeheerd wordt achtergelaten.

**B12** Activeer de trekker van het spuitpistool en laat het water lopen totdat alle lucht is ontsnapt uit de waterslang.

**B13** Zet de machine aan; druk de start/stop schakelaar in de stand "I".

**B14** Activeer de trekker van het spuitpistool. Als de trekker van het spuitpistool wordt losgelaten, stopt de machine automatisch. De machine start weer als u de trekker van het spuitpistool opnieuw activeert.



ES

PT

EL

TR

CS

HU

PL

HR

## 5 Na gebruik van de hogedrukreiniger

**C**

Zie de plaatjes in de snelhandleiding – opslag van uw hogedrukreiniger.



De hogedrukreiniger moet in een vorstvrije ruimte worden opgeslagen! Mocht de machine per ongeluk toch bevroren, dient u deze op beschadigingen te controleren.

SL

SK

LV

### 5.1 Stopzetten van de hogedrukreiniger

**C1** Sluit de watertoevoer af en activeer de trekker van het spuitpistool en laat de machine lopen totdat er geen water meer uit de sproeier komt. Hiermee spoelt u het water uit de waterslang, de hogedrukslang, het spuitpistool en de sproeiers.

**C2** Zet de machine stop; druk de start/stop schakelaar in de stand "0".

**C3** Haal de stekker van de machine uit het stopcontact en wikkel de stroomkabel (5) op en hang deze op de houder (16).

**C4** Reinig de spuitlans, de sproeiers en de schuimsproeier na gebruik.

**C5** Plaats het spuitpistool, de lans, de sproeiers, de schuimsproeier en de ander accessoires in de houders van de hogedrukreiniger.

LT

ET

RU

ZH

## 6 Onderhoud

D



Zie de plaatjes in de snelhandleiding – onderhoud.



Om verzekerd te zijn van een lang en probleemloos gebruik van de hogedrukreiniger dient u de volgende adviezen te volgen:

- Spoel de waterslang, de hogedrukslang, de spuitlans en de accessoires door vóór montage.
- Verwijder stof en zand van de aansluitingen.
- Spoel de schoonmaakmiddeltank en de schoonmaakmiddelsproeier schoon
- Reinig de sproeier
- Zorg dat het waterinlaatfilter schoon is en niet verstopt raakt

### Reiniging van het waterinlaatfilter

**D1** Reinig het waterinlaatfilter een keer per maand of vaker, afhankelijk van het gebruik. Haal het filter voorzichtig los met een schroevendraaier en maak het schoon. Controleer of het intact is voordat u het terugplaatst.

### Reiniging van sproeier

Een verstopping van de sproeier kan leiden tot een pompdruk die te hoog is. In dat geval dient de sproeier onmiddellijk te worden gereinigd.



### BELANGRIJK!

De reinigungsnaald voor de sproeier (12) mag alleen worden gebruikt als de sproeier is losgekoppeld en de machine is stopgezet!

**D2** Zet de machine stop en verwijder de sproeier. Reinig de sproeier.

**D3** De sproeier in tegenovergestelde richting met water doorspoelen.

### Reiniging van ventilatieopeningen

**D4** De machine moet schoon worden gehouden, zodat de koellucht ongehinderd door de ventilatieopeningen kan stromen.

### Smeren van O-ringen

**D5** Voor een eenvoudige aansluiting en om te voorkomen dat de O-ringen indrogen, moeten de koppelingen regelmatig worden ingevet.

## 7 Fouten opsporen

Om onnodige teleurstellingen te voorkomen, dient u de onderstaande punten te controleren voordat u contact opneemt met de Nilfisk.

Verschijnsel	Oorzaak	Aanbevolen handeling
<b>De machine wil niet starten</b>	Stekker niet in stopcontact Kapot stopcontact Zekering doorgebrand  Defecte verlengkabel	Doe de stekker in het stopcontact Probeer een ander stopcontact. Vervang de zekering. Schakel andere machines uit. Probeer het zonder verlengkabel.
<b>Wisselende druk</b>	Pompzuiging  Kleppen zijn vuil, versleten of zitten vast Pompafdichtingen versleten	Controleer of de slangen en aansluitingen luchtdicht zijn. Reinig en vervang of neem contact op met Nilfisk-dealer. Reinig en vervang of neem contact op met Nilfisk-dealer.

EN

DA

NO

SV

FI

DE

FR

NL

IT

ES

PT

EL

TR

CS

HU

PL

HR

SL

SK

LV

LT

ET

RU

ZH

EN

DA

NO

SV

FI

DE

FR

NL

IT

ES

PT

EL

TR

CS

HU

PL

HR

SL

SK

LV

LT

ET

RU

ZH

Verschijnsel	Oorzaak	Aanbevolen handeling
<b>Machine stopt</b>	Zekering doorgebrand Verkeerde netspanning Temperatuursensor geactiveerd Sproeier gedeeltelijk geblokkeerd	Vervang de zekering. Schakel andere machines uit. Controleer of de netspanning overeenkomt met de aanduiding op het typeplaatje. Laat de reiniger 5 minuten afkoelen.  Reinig de sproeier (zie hoofdstuk 6.2)
<b>Zekering brandt door</b>	Zekering te licht	Schakel over naar een installatie die zwaarder is dan het stroomverbruik van de machine. Probeer het eens zonder verlengkabel.
<b>Machine pulseert</b>	Lucht in inlaatslang/-pomp Onvoldoende watertoevoer  Sproeier gedeeltelijk geblokkeerd Waterfilter geblokkeerd Knik in slang	Laat de machine draaien met een open trekker totdat de juiste werkdruk is hersteld. Controleer of de watertoevoer overeenkomt met de vereiste specificaties (zie typeplaatje) Let op! Voorkom het gebruik van lange, dunne slangen (min. ½") Reinig de sproeier (zie hoofdstuk 6.2)  Reinig het filter (zie hoofdstuk 6.1) Trek de slang recht.
<b>Machine start en stopt uit zichzelf</b>	Pomp/spuitpistool is lek	Neem contact op met het dichtstbijzijnde Nilfisk Service Centre.
<b>De machine start, maar er komt geen water uit</b>	De pomp/slangen of accessoires zijn bevroren Geen watertoevoer Waterfilter geblokkeerd Sproeier geblokkeerd.	Wacht totdat de pomp/slangen of accessoires ontdooid zijn. Sluit de watertoevoer aan. Reinig het filter (zie hoofdstuk 6.1) Reinig de sproeier (zie hoofdstuk 6.2)

Neem contact op met uw lokale Nilfisk-dealer als er zich andere problemen voordoen. Lokale Nilfisk-dealers staan vermeld op de achteromslag van deze handleiding.

## 8 Garantievoorwaarden

Nilfisk biedt twee jaar garantie op hogedrukreinigers voor huishoudelijk gebruik. Als u uw hogedrukreiniger ter reparatie inlevert, dient u een kopie van de kwitantie bij te voegen.

Garantiereparaties worden op de volgende voorwaarden uitgevoerd:

- het gebrek is veroorzaakt door materiaal- of productiefouten. (slijtage en foutief gebruik vallen niet onder de garantie).
- de aanwijzingen in deze gebruikershandleiding zijn nauwgezet gevolgd.
- de reparatie is niet uitgevoerd of deels uitgevoerd door reparateurs die niet door Nilfisk zijn opgeleid.
- alleen originele onderdelen zijn gebruikt.
- het product is niet blootgesteld aan misbruik zoals slagen, stoten of vorst.
- alleen water zonder onzuiverheden is gebruikt.
- de hogedrukreiniger is niet verhuurd of anderszins commercieel gebruikt.

Reparaties die onder deze garantie vallen, omvatten vervanging van defecte onderdelen, exclusief verpakking en verzending/vervoer. Daarnaast gelden de wettelijke regels in het betreffende land.

De machine mag niet naar een van de servicecentra van Nilfisk worden verzonden zonder een beschrijving/specificatie van de fout.

Reparaties die niet onder de garantievoorwaarden vallen, worden in rekening gebracht. (Dit betreft slechte werking door **Oorzaken** die zijn genoemd in de **Foutenopsporingstabel** in deze gebruikershandleiding).

## 9 Belangrijkste technische gegevens

Type		C 100.6	C 105.6	C 110.4	C 120.6		
<b>Elektrische specificaties</b>							
Nominale spanning	V	220-240	120	220-240	220-240	220-240	120
Nominale frequentie	Hz	50/60	60	50/60	50/60	50/60	60
Nominaal stroomverbruik	kW	1,3		1,4	1,4	1,4	
Elektrische stroom	A	5,7	11	6,1	6,1	6,1	12
Beschermingscategorie	Categorie I / Categorie II	Categorie II		Catego- rie II	Catego- rie II	Categorie II	
Beschermingsklasse	IP xx	IPX5		IPX5	IPX5	IPX5	
<b>Hydraulische specificaties</b>							
Nominale druk	MPa/bar	7/70	7,5/75	7.5/75	8/80	8.5/85	8/80
Max. druk	MPa/bar	10/100	9/90		10/110	12/120	9,5/95
Nominale waterdoorstroming	l/min/l/h	5,3/320		5,2/310	5,2/310	5,2/310	5,3/320
Max. waterdoorstroming	l/min/l/h	7,3/440		7,3/440	7,3/440	7,3/440	
Max. waterinlaatdruk	Mpa/bar	1/10		1/10	1/10	1/10	
Max. waterinlaattertemperatuur	°C	40		40	40	40	
Max. waterinlaattemp. aanzuigmodus	°C	20		20	20	20	
Gewicht	kg	5,1 (6,1)*		5,5	6,1(6,6)**	6,7	
Hand-arm vibratie op grond van ISO 5349-1: Standaardsproeier	m/s <sup>2</sup>	< 2,5 ±1		< 2,5 ±1	< 2,5 ±1	< 2,5 ±1	
Geluidsdruk niveau LpA op grond van ISO 3744	dB(A)	74 ±3		74 ±3	74 ±3	74 ±3	
Gegarandeerd geluidsvermogen niveau LWA op grond van 2001/14/EG	dB(A)	90		90	90	90	

Wij behouden ons het recht voor om wijzigingen aan te brengen.

\* C 100.6-6, \*\* C 110.4 X-TRA

## 10 Verklaring

<b>CE</b>		<b>Verklaring</b>	
<b>Product:</b>	Hogedrukreiniger		
<b>Type:</b>	Nilfisk C 100.6 / C 105.6 / C 110.4 / C 120.6 en verwante uitvoeringen van bovengenoemde types		
<b>Beschrijving:</b>	220-240 V 1~, 50/60 Hz - IP X5		
<b>Het ontwerp van het apparaat voldoet aan de volgende reglementen:</b>	EG-machinerichtlijn	2006/42/EU	
	EG-laagspanningsrichtlijn	2006/95/EU	
	EG-EMV-richtlijn	2004/108/EU	
	RoHS-richtlijn	2011/65/EU	
<b>Toegepaste geharmoniseerde normen:</b>	EN 60335-2-79		
<b>Toegepaste landelijke normen en technische specificaties:</b>	IEC 60335-2-79		
<b>Naam en adres van de persoon die is bevoegd tot het samenstellen van de technische gegevens:</b>	Anton Sørensen General Manager, Technical Operations EAPC  Nilfisk-Advance A/S Sognevej 25 DK-2605 Brøndby		
<b>Identiteit en handtekening van de persoon die namens de fabrikant gerechtigd is om de verklaring op te stellen:</b>	 Anton Sørensen General Manager, Technical Operations EAPC  Nilfisk-Advance A/S Sognevej 25 DK-2605 Brøndby		
<b>Plaats en datum van de verklaring:</b>	Hadsund, 1 januari 2013		

# A

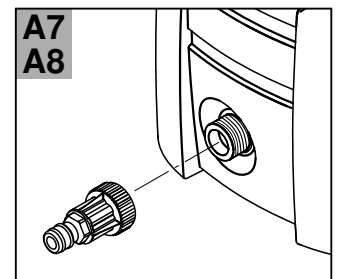
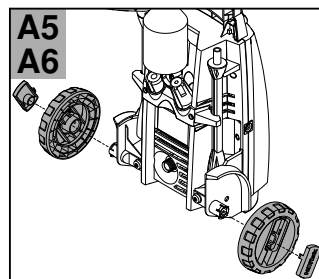
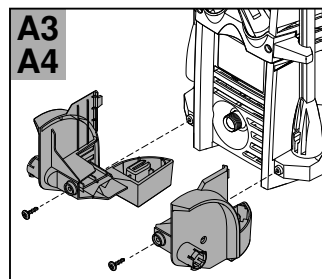
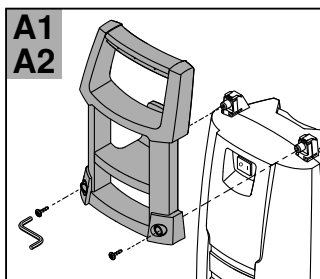
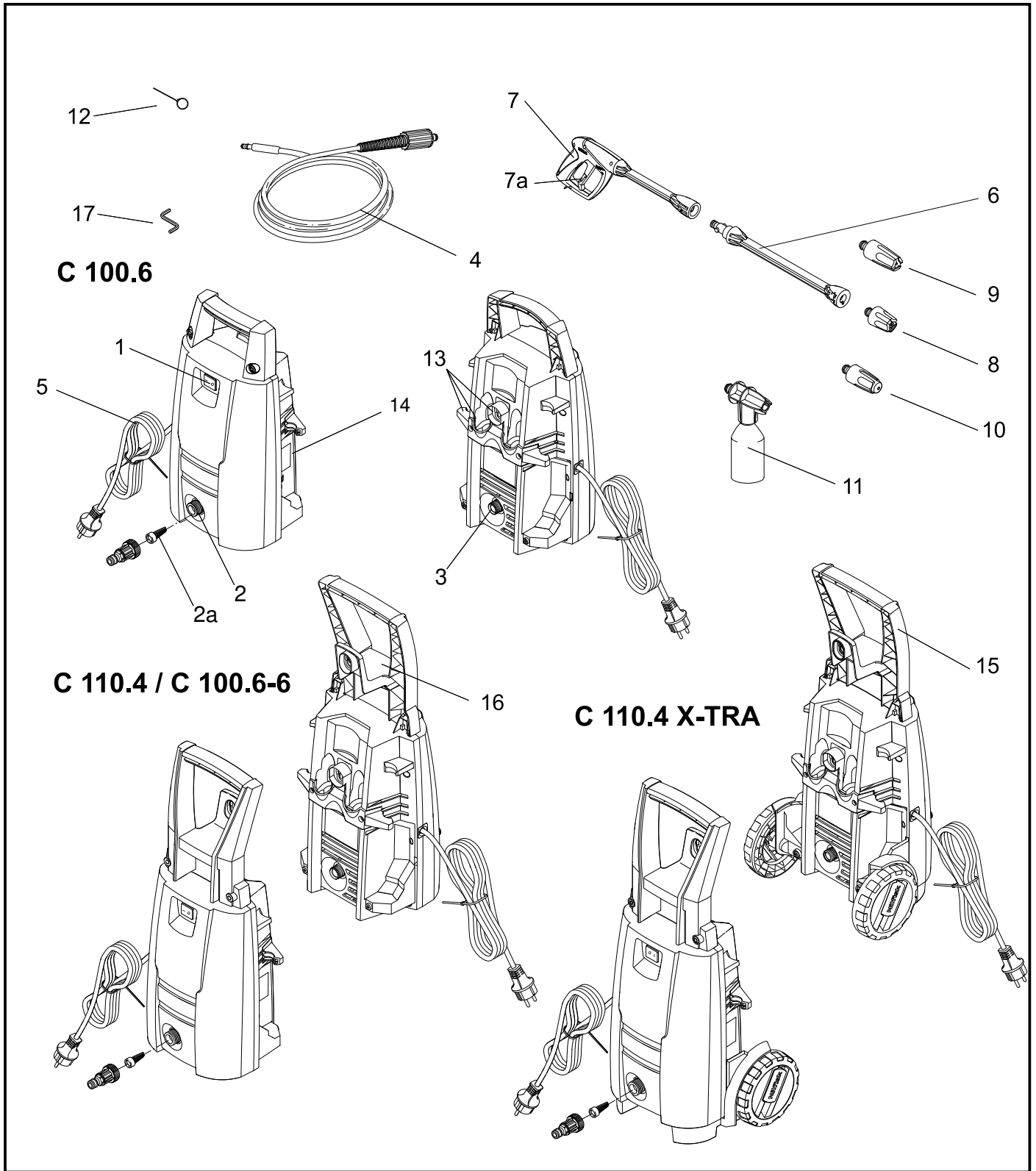
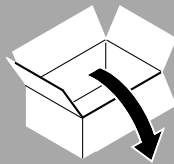

# A

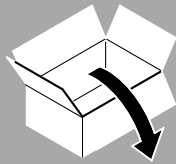

**C 105.6**

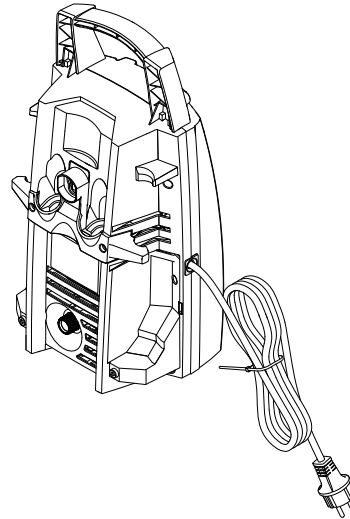
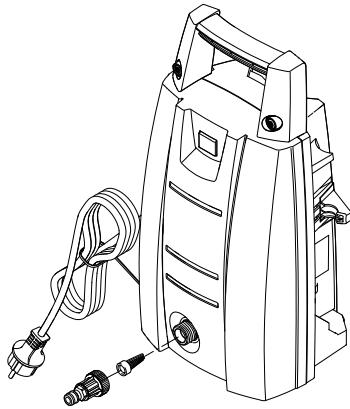

**C 120.6 X-TRA**

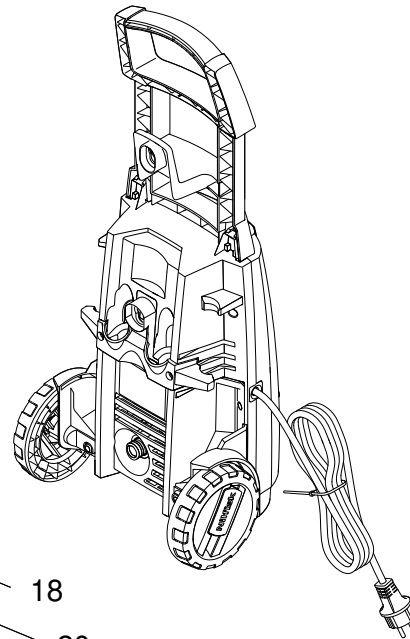
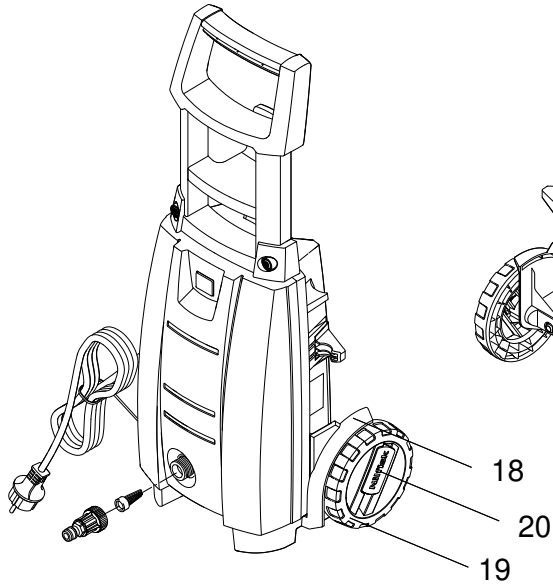

# B

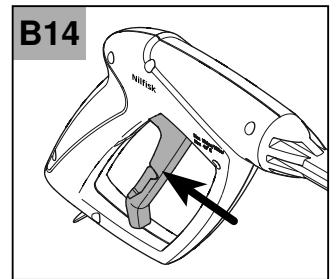
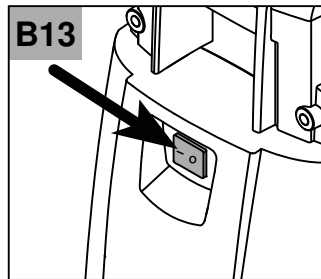
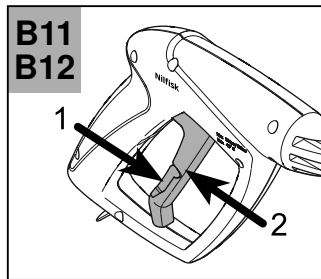
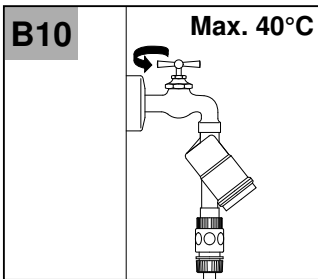
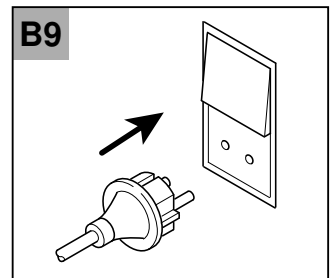
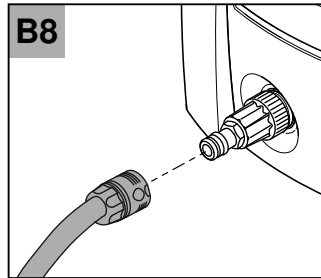
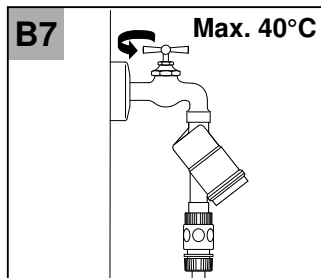
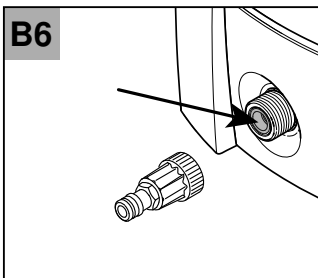
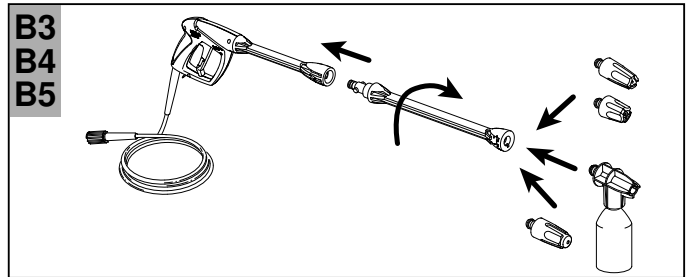
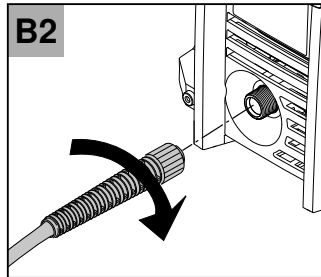
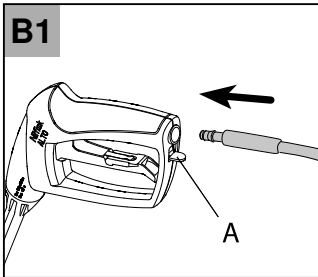

# C

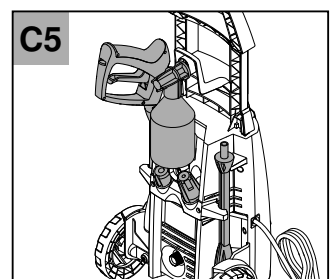
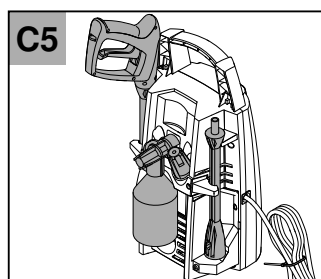
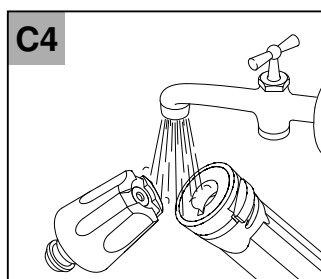
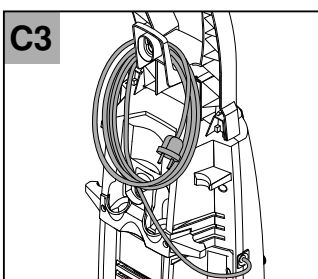
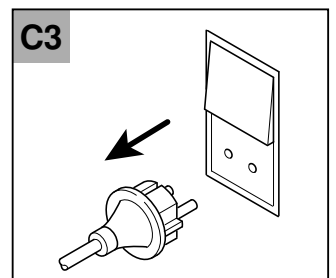
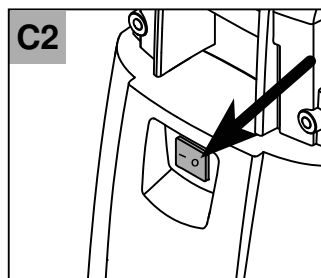
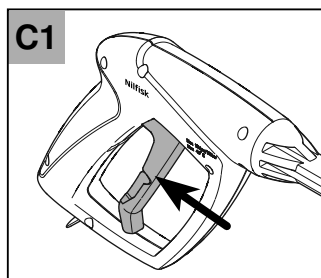
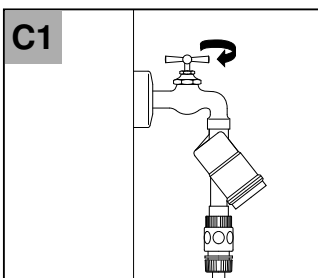
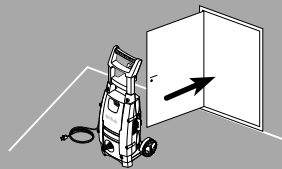

# D

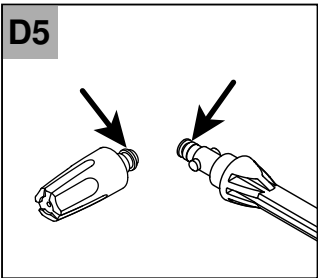
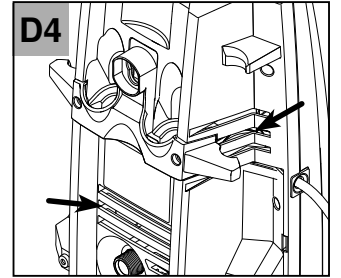
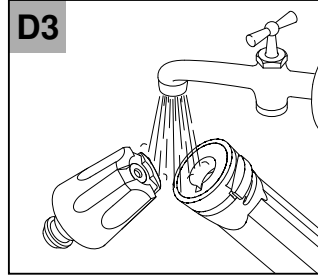
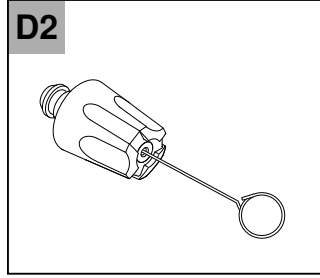
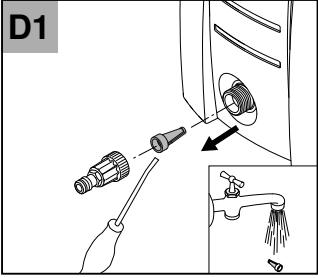



# Nilfisk

<http://www.nilfisk.com>

## HEAD QUARTER

### DENMARK

Nilfisk-Advance Group  
Sognevej 25  
DK-2605 Brøndby  
Tel.: (+45) 4323 8100  
E-mail: [mail.com@nilfisk-advance.com](mailto:mail.com@nilfisk-advance.com)

## SALES COMPANIES

### AUSTRALIA

Nilfisk-Advance  
48 Egerton St.  
P.O. Box 6046  
Silverwater, N.S.W. 2128  
Website: [www.nilfisk.com.au](http://www.nilfisk.com.au)

### AUSTRIA

Nilfisk-Advance GmbH  
Metzgerstrasse 68  
5101 Bergheim bei Salzburg  
Website: [www.nilfisk.at](http://www.nilfisk.at)

### BELGIUM

Nilfisk-Advance n.v.s.a.  
Riverside Business Park  
Boulevard Internationalelaan 55  
Bâtiment C3/C4 Gebouw  
Bruxelles 1070  
Website: [www.nilfisk.com](http://www.nilfisk.com)

### CHILE

Nilfisk-Advance de Chile  
San Alfonso 1462  
Santiago  
Website: [www.nilfisk.com](http://www.nilfisk.com)

### CHINA

Nilfisk-Advance (Suzhou)  
Building 18, Suchun Industrial Estate  
Suzhou Industrial Park  
215021 Suzhou  
Website: [www.nilfisk-cs.com](http://www.nilfisk-cs.com)

### CZECH REPUBLIC

Nilfisk-Advance  
VGP Park Horní Počernice  
Do Čertous 1/2658  
193 00 Praha 9  
Website: [www.nilfisk.com](http://www.nilfisk.com)

### DENMARK

Nilfisk-Advance NORDIC A/S  
Sognevej 25  
2605 Brøndby  
Tel.: (+45) 4323 4050  
E-mail: [kundeservice.dk@nilfisk.com](mailto:kundeservice.dk@nilfisk.com)

### FINLAND

Nilfisk-Advance Oy Ab  
Koskelontie 23 E  
02920 Espoo  
Website: [www.nilfisk.fi](http://www.nilfisk.fi)

### FRANCE

Nilfisk-Advance  
26 Avenue de la Baltique  
Villebon sur Yvette  
91978 Courtabouef Cedex  
Website: [www.nilfisk.fr](http://www.nilfisk.fr)

### GERMANY

Nilfisk-ALTO  
eine Marke der Nilfisk-Advance GmbH  
Guido-Oberdorfer-Straße 2-10  
89287 Bellenberg  
Website: [www.nilfisk.de](http://www.nilfisk.de)

### GREECE

Nilfisk-Advance A.E.  
Αναπαύσεως 29  
Κορωπί T.K. 194 00  
Website: [www.nilfisk.gr](http://www.nilfisk.gr)

### HOLLAND

Nilfisk-Advance  
Versterkerstraat 5  
1322 AN Almere  
Website: [www.nilfisk.nl](http://www.nilfisk.nl)

### HUNGARY

Nilfisk-Advance Kereskedelmi Kft.  
II. Rákóczi Ferenc út 10  
2310 Szigetszentmiklos-Lakihegy  
Website: [www.nilfisk.hu](http://www.nilfisk.hu)

### INDIA

Nilfisk-Advance India Limited  
Pramukh Plaza, 'B' Wing, 4th floor, Unit No. 403  
Cardinal Gracious Road, Chakala  
Andheri (East) Mumbai 400 099  
Website: [www.nilfisk.com](http://www.nilfisk.com)

### IRELAND

Nilfisk-Advance  
1 Stokes Place  
St. Stephen's Green  
Dublin 2  
Website: [www.nilfisk.com](http://www.nilfisk.com)

### ITALY

Nilfisk-Advance SpA  
Strada Comunale della Braglia, 18  
26862 Guardamiglio (LO)  
Website: [www.nilfisk.it](http://www.nilfisk.it)

### JAPAN

Nilfisk-Advance Inc.  
1-6-6 Kita-shinyokohama, Kouhoku-ku  
Yokohama, 223-0059  
Website: [www.nilfisk.com](http://www.nilfisk.com)

### MALAYSIA

Nilfisk-Advance Sdn Bhd  
Sd 14, Jalan KIP 11  
Taman Perindustrian KIP  
Sri Damansara  
52200 Kuala Lumpur  
Website: [www.nilfisk.com](http://www.nilfisk.com)

### MEXICO

Nilfisk-Advance de Mexico, S. de R.L. de C.V.  
Agustín M. Chavez No. 1, PB oficina 004  
Col. Centro de Ciudad Santa Fe  
01210 Mexico, D.F.  
Website: [www.nilfisk.com](http://www.nilfisk.com)

### NEW ZEALAND

Nilfisk-Advance  
Danish House  
6 Rockridge Avenue  
Penrose, Auckland 1135  
Website: [www.nilfisk.com](http://www.nilfisk.com)

### NORWAY

Nilfisk-Advance AS  
Bjørnerudveien 24  
1266 Oslo  
Tel.: (+47) 22 75 17 70  
E-mail: [info.no@nilfisk.com](mailto:info.no@nilfisk.com)

### POLAND

Nilfisk-Advance Sp. Z.O.O.  
ul. 3 Maja 8  
05-800 Pruszków  
Website: [www.nilfisk.pl](http://www.nilfisk.pl)

### PORTUGAL

Nilfisk-Advance  
Sintra Business Park  
Zona Industrial Da Abrunheira  
Edificio 1, 1º A  
P2710-089 Sintra  
Website: [www.nilfisk.pt](http://www.nilfisk.pt)

### RUSSIA

Нилфиск-Эдванс  
127015 Москва  
Вятская ул. 27, стр. 7  
Россия  
Website: [www.nilfisk.ru](http://www.nilfisk.ru)

### SOUTH AFRICA

WAP South Africa  
12 Newton Street  
Spartan 1630  
Website: [www.nilfisk.com](http://www.nilfisk.com)

### SOUTH KOREA

Nilfisk-Advance Korea  
3F Duksoo B/D, 317-15  
Sungsoo-Dong 2Ga, Sungdong-Gu  
Seoul  
Website: [www.nilfisk.com](http://www.nilfisk.com)

### SPAIN

Nilfisk-Advance S.A.  
Torre d'Ara, Planta 9  
08302 Mataró  
Barcelona  
Website: [www.nilfisk.es](http://www.nilfisk.es)

### SWEDEN

Nilfisk-Advance AB  
Talgårdsgatan 4  
431 53 Mölndal  
Website: [www.nilfisk-alto.se](http://www.nilfisk-alto.se)

### SWITZERLAND

Nilfisk-Advance  
Ringstrasse 19  
Kircheberg/Industri Stelzl  
9500 Wil  
Website: [www.nilfisk-alto.ch](http://www.nilfisk-alto.ch)

### TAIWAN

Nilfisk-Advance Taiwan Branch  
1F, No. 193, sec. 2, Xing Long Rd.  
Taipei  
Tel.: (+88) 6227 002 268  
Website: [www.nilfisk-alto.tw](http://www.nilfisk-alto.tw)

### THAILAND

Nilfisk-Advance Co. Ltd.  
89 Soi Chokechai-Ruammitr  
Viphavadee-Rangsit Road  
Lad Yao, Jatuchak, Bangkok 10900  
Website: [www.nilfisk-thailand.com](http://www.nilfisk-thailand.com)

### TURKEY

Nilfisk-Advance A.S.  
Şerifali Mh. Bayraktar Bulv. Sehit Sk. No:7  
Ümraniye  
Istanbul  
Website: [www.nilfisk.com](http://www.nilfisk.com)

### UNITED KINGDOM

Nilfisk (A Division of Nilfisk-Advance Ltd.)  
Bowerbank Way  
Gilwilly Industrial Estate, Penrith  
Cumbria CA11 9BQ  
Tel: 01768 868995  
Website: [www.nilfisk.co.uk](http://www.nilfisk.co.uk)

### UNITED ARAB EMIRATES

Nilfisk-Advance Middle East Branch  
SAIF-Zone  
P.O. Box 122298  
Sharjah  
Website: [www.nilfisk.com](http://www.nilfisk.com)

### VIETNAM

Nilfisk-Advance Representative Office  
No. 51 Doc Ngu Str.  
Ba Dinh Dist.  
Hanoi  
Website: [www.nilfisk.com](http://www.nilfisk.com)