

Register your product and get support at  
[www.philips.com/welcome](http://www.philips.com/welcome)

MCD2010



---

EN	User manual	3
DE	Benutzerhandbuch	27
ES	Manual del usuario	53
FR	Mode d'emploi	79

---

IT	Manuale utente	105
NL	Gebruiksaanwijzing	131
PT	Manual do utilizador	157
SV	Användarhandbok	183

# PHILIPS

# Inhoudsopgave

<b>1 Belangrijk</b>	132
Weet wat deze veiligheidssymbolen betekenen	132
Belangrijke veiligheidsinstructies	132
Gehoorscherming	133
Kennisgeving	133
<b>2 Gefeliciteerd</b>	135
Overzicht van de functies	135
Wat zit er in de doos?	135
Overzicht van het apparaat	136
<b>3 Voordat u het apparaat gebruikt</b>	139
Het apparaat plaatsen	139
Aansluiten	140
De batterij van de afstandsbediening plaatsen/vervangen	141
<b>4 Aan de slag</b>	142
Inschakelen	142
Radiostations automatisch opslaan	142
Het juiste video-ingangskanaal zoeken	143
Het juiste TV-systeem selecteren	143
Selecteer een taal voor het schermmenu.	143
<b>5 Afspelen vanaf disc/USB</b>	143
Algemene aanwijzingen	143
Een disc afspelen	143
Opgenomen bestanden afspelen	144
Het afspelen regelen	145
Opties voor weergave van afbeeldingen	146
Gelijktijdig een diaprojectie en muziek afspelen	146
Geluid aanpassen	147
<b>6 Naar FM-radio luisteren</b>	148
Op FM-radiozenders afstemmen	148
Radiozenders automatisch programmeren	148
Radiozenders handmatig programmeren	148
Afstemmen op een voorkeuzezender	148
RDS-informatie weergeven	149
<b>7 Configuratie</b>	150
Algemene instellingen	150
Video-instellingen	150
Audio-instellingen	151
Voorkeuren instellen	151
<b>8 Andere functies</b>	152
De alarmtimer instellen	152
De slaaptimer instellen	152
Luisteren via een hoofdtelefoon	152
Naar een extern audioapparaat luisteren	152
<b>9 Productinformatie</b>	153
Regiocode	153
Specificaties	153
Ondersteunde discformaten	154
Ondersteunde audio	154
Compat. USB-apparaten en -bestanden	154
<b>10 Problemen oplossen</b>	155

# 1 Belangrijk

## Weet wat deze veiligheidssymbolen betekenen

Weet wat deze veiligheidssymbolen betekenen



Deze 'bliksemschicht' waarschuwt voor ongeïsoleerd materiaal in het apparaat dat een elektrische schok kan veroorzaken. Voor uw eigen veiligheid en die van anderen is het van belang dat u het apparaat niet opent. Het 'uitroepteken' waarschuwt voor kenmerken waarvoor u de bijgesloten documentatie aandachtig dient te lezen om bedienings- en onderhoudsproblemen te voorkomen.

**WAARSCHUWING:** om het risico van brand of een elektrische schok zo veel mogelijk te beperken, mag dit apparaat niet worden blootgesteld aan regen of vocht en mogen er geen vloeistofhoudende voorwerpen, zoals vazen, op dit apparaat worden geplaatst.

**VOORZICHTIG:** om het risico van brand of een elektrische schok zo veel mogelijk te beperken dient u de brede pin van de stekker te passen op de brede opening van het contact en deze er volledig in te steken.

## Belangrijke veiligheidsinstructies

- Gebruik uitsluitend door de fabrikant gespecificeerde toebehoren/accessoires.
- Houd dit apparaat uit de buurt van direct zonlicht, open vuur of warmte.
- Stel het apparaat niet bloot aan vocht.
- Plaats niets op het apparaat dat gevaar kan opleveren, zoals een glas water of een brandende kaars.
- Als u het netsnoer of de aansluiting op het apparaat gebruikt om het apparaat uit te schakelen, dient u ervoor te zorgen dat deze goed toegankelijk zijn.

### Waarschuwing

- Verwijder de behuizing van het apparaat nooit.
- Geen enkel onderdeel van dit apparaat hoeft ooit te worden gesmeerd.
- Plaats het apparaat op een vlakke, harde en stabiele ondergrond.
- Plaats dit apparaat nooit op andere elektrische apparatuur.
- Gebruik dit apparaat uitsluitend binnenshuis. Houd het apparaat uit de buurt van water, vocht en vloeistofhoudende voorwerpen.
- Houd dit apparaat uit de buurt van direct zonlicht, open vuur of warmte.
- Kijk nooit recht in de laserstraal in het apparaat.

### Let op

- Gebruik van dit product dat niet overeenkomt met de beschrijving in deze handleiding of het maken van aanpassingen kan leiden tot blootstelling aan gevaarlijke straling of een anderszins onveilige werking van dit product.

---

## Gehoorgeschermering

### Zet het volume niet te hard.

- Als u het volume van uw hoofdtelefoon te hard zet, kan dit uw gehoor beschadigen. Dit product kan geluiden produceren met een decibelbereik dat het gehoor kan beschadigen, zelfs als u minder dan een minuut aan het geluid wordt blootgesteld. Het hogere decibelbereik is bedoeld voor mensen die al slechter horen.
- Geluid kan misleidend zijn. Na verloop van tijd raken uw oren gewend aan hogere volumes. Als u dus gedurende langere tijd luistert, kan geluid dat u normaal in de oren klinkt, eigenlijk te luid en schadelijk voor uw gehoor zijn. Om u hier tegen te beschermen, dient u het volume op een veilig niveau te zetten voordat uw oren aan het geluid gewend raken en het vervolgens niet hoger te zetten.

### Een veilig geluidsniveau instellen:

- Zet de volumeregeling op een lage stand.
- Verhoog langzaam het volume totdat het aangenaam en duidelijk klinkt, zonder storingen.

### Gedurende langere tijd luisteren:

- Langdurige blootstelling aan geluid, zelfs op normale, 'veilige' niveaus, kan gehoorschadiging veroorzaken.
- Gebruik uw apparatuur met zorg en neem een pauze op zijn tijd.

### Volg de volgende richtlijnen bij het gebruik van uw hoofdtelefoon.

- Luister op redelijke volumes gedurende redelijke perioden.
- Let erop dat u niet het volume aanpast wanneer uw oren aan het geluid gewend raken.
- Zet het volume niet zo hoog dat u uw omgeving niet meer hoort.

- Wees voorzichtig en gebruik de hoofdtelefoon niet in mogelijk gevaarlijke situaties. Gebruik geen hoofdtelefoon tijdens het besturen van een motorvoertuig, fiets, skateboard enz. Dit levert mogelijk gevaren op in het verkeer en is in veel gebieden niet toegestaan.

---

## Kennisgeving

Eventuele wijzigingen of modificaties aan het apparaat die niet uitdrukkelijk zijn goedgekeurd door Philips Consumer Lifestyle kunnen tot gevolg hebben dat gebruikers het recht verliezen het apparaat te gebruiken.



Dit product voldoet aan de vereisten met betrekking tot radiostoring van de Europese Unie.



Uw product is vervaardigd van kwalitatief hoogwaardige materialen en onderdelen die gerecycled en opnieuw gebruikt kunnen worden.



Als u op uw product een symbool met een doorgekruiste afvalcontainer ziet, betekent dit dat het product valt onder de EU-richtlijn 2002/96/EG.

Informeer naar het plaatselijke systeem voor de gescheiden inzameling van elektrische en elektronische producten.

Houd u aan de plaatselijke regels en gooi uw oude producten niet samen met uw gewone, huishoudelijke afval weg. Een goede afvalverwerking van uw oude product draagt bij aan het voorkomen van mogelijke schadelijke gevolgen voor het milieu en de volksgezondheid.



Uw product bevat batterijen die, overeenkomstig de Europese richtlijn 2006/66/EG, niet bij het gewone huishoudelijke afval mogen worden weggegooid. Informeer u over de lokale regels inzake de gescheiden ophaling van gebruikte batterijen. Een goede afvalverwerking draagt bij aan het voorkomen van schadelijke gevolgen voor het milieu en de volksgezondheid.

### Milieu-informatie

Er is geen overbodig verpakkingsmateriaal gebruikt. We hebben ervoor gezorgd dat de verpakking gemakkelijk kan worden gescheiden in drie materialen: karton (de doos), polystyreen (buffer) en polyethyleen (zakken en afdekking).

Het systeem bestaat uit materialen die kunnen worden gerecycled en opnieuw kunnen worden gebruikt wanneer het wordt gedemonteerd door een gespecialiseerd bedrijf. Houd u aan de plaatselijke regelgeving inzake het weggooien van verpakkingsmateriaal, lege batterijen en oude apparatuur.

---

## Copyright



Be responsible  
Respect copyrights

In dit product is technologie voor kopieerbeveiliging verwerkt die beschermd wordt door Amerikaanse octrooien en andere intellectuele eigendomsrechten van Rovi Corporation. Het is verboden het apparaat te decompileren of te demonteren.

---

## Handelsmerkverklaring



Geproduceerd onder licentie van Dolby Laboratories. Dolby en het dubbel-D-symbool zijn handelsmerken van Dolby Laboratories.



'DVD Video' is een handelsmerk van DVD Format/Logo Licensing Corporation.



INFORMATIE OVER DIVX-VIDEO: DivX® is een digitale video-indeling die door DivX, Inc. is ontwikkeld. Dit is een officieel DivX-gecertificeerd apparaat dat DivX-video's afspelt. Ga naar [www.divx.com](http://www.divx.com) voor meer informatie en softwareprogramma's waarmee u uw bestanden kunt omzetten naar DivX-video's.

INFORMATIE OVER DIVX VIDEO-ON-DEMAND: dit DivX®-gecertificeerde apparaat moet zijn geregistreerd om DivX Video-on-demand (VOD) te kunnen afspelen. Zoek het gedeelte over DivX VOD op in het instellingenmenu van uw apparaat om de registratiecode te genereren. Ga met deze code bij de hand naar [vod.divx.com](http://vod.divx.com) om het registratieproces te voltooien en om meer te lezen over DivX VOD.

DivX®, DivX Certified® en de bijbehorende logo's zijn geregistreerde handelsmerken van DivX, Inc. en worden onder licentie gebruikt.



### Opmerking

- Het typeplaatje bevindt zich aan de onderkant van het apparaat.

## 2 Gefeliciteerd

Gefeliciteerd met uw aankoop en welkom bij Philips! Registreer uw product op [www.philips.com/welcome](http://www.philips.com/welcome) om optimaal gebruik te kunnen maken van de door Philips geboden ondersteuning.

Als u contact opneemt met Philips, wordt u gevraagd om het model- en serienummer van dit apparaat. Het model- en serienummer bevinden zich op de achterkant van het apparaat. Noteer de nummers hier:

Modelnummer \_\_\_\_\_

Serienummer \_\_\_\_\_

---

### Wat zit er in de doos?

Controleer de inhoud van het pakket:

- Apparaat
- 2 luidsprekers
- Afstandsbediening
- Videokabel
- FM-antenne
- Gebruikershandleiding

---

### Overzicht van de functies

Dit apparaat kan

- video's en audiobestanden afspelen en foto's weergeven vanaf een disc of USB-opslagapparaat
- audiobestanden van de iPod/iPhone/iPad afspelen

Raadpleeg "Specificaties" voor de ondersteunde media.



# Overzicht van het apparaat

## Overzicht van het apparaat

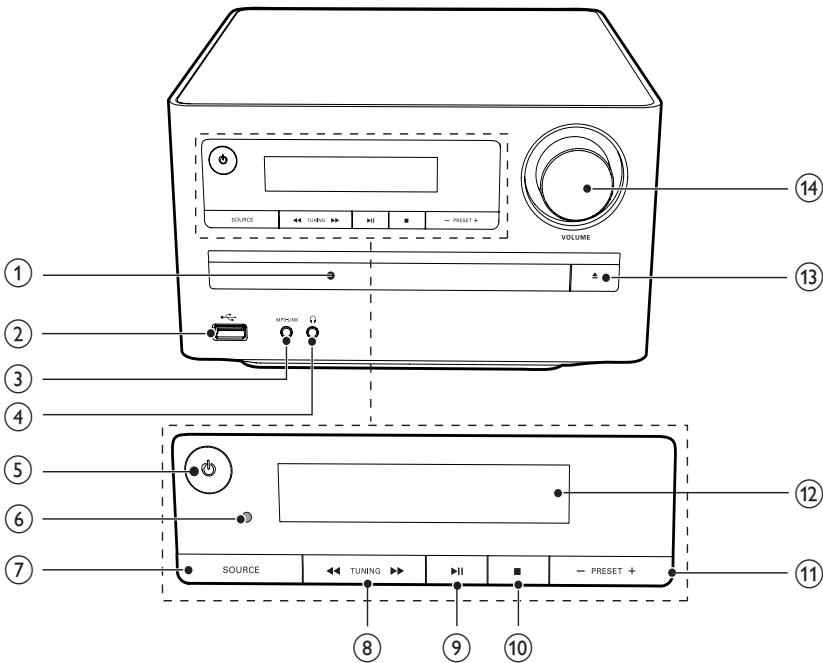

### ① Discstation

- Hier plaatst u de disc.

### ② USB-poort.

- USB-poort.

### ③ MP3 LINK

- Hierop sluit u een extern audioapparaat aan.

### ④ Hoofdtelefoonaansluiting.

- Hoofdtelefoonaansluiting.

### ⑤ Power

- Hiermee schakelt u het apparaat in of schakelt u naar de stand-bymodus of de energiebesparende stand-bymodus.

### ⑥ IR-sensor

- Ontvangt signalen van de afstandsbediening. Richt de afstandsbediening altijd op de infraroodsensor.

### ⑦ SOURCE

- Selecteer een bron.

### ⑧ TUNING

- Een foto roteren.
- Hiermee spoelt u vooruit of terug.

### ⑨ Play/Pause

- Hiermee start of onderbreekt u het afspelen.

### ⑩ Stop

- Hiermee stopt u het afspelen.
- Hiermee wist u een programma.

11 ◀ PRESET ▶

- Hiermee gaat u naar de vorige/ volgende track of titel of het vorige/ volgende bestand.
- Hiermee selecteert u een geprogrammeerde radiozender.

12 Weergavedisplay

- Hiermee geeft u de huidige status weer.

13 ▲

- Hiermee opent of sluit u de disclade.

14 VOLUME

- Hiermee past u het volume aan.
- Hiermee past u de tijd aan.

---

## Achteraanzicht

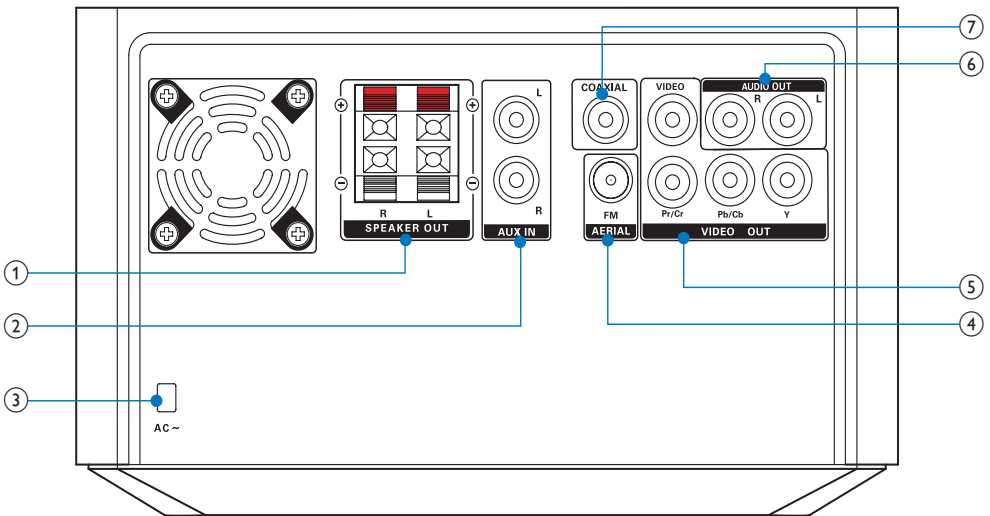

1 SPEAKER OUT

- Sluit de luidsprekers aan.

2 AUX-IN

- Sluit een extern audioapparaat aan.

3 AC MAIN~

- Verbonden met netsnoer.

4 FM AERIAL

- De FM-ontvangst verbeteren.

5 VIDEO OUT

- Video-uitgang.

6 AUDIO OUT L/R

- Audio-uitgang.



- ⑦ **COAXIAL**
- COAX-aansluiting.

## Overzicht van de afstandsbediening

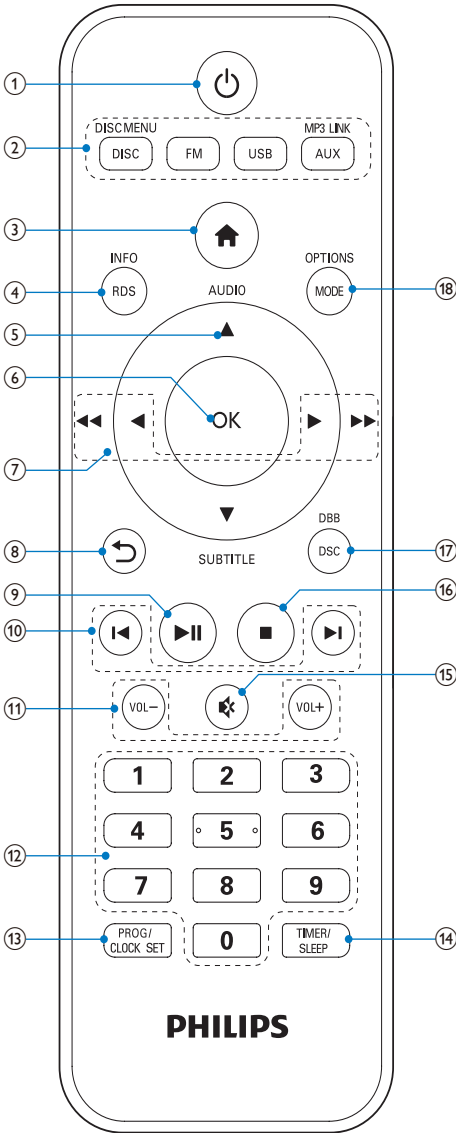

- ① **⏻**
- Schakel het microsysteem in/uit.

- ② **DISC/DISC MENU/FM/USB/AUX/MP3 LINK**
- Selecteer de bron.
- ③ **🏠**
- Hiermee opent u het hoofdmenu.
- ④ **RDS/INFO**
- Hiermee geeft u informatie over de disc weer, zoals de titel, het hoofdstuk, de verstreken tijd, de totale tijd enz.
  - Hiermee geeft u informatie weer over RDS-zenders (indien beschikbaar).
- ⑤ **▲ AUDIO / ▼ SUBTITLE**
- In menu's navigeert u hiermee omhoog/omlaag.
  - Hiermee keert u een afbeelding om.
  - **▲ AUDIO**: hiermee schakelt u tussen stereo en mono.
  - **▼ SUBTITLE**: hiermee selecteert u een ondertitelingstaal voor een video.
- ⑥ **OK**
- Hiermee bevestigt u een selectie.
- ⑦ **◀▶ / ◀▶▶▶**
- Hiermee zoekt u in een track of op een disc.
  - Hiermee spoelt u vooruit of terug.
  - In menu's navigeert u hiermee naar links/rechts.
  - Hiermee draait u een afbeelding
- ⑧ **↶**
- Hiermee keert u terug naar een vorig displaymenu.
- ⑨ **▶▶**
- Hiermee start, onderbreekt of hervat u het afspeken.
- ⑩ **◀▶**
- Hiermee gaat u naar de vorige/ volgende track of titel of het vorige/ volgende bestand.
  - Hiermee selecteert u een geprogrammeerde radiozender.

- ⑪ **VOL +/-**
  - Pas het volume aan.
- ⑫ **Cijfertoetsen**
  - Hiermee selecteert u een titel/ hoofdstuk/track om af te spelen.
- ⑬ **PROG/CLOCK SET**
  - Hiermee programmeert u radiozenders.
  - Hiermee stelt u de klok in.
- ⑭ **TIMER/SLEEP**
  - Hiermee stelt u de sleeptimer in.
  - Hiermee stelt u de alarmtimer in.
- ⑮ **🔇**
  - Hiermee dempt u het geluid.
- ⑯ **■**
  - Hiermee stopt u het afspelen.
  - Hiermee wist u een geprogrammeerde radiozender.
  - Hiermee activeert/deactiveert u de demonstratiemodus.
- ⑰ **DSC/DBB**
  - Hiermee selecteert u een vooraf ingestelde geluidsinstelling.
  - Hiermee schakelt u dynamische basversterking in of uit.
- ⑱ **MODE/OPTIONS**
  - Hiermee selecteert u herhaald afspelen of afspelen in willekeurige volgorde.
  - Hiermee hebt u toegang tot opties met betrekking tot de huidige activiteit of instelling.

## 3 Voordat u het apparaat gebruikt

### Het apparaat plaatsen

#### Opmerking

- Oververhittingsgevaar! Plaats dit apparaat nooit in een afgesloten ruimte. Laat altijd aan alle kanten ten minste 10 centimeter vrij voor ventilatie rond het apparaat. Zorg ervoor dat de ventilatiesleuven van het apparaat nooit worden afgedekt door gordijnen of andere voorwerpen.
- Plaats het apparaat op een vlakke, harde en stabiele ondergrond.
- Plaats het apparaat nooit in een gesloten kast of boven op andere elektrische apparatuur.
- Steek geen vreemde voorwerpen in de (ventilatie)openingen.
- Plaats het apparaat in de buurt van een stopcontact en op een plaats waar u gemakkelijk bij de stekker kunt.
- Om magnetische storing en ongewenste ruis te voorkomen, dient u het apparaat en de luidsprekers niet te dicht bij een stralingsapparaat te plaatsen.

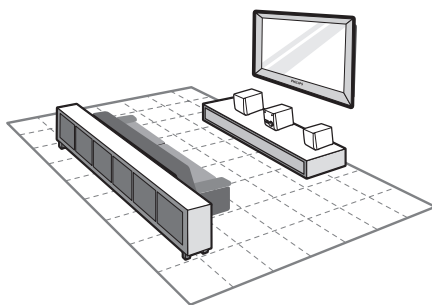

- 1 Plaats het apparaat in de buurt van de TV.

- 2 Plaats de luidsprekers op een geschikte afstand van de TV onder een hoek van ongeveer 45 graden ten opzichte van de luisterpositie.

## Aansluiten

### De luidsprekers aansluiten

- 1 Steek de luidsprekerdraden volledig in de luidsprekeringen aan de achterzijde van de apparaat.

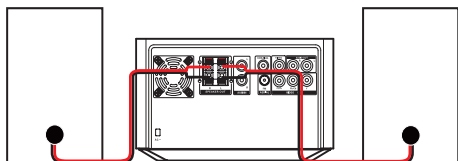

### Opmerking

- Gebruik voor een optimaal geluid de meegeleverde luidsprekers.
- Sluit alleen luidsprekers aan waarvan de impedantie gelijk is aan of hoger is dan die van de meegeleverde luidsprekers. Raadpleeg de specificaties verderop in deze handleiding.

### Een TV aansluiten

Sluit de audio- en videokabels aan op de uitgangen op het apparaat en de ingangen op uw TV.

Selecteer de beste videoaansluiting voor uw TV.

### Aansluiten via een Composite Video-kabel

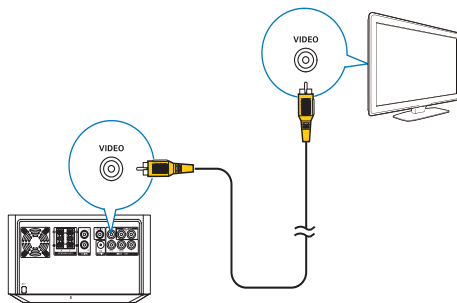

### Optie 2: aansluiten via Component Video-kabels

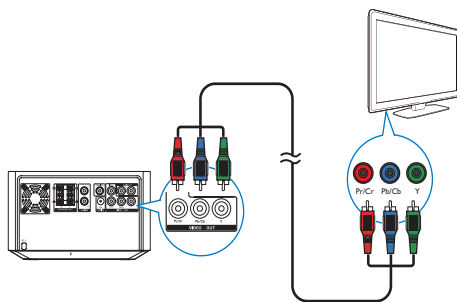

Sluit een TV met Progressive Scan aan via een Component Video-kabel voor video met een hogere beeldkwaliteit.

### Stroom aansluiten

#### ! Let op

- Het product kan beschadigd raken! Controleer of het netspanningsvoltage overeenkomt met het voltage dat staat vermeld op de achter- of onderzijde van het apparaat.
- Risico van een elektrische schok! Wanneer u het netsnoer loskoppelt, moet u altijd de stekker uit het stopcontact halen. Trek nooit aan het snoer.
- Zorg ervoor dat u alle andere aansluitingen hebt gemaakt voordat u het netsnoer op het stopcontact aansluit.

- 1 Sluit de stekker aan op een stopcontact.

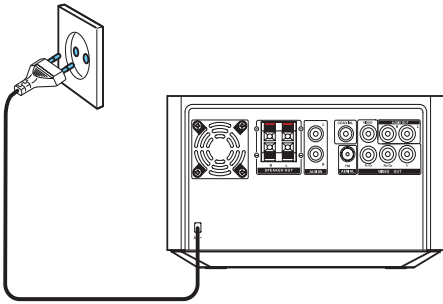

## U kunt audio van een extern apparaat naar dit product sturen.

Sluit een audiokabel aan op:

- de **AUX IN L/R**-aansluitingen op dit product.
- de audio-uitgangen op het externe apparaat (bijvoorbeeld een audiospeler).

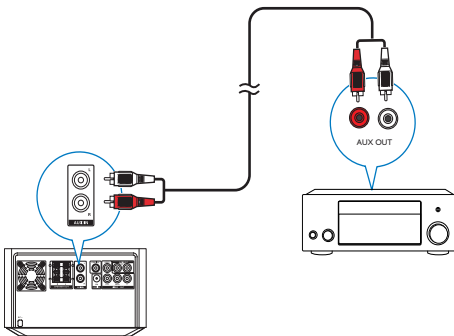

## FM-antenne aansluiten



Tip

- Trek voor een optimale ontvangst de antenne volledig uit en pas de positie van de antenne aan tot u het sterkste signaal hebt gevonden.
- Sluit voor een betere FM-stereo-ontvangst een FM-buitenantenne aan op de **FM AERIAL**-aansluiting.
- Het apparaat biedt geen ondersteuning voor de ontvangst van MW-radiosignalen.

- 1 Sluit de meegeleverde FM-antenne aan op de **FM AERIAL**-aansluiting op het apparaat.

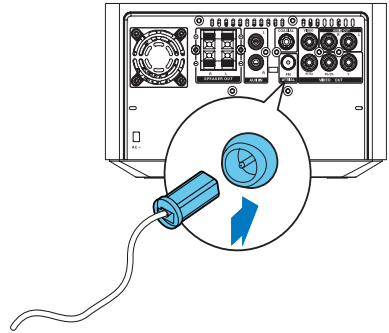

## De batterij van de afstandsbediening plaatsen/ vervangen

### ! Let op

- Ontploffingsgevaar! Houd batterijen uit de buurt van hitte, zonlicht of vuur. Werp batterijen nooit in het vuur.
- Plaats geen oude en nieuwe of verschillende typen batterijen in het apparaat.
- Verwijder de batterijen als de afstandsbediening langere tijd niet wordt gebruikt.

- 1 Druk op het klepje van het batterijcompartiment om het te openen.
- 2 Plaats 2 AAA-batterijen met de juiste polariteit (+/-) zoals aangegeven.
- 3 Sluit de kap.

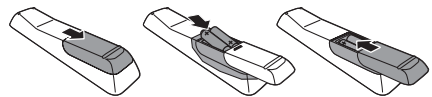

# 4 Aan de slag

---

## Inschakelen



- 1 Druk op .  
↳ Het apparaat schakelt over naar de laatst geselecteerde bron.

### Opmerking

- Als er binnen 15 minuten geen bron wordt afgespeeld, schakelt het apparaat over naar de stand-bymodus.
- Als het apparaat niet binnen 15 minuten in de stand-bymodus wordt gebruikt, schakelt het over naar de energiebesparende stand-bymodus.
- Druk op  om het apparaat over te schakelen naar de bron die was geselecteerd toen het apparaat werd uitgeschakeld.

---

## De functies van het apparaat demonstreren.

- 1 Druk in de stand-bymodus op  tot "DEMO ON" (Demo aan) wordt weergegeven.  
↳ De functies van dit systeem worden een voor een weergegeven.
  - Druk nogmaals op  om de demonstratie uit te schakelen.

---

## De klok instellen

Het apparaat gebruikt de 24- en 12-uursindeling.

- 1 Houd in de stand-bymodus **PROG/CLOCK SET** drie seconden ingedrukt.  
↳ Op het display wordt "CLOCK SET" (Klok instellen) weergegeven. Dan wordt de tijdnotatie **[24H]** of **[12H]** weergegeven.

- 2 Druk op  /  om een tijdnotatie te selecteren. Druk op **PROG/CLOCK SET** om de instelling op te slaan.  
↳ De cijfers gaan knipperen.
- 3 Druk op  /  om het uur in te stellen. Druk op **PROG/CLOCK SET** om de instelling op te slaan.  
↳ De minuten gaan knipperen.
- 4 Druk op **PROG/CLOCK SET** om de instelling te bevestigen.



### Opmerking

- De cijfer-toets op de afstandsbediening is in deze modus gedeactiveerd.

---

## Radiostations automatisch opslaan

Als er geen radiostations zijn opgeslagen, kan het apparaat radiostations automatisch opslaan.

- 1 Schakel het apparaat in.
- 2 Druk op **FM**.  
↳ **[AUTO INSTALL -- PRESS PLAY -- STOP CANCEL]** (druk op  om de automatische installatie uit te voeren of druk op  om te annuleren) wordt weergegeven.
- 3 Druk op .  
↳ Het apparaat slaat radiozenders met voldoende signaalsterkte automatisch op.  
↳ Nadat alle beschikbare radiostations zijn opgeslagen, wordt het eerste opgeslagen radiostation automatisch ten gehore gebracht.

---

## Het juiste video-ingangskanaal zoeken

- 1 Schakel uw apparaat in.
- 2 Druk op **DISC** om de discbron te selecteren.
  - Schakel de TV in en zet deze op het juiste video-ingangskanaal.

### Opmerking

- Raadpleeg de gebruikershandleiding van uw TV voor informatie over het schakelen tussen video-ingangskanalen.

---

## Het juiste TV-systeem selecteren

Dit apparaat is compatibel met zowel NTSC als PAL. Als het beeld niet goed wordt weergegeven met de standaardinstelling, selecteer dan een TV-systeem dat overeenkomt met uw TV. (Raadpleeg "Configuratie" > "Video-instellingen" > voor informatie over [TV-systeem])

---

## Selecteer een taal voor het schermmenu.

Engels is de standaardoptie voor deze instelling. (Zie "Configuratie" > "Algemene instellingen" > [OSD LANGUAGE] voor details.)

# 5 Afspelen vanaf disc/USB





### Let op

- Het apparaat kan beschadigd raken! Verplaats het apparaat nooit tijdens het afspelen.
- Plaats alleen discs in het discstation.
- Kijk nooit recht in de laserstraal binnen in het apparaat.
- Speel discs niet af in combinatie met accessoires zoals stabilisaties of beschermingsvellen.

---



## Algemene aanwijzingen

Deze bewerkingen zijn toepasbaar op alle ondersteunde media.

Functie	Actie
Het afspelen stoppen	Druk op 
Het afspelen onderbreken of hervatten	Druk op 
Naar de vorige/volgende titel of track of het vorige/volgende hoofdstuk of bestand gaan	Druk op  / 

---

## Een disc afspelen

- 1 Druk op **DISC** om de discbron te selecteren.
- 2 Druk op het apparaat op  om de disclade te openen.
- 3 Plaats een disc met de bedrukte zijde naar boven in de disclade en druk dan op .
- 4 Het apparaat begint automatisch af te spelen.
  - Druk op  om het afspelen handmatig te starten.

- Als u een DVD wilt kunnen afspelen met een beveiligingsniveau dat hoger is dan de instelling, moet u eerst het zescijferige wachtwoord (136900) invoeren.

## Een ondertitelingstaal selecteren

U kunt een ondertiteltaal voor een DVD of DivX (Ultra)-video selecteren.

- 1 Druk tijdens het afspelen herhaaldelijk op **SUBTITLE**.

### Opmerking

- Bij sommige DVD's kan alleen via het discmenu een andere gesproken taal of taal voor de ondertiteling worden gekozen. Druk op **DISC MENU** om het menu te openen.

## Opgenomen bestanden afspelen

U kunt DivX/MP3/WMA/JPEG-bestanden afspelen die naar een CD-R/RW, opneembare DVD of USB-opslagapparaat zijn gekopieerd.

### Opmerking

- U kunt alleen DivX-video's afspelen die zijn gehuurd of gekocht met de DivX®-registratiecode van dit apparaat. (Zie "Configuratie" > "Algemene instellingen" > [DivX(R) VOD Code].)
- Ondertitelingsbestanden met de extensies .srt, .smi, .sub, .ssa en .ass worden ondersteund, maar deze worden niet weergegeven in de bestandslijst.
- De naam van het ondertitelingsbestand moet dezelfde zijn als die van de DivX-video (zonder de bestandsextensie).
- Het DivX-videobestand en de ondertitelingsbestanden moeten in dezelfde directory zijn opgeslagen.

## Een USB-opslagapparaat aansluiten

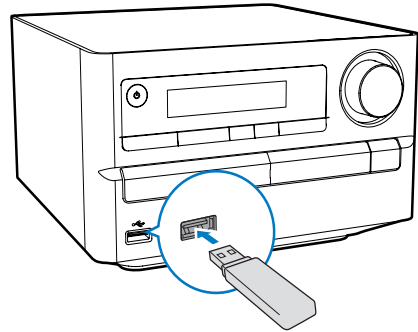

- 1 Druk op **USB** om het USB-opslagapparaat als bron te selecteren.
- 2 Sluit het USB-opslagapparaat aan.
  - ↳ Het apparaat begint automatisch af te spelen.
  - ↳ De gebruikersinterface wordt weergegeven.

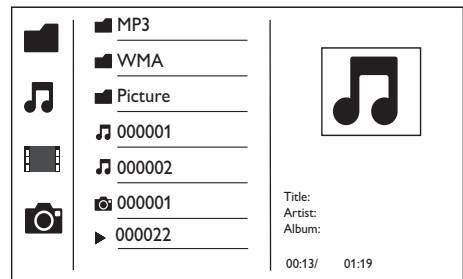

- Links: de informatiebron.
- Midden: de map en bestandslijst.
- Rechts: de gedetailleerde bestandsinformatie, verstreken tijd en totale tijd van de audio/video.

---

## Een map openen

- 1 Druk op ▲ / ▼ om de geselecteerde mapnaam te markeren.
- 2 Markeer [Previous] en druk op OK om terug te keren naar het vorige niveau in het menu.

---

## Een bestand afspelen

- 1 Open de geselecteerde map.
- 2 Druk op ▲ / ▼ om de geselecteerde bestandsnaam te markeren.
- 3 Druk op OK om te bevestigen.
  - ↳ Het geselecteerde bestand wordt afgespeeld.
  - ↳ Het apparaat stopt automatisch met afspelen aan het einde van het laatste bestand van dezelfde categorie.

---

## Het afspelen regelen

---

### Afspeelinformatie weergeven

- 1 Druk tijdens het afspelen op INFO/RDS om afspeelinformatie weer te geven op de TV.

---

### Vooruit- en achteruitspoelen

- 1 Druk tijdens het afspelen van de video of audio herhaaldelijk op ◀◀ / ▶▶ om een zoeksnelheid te selecteren.
  - Druk op ▶|| om het afspelen met normale snelheid te hervatten.

---

### PBC-menu

- 1 Druk tijdens videoweergave op OPTIONS om het PBC-menu te openen.

PBC

TV Display

Zoom

Angle

Repeat

Goto

Slow Forward

Slow Backword

- 2 Gebruik ▼▲ om de gewenste optie te markeren.
  - [TV-scherm]
  - [Zoom]
  - [Hoek]
  - [Herhalen]
  - [Naar]
  - [Langz.vooruit]
  - [Langz. terug]
- 3 Druk op ► om de subopties te openen en gebruik ▼ / ▲ om de gewenste suboptie te selecteren.
- 4 Druk op de knop OK om uw selectie te bevestigen.

---

### Langzaam vooruit/achteruit afspelen

- 1 Druk tijdens videoweergave op OPTIONS om het PBC-menu te openen.
- 2 Gebruik ▲ / ▼ om de optie langzaam vooruit/achteruit te markeren.
- 3 Druk op ► en gebruik ▲ / ▼ om de juiste verhouding te selecteren.
- 4 Druk op de knop OK om uw selectie te bevestigen.



---

## Zoeken op tijd of titel-/hoofdstuk-/tracknummer

- 1 Druk tijdens het afspelen op **OPTIONS** om het PBC-menu te openen.
- 2 Gebruik **▲ / ▼** om **[Goto]** te markeren.
- 3 Druk op **▶** om het menu te openen.
- 4 Gebruik **▲ / ▼** om het titelnummer, hoofdstuknummer, tracknummer of tijdveld te markeren.
- 5 Druk op **OK** om te bevestigen.
  - ↳ Het geselecteerde segment wordt weergegeven.
  - ↳ Het afspelen wordt automatisch gestart.

---

## Opties voor weergave van afbeeldingen

---

### Beeldweergave instellen

- 1 Druk op **OPTIONS** om de beeldopties te openen.

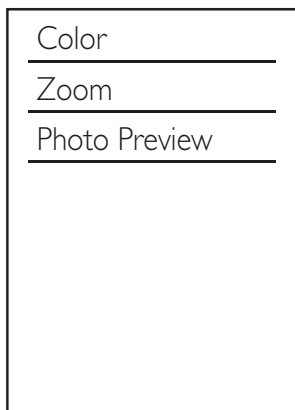

- 2 Gebruik **▲ ▼** om de gewenste optie te markeren.
  - **[Kleur]**
  - **[Zoom]**
  - **[Foto-preview]**

- 3 Druk op **▶** en gebruik **▲ ▼** om de subopties te selecteren.
- 4 Druk op de knop **OK** om uw selectie te bevestigen.

---

## Een afbeelding draaien

- 1 Druk tijdens de weergave op **◀ / ▶** om de afbeelding links- of rechtsom te draaien.

---

## Gelijktijdig een diapresentatie en muziek afspelen

### Opmerking

- Zorg ervoor dat het USB-opslagapparaat of de disc zowel WMA/MP3-bestanden als JPEG-foto's bevat.

- 1 Speel een WMA/MP3-bestand af.
- 2 Open een fotomap.
- 3 Selecteer een fotobestand.
- 4 Druk op **OK** om de diapresentatie te starten.
  - De diapresentatie stopt nadat alle foto's één keer zijn weergegeven.
  - Druk op **■** om de diapresentatie te stoppen.

### Opmerking

- Deze functie is alleen beschikbaar als u de map als weergavebron selecteert.
- Met dit apparaat kunt u uitsluitend foto's met de indeling JPEG-EXIF weergeven. Deze indeling wordt veel gebruikt door digitale camera's. U kunt geen Motion JPEG-bestanden of foto's met een andere indeling dan JPEG weergeven. Geluidsclips bij foto's kunnen eveneens niet worden weergegeven.
- Als de JPEG-foto niet is opgeslagen als een 'exif'-bestand, is de miniatuurafbeelding een afbeelding van blauwe heuvels.

---

## Geluid aanpassen

Tijdens het afspelen kunt u het volume op de volgende manieren aanpassen.

---

Toets	Functie
<b>VOL +/-</b>	Hiermee zet u het geluid harder of zachter.
<b>⌘</b>	Hiermee dempt of herstelt u het geluid.
<b>DBB/DSC</b>	Het gewenste geluidseffect selecteren: [POP] (pop) [JAZZ] (jazz) [ROCK] (rock) [CLASSIC] (klassiek) [DBB] (DBB) [FLAT] (vlak)

---

## 6 Naar FM-radio luisteren

### Op FM-radiozenders afstemmen

#### Opmerking

- Controleer of u de meegeleverde FM-antenne hebt aangesloten en volledig hebt uitgetrokken.

- 1 Druk op **FM**.
- 2 Houd **◀◀ / ▶▶** ingedrukt om op een radiostation af te stemmen.
- 3 Laat de knop los zodra de frequentie begint te lopen.
  - ↳ De FM-tuner wordt automatisch afgestemd op een zender met een sterk ontvangstsignaal.
- 4 Herhaal stap 2 en 3 om op meer zenders af te stemmen.

#### Afstemmen op een zender met een zwak ontvangstsignaal:

Druk herhaaldelijk op **◀◀ / ▶▶** tot de ontvangst optimaal is.

### Radiozenders automatisch programmeren

#### Opmerking

- U kunt maximaal 20 voorkeuzezenders programmeren.

- 1 Druk in de modus FM-tuner gedurende 3 seconden op **PROG/CLOCK SET** om automatische programmering te activeren.

- ↳ **[AUTO]** (automatisch) wordt weergegeven.
- ↳ Het apparaat slaat alle FM-radiozenders automatisch op en zendt dan de eerste voorkeuzezender uit.

### Radiozenders handmatig programmeren

#### Opmerking

- U kunt maximaal 20 voorkeuzezenders programmeren.

- 1 Hiermee stemt u af op een radiozender.
- 2 Druk op **PROG/CLOCK SET** om de programmeermodus te activeren.
- 3 Druk op **◀ / ▶** om een nummer tussen 1 en 20 te selecteren voor deze radiozender. Druk daarna op **PROG/CLOCK SET** om de huidige radiozender te programmeren.
  - ↳ Het voorkeuzenummer en de frequentie van de voorkeuzezender worden weergegeven.
- 4 Herhaal stap 2 en 3 om meer zenders te programmeren.

#### Opmerking

- U kunt een geprogrammeerde zender overschrijven door een andere zender onder het nummer op te slaan.

### Afstemmen op een voorkeuzezender

- 1 Druk op **FM**.
- 2 Druk op **◀ / ▶** om een voorkeuzenummer te selecteren.

---

## RDS-informatie weergeven

RDS (Radio Data System) is een service waarmee FM-zenders extra informatie kunnen weergeven. Als u afstemt op een RDS-zender, worden een RDS-pictogram en de naam van de zender weergegeven.

- 1 Stem af op een RDS-zender.
- 2 Druk herhaaldelijk op **RDS/INFO** om de volgende informatie te doorlopen (indien beschikbaar):
  - ↳ Zendernaam
  - ↳ Soort programma, zoals **[NEWS]** (nieuws), **[SPORT]** (sport), **[POP M]** (popmuziek)...
  - ↳ Frequentie

---

## De klok synchroniseren met een RDS-zender

U kunt de klok op het apparaat synchroniseren met een RDS-zender.

- 1 Stem af op een RDS-radiozender die een tijdsignaal uitzendt.
- 2 Houd **RDS/INFO** minimaal 2 seconden ingedrukt.
  - ↳ **[CT SYNC]** wordt weergegeven en het apparaat leest de RDS-tijd automatisch.
  - ↳ Als er geen tijdsignaal binnenkomt, wordt **[NO CT]** weergegeven.



### Opmerking



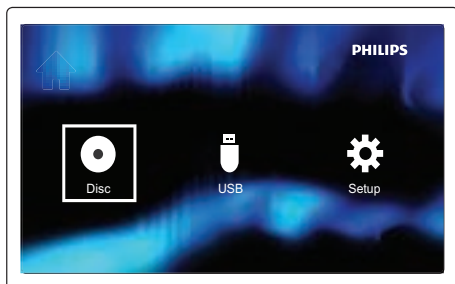

- De nauwkeurigheid van het uitgezonden tijdsignaal is afhankelijk van de RDS-zender die het uitzendt.

# 7 Configuratie



- 1 Druk op de knop .  
↳ Het hoofdmenu wordt weergegeven.





- 2 Druk op  om het systeemmenu te openen.

	General	Disc Lock
		OSD Language • English
	Video	Sleep • Off
		DivX(R) VOD Code • Register
	Audio	
	Preference	

## Opmerking

- Menuopties die grijs worden weergegeven, kunt u niet wijzigen.
- Druk op  om terug te gaan naar het vorige menu. Als u het menu wilt verlaten, drukt u nogmaals op .

## Algemene instellingen



- 1 Druk op de knop .
- 2 Selecteer  om het instellingenmenu te openen.
- 3 Selecteer  om de opties voor **[Algemene setup]** te openen.

- **[Diskvergr.]**: hiermee schakelt u de discvergroening in of uit.
- **[OSD-taal]**: hiermee selecteert u een schermmenu taal.
- **[Sleeptimer]**: Hiermee schakelt u de sleeptimer in om de home cinema na een bepaalde tijd over te schakelen op de stand-bymodus.
- **[DivX(R)-VOD-code]**: hiermee haalt u de registratiecode voor DivX VOD-registratie (Video-on-Demand) op.

## Opmerking

- Als u een taal selecteert die niet beschikbaar is op een disc, gebruikt dit apparaat de standaardtaal van de disc.

## Video-instellingen

- 1 Druk op de knop .
- 2 Selecteer  om het instellingenmenu te openen.
- 3 Selecteer  om de opties voor **[Video-inst.]** te openen.
  - **[TV-systeem]**: Hiermee selecteert u een TV-systeem dat compatibel is met de TV.
  - **[Beeldverhoudng]**: hiermee stelt u het beeldformaat in (Pan Scan, Letter Box of breedbeeld).
  - **[Progressief]**: Hiermee schakelt u de modus Progressive Scan in of uit.
  - **[Kleurinst.]**: hiermee selecteert u een voorgeprogrammeerde kleurinstelling of past u de kleur handmatig aan.

## Audio-instellingen

- 1 Druk op de knop .
- 2 Selecteer  om het instellingenmenu te openen.

- 3 Selecteer **⏮** om de opties voor **[Audio instellen]** te openen.
- **[Anal. uitgang]**: hiermee selecteert u de instelling voor de analoge uitgang op basis van het audioapparaat dat via de analoge audio-aansluiting is aangesloten.
  - **[Digit. audio]**: hiermee selecteert u audio-indelingen die door het aangesloten apparaat worden ondersteund.
  - **[Geluid]**: hiermee selecteert u een voorgeprogrammeerd geluidseffect om de audio-uitvoer te verbeteren.
  - **[Nachtstand]**: hiermee selecteert u stil geluid of dynamisch geluid. De nachtmodus verlaagt het volume van harde geluiden en verhoogt het volume van zachte geluiden (zoals spraak).

- **[Wachtwrd]**: hiermee stelt u een wachtwoord voor het afspelen van een beveiligde disc in, of wijzigt u het wachtwoord voor het afspelen van een beveiligde disc.
- **[DivX ondert.]**: hiermee selecteert u de taal van de DivX.
- **[Versie-info]**: hiermee geeft u de softwareversie weer.
- **[Standaard]**: hiermee zet u de home cinema terug op de standaardinstellingen zoals die in de fabriek zijn geprogrammeerd.



#### Opmerking

- Controleer of het ondertitelingsbestand exact dezelfde naam heeft als het filmbestand. Als de bestandsnaam van de film bijvoorbeeld 'Film.avi' is, dient de naam van het tekstbestand 'Film.sub' of 'Film.srt' te zijn.

---

## Voorkeuren instellen

- 1 Druk op de knop **⏮**.
- 2 Selecteer **⚙** om het instellingenmenu te openen.
- 3 Selecteer **⏮** om de opties voor **[Voorkeur instel.]** te openen.
- **[Audio]**: hiermee selecteert u een audiotaal voor video.
  - **[Ondertit]**: hiermee selecteert u een ondertitelingstaal voor video.
  - **[Diskmenu]**: hiermee selecteert u een menutaal voor een videodisc.
  - **[Ouderlijk]**: hiermee stelt u het beveiligingsniveau van een disc in. U beperkt de toegang tot discs met een leeftijdsclassificering. Deze discs moeten zijn opgenomen met een beveiligingsniveau.
  - **[PPC]**: hiermee geeft u het inhoudsmenu op VCD- en SVCD-discs weer of slaat u dit menu over.

## 8 Andere functies

### De alarmtimer instellen

Dit apparaat kan worden gebruikt als wekker. U kunt DISC, TUNER of USB als alarmbron selecteren.

#### Opmerking

- Controleer of u de klok correct hebt ingesteld.

- 1 Houd in de stand-bymodus **SLEEP/TIMER** drie seconden ingedrukt.
  - ↳ **[TIMER SET]**(Timer instellen) wordt op het display weergegeven.
  - ↳ **[SELECT SOURCE]** (selecteer bron) wordt op het scherm weergegeven.
- 2 Druk herhaaldelijk op **SOURCE** om een bron te kiezen: DISC, USB, TUNER.
- 3 Druk op **SLEEP/TIMER** om te bevestigen.
  - ↳ De cijfers voor het uur worden weergegeven en gaan knipperen.
- 4 Druk herhaaldelijk op **▲ / ▼** om het uur in te stellen en druk vervolgens ter bevestiging opnieuw op **TIMER/SLEEP**.
  - ↳ De minuten worden weergegeven en gaan knipperen.
- 5 Druk op **▲ / ▼** om de minuten in te stellen en druk op **SLEEP/TIMER** om te bevestigen.
  - ↳ **VOL** (volume) wordt weergegeven en begint te knipperen.
- 6 Druk op **▲ / ▼** om het volume aan te passen en druk op **SLEEP/TIMER** om te bevestigen.
  - ↳ **⊕** wordt weergegeven.
  - ↳ Als u de alarmtimer wilt deactiveren, drukt u nogmaals op **SLEEP/TIMER**.

#### Opmerking

- De alarmtimer is niet beschikbaar in de modus MP3 LINK.
- Als DISC of USB als bron is geselecteerd en de track niet kan worden afgespeeld, wordt automatisch de tuner geactiveerd.

### De sleeptimer instellen

- 1 Wanneer het apparaat is ingeschakeld, drukt u herhaaldelijk op **SLEEP/TIMER** om een tijdsduur (in minuten) in te stellen.
  - ↳ Als de sleeptimer is geactiveerd, wordt **zZ** weergegeven.
  - ↳ Druk als u de sleeptimer wilt deactiveren nog een keer op **SLEEP/TIMER** tot **zZ** is verdwenen.

### Luisteren via een hoofdtelefoon

Sluit een hoofdtelefoon aan op de **🔊**-aansluiting.

### Naar een extern audioapparaat luisteren

U kunt met dit apparaat naar een extern audioapparaat zoals een MP3-speler luisteren.

- 1 Sluit de MP3 Link-kabel aan op:
  - de **MP3 LINK**-aansluiting
  - de audio-uitgang (doorgaans de hoofdtelefoonaansluiting) van het externe apparaat.
- 2 Selecteer **MP3 LINK** als bron.
- 3 Speel af op het apparaat.

# 9 Productinformatie

## Opmerking

- Productinformatie kan zonder voorafgaande kennisgeving worden gewijzigd.

## Regiocode

U kunt DVD-discs met de volgende regiocodes afspeelen.

DVD-regiocode	Landen
	Europa

## Specificaties

### Versterker

Nominaal uitgangsvermogen	2 x 10 W RMS
Frequentierespons	40 - 20.000 Hz, $\pm 3$ dB
Signaal-ruisverhouding	> 82 dB
AUX-invoer	1000 mV RMS 22 k ohm

### Disc

Lasertype	Halfgeleider
Discdoorsnede	12 cm/8 cm
Videodecodering	MPEG-1/MPEG-2/DivX
Video DAC	12 bits
Signaalsysteem	PAL/NTSC
Videoformaat	4:3/16:9

Video S/N	> 57 dB
Audio DAC	24 bits / 96 kHz
Harmonische vervorming	< 1% (1 kHz)
	4 Hz - 20 kHz (44,1 kHz)
	4 Hz - 22 kHz (48 kHz)
	4 Hz - 24 kHz (96 kHz)
Signaal-ruis	> 82 dBA

### Tuner (FM)

Frequentiebereik	87,5 - 108 MHz
Frequentierooster	50 KHz
Gevoeligheid – mono, signaal-ruisverhouding	< 22 dBf dB
Gevoeligheid – stereo, signaal-ruisverhouding	< 43 dBf dB
Zoekgevoeligheid	< 28 dBf
Harmonische vervorming	< 2%
Signaal-ruisverhouding	> 55 dB

### Luidsprekers

	6 ohm
Gevoeligheid	85 dB/m/W $\pm 2$ dB/m/W

### Algemene informatie

Netspanning	220 - 240 V, 50/60 Hz
Stroomverbruik in werking	13 W
Stroomverbruik in energiebesparende stand-bystand	<0,5 W
	2 x 15 mW, 6 ohm
USB Direct	Versie 2.0
Composite Video-uitgang	1,0 Vp-p, 75 ohm
Coaxiale uitgang	0,5 Vpp $\pm$ 0,1 Vpp, 75 ohm



---

## Afmetingen

---

- Apparaat (b x h x d)	200 x 118 x 210 mm
- Luidsprekerbox (b x h x d)	140 x 224 x 144 mm

---

## Gewicht

---

- Apparaat	1,2 kg
- Luidsprekerbox	0,965 kg

---

---

## Ondersteunde discformaten

- **Ondersteunde videomedia:**
- DivX Ultra
- Digital Video Discs (DVD's)
- Picture CD
- Video-CD's (VCD's)
- Super Video-CD's (SVCD's)
- DVD-R/-RW
- MP3-CD
- CD-R/CD-RW
- DVD+R/+RW
- Compact Discs (CD's)

### Ondersteunde compressieformaten:

- MPEG1, MPEG2, DivX(DivX Ultra+addendum 1.0), XivD, AVI(MPG), MPEG4, ASF
- JPEG-bestand

---

## Ondersteunde audio

- **Ondersteunde audiomedia**
- CD
- CD-R/RW
- MP3-CD
- WMA-CD

### Ondersteunde audio-indelingen:

- Dolby Digital Plus/5.1
- PCM-audio
- MP3, MP3 ID3-tags
- WMA, WMA-tags

- De volgende formaten worden niet ondersteund:
  - Bestanden zoals \*.VMA, \*.DLF, \*.M3U
  - \*.PLS en \*.WAV
  - Discs die zijn opgenomen in Joliet-formaat
  - MP3 Pro

---

## Compat. USB-apparaten en -bestanden

### Compatibele USB-apparaten:

- USB-flashgeheugen (USB 2.0 of USB 1.1)
- USB-flashspelers (USB 2.0 of USB 1.1)
- Geheugenkaarten zijn niet compatibel met dit apparaat.

### Ondersteunde bestandsindelingen:

- USB-poort ondersteunt FAT16 en FAT32
- Audioweergave: MP3, WMA
- Videoweergave: MPEG4, AVI, DivX 5.0, DivX Ultra+addendum 1.0
- Fotoweergave: JPEG

### Niet-ondersteunde bestandsindelingen:

- Lege albums: een leeg album is een album dat geen MP3/WMA-bestanden bevat.
- Niet-ondersteunde indelingen worden overgeslagen. Zo worden bijvoorbeeld Word-documenten (.doc) of MP3-bestanden met de extensie .dlf genegeerd en niet afgespeeld.
- AAC-, WAV-, DTS- en PCM-audiobestanden
- Dolby True HD-bestanden
- WMA-bestanden die beveiligd zijn met DRM (.wav, .m4a, .m4p, .aac)
  - WMA-bestanden in 'lossless'-indeling

# 10 Problemen oplossen

## Let op

- Verwijder de behuizing van dit apparaat nooit.

Probeer het apparaat nooit zelf te repareren. Hierdoor wordt de garantie ongeldig. Als er zich problemen voordoen bij het gebruik van dit apparaat, controleer dan het volgende voordat u om service vraagt. Als het probleem onopgelost blijft, gaat u naar de website van Philips ([www.philips.com/support](http://www.philips.com/support)). Als u contact opneemt met Philips, zorg er dan voor dat u uw apparaat, het modelnummer en het serienummer bij de hand hebt.

### Geen stroom

- Controleer of het netsnoer van het apparaat goed is aangesloten.
- Zorg ervoor dat er stroom op het stopcontact staat.
- Om energie te besparen, schakelt het systeem zichzelf automatisch uit als u 15 minuten nadat het afspelen is gestopt, niet op een knop hebt gedrukt.

### Geen disc gevonden

- Plaats een disc.
- Controleer of de disc misschien ondersteboven is geplaatst.
- Wacht tot de condens van de lens is verdwenen.
- Plaats de disc opnieuw of maak de disc schoon.
- Gebruik een gefinaliseerde CD of geschikte discindeling.

### Geen beeld

- Controleer de videoaansluiting.
- Zet de TV aan en selecteer het juiste videokanaal.

### Zwart-witbeeld of vervormd beeld

- De disc komt niet overeen met het standaardkleurensysteem van de TV (PAL/NTSC).
- Het beeld is soms lichtelijk vervormd. Dit is geen defect.
- Reinig de disc.

### Het beeldformaat van het TV-scherm kan niet worden gewijzigd, hoewel het TV-weergaveformaat wel is ingesteld.

- De beeldverhouding is vastgelegd op de DVD.
- De beeldverhouding kan op sommige TV-systemen niet worden gewijzigd.

### Geen geluid of matig geluid

- Pas het volume aan.
- Verwijder de hoofdtelefoon.
- Controleer of de luidsprekers goed zijn aangesloten.
- Controleer of de luidsprekerdraden zonder isolatie goed zijn vastgeklemd.

### De afstandsbediening werkt niet

- Voordat u op een van de functieknoppen drukt, moet u eerst de juiste bron selecteren met behulp van de afstandsbediening in plaats van het apparaat.
- Houd de afstandsbediening dichterbij het apparaat.
- Plaats de batterij met de polariteiten (te herkennen aan een plus- of minteken) in de aangegeven positie.
- Vervang de batterij.
- Richt de afstandsbediening rechtstreeks op de sensor aan de voorkant van het apparaat.

### De disc wordt niet afgespeeld

- Plaats een leesbare disc met het etiket naar boven.
- Controleer het type disc, het kleurensysteem en de regiocode. Controleer of er krassen of vlekken op de disc zitten.

- Druk op **SYSTEM MENU** om het menu met systeeminstellingen te sluiten.
- Schakel het wachtwoord voor het kinderslot uit of wijzig het beveiligingsniveau.
- Er heeft zich condens gevormd in het systeem. Verwijder de disc en laat het systeem een uur aanstaan. Haal de stekker uit het stopcontact en steek deze er weer in. Schakel het systeem vervolgens opnieuw in.
- Om energie te besparen, schakelt het systeem zichzelf automatisch uit als u 15 minuten nadat het afspelen is gestopt niet op een knop hebt gedrukt.

#### **DivX-videobestanden kunnen niet worden afgespeeld.**

- Zorg ervoor dat het DivX-videobestand volledig is.
- Zorg ervoor dat het bestand de juiste extensie heeft.
- DRM-beveiligde videobestanden kunnen niet worden afgespeeld via een analoge videoaansluiting (Composite, Component of scart). Breng de inhoud van de video over naar een disc en speel deze bestanden af.

#### **Slechte radio-ontvangst**

- Vergroot de afstand tussen het apparaat en uw TV of videorecorder.
- Trek de FM-antenne volledig uit.
- Sluit in plaats daarvan een FM-buitenantenne aan.

#### **De gesproken taal of de taal voor ondertiteling kan niet worden ingesteld**

- De disc is niet opgenomen met spraak of ondertiteling in meerdere talen.
- De disc is beveiligd tegen instellen van de taal voor audio en ondertiteling.

#### **Sommige bestanden op het USB-apparaat kunnen niet worden weergegeven**

- Het aantal mappen of bestanden op het USB-apparaat heeft een bepaalde limiet overschreden. Dit verschijnsel is geen defect.
- De indelingen van deze bestanden worden niet ondersteund.

#### **USB-apparaat niet ondersteund**

- Het USB-apparaat is niet compatibel met het apparaat. Probeer een ander apparaat.

#### **De timer werkt niet**

- Stel de juiste kloktijd in.
- Schakel de timer in.

#### **De ingestelde tijd op de klok/timer is verdwenen**

- Er is een stroomstoring geweest of het netsnoer is eruit geweest.
- Stel de klok/timer opnieuw in.

