

Read and follow these instructions carefully before proceeding with installation. Do not deviate from wiring instructions. Incorrect wiring could cause an electrical short with possible fire. Make sure that wiring is dressed away from moving or hot engine components. If wires run

thru drilled holes, protect the wires using grommets and de-burring the holes. Always disconnect battery before making electrical connections. Before re-connecting battery be sure all connections are properly made and soldered.

This instrument is designed to operate on 12 V DC systems. For 24 V DC operation see installation picture.

Various standard making organization have established guide lines for wiring colors. Those applicable to your installation should be followed.

* * * * *

Leggere attentamente e seguire le istruzioni che seguono prima di effettuare l'installazione. Seguire alla lettera le istruzioni per il collegamento dei cavi. Un impianto elettrico non corretto potrebbe causare un corto circuito con possibili incendi. Assicurarsi che l'impianto elettrico sia lontano da parti in movimento oppure da parti calde del motore. Se i cavi passano attraverso fori praticati con un trapano, smussare le irregolarità del foro con una lima e proteggere i cavi utilizzando anelli di rinforzo. Prima di collegare qualsiasi cavo elettrico, staccare sempre la batteria. Prima di ricollegare la batteria, accertarsi che tutti i collegamenti sono effettuati correttamente e saldati.

Questo strumento funziona con sistemi a 12 Volt CC. Fare riferimento al disegno dell'installazione per sistemi a 24 Volt CC.

Numerose organizzazioni hanno stabilito le norme relative al colore dei cavi. È necessario osservare le norme inerenti l'installazione in oggetto.

* * * * *

Anweisungen vor dem Einbau bitte sorgfältig lesen und befolgen. Halten Sie sich genau an die Anweisungen für die Kabelführung. Andernfalls ist elektrischer Kurzschluss mit möglichem Brand die Folge. Sorgen Sie dafür, dass die Leitungen nicht mit beweglichen oder heißen Motorteilen in Berührung kommen. Führen Sie die Leitungen nur durch entgratete Bohrungen und schützen Sie diese mit Gummimuffen. Schalten Sie vor dem Herstellen von elektrischen Anschlüssen stets die Batterie ab. Alle Anschlüsse müssen richtig verlötet sein, bevor Sie die Batterie wieder einschalten.

Dieses Instrument ist für 12-Volt-Gleichstrom konzipiert. Siehe Schaltbild für Gleichstromsysteme mit 24 Volt.

Halten Sie sich bitte an die für Ihre Installation zutreffenden Normen für die Farben der Kabelführung.

Leggere e seguire queste istruzioni attentamente prima di procedere con l'installazione. Non deviare dalle istruzioni di cablaggio. Il cablaggio inesatto potrebbe causare un elettrico breve col fuoco possibile. Assicurarsi il cablaggio si è lontano vestito dal trasloco o i componenti di motore caldi. Se i fili metallici corrono il thru ha trapanato i fori, protegge i fili metallici usando degli anelli di tenuta ed il de-burring i fori. Sempre disinsere la batteria prima di fare i collegamenti elettrici. Prima che riallaccia la batteria è sicura che tutti i collegamenti sono propriamente fatti e sono saldati.

Questo strumento è disegnato per operare su 12 V i sistemi di DC. Per 24 V l'operazione di DC vede l'immagine di installazione.

La varia organizzazione di fabbricazione di norma ha stabilito le linee di guida per i colori di cablare. Quegli applicabile alla sua installazione dovrebbero essere seguiti.

* * * * *

Lea y siga estas instrucciones con cuidado antes de avanzar con la inLea y siga cuidadosamente estas instrucciones antes de proseguir con la instalación. No se desvíe de las instrucciones del cableado. El cableado incorrecto podría causar un cortocircuito eléctrico con posible incendio.

Cerciórese de que el cableado esté alejado de componentes en movimiento o calientes del motor. Si los cables pasan a través de orificios taladrados, proteja los cables usando ojales y quitando las rebabas de los orificios. Desconecte siempre la batería antes de hacer conexiones eléctricas. Antes de conectar de nuevo la batería, cerciórese de que todas las conexiones estén debidamente construidas y soldadas.

Este instrumento se ha diseñado para operar en sistemas de 12 voltios. Para los sistemas de 24 voltios, vea la imagen de la instalación.

Varias organizaciones que elaboran normas han establecido pautas para los colores del cableado. Deben seguirse las que corresponden a su instalación.

Included

Inclus
 Miteingeschlossen
 Incluso
 Incluso

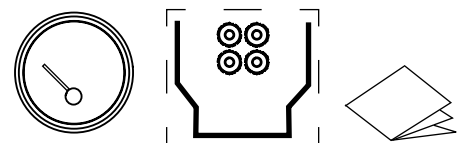

Honda

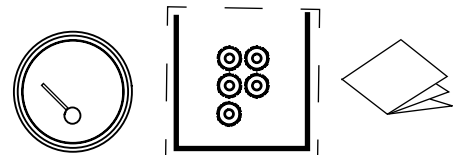

You Will Need
Vous aurez besoin
Du benötigst
Avrete bisogno di
Necesitarás

16 gauge marine grade wire.
 Fil marin de catégorie de 16 mesures.
 16 Lehre Marinegradleitung.
 Legare marino del grado dei 16 calibri.
 Alambre marina del grado de 16 galgas.



4 1

#8 Ring terminals & 1/4" (6.3 mm) Female tab terminal.
 Borne d'anneau n° 8 et .Borne femelle de 6.3 mm.
 Ringösen Kaliber 8 und Flachstecker 1/4" (6,3 mm).
 Terminali ad anello #8 e 6,3 mm. Terminale femmina con linguetta.
 Terminales de anillo #8 y terminal hembra de lengüeta de 1/4" (6.3 mm).

1.

Disconnect Battery
Debrancher la batterie
Batterie abklemmen
Disinserite batteria
Disconnecte la batteria

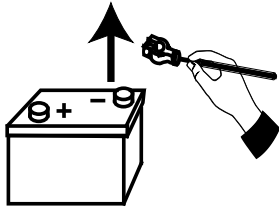

Install Gauge in dash.
Installez la jauge dans le tableau de bord.
Messinstrument ins Armaturenbrett einbauen.
Installare lo strumento di misurazione nel quadro degli strumenti.
Instale el medidor en el tablero de instrumentos

0.64 nm
90 in.-oz
max.

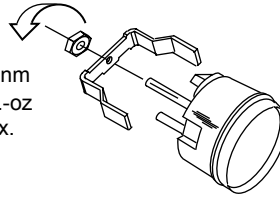

3.

0.85 nm
120 in.-oz
max.

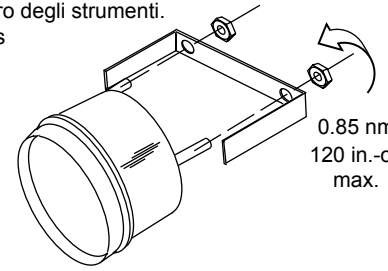

2.

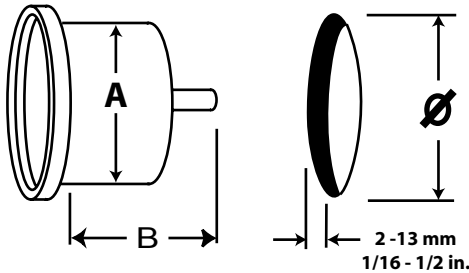

A		B		Ø	
52.5 mm	2 1/16 in.	56.3 mm	2.22 in.	54 mm	2 1/8 in.
86 mm	3 3/8 in.	87.3 mm	3.44 in.	87 mm	3 13/32 in.
110 mm	4 9/32 in.	117.3 mm	4.62 in.	111 mm	4.3/8 in.

Select Location	Check For Clearance	Drill Hole
Choisir l'emplacement	Vérifiez le d'ogagement	Forer le trou
Platzierung Auswählen	Auf Abstand achten	Loch bohren
Scegliere la posizione	Controllare lo spazio disponibile	Fare un foro
Escala la Ubicación	Verifique el espacio libre	Taladre el orificio

4a. Typical Trim

Assiette typique
Typische Verfassung
Assetto tipico
Asiento típico

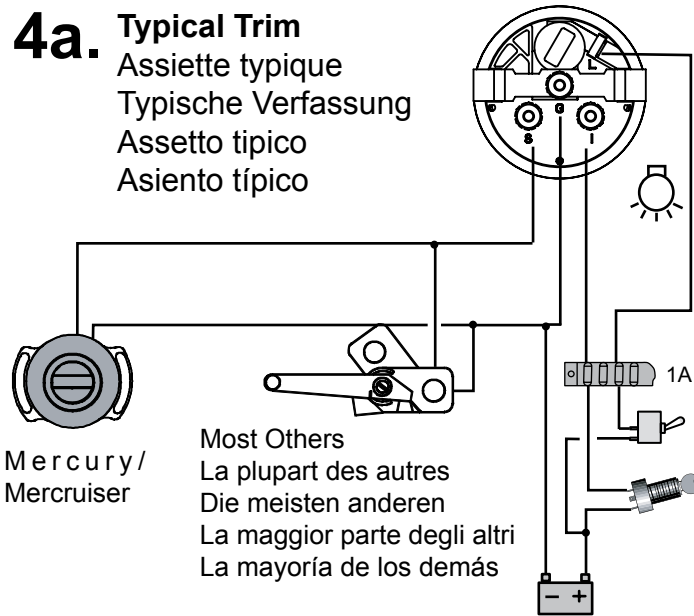

Mercury/
Mercruiser

Most Others
La plupart des autres
Die meisten anderen
La maggior parte degli altri
La mayoría de los demás

4b. Honda Trim

S= Yellow/Blue
Jaune/bleu
Gelb/blau
Giallo/blu
Amarillo/azul

G= Black
Noir
Schwarz
Annerire
Negro

I= Black/yellow
Noir/jaune
Schwarz/Gelb
Annerisce/giallo
Negro/amarillo

Honda Wire Harness
Harnais Honda
Honda Kabelbaum
Cablaggio Honda
Herrajes de Honda

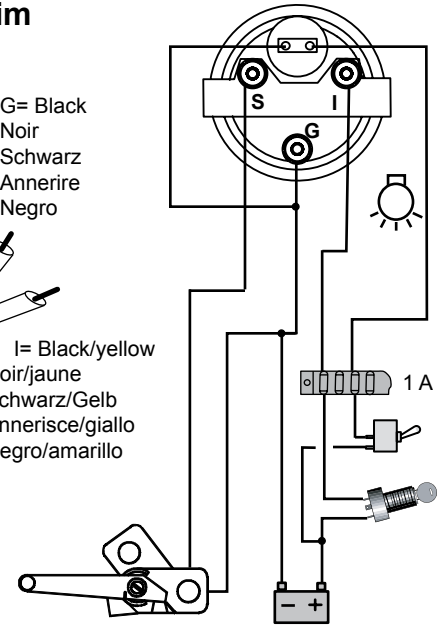

Tightening

Serrer
Festziehen
Stringere
Apretar

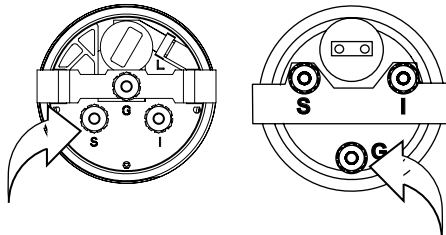

Electrical connections tighten 0.70 nm max. (100 in. oz.)
Serrer les connexions électriques à un maximum de 0.70 nm max.
Elektrische Verbindungen auf höchstens 0.70 nm festziehen.
Stringere i collegamenti elettrici per un massimo di 0.70 nm
Las conexiones eléctricas se aprietan a un máximo de 0.70 nm

5.

Reconnect battery
Rebrancher la batterie
Batterie wieder anschließen.
Ricollegare la batteria
Conecte de nuevo la batería

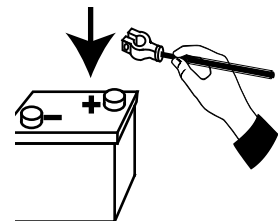

To Replace Lamp

Pour Remplacer La Lampe

Lampe Ersetzen

Sostituire la lampada

Para reemplazar la lámpara

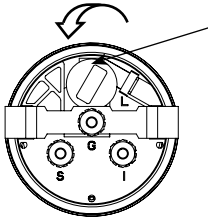

Twist & Pull Out
#IA62995
Tordre & la Force Hors
Drehen Sie & Zug Aus
Ruotare ed estrarre
Gire y saque

Honda

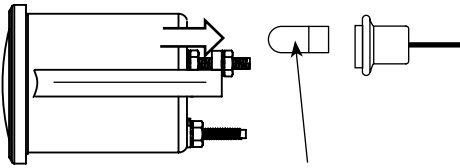

Pull out & replace lamp #6280370
Retirer & remplacer la lampe
Ziehen Sie aus & ersetzt Lampe
Estrarre e sostituire la lampada
Saque y reemplace la lámpara

Trouble Shooting

Résolution des problèmes

Fehlerbehebung

Disturbare il Tiro

Moleste Disparando

All Mercury/Mariner/Mercruiser, Volvo DP & SX and All Yamaha

A.

Transmitter
Transmetteur
Sender
Trasmettore
Transmisor

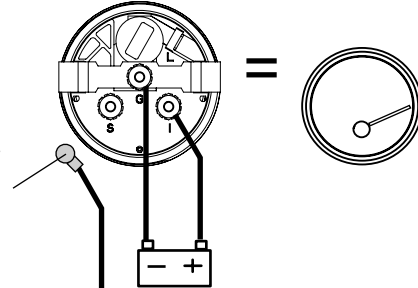

B.

Transmitter
Transmetteur
Sender
Trasmettore
Transmisor

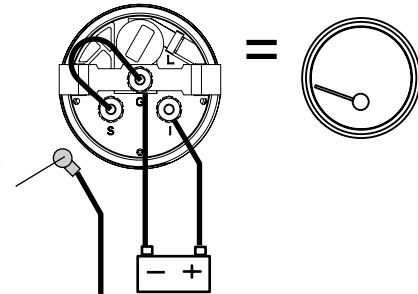

All Evinrude/Johnson and Suzuki (2002 ↑ 4 cycle)

C.

Transmitter
Transmetteur
Sender
Trasmettore
Transmisor

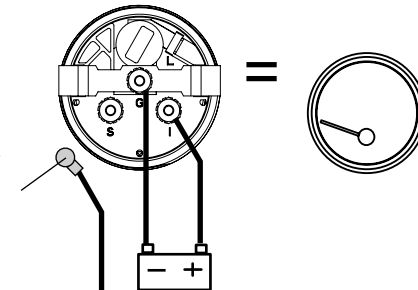

D.

Transmitter
Transmetteur
Sender
Trasmettore
Transmisor

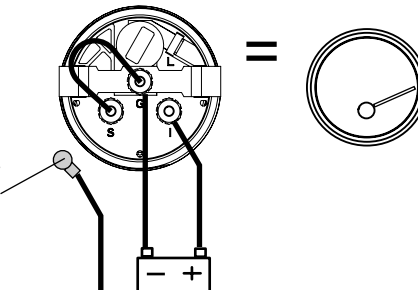

Honda

E.

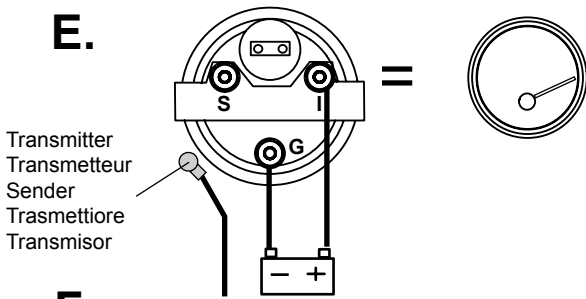

F.

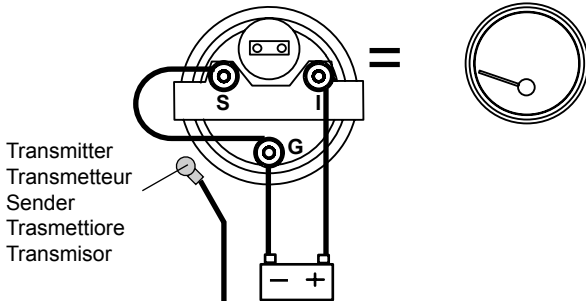

Gauge part number is inked on cylindrical part of housing.
 Le numéro de pièce de la jauge est imprimé sur la partie cylindrique du logement.
 Die Teilnummer des Messinstruments steht auf dem zylinderförmigen Gehäuse.
 Il numero di serie dello strumento di misurazione è stampato sulla parte cilindrica nella quale è alloggiato.
 El número de pieza del medidor está escrito en la parte cilíndrica de la caja

Trim transmitters are available from manufacturer of the specific engine.
 Les transmetteurs d'assiette sont disponibles auprès des fabricants des moteurs spécifiques
 Trimm-Sender sind beim Hersteller des jeweiligen Motors erhältlich.
 Trasmittitori d'assetto sono disponibili presso i produttori dei motori specifici.
 Los transmisores de asiento se pueden obtener del fabricante del motor específico.

Trim gauges are not available for Chrysler, most Force, Nissan, Tohatsu and older Suzuki's.
 Les jauges d'assiette ne sont pas disponibles pour Chrysler et la plupart des Forces, Nissan, Tohatsu et Suzuki plus anciens.
 Für Chrysler, die meisten Force, Tohatsu und ältere Suzukis sind keine Trimm-Messinstrumente erhältlich.
 I misuratori d'assetto non sono disponibili per Chrysler, la maggior parte di Force, Nissan, Tohatsu e i modelli Suzuki più vecchi.
 Los medidores de asiento no están disponibles para Chrysler, la mayoría de Force, Nissan, Tohatsu y los Suzuki más antiguos.

Dual Station trim transmitter for two gauge operation are not available.
 Les transmetteurs pour assiettes doubles pour deux jauges ne sont pas disponibles.
 Trimm-Sender mit zwei Stationen zum Betrieb mit zwei Messinstrumenten sind nicht erhältlich.
 I trasmettitori a doppio assetto per due misure non sono disponibili.
 No hay disponibles transmisores de asiento de doble estación para operar con dos medidores.

Transmitter (Sender) Ω

	Transmitter Ω	
Mercury/Mariner Mercruiser		
OMC Cobra		
Volvo DP/SX	10	167
Force 1995 40, 50, 90, 120 HP		
Yamaha O/B 2001		
Evinrude/Johnson		
Suzuki 2001 DF 90/115	88	2-10
Suzuki 2002 All 4 Stroke**		
Yamaha O/B 2000	110	410

**2009 DF70, DF80, DF90 require adaptor unit Suzuki #34870-87L00 to work.

USA Sales/Support
 Veethree Electronics and Marine
 2050 47th Terrace East
 Bradenton, FL 34203 USA
 Tel 941-538-7775
 Fax 941-775-1222
 techservice@veethree.com
 www.v3instruments.com