

Register your product and get support at
www.philips.com/welcome

FWM400D



EN User manual

DE Benutzerhandbuch

ES Manual del usuario

FR Mode d'emploi

IT Manuale utente

NL Gebruiksaanwijzing

PT Manual do utilizador

SV Användarhandbok

PHILIPS

Inhoudsopgave

1	Belangrijk	2
	Veiligheid	2

2	Uw mini-HiFi-systeem	4
	Inleiding	4
	Wat zit er in de doos?	4
	Overzicht van het apparaat	5
	Overzicht van de afstandsbediening	6

3	Aan de slag	8
	De luidsprekers aansluiten	8
	De FM-antenne aansluiten	8
	De afstandsbediening voorbereiden	8
	Stroom aansluiten	9
	De klok instellen	9
	Inschakelen	9

4	Afspelen	10
	Algemene afspeelfuncties	10
	Afspelen vanaf disc	10
	Afspelen van een iPod/iPhone	10
	Afspelen vanaf USB	11
	Audio van een extern apparaat afspelen	11

5	Afspeelopties	12
	Geluid aanpassen	12
	Herhalen en afspelen in willekeurige volgorde	12
	Tracks programmeren	12
	Andere informatie weergeven	12

6	Naar FM-radio luisteren	13
	Afstemmen op een FM-radiozender	13
	FM-radiozenders automatisch opslaan	13
	FM-radiozenders handmatig opslaan	13
	Een voorkeuzezender selecteren	13

7	Andere functies	14
	De alarmtimer instellen	14
	De sleeptimer instellen	14

8	Productinformatie	15
	Specificaties	15
	Compat. USB-apparaten en -bestanden	16
	Ondersteunde MP3-discformaten	16
	Onderhoud	16

9	Problemen oplossen	17
----------	---------------------------	----

10	Kennisgeving	18
-----------	---------------------	----

1 Belangrijk

Veiligheid

Weet wat deze veiligheidssymbolen betekenen



Deze 'bliksemschicht' waarschuwt voor ongeïsoleerd materiaal in het apparaat dat een elektrische schok kan veroorzaken. Voor uw eigen veiligheid en die van anderen is het van belang dat u het apparaat niet opent. Het 'uitroepteken' waarschuwt voor kenmerken waarvoor u de bijgesloten documentatie aandachtig dient te lezen om bedienings- en onderhoudsproblemen te voorkomen.

WAARSCHUWING: om het risico van brand of een elektrische schok zo veel mogelijk te beperken, mag dit apparaat niet worden blootgesteld aan regen of vocht en mogen er geen vloeistofhoudende voorwerpen, zoals vazen, op dit apparaat worden geplaatst.

VOORZICHTIG: om het risico van brand of een elektrische schok zo veel mogelijk te beperken dient u de brede pin van de stekker te passen op de brede opening van het contact en deze er volledig in te steken.

Belangrijke veiligheidsinstructies

- Lees deze instructies.
- Neem alle waarschuwingen in acht.
- Volg alle instructies.

- Dek de ventilatieopeningen niet af. Installeer dit apparaat volgens de instructies van de fabrikant.
- Installeer dit apparaat niet in de nabijheid van warmtebronnen zoals radiatoren, warmeluchtroosters, kachels of andere apparaten (zoals versterkers) die warmte produceren.
- Plaats het netsnoer zodanig dat niemand erop trapt en het niet wordt afgeklemd, in het bijzonder bij stekkers, stopcontacten en het punt waar het netsnoer uit de klokradio komt.
- Gebruik uitsluitend door de fabrikant gespecificeerde toebehoren/ accessoires.
- Uitsluitend te gebruiken met door de fabrikant gespecificeerde of bij het HiFi-systeem verkochte wagen, standaard, statief, beugel of onderstel. Bij gebruik van een wagen dient u de combinatie wagen/apparaat voorzichtig te verplaatsen om te voorkomen dat deze omvalt.
- Haal de stekker van dit HiFi-systeem uit het stopcontact bij onweer of wanneer het HiFi-systeem gedurende langere tijd niet wordt gebruikt.
- Laat al het onderhoud verrichten door erkend onderhoudspersoneel. Onderhoud is vereist wanneer het HiFi-systeem, het netsnoer of de stekker is beschadigd, wanneer er vloeistof in het HiFi-systeem is gekomen of er een voorwerp op het HiFi-systeem is gevallen, wanneer het HiFi-systeem is blootgesteld aan regen of vocht, wanneer het HiFi-systeem niet goed functioneert of wanneer dit is gevallen.
- Dit HiFi-systeem mag niet worden blootgesteld aan vocht.



- Plaats niets op het HiFi-systeem dat gevaar kan opleveren, zoals een glas water of een brandende kaars.
- **WAARSCHUWING** met betrekking tot batterijgebruik – Voorkom dat batterijen gaan lekken, wat kan leiden tot lichamelijk letsel of beschadiging van eigendommen of de afstandsbediening:
- Plaats alle batterijen correct met + en - zoals aangegeven op de afstandsbediening.
- Plaats geen oude en nieuwe of verschillende typen batterijen door elkaar.
- Verwijder de batterijen wanneer de afstandsbediening gedurende langere tijd niet wordt gebruikt.
- Als u het netsnoer of de aansluiting op het apparaat gebruikt om het apparaat uit te schakelen, dient u ervoor te zorgen dat deze goed toegankelijk zijn.



Waarschuwing

- Verwijder de behuizing van dit apparaat nooit.
- Geen enkel onderdeel van dit apparaat hoeft ooit te worden gesmeerd.
- Plaats dit apparaat nooit op andere elektrische apparatuur.
- Houd dit apparaat uit de buurt van direct zonlicht, open vuur of warmte.
- Kijk nooit in de laserstraal in dit apparaat.
- Zorg ervoor dat u altijd toegang hebt tot het netsnoer, de stekker en de adapter om de stroom van dit apparaat uit te schakelen.

2 Uw mini-HiFi-systeem

Gefeliciteerd met uw aankoop en welkom bij Philips! Registreer uw product op www.philips.com/welcome om optimaal gebruik te kunnen maken van de door Philips geboden ondersteuning.

Inleiding

Met dit HiFi-systeem kunt u:

- muziek op audiodiscs, USB-apparaten, iPods/iPhones en andere externe apparaten beluisteren en
- naar radiozenders luisteren

Om geluid te verrijken, biedt dit HiFi-systeem de volgende geluidseffecten:

- Digital Sound Control (DSC)
- Dynamic Bass Boost (DBB)
- Max Sound voor directe versterking van het geluid

Het HiFi-systeem ondersteunt deze media-indelingen:





Wat zit er in de doos?

Controleer de inhoud van het pakket:

- Apparaat
- Afstandsbediening (met batterijen)
- Luidsprekerbox (2 stuks)
- FM-antenne
- Gebruikershandleiding
- Snelstartgids

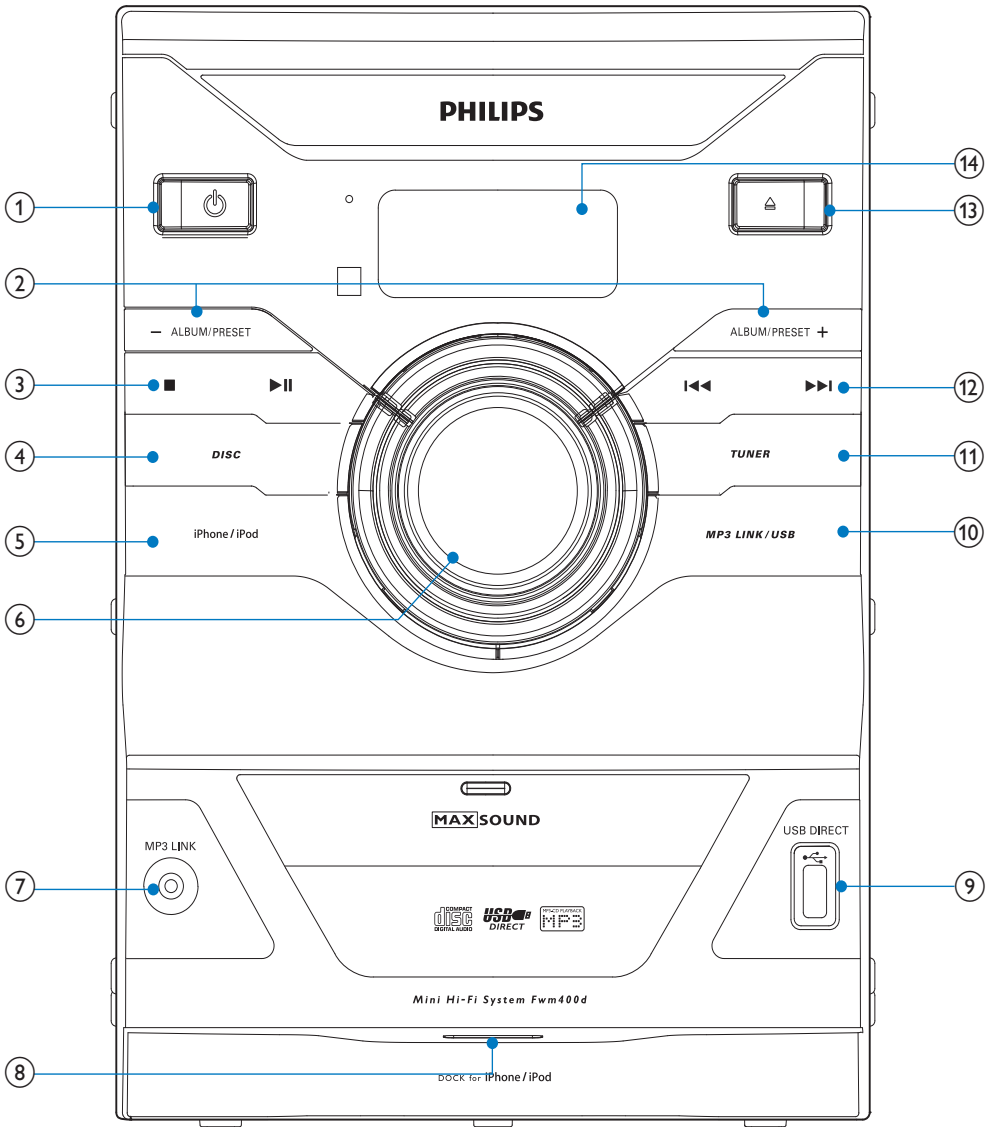
Overzicht van het apparaat



- ① 
- Zet het HiFi-systeem aan.
 - Hiermee schakelt u stand-by of de energiebesparende stand-bymodus in.

- ② ALBUM/PRESET +/-
- Hiermee selecteert u een voorkeuzender.
 - Hiermee gaat u naar het vorige/ volgende album.

- Hiermee navigeert u door het iPod/iPhone-menu.

3

- Hiermee kunt u het afspelen beëindigen of een programma wissen.
- Hiermee start of onderbreekt u het afspelen.

4 DISC

- Hiermee selecteert u de discbron.

5 iPod/iPhone

- Hiermee selecteert u de iPod/iPhone als bron.

6 Volumeregeling

- Hiermee past u het volume aan.

7 MP3 LINK

- Hierop sluit u een extern audioapparaat aan.

8 iPod/iPhone-station

9 USB DIRECT

- USB-poort.

10 MP3 LINK/USB

- MP3 Link/USB als bron kiezen.

11 TUNER

- Hiermee selecteert u tuner als bron.

12

- Hiermee gaat u naar de vorige/volgende track.
- Hiermee zoekt u in een track of op een disc.
- Hiermee stemt u af op een radiozender.
- Hiermee past u de tijd aan.

13

- Hiermee opent of sluit u de disclade.

14 Weergavedisplay

- Hiermee geeft u de huidige status weer.

Overzicht van de afstandsbediening

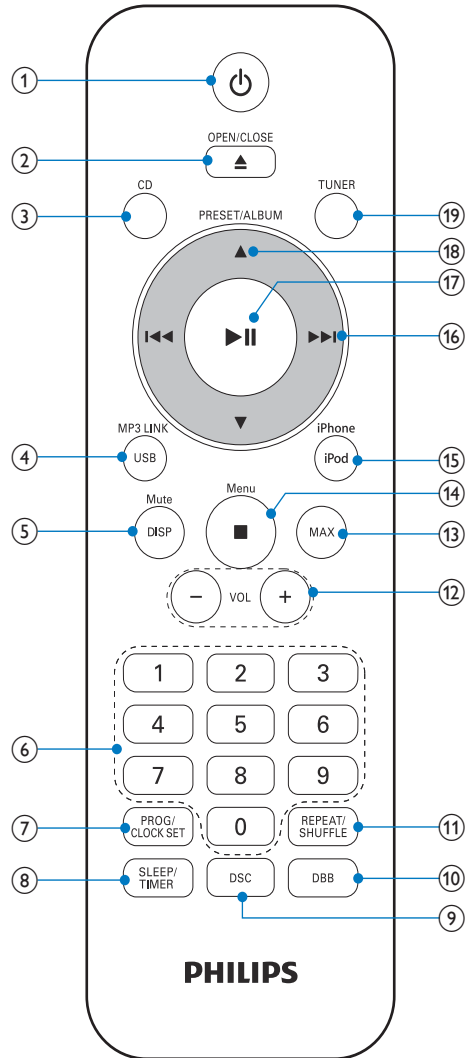

- ①  • Zet het HiFi-systeem aan.
• Hiermee schakelt u stand-by of de energiebesparende stand-bymodus in.
- ② **OPEN/CLOSE▲**
• Hiermee opent of sluit u de discade.
- ③ **CD**
• Discbron kiezen.
- ④ **MP3 LINK/USB**
• MP3 Link/USB als bron kiezen.
- ⑤ **DISP/MUTE**
• Geluid in- of uitschakelen.
• Hiermee wordt de huidige informatie weergegeven.
- ⑥ **Numeriek toetsenblok**
• Hiermee selecteert u een track rechtstreeks vanaf een disc.
• Hiermee selecteert u rechtstreeks een voorkeuzezender.
- ⑦ **PROG/CLOCK SET**
• Hiermee stelt u de tijd in.
• Tracks en radiozenders programmeren.
- ⑧ **SLEEP/TIMER**
• Alarm/sleeptimer instellen.
- ⑨ **DSC**
• Hiermee selecteert u een vooraf ingestelde geluidsinstelling.
- ⑩ **DBB**
• Dynamische basversterking in- of uitschakelen.
- ⑪ **REPEAT/SHUFFLE**
• Tracks herhaaldelijk/willekeurig afspelen.
- ⑫ **VOL +/-**
• Hiermee past u het volume aan.
- ⑬ **MAX**
• Directe versterking van het geluid in- of uitschakelen.
- ⑭ **■/MENU**
• Hiermee stopt u het afspelen.
• Hiermee wist u een programma.
• Hiermee navigeert u door het iPod/iPhone-menu.
- ⑮ **iPod/iPhone**
• Hiermee selecteert u de iPod/iPhone als bron.
- ⑯ **◀◀/▶▶**
• Hiermee zoekt u in een track of op een disc.
• Hiermee stemt u af op een radiozender.
• Hiermee gaat u naar de vorige/ volgende track.
• Hiermee past u de tijd aan.
- ⑰ **▶||**
• Hiermee start of onderbreekt u het afspelen.
- ⑱ **PRESET/ALBUM▲▼**
• Hiermee selecteert u een voorkeuzezender.
• Hiermee gaat u naar het vorige/ volgende album.
• Hiermee navigeert u door het iPod/iPhone-menu.
- ⑲ **TUNER**
• Hiermee selecteert u tuner als bron.

3 Aan de slag

! Let op

- Gebruik van dit product dat niet overeenkomt met de beschrijving in deze handleiding of het maken van aanpassingen kan leiden tot blootstelling aan gevaarlijke straling of een anderszins onveilige werking van dit product.

Volg altijd de instructies in dit hoofdstuk op volgorde.

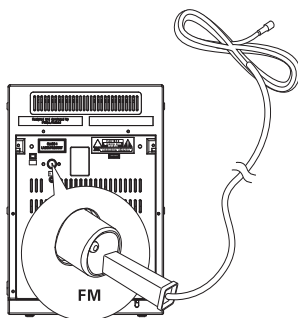

De luidsprekers aansluiten

Plaats de luidsprekerdraden volledig in de luidspreker aansluitingen aan de achterzijde van het HiFi-systeem.

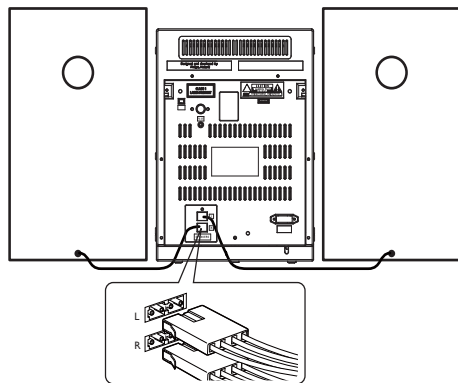

De FM-antenne aansluiten

Sluit de FM-antenne aan op de **FM ANT**-aansluiting aan de achterzijde van het HiFi-systeem.

De afstandsbediening voorbereiden

! Let op

- Ontploffingsgevaar! Houd batterijen uit de buurt van hitte, zonlicht of vuur. Werp batterijen nooit in het vuur.
- Risico van verminderde levensduur! Gebruik nooit verschillende merken of soorten batterijen door elkaar.

Plaats voor gebruik van de afstandsbediening twee AAA-batterijen met correcte polariteit (+/-) zoals aangegeven.

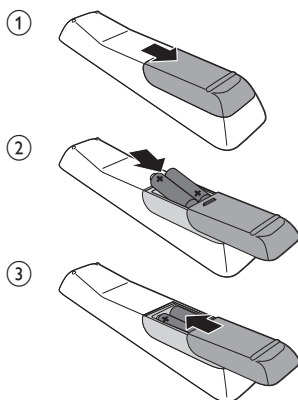

Stroom aansluiten

! Let op

- Het product kan beschadigd raken! Controleer of het netspanningsvoltage overeenkomt met de spanning die op de stekker van het netsnoer is gedrukt.
- Risico van een elektrische schok! Wanneer u het netsnoer loskoppelt, moet u altijd de stekker uit het stopcontact halen. Trek nooit aan het snoer.

Opmerking

- Zorg ervoor dat u alle andere aansluitingen hebt uitgevoerd voordat u het netsnoer op het stopcontact aansluit.

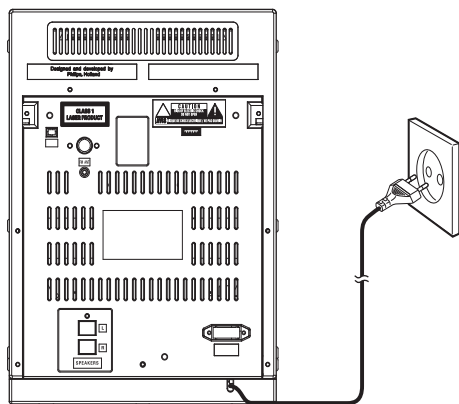

De klok instellen

- 1 Houd in de stand-bymodus **CLOCK SET** 2 seconden ingedrukt.
↳ **[SET CLOCK]** (klok instellen) loopt door het beeld, vervolgens knippert **[24 HOUR]** of **[12 HOUR]**.
- 2 Druk op **◀▶▶▶** om 12/24-uursindeling te selecteren.
- 3 Druk op **CLOCK SET** om te bevestigen.
↳ De uren cijfers gaan knipperen.
- 4 Herhaal stap 2 en 3 om het uur en de minuten in te stellen.

Opmerking

- Om de instelmodus voor de klok af te sluiten, drukt u op **■**.
- Als de klok nog is niet ingesteld wanneer iPod/iPhone wordt aangesloten, synchroniseert het systeem de tijd automatisch met die van de iPod/iPhone.

Inschakelen

Druk op **⏻**.

- ↳ Het HiFi-systeem schakelt over naar de laatst geselecteerde bron.

Overschakelen naar de stand-bymodus

Druk op **⏻** om het HiFi-systeem naar de stand-bymodus over te schakelen.

- ↳ Als de klok is ingesteld, wordt deze op het display weergegeven.

Het systeem in de energiebesparende stand-bymodus zetten:

Houd in de stand-bymodus **⏻** 2 seconden ingedrukt.

- ↳ **[ECO POWER]** (Eco-vermogen) loopt door het beeld, vervolgens wordt de achtergrondverlichting uitgeschakeld.

4 Afspelen

Algemene afspeelfuncties

Functie	Actie
Het afspelen stoppen	Druk op ■ .
Het afspelen onderbreken of hervatten	Druk op ▶ .
Naar een track gaan	Druk op ◀◀▶▶ .
Zoeken tijdens het afspelen	Houd ◀◀▶▶ ingedrukt en laat de knop vervolgens los om normaal afspelen te hervatten.
Een album selecteren (voor MP3/WMA)	Druk op ▲▼ .
Navigeren door het iPod/iPhone-menu	Druk op MENU , druk vervolgens op ▲▼ om te selecteren en ten slotte op ▶ om te bevestigen.
Rechtstreeks een track selecteren	Druk op de numerieke knoppen.

Afspelen vanaf disc

- 1 Druk op **CD** om de discbron te selecteren.
- 2 Druk op **▲**.
↳ De disclade gaat open.
- 3 Plaats een disc met de bedrukte zijde naar boven en druk vervolgens op **▲** om de disclade te sluiten.
↳ **[Read]** (lezen) knippert even en vervolgens wordt het afspelen automatisch gestart.

Afspelen van een iPod/iPhone

Geniet van audio op uw iPod/iPhone via dit HiFi-systeem.

Compatibele iPod/iPhone

Het HiFi-systeem ondersteunt deze iPod- en iPhone-modellen:

Bestemd voor:

- iPod touch (1e, 2e, 3e en 4e generatie)
- iPod classic
- iPod met video
- iPod nano (1e, 2e, 3e, 4e, 5e en 6e generatie)
- iPod met kleurendisplay
- iPod mini
- iPhone 4
- iPhone 3GS
- iPhone 3G
- iPhone

Naar audio van uw iPod/iPhone luisteren

- 1 Plaats de iPod/iPhone op het station.

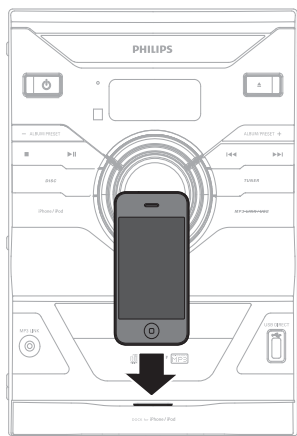

- 2 Druk op iPod/iPhone om iPod/iPhone als bron te selecteren.

- 3 Speel audio af van de iPod/iPhone.

De iPod/iPhone verwijderen:

Trek de iPod/iPhone uit het station.

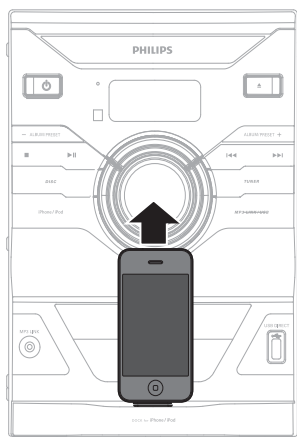

De iPod/iPhone opladen

Als het systeem is aangesloten op een stopcontact, wordt de op het station geplaatste iPod/iPhone opgeladen.

Afspelen vanaf USB

Opmerking

- Zorg ervoor dat het USB-apparaat afspeelbare audiobestanden bevat.

- 1 Sluit het USB-apparaat aan op de -aansluiting.
- 2 Druk op **USB** om de USB-bron te selecteren.
 - ↳ Het afspelen wordt automatisch gestart.

Audio van een extern apparaat afspelen

Met een MP3 Link-kabel (niet meegeleverd) kunt u via dit apparaat ook naar een extern audioapparaat luisteren.

- 1 Sluit de MP3 Link-kabel aan op
 - de **MP3 LINK**-aansluiting.
 - de audio-uitgang van het externe apparaat.
- 2 Druk herhaaldelijk op **MP3 LINK** om de MP3 Link-modus te selecteren.
- 3 Start het afspelen van het externe apparaat (zie de gebruikershandleiding van het betreffende apparaat).

5 Afspeelopties

Geluid aanpassen

Tijdens het afspelen kunt u het volume aanpassen en geluidseffecten kiezen:







Funcctie	Actie
Het geluid harder of zachter zetten	Druk op VOL +/- .
Het geluid dempen of weer inschakelen	Houd MUTE twee seconden ingedrukt.
Directe versterking van het geluid in- of uitschakelen	Druk op MAX .
Dynamische basversterking in- of uitschakelen	Druk op DBB .
Een vooraf ingesteld geluidseffect (FLAT , OPTIMAL , JAZZ , ROCK of TECHNO) kiezen	Druk herhaaldelijk op DSC .

Herhalen en afspelen in willekeurige volgorde

- 1 Druk herhaaldelijk op **REPEAT** om een van de volgende opties te selecteren:
 -  de huidige track wordt herhaaldelijk afgespeeld.
 -  **ALB** (alleen voor MP3/WMA): het huidige album wordt herhaaldelijk afgespeeld.
 -  **ALL** (alles herhalen): alle tracks worden herhaaldelijk afgespeeld.
 -  **DSC**: alle tracks worden in willekeurige volgorde afgespeeld.
- 2 Als u wilt terugkeren naar de normale afspeelmodus, drukt u herhaaldelijk op **REPEAT** totdat **[TRK]** (track) wordt weergegeven.

Tracks programmeren

U kunt maximaal 20 tracks programmeren.

- 1 Druk in de CD/USB-modus op  om het afspelen te stoppen en druk dan op **PROG** om de programmeringsmodus te activeren.
 - ↳ **[PROG]** (programmeren) en het vooraf ingestelde nummer knippen op het display.
- 2 Druk voor MP3/WMA-tracks op   om een album te selecteren.
- 3 Druk op   om het tracknummer te selecteren en druk vervolgens op **PROG** om uw keuze te bevestigen.
- 4 Herhaal stap 2 en 3 om meer tracks te programmeren.
- 5 Druk op  om de geprogrammeerde tracks af te spelen.
 - ↳ Tijdens het afspelen wordt **[PROG]** (programmeren) weergegeven.
 - Druk als het afspelen is gestopt op  om het programma te wissen.

Andere informatie weergeven

Druk tijdens het afspelen herhaaldelijk op **DISPLAY** om de tijd en andere afspeelinformatie weer te geven.

6 Naar FM-radio luisteren

Afstemmen op een FM-radiozender

Opmerking

- Trek voor een betere ontvangst de FM-antenne volledig uit en pas de positie van de antenne aan tot u het sterkste signaal hebt gevonden.

- 1 Druk op **TUNER** om de FM-tunerbron te selecteren.
- 2 Houd **◀◀▶▶** 2 seconden ingedrukt.
↳ Het HiFi-systeem stemt automatisch af op een zender met sterke ontvangst.
- 3 Herhaal stap 2 om op meer zenders af te stemmen.

Handmatig afstemmen op een zender:

- 1 Druk herhaaldelijk op **◀◀▶▶** tot de ontvangst optimaal is.

FM-radiozenders automatisch opslaan

Opmerking

- U kunt maximaal 20 voorkeuzezenders opslaan.

Houd in de FM-tunermodus **PROG** 2 seconden ingedrukt.

- ↳ **[AUTO]** (auto) wordt weergegeven.
- ↳ Het systeem slaat alle beschikbare FM-radiozenders op en stemt automatisch af op de eerste beschikbare zender.

FM-radiozenders handmatig opslaan

- 1 Stem af op een FM-radiozender.
- 2 Druk op **PROG**.
↳ Het voorkeuzenummer gaat knipperen.
- 3 Druk herhaaldelijk op **▲/▼** om een nummer te selecteren.
- 4 Druk nogmaals op **PROG** om te bevestigen.
- 5 Herhaal stap 1 t/m 4 om andere zenders op te slaan.

Opmerking

- Om een opgeslagen zender te verwijderen, slaat u op de desbetreffende locatie een andere zender op.

Een voorkeuzezender selecteren

Druk in de tunermodus herhaaldelijk op **▲/▼** om een voorkeuzezender te selecteren.

7 Andere functies

De alarmtimer instellen

Dit HiFi-systeem kan als wekker worden gebruikt. Als alarmbron kunt u disc, tuner, USB of iPod/iPhone selecteren.



Opmerking

- Controleer of u de klok correct hebt ingesteld.

- 1 Houd in de stand-bymodus **TIMER** ingedrukt tot **[SET TIMER]** (timer instellen) verschijnt. Vervolgens loopt **[SELECT SOURCE]** (bron kiezen) door het scherm.
- 2 Druk op de bronselectietoetsen om een alarmbron te kiezen: **DISC, TUNER, USB** of **iPod/iPhone**.
- 3 Druk op **TIMER** om te bevestigen.
↳ De uren gaan knipperen.
- 4 Druk op **⏮⏭** om het uur in te stellen.
- 5 Druk op **TIMER** om te bevestigen.
↳ De minuten gaan knipperen.
- 6 Herhaal stap 4 en 5 om de minuten in te stellen.
↳ Het alarmpictogram wordt weergegeven.



Opmerking

- Druk in de stand-bymodus herhaaldelijk op **TIMER** om de timer te activeren of te deactiveren.
- Wanneer het alarm klinkt, kunt u het volume aanpassen door op **VOL +/-** te drukken.
- Als Disc/USB/iPod/iPhone is geselecteerd als alarmbron terwijl er geen disc is ingevoerd of er geen USB/iPod/iPhone is aangesloten, schakelt het systeem in plaats daarvan over naar tunerbron.

De sleeptimer instellen

Dit HiFi-systeem kan na een ingestelde periode automatisch overschakelen naar stand-bymodus. Druk herhaaldelijk op **SLEEP** om een vooraf ingestelde periode (in minuten) te selecteren.

- ↳ Wanneer de sleeptimer is geactiveerd, wordt **zzz** weergegeven.

Druk herhaaldelijk op **SLEEP** tot **[SLP OFF]** (sleeptimer uit) wordt weergegeven om de sleeptimer te deactiveren.

- ↳ **zzz** verdwijnt.

8 Productinformatie



Opmerking

- Productinformatie kan zonder voorafgaande kennisgeving worden gewijzigd.

Specificaties

Versterker

Nominaal uitgangsvermogen	4 x 60 W per kanaal
Frequentierespons	63 - 16.000 Hz, ±3 dB
Signaal-ruisverhouding	> 55 dB

Disc

Lasertype	Halfgeleider
Discdoorsnede	12 cm/8 cm
Ondersteunde discypen	CD-DA, CD-R, CD-RW, MP3-CD, WMA-CD
Audio DAC	24-bits/44,1 kHz
Harmonische vervorming	<1%
Frequentierespons	63 Hz - 16 kHz
Signaal-ruisverhouding	> 65 dBA

Tuner

FM

Frequentiebereik	87,5 - 108 MHz
Frequentierooster	50 KHz
Gevoeligheid	
– mono, signaal-ruisverhouding 26 dB	< 22 dBu
– stereo, signaal-ruisverhouding 46 dB	< 45 dBu
Zoekgevoeligheid	< 28 dBu
Harmonische vervorming	< 3%
Signaal-ruisverhouding	> 45 dB

Luidsprekers

Luidsprekerimpedantie	4 ohm
-----------------------	-------

Algemene informatie

Netspanning	220 - 240 V~, 50/60 Hz
Stroomverbruik in werking	55 W
Stroomverbruik in stand-by	< 2 W
Stroomverbruik in energiebesparende modus	< 1 W
USB Direct	Versie 2.0/1.1
Afmetingen	
- Apparaat (b x h x d)	220x312x270 mm
- Luidsprekerbox (b x h x d)	229x359x269 mm
Gewicht	
- Inclusief verpakking	13,2 kg
- Apparaat	3,6 kg
- Luidsprekerbox	2 x 3,7 kg

Compat. USB-apparaten en -bestanden

Compatibele USB-apparaten:

- USB-flashgeheugen (USB 2.0 of USB 1.1)
- USB-flashspelers (USB 2.0 of USB 1.1)
- geheugenkaarten (er is wel een aanvullende kaartlezer vereist voor gebruik in combinatie met dit apparaat).

Ondersteunde bestandsindelingen:

- USB of bestandsindeling van geheugen FAT16, FAT32 (sectorformaat: 512 bytes).
- MP3-bitsnelheid (gegevensnelheid): 32 - 320 kbps en variabele bitsnelheid
- WMA versie 9 of eerder
- Mappen met maximaal 8 niveaus
- Aantal albums/mappen: maximaal 999
- Aantal tracks/titels: maximaal 999
- ID3-tag versie 2.0 of later
- Bestandsnaam in Unicode UTF8 (maximumlengte: 128 bytes).

Niet-ondersteunde bestandsindelingen:

- Lege albums: een leeg album is een album dat geen MP3- of WMA-bestanden bevat. Lege albums worden niet op het display weergegeven.
- Niet-ondersteunde bestandsindelingen worden overgeslagen. Zo worden bijvoorbeeld Word-documenten (.doc) of MP3-bestanden met de extensie .dlf genegeerd en niet afgespeeld.
- AAC-, WAV- en PCM-audiobestanden
- WMA-bestanden die beveiligd zijn met DRM (.wav, .m4a, .m4p, .mp4, .aac)
- WMA-bestanden in 'lossless'-indeling

Ondersteunde MP3-discformaten

- ISO9660, Joliet
- Maximum aantal titels: 511 (afhankelijk van de lengte van de bestandsnaam)
- Maximum aantal albums: 511
- Ondersteunde samplefrequenties: 32 kHz, 44,1 kHz, 48 kHz
- Ondersteunde bit-rates: 32 tot 320 (kbps), variabele bit-rates
- ID3-tag versie 2.0 of later

Onderhoud

De behuizing reinigen

- Gebruik een licht bevochtigde doek met een zacht reinigingsmiddel. Gebruik geen reinigingsproducten die alcohol, spiritus, ammoniak of schuurmiddelen bevatten.

Discs reinigen

- Als een disc vuil is, veegt u deze schoon met een reinigingsdoekje. Veeg de disc vanuit het midden en in een rechte lijn schoon.



- Gebruik geen schoonmaakmiddelen zoals benzine, thinner; reinigingsmiddelen of antistatische sprays die bedoeld zijn voor analoge grammofoonplaten.

Disclens reinigen

- Na langdurig gebruik kan zich vuil of stof ophopen op de disclens. Reinig voor een goede afspreekwaliteit de disclens met Philips CD-lensreiniger of een ander in de handel verkrijgbaar reinigingsmiddel dat hiervoor geschikt is. Volg de instructies die zijn meegeleverd met het reinigingsmiddel.

9 Problemen oplossen



Waarschuwing

- Verwijder de behuizing van dit apparaat nooit.

Probeer het apparaat nooit zelf te repareren. Hierdoor wordt de garantie ongeldig. Als er zich problemen voordoen bij het gebruik van dit apparaat, controleer dan het volgende voordat u om service vraagt. Als het probleem onopgelost blijft, gaat u naar de website van Philips (www.philips.com/welcome). Als u contact opneemt met Philips, zorg er dan voor dat u het apparaat, het modelnummer en het serienummer bij de hand hebt.

Geen stroom

- Controleer of de stekker van het apparaat goed in het stopcontact zit.
- Zorg ervoor dat er stroom op het stopcontact staat.
- Om energie te besparen, schakelt het systeem zichzelf automatisch uit als u 15 minuten nadat het afspelen is gestopt, niet op een knop hebt gedrukt.

Geen geluid of matig geluid

- Pas het volume aan.
- Controleer of de luidsprekers goed zijn aangesloten.
- Controleer of de luidsprekerdraden zonder isolatie goed zijn vastgeklemd.

De linker- en rechtergeluidsuitgangen van de luidsprekers zijn omgewisseld

- Controleer de aansluitingen van de luidsprekers en de locatie.

Het apparaat reageert niet

- Haal de stekker uit het stopcontact en steek deze er vervolgens weer in. Schakel het systeem opnieuw in.
- Om energie te besparen, schakelt het apparaat zichzelf automatisch uit als u 15 minuten nadat het afspelen is gestopt, niet op een knop hebt gedrukt.

De afstandsbediening werkt niet

- Voordat u op een van de functieknoppen drukt, moet u eerst de juiste bron selecteren met behulp van de afstandsbediening in plaats van het apparaat.
- Houd de afstandsbediening dichterbij het apparaat.
- Plaats de batterij met de polariteiten (te herkennen aan een plus- of minteken) in de aangegeven positie.
- Vervang de batterij.
- Richt de afstandsbediening rechtstreeks op de sensor aan de voorkant van het apparaat.

Geen disc gevonden

- Plaats een disc.
- Controleer of de disc misschien ondersteboven is geplaatst.
- Wacht tot de condens van de lens is verdwenen.
- Plaats de disc opnieuw of maak de disc schoon.
- Gebruik een gefinaliseerde CD of geschikt discformaat.

Slechte radio-ontvangst

- Vergroot de afstand tussen het apparaat en uw TV of videorecorder.
- Trek de FM-antenne volledig uit.

De timer werkt niet

- Stel de juiste kloktijd in.
- Schakel de timer in.

De ingestelde tijd op de klok/timer is verdwenen

- Er is een stroomstoring geweest of het netsnoer is eruit geweest.
- Stel de klok/timer opnieuw in.

Het USB-apparaat wordt niet ondersteund

- Het USB-apparaat is niet compatibel met het apparaat. Probeer een ander apparaat.

10 Kennisgeving



Dit product voldoet aan de vereisten met betrekking tot radiostoring van de Europese Unie.

Dit product voldoet aan de vereisten van de volgende richtlijnen en bepalingen: 2004/108/EG + 2006/95/EG.

Eventuele wijzigingen of modificaties aan het apparaat die niet uitdrukkelijk zijn goedgekeurd door Philips Consumer Lifestyle kunnen tot gevolg hebben dat gebruikers het recht verliezen het apparaat te gebruiken.

Opmerking

- Het typeplaatje bevindt zich aan de onderkant van het apparaat.

Made for
 iPod  iPhone

“Bestemd voor iPod” en “Bestemd voor iPhone” willen zeggen dat een elektronisch accessoire is ontworpen om te worden aangesloten op een iPod of iPhone en door de ontwikkelaar is gecertificeerd en aan de prestatiecriteria van Apple voldoet. Apple is niet verantwoordelijk voor de bediening van dit apparaat en of het apparaat al dan niet voldoet aan de richtlijnen met betrekking tot veiligheid en regelgeving. Het gebruik van dit accessoire met een iPod of iPhone kan de draadloze werking beïnvloeden. iPod en iPhone zijn handelsmerken van Apple Inc., geregistreerd in de Verenigde Staten en andere landen.

 Be responsible
Respect copyrights

U mag geen kopieën maken van tegen kopiëren beveiligd materiaal, inclusief

computerprogramma's, bestanden, uitzendingen en geluidsopnamen. Als u dit doet, overtreedt u het auteursrecht en pleegt u zodoende een misdrijf. Dit apparaat mag niet voor dergelijke doeleinden worden gebruikt.



Uw product is vervaardigd van kwalitatief hoogwaardige materialen en onderdelen die gerecycled en opnieuw gebruikt kunnen worden.



Als u op uw product een symbool met een doorgekruiste afvalcontainer ziet, betekent dit dat het product valt onder de EU-richtlijn 2002/96/EG.

Informeer naar het plaatselijke systeem voor de gescheiden inzameling van elektrische en elektronische producten.

Houd u aan de plaatselijke regels en gooi uw oude producten niet samen met uw gewone, huishoudelijke afval weg. Een goede afvalverwerking van uw oude product draagt bij aan het voorkomen van mogelijke schadelijke gevolgen voor het milieu en de volksgezondheid.



Uw product bevat batterijen die, overeenkomstig de Europese richtlijn 2006/66/EG, niet bij het gewone huishoudelijke afval mogen worden weggegooid. Informeer u over de lokale regels inzake de gescheiden ophaling van gebruikte batterijen. Een goede afvalverwerking draagt bij aan het voorkomen van schadelijke gevolgen voor het milieu en de volksgezondheid.

Milieu-informatie

Er is geen overbodig verpakkingsmateriaal gebruikt. We hebben ervoor gezorgd dat de verpakking gemakkelijk kan worden gescheiden

in drie materialen: karton (de doos), polystyreen (buffer) en polyethyleen (zakken en afdekking). Het systeem bestaat uit materialen die kunnen worden gerecycled en opnieuw kunnen worden gebruikt wanneer het wordt gedemonteerd door een gespecialiseerd bedrijf. Houd u aan de plaatselijke regelgeving inzake het weggooien van verpakkingsmateriaal, lege batterijen en oude apparatuur.



Het Windows Media- en het Windows- logo zijn handelsmerken of gedeponeerde handelsmerken van Microsoft Corporation in de Verenigde Staten en/of andere landen.

Dit apparaat beschikt over dit label:



