



Installation Guide
Guide d'installation
Montagehandleiding
Manual de instalación
Manuale di installazione
Montageanleitung

Staywell® Original 2-Way Pet Door

Porte Staywell® pour animaux à 2 positions

Staywell® Orgineel huisdierluik 2 posities

Puerta Staywell® para mascotas con 2 posiciones de cierre

Porta Staywell® per cani e gatti con 2 modalità di bloccaggio

Staywell® Original 2-Wege Haustiertuere



Please read this entire guide before beginning.

Veuillez lire ce manuel en entier avant de commencer.

Gelieve deze gids volledig door te lezen voordat u begint.

Por favor, lea detenidamente este manual antes de empezar.

Si prega di leggere attentamente la guida al uso prima di utilizzare il collare.

Bitte lesen Sie die gesamte Betriebsanleitung vor dem Train.

700 Series
Série
Serie
Serie
Serie
Serie

BELANGRIJKE VEILIGHEIDSINFORMATIE

Uitleg van in deze handleiding gebruikte belangrijke woorden en symbolen



Dit is het symbool voor een veiligheidswaarschuwing. Het wordt gebruikt om u te wijzen op mogelijke risico's van persoonlijk letsel. Volg alle veiligheidsberichten op die volgen op dit symbool om mogelijk letsel of overlijden te voorkomen.

⚠ WAARSCHUWING

WAARSCHUWING geeft een risicovolle situatie aan die, wanneer deze niet vermeden wordt, kan leiden tot overlijden of ernstig letsel.

⚠ VOORZICHTIG

VOORZICHTIG, in combinatie met het symbool voor veiligheidsalarm, geeft een risicovolle situatie aan die, wanneer deze niet vermeden wordt, kan leiden tot licht of matig letsel.

AANWIJZING

AANWIJZING wordt gebruikt om te wijzen op veilige gebruikshandelingen, niet gerelateerd aan persoonlijk letsel.

⚠ WAARSCHUWING Wanneer er kinderen in het huis aanwezig zijn, moet u ook het huisdierluikje grondig nakijken wanneer u het huis kindveilig wil maken. Het luikje zou door een kind op een verkeerde manier gebruikt kunnen worden zodat het kind via het luikje toegang krijgt tot eventuele gevarezone's die zich aan de andere kant van het luikje bevinden. Kopers en huiseigenaren die over een zwembad beschikken moeten op elk moment het huisdierluikje in het oog houden. Bovendien moeten zij ervoor zorgen dat het zwembad verschillende afdoende toegangsverhinderingen heeft. Indien er in of buiten het huis een nieuwe gevarezone ontstaat die via het huisdierluikje toegankelijk is, adviseert Radio Systems Corporation een scherp toezicht op de toegang tot deze gevarezone te houden of het huisdierluikje te verwijderen. De eventuele afsluitplaat of slot heeft een esthetische en energiebesparende functie en is niet bedoeld als veiligheidsmaatregel. Radio Systems Corporation is niet aansprakelijk wanneer het product voor deze niet bedoelde doeleinden gebruikt wordt en de koper van dit product aanvaardt de volledige verantwoordelijkheid in geval van het daartoe niet bestemde gebruik van het product.













⚠ VOORZICHTIG De gebruiker moet, voor hij het product in gebruik neemt, zich eerst vertrouwd maken met de bouwrestricties die op de installatie van het huisdierluikje toepasselijk zouden kunnen zijn en moet, samen met een bevoegd aannemer nagaan of het product voor een gegeven installatie geschikt is. Dit huisdierluikje is geen branddeur. Het is belangrijk dat de eigenaar en de aannemer alle mogelijke risico's aan de binnenkant en de buitenkant van het luikje in acht nemen. Bovendien geldt dit ook voor alle mogelijke risico's die een gevolg zijn van veranderingen van uw eigendom. De manier waarop deze verband houden met het bestaan, het gebruik en het misbruik van het product moet eveneens grondig in acht genomen worden.

AANWIJZING Bewaar deze instructies bij uw belangrijke huishoudelijke papieren; zorg ervoor dat u deze instructies overdraagt aan een nieuwe eigenaar van het perceel.

Uw PetSafe® huisdierenluik...

Bedankt dat u voor PetSafe® heeft gekozen. Wij trachten het meest vertrouwde merk te zijn voor eigenaren van huisdieren. Wij willen ervoor zorgen dat uw huisdier veilig is, door het leveren van producten en technieken voor de meest comfortabele manier van leven voor uw huisdier. Bij vragen verzoeken wij u contact op te nemen met de klantenservice. Voor een lijst van telefoonnummers van de klantenservice kunt u onze website bezoeken op www.petsafe.net.

Dit product biedt u garantie te kunnen genieten, verzoeken wij u uw product binnen 30 dagen te registreren via www.petsafe.net. Door deze registratie, samen met het bewaren van uw aankoopbewijs, zult u kunnen genieten van de volledige garantie en zullen we u, wanneer u het nodig acht contact op te nemen met de klantendienst, sneller kunnen helpen. Belangrijk: PetSafe® zal uw waardevolle informatie nooit aan derden geven of verkopen. De volledige informatie over de garantie is beschikbaar op www.petsafe.net.

Kleine								
	Kat	Kleine hond	Afsluitplaat	Geschikt voor houten deuren	Geschikt voor bakstenen muren	Geschikt voor PVC/uPVC/metaal		
	Middelgrote							
		Middelgrote hond	Afsluitplaat	Geschikt voor houten deuren	Geschikt voor bakstenen muren	Geschikt voor PVC/uPVC/metaal	Bijbehorende tunnel is geschikt voor meeste deurdiktes	
		Grote						
			Grote hond	Afsluitplaat	Geschikt voor houten deuren	Geschikt voor bakstenen muren	Geschikt voor PVC/uPVC/metaal	Bijbehorende tunnel is geschikt voor meeste deurdiktes

Let op: Een optioneel tunnelverlengstuk is, indien nodig, leverbaar voor Klein uitvoeringen van dit huisdierenluik en is geschikt voor meeste deuren tot aan 50mm (2") dikte. Neem a.u.b. contact op met PetSafe® klantenservice. Alle PetSafe® huisdierenluiken zijn geschikt voor alle deuren, wanden of scheidingmuren hoewel aanvullende materialen en een goede doe-het-zelf kennis voor de montage nodig kunnen zijn.

Vervangingsflappen verkrijgbaar online

Lees de volgende stap-voor-stap instructies aandachtig door voor u uw huisdierenluik installeert.

Benodigd gereedschap

- Potlood
- Linaal
- Decoupeerzaag of sleutelgatzaag
- Boormachine
- 5 mm ($\frac{3}{16}$ ") Boorijzer
- Schroevendraaier
- Meetlint
- Lijm
- Schuurpapier

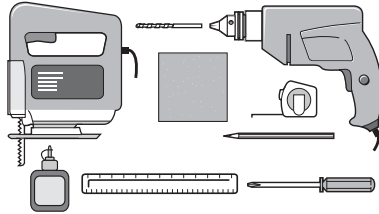

Afmeting en aftekening

Meet de buikhoogte van uw huisdier (**Afb. 1**).

Markeer de hoogte aan de buitenkant van uw deur en teken een rechte, horizontale lijn (**Afb. 2**).

Vergeet niet dat de onderkant van het gat dat u in uw deur gaat uitsnijden niet onder deze horizontale lijn mag komen en dat het frame van het huisdierenluik iets lager bevestigd zal worden. Deze lijn kan, indien nodig, iets hoger worden afgetekend.

AFB.1

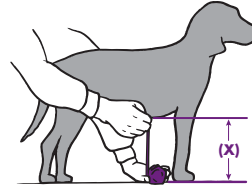

AFB.2



Een gat voor uw huisdierenluik boren

a) In hout en PVC/uPVC/metaal

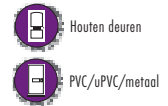

De grootte van het uit te snijden gat is afhankelijk van de dimensies van uw kattenluik:

Kleine: 185 mm x 158 mm ($7 \frac{1}{4}$ " x $6 \frac{1}{4}$ ")

Middelgrote: 281 mm x 237 mm ($11 \frac{1}{8}$ " x $9 \frac{3}{8}$ ")

Grote: 370 mm x 314 mm ($14 \frac{5}{8}$ " x $12 \frac{3}{8}$ ")

Alle dimensies zijn getoond hoogte x breedte (Afb. 3).

AFB.3

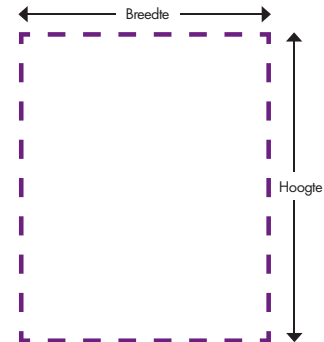

Niet schatten - voor beste resultaten maak gebruik van de bijgesloten sjabloon.

b) In muren



Geschikt voor bakstenen muren

Volg de instructies voor "Hout en PVC/uPVC/Metaal" en maak gebruik van de bijgesloten uitsnijdjabloon. Vergeet a.u.b. niet dat aanvullend gereedschap, materialen als ook een goede doe-het-zelf kennis voor dit werk nodig kunnen zijn.

WIJ RADEN U OM VEILIGHEIDREDEKEN AF OM DIT PRODUCT IN GLAZEN OPPERVLAKTES TE PLAATSEN.

Het bevestigen van een optionele tunnel



Optionele tunnel

Een optioneel tunnelverlengstuk is, indien nodig, leverbaar voor **Klein** uitvoeringen van dit huisdierenluik en is geschikt voor meeste deuren tot aan 50 mm (2") dikte. Neem a.u.b. contact op met PetSafe® klantenservice.

Meet de diepte van het gat in uw deur en snijd 4 tunnelstukken tot aan deze diepte (X). Zet alle 4 tunnelstukjes in elkaar zodat een vierkante vorm ontstaat, zoals afgebeeld, en bevestig de tunnel aan het buitenframe (met flap) van het huisdierenluik.

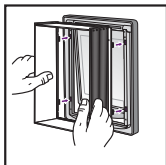
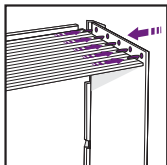
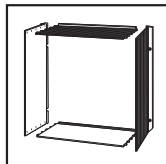
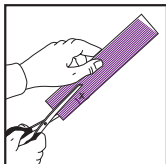
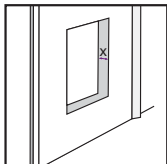

LET OP: het kan voorkomen dat u bij de installatie van de tunnel de randen van de originele uitsnede moet schuren of aanpassen. Wij raden u aan om de tunnels in het frame en aan elkaar te lijmen.

Montage van huisdierenluik

Uw PetSafe® huisdierenluik wordt met de afsluitplaat aan de binnenkant van uw huisdier bevestigd.

Indien de optionele tunnel wordt gebruikt dient deze in dit stadium te worden bevestigd - zie de details hierover op de vorige bladzijde.

Plaats aan de buitenkant van het huis het buitenframe (met het flap) tijdelijk in het gat en markeer de schroevengaatjes, zoals afgebeeld (**Afb. 4**).

AFB.4

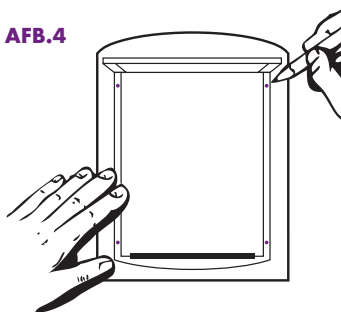

Verwijder het huisdierenluik en boor alle gaatjes met 5 mm ($3/16$ ") boorijzer (**Afb. 5**).

AFB.5

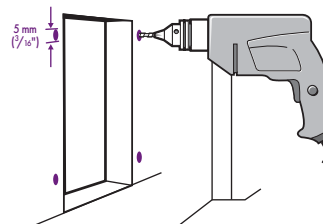

Bevestig beide frames aan de deur door middel van 4 schroeven en moeren die u door eerder geboorde gaatjes zult vastschroeven. Let op dat schroeven niet te strak vastgedraaid worden (**Afb. 6**).

Indien de schroeven te lang zijn zullen ze ingekort moeten worden zodat ze in het uitgesneden gat passen en niet uitsteken. Te lange schroeven kunnen het huisdierenluik beschadigen. Indien de schroeven ingekort moeten worden, dient u ze eerst uit het huisdierenluik te verwijderen. Vijl de scherpe kanten weg.

AFB.6

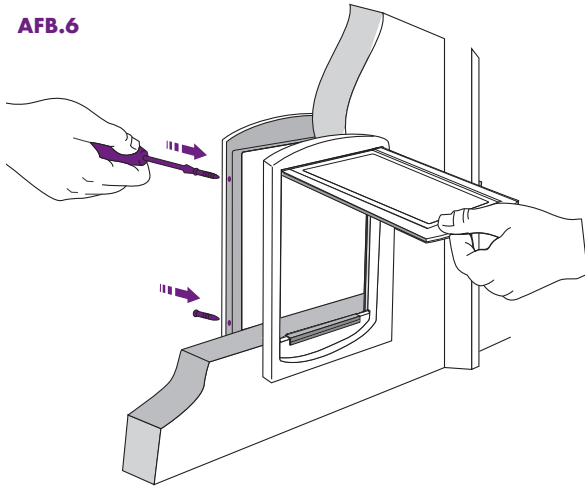

Uw PetSafe® huisdierenluik is nu klaar voor gebruik.

Hoe leert u uw huisdier om luik te gebruiken?

Meeste huisdieren zullen meteen leren hoe zo'n luik werkt maar sommigen kunnen in het begin toch wat nerveuzer reageren. De volgende tips kunnen u helpen bij het leren van uw huisdier om de vrijheid buitenshuis evenals het gemak binnenshuis ten volle te benutten; dit is iets wat u aan uw huisdier wilt bieden en dit huisdierenluik helpt u daarbij.

De meest belangrijke regel is dat u geduld moet hebben. Haast u zich niet. Laat uw huisdier zelf doorkrijgen dat het via het luik in en uit het huis kan lopen. Dwing het dier niet om door het luik te lopen omdat het hierdoor kan schrikken.

Huisdierenluiken worden vaak door huisdiereneigenaars gemonteerd wanneer zij verhuisd zijn. Als dit bij u het geval is, verzeker u dan, voordat u het luik gaat plaatsen, dat uw huisdier eerst de omgeving heeft verkend en zich daarin veilig begint te voelen. Laat uw huisdier eerst aangelijnd uit en wees verzekerd dat het dier zich ook binnenshuis veilig en gemakkelijk voelt. Vooral katten kunnen een langdurige angst voor een onbekende omgeving ontwikkelen.

Wanneer u het luik eenmaal hebt gemonteerd, laat het een tijdje open staan. U kunt dit doen door gebruik te maken van een lange strip of afplakband; open de klep, til deze omhoog en bevestig deze vervolgens met het uiteinde van het afplakband zodat het niet dichtklapt. Verzekert u dat de klep stevig is vastgeplakt en niet per ongeluk kan dichtklappen. Laat uw huisdier aan het luik wennen en ongestoord naar buiten of naar binnen lopen.

Geef uw huisdier een motief om van het luik gebruik te gaan maken - in geval van katten is het eten een heel goed motief. Voer uw kat eerst dichtbijde deur binnenshuis en daarna dichtbij de deur buitenshuis. Herhaal dit zolang het nodig is. Meeste katten, vooral poezen, hebben een grote drang naar vrijheid - waarschijnlijk om te jagen. Katten zijn ook heel sociaal - ze genieten van het gezelschap van andere katten. Dit kan voor een kat een andere reden zijn om de omgeving te gaan verkennen.

Honden kunnen in een paar uur tijd leren hoe ze gebruik kunnen maken van het luik. Honden reageren positief op aanmoediging, herhaling en vooral op het spel, dus waarom zou u daar geen gebruik willen maken? Een goed voorbeeld is het gooien van een bal door het luik. Aai en prijs uw hond nadat het luik op een juiste manier is gebruikt. Herhaal dit een paar keer en vergeet niet uw hond te prijzen altijd wanneer hij het huisdierenluik goed heeft gebruikt.

Als dit nieuw voor uw huisdier is kan het een tijd duren voordat het dier daaraan gewend is geraakt. Wees niet te zuinig met uw beloning wanneer u merkt dat uw huisdier vooruitgang maakt - het dier heeft het wel verdiend!

Vervangingsflap installatie-instructies

1. Verwijder de afsluitplaat vanaf de binnenkant van de behuizing (indien gebruikt).
2. Verwijder vanaf de buitenkant de plastic u-vorm, zodat u de kop van de vier schroeven kunt zien.
3. Schroef de schroeven met een kruiskopschroevendraaier vanaf de buitenkant en de moeren aan de binnenkant los. De interne en externe frames moeten nu loskomen van het luik.
4. Neem de klep en u-vorm kordaat, maar voorzichtig van het externe frame.
5. Verwijder de klep van de u-vorm door de scharnieren van de klep uit de lagervan de u-vorm te nemen.
6. Plaats de nieuwe klep in de u-vorm. U dient het woord 'PetSafe®' te kunnen lezen van links naar rechts.
7. Plaats de klep en u-vorm terug in het externe frame.
8. Plaats de interne en externe frames in lijn met het luik en schroef de vier schroeven en moeren vast. Plaats, indien nodig, de afsluitplaat terug.

Vervangende flappen zijn beschikbaar online op www.petsafe.net of via ons Klantenservicecentrum. Voor een lijst van telefoonnummers van de klantenservice kunt u onze website bezoeken op www.petsafe.net.

Hoe maakt u uw huisdierenluik schoon?

Uw huisdierenluik is opgebouwd uit de beste materialen, uitgerust met een verharde klep en is ontworpen voor duurzaam gebruik. Voor goed onderhoud is het schoonvegen met een vochtig doek alles wat u moet doen.

Gebruiksvoorwaarden en beperking van aansprakelijkheid

1. Gebruiksvoorwaarden

Dit product wordt u aangeboden onder voorwaarde van uw toezegging, zonder wijziging, van de voorwaarden, condities en opmerkingen die hierin staan. Gebruik van dit product impliceert aanvaarding van alle dergelijke voorwaarden, condities en opmerkingen. Wanneer u deze voorwaarden, condities en opmerkingen niet accepteert, kan het product, samen met het aankoopbewijs en ongebruikt, geretourneerd worden in de originele verpakking en op uw risico en kosten naar de relevante klantenservice, voor een volledige teruggave van het aankoopbedrag.

2. Correct gebruik

Dit product is ontworpen voor gebruik met huisdieren wanneer training gewenst is. Het kan voorkomen dat het specifieke temperament of grootte/gewicht van uw huisdier niet geschikt zijn voor dit product (raadpleeg deze Montagehandleiding voor details). Radio Systems Corporation beveelt aan dat dit product niet gebruikt wordt wanneer uw huisdier agressief is en aanvaardt geen aansprakelijkheid voor het vaststellen van geschiktheid in dergelijke gevallen. Als u er niet zeker van bent of dit product geschikt is voor uw huisdier, neem dan contact op met uw dierenarts of een gediplomeerd trainer. Juist gebruik omvat, zonder beperking, het doornemen van de gehele Montagehandleiding voor gebruik en alle specifieke waarschuwingen.

3. Geen onwettig of verboden gebruik

Dit product is alleen ontworpen voor gebruik met huisdieren. Dit systeem voor training van huisdieren is niet bedoeld om te schaden, verwonden of te provoceren. Gebruik van dit product op een wijze waarvoor niet bedoeld is kan leiden tot het schenden van nationale of lokale wetten.

4. Beperking van aansprakelijkheid

Radio Systems Corporation zal in geen geval aansprakelijk zijn voor (i) enige directe, indirecte, financiële, incidentele, speciale of gevolgschade, of (ii) enige andere schade die voortvloeit uit of in verband staat met het gebruik of misbruik van dit Product. De koper aanvaardt, in de breedste zin zoals toegestaan door de wet, alle risico's en aansprakelijkheden die voortvloeien uit het gebruik van dit product. Om twijfel uit te sluiten: niets in deze clausule 4 zal de aansprakelijkheid van Radio Systems Corporation beperken in geval van overlijden of persoonlijk letsel van personen of fraude of frauduleuze misrepresentatie.

5. Aanpassing van voorwaarden

Radio Systems Corporation behoudt zich het recht voor om de voorwaarden, condities en opmerkingen waaronder dit Product wordt aangeboden, te wijzigen. Indien dergelijke wijzigingen aan u zijn gecommuniceerd voor gebruik van het product, zijn deze bindend als hierin opgenomen.



8th Edition
Édition
Edición
Edizione
Edition

All PetSafe® pet doors are suitable for any door, wall or partition although additional materials may be required. This product is designed for the convenience of you and your pet. It is not possible to fully guarantee the exclusion of all other animals in all circumstances. Radio Systems Corporation will not accept liability for any damage or inconvenience caused by unwanted animals who may gain access to your home. In keeping with accepted standards of parental care, children should be supervised at all times.

Les chatières PetSafe® s'adaptent à toutes les portes, à tous les murs et à toutes les cloisons, bien que du matériel supplémentaire se révèle peut-être nécessaire. Ce produit a été conçu pour votre confort et pour celui de votre animal. Il n'est pas possible de garantir en totalité l'exclusion de tous les autres animaux en toutes circonstances. Radio Systems Corporation n'assumera pas la responsabilité des dégâts ou des dérangements causés par un animal indésirable qui se serait introduit dans votre maison. Conformément aux normes admises en termes de devoir parental, les enfants doivent être surveillés à tout moment.

Alle PetSafe® huisdierenluiken zijn geschikt voor alle deuren, wanden of scheidingsmuren hoewel aanvullende materialen voor de montage nodig kunnen zijn. Dit product is ontworpen met als uitgangspunt uw gebruikersgemak en het gemak van uw huisdier. Het is niet mogelijk volledig te garanderen dat alle andere dieren onder alle omstandigheden buitengesloten blijven. Radio Systems Corporation aanvaardt geen aansprakelijkheid voor schade, verlies of ongemak veroorzaakt door ongewenste dieren die uw huis binnengekomen kunnen zijn. Conform geldige normen voor ouderlijke zorg moet er geschikt toezicht van kleine kinderen te alle tijden worden toegepast.

Alle PetSafe®-Haustiertüren eignen sich für jede Türe, Wand oder Abtrennung; eventuell können jedoch zusätzliche Materialien erforderlich sein. Dieses Produkt wurde für Ihren Nutzen und den Ihres Haustieres entwickelt. Es ist jedoch nicht möglich, den Ausschluss aller anderen Tiere unter allen Umständen zu garantieren. Radio Systems Corporation übernimmt keinerlei Haftung für Schäden oder Unannehmlichkeiten, die durch ungewolltes Eindringen von Tieren in Ihr Haus verursacht werden. Gemäß den anerkannten Normen der elterlichen Aufsicht sollten Kinder jederzeit beaufsichtigt werden.

Tutte le porticine PetSafe® per animali domestici si possono montare su qualsiasi porta, muro o divisorio, anche se potrebbero essere necessari materiali ulteriori. Questo prodotto è studiato per la convenienza vostra e del vostro animale. Non è possibile garantire completamente l'esclusione di tutti gli altri animali in qualsiasi circostanza. Radio Systems Corporation non accetta alcuna responsabilità per danni o incomodi causati da animali esterni che possano avere accesso alla vostra abitazione. In conformità agli standard riconosciuti di genitorialità, i bambini devono essere tenuti sotto controllo in ogni momento.

Todas las puertas para mascota de PetSafe® se pueden instalar en todo tipo de puerta, pared o tabique, aunque a lo mejor se necesitan materiales adicionales además de aptitudes para el bricolaje. Este producto se ha diseñado para su comodidad y la comodidad de su mascota. Es imposible garantizar totalmente que, en todo caso, no entren animales no deseados por la gatera. Radio Systems Corporation no aceptará responsabilidad alguna por daños o por molestias causados por animales no deseados que entren en su casa por la puerta para mascota. De acuerdo con los estándares generalmente aceptados, se requiere la supervisión de un adulto si hay niños alrededor.

Radio Systems Corporation
10427 PetSafe Way, Knoxville, TN 37932 USA
(865)777-5404

www.petsafe.net

400-915-19/2

©2012 Radio Systems Corporation

Registered Design and Patented Worldwide
Modèle déposé et breveté dans le monde entier
Geregistreerd Design en Patent Wereldwijd
Modelo registrado y patentado mundialmente
Modello registrato e brevettato in tutto il mondo
Weltweit registriertes und patentiertes Design