

- Handleiding -

Douchecabine Aqua Diamond



Merk:	Diamond Line
Productcode:	1
Lengte:	900 mm
Breedte:	900 mm
Hoogte:	2200 mm
Sta Hoogte:	2000 mm
Diameter stortdouche:	225 mm
Aansluitwaarde:	230 Volt
Wateraansluiting:	Aanvoer: 15 mm – Afvoer: 40 mm

Aanwezige opties

- FM radio	- Planchet	- Verlichting	- Elektronisch be-
- Rugjets	- Mengkraan	- Voetmassage	dieningspaneel
- Ventilator			

Inleiding

Deze handleiding is bedoeld om u te informeren over de juiste installatie voorschriften. De afbeeldingen en tekeningen in deze handleiding zijn als uitleg bedoeld. De fabrikant behoudt zich het recht voor het aanbrengen van wijzigingen.

Elektrische Veiligheid

























De douchecabine moet stabiel worden bevestigd en duurzaam aan de netstroom en aan de aardinstallatie potentiaal vereffend worden aangesloten. De douchecabine is voorzien van functies die door middel van de elektronische installatie geprogrammeerd kunnen worden.

De aard-, potentiaal- en elektrische installatie van de badkamer moeten efficiënt zijn en voldoen aan de nationaal geldende wetten en normen. De douchecabine dient te worden aangesloten aan een elektrische installatie die voorzien is van een aardlekschakelaar van 30 mA. De goede werking van de schakelaar dient periodiek te worden gecontroleerd.

Reiniging en onderhoudstips

1. Het schoonmaken en onderhouden van de douchecabine is gemakkelijk, omdat op het gladde acryloppervlak nauwelijks vuil aanhangt. Spoel na elke douchebeurt de douchecabine met water schoon en droog deze met een zachte doek. Sterkere vervuiling is met warm water en een vloeibaar schoonmaakmiddel (zonder alcohol) te reinigen. Het is aangeraden om enkel zachte schoonmaakmiddelen te gebruiken, zoals groene zeep en zachte doeken. Agressieve middelen zoals geconcentreerde glasreinigers, aceton, anti-kalk middelen worden ten strengste afgeraden. Gebruik nooit schuurmiddelen en of schuursponzen.
2. Na gebruik, dient u de deur van de douchecabine open te laten totdat de douchecabine droog is. In het ideale geval, de douchecabine met een zachte handdoek droogwrijven.
3. Wij adviseren u om een waterverzachter in uw huis te installeren.
4. Kalkaanzetting laat zich verwijderen door wat droog waspoeder te gebruiken.
5. Indien het acryloppervlak per ongeluk door onachtzaamheid beschadigd is (lichte krassen), kan deze schade redelijk eenvoudig verholpen worden. Gebruik hiervoor een polijstpasta. Diepe krassen behandelt u het beste met schuurpapier. Schuur met een schuurpapier met korrel 120 ruim om de krassen heen. Schuur zo lang totdat de krassen niet meer zichtbaar zijn en u ze ook niet meer met uw nagels kunt voelen. Pas op dat u niet te diep schuurt. Schuur nu met natschuurpapier (korrel 400, 600 of hoger). Gebruik nu verder de polijstpasta. Als u een wollen polijstschijs heeft, plaats deze dan op uw boormachine en schuur de plek tot de glans terug is. Daarna de plek reinigen en naspoelen.

Onderdelenlijst

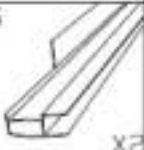
01  X1	02  X1	03  X1	04  X1
05  X1	06  X1	07  X1	08  X1
09  X1	10  X1	11  X1	12  X1
13  X1	14  X2	15  X2	16  X6
17  X2	18  X8	19  X1	20  X1
21  X1	22  X8	23  X4	24  X32
25  X2	* Onderdelen 14, 16, 17 en 25 zijn al voor u samengevoegd.		

Gereedschappen



01: Dak	08: Zeeprekje	15: Deur	22: 4x60 schroef
02: Handdouche Kop	09: Achterwand LINKS	16: Rubber strip	23: 4x16 schroef
03: Handdouche Slang	10: Achterwand RECHTS	17: Achter geleider	24: 4x12 schroef
04: Douchestang	11: Douchepaneel	18: Wieltje	25: Voor profiel
05: Sifon	12: Onder geleider (smal)	19: Voetmassage	
06: Douchebak	13: Boven geleider (breed)	20: Voetmassage waterkoppeling	
07: Deurgreep set	14: Voorwand	21: Voetmassage waterslang	

STAP 1:

Overzicht stroomaansluiting, wateraansluitingen en overige aansluitingen

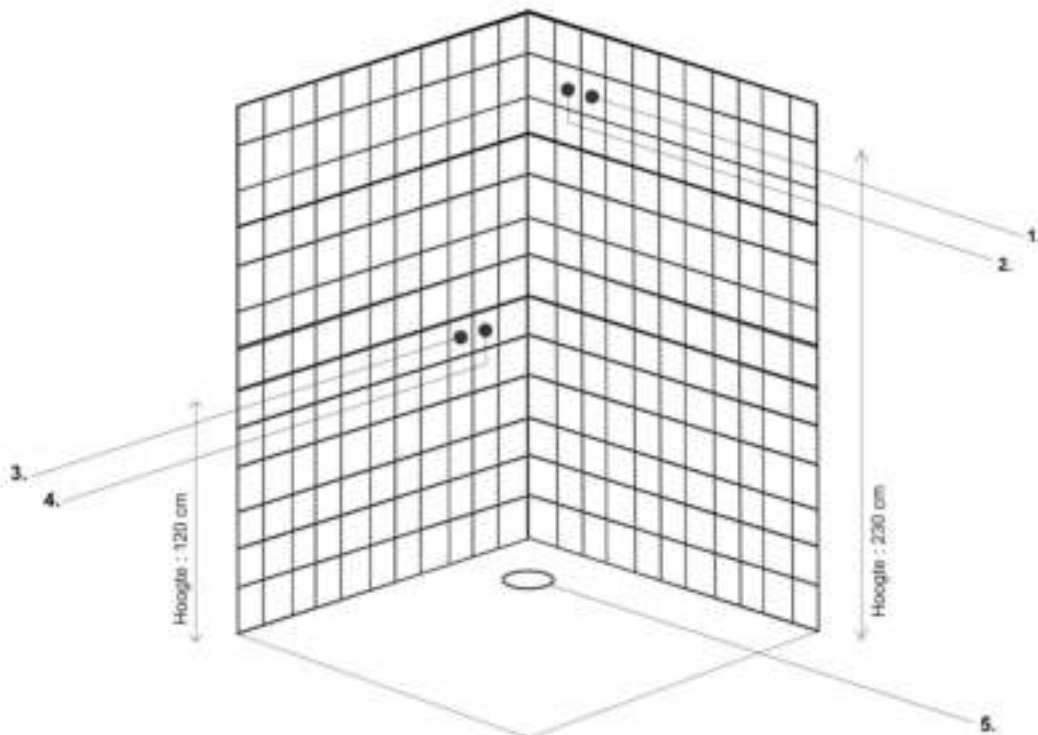

1. Elektrischeaansluiting

* Zowel links als rechts aan te sluiten. Bij het aansluiten van een stoomcabine i.p.v. een douchecabine een verlengsnoer aanschaffen voor de electra.

2. Telefoonaansluiting (optioneel)

* Zowel links als rechts aan te sluiten.

3. Warm water

* Zowel links als rechts aan te sluiten. Ter voorbereiding een knie knie koppeling van 15 mm aanschaffen om de flexibele aansluitslangen daarop aan te sluiten.

4. Koud water

* Zie hierboven.

5. Afvoer

* Zowel links als rechts te plaatsen. 15 cm uit de hoek en 5 cm van de muur af.

STAP 2:

Installatie van de douchebak

- 2.1 Voordat u de douchecabine Aqua Diamond gaat installeren, dient u eerst de douchebak te controleren op lekkages.
- 2.2 Monteer de bijgeleverde sifon aan de douchebak.
- 2.3 Bepaal de uiteindelijke positie van de douchecabine en stel de douchebak waterpas met behulp van de stelpoten. Voor de resterende opbouw is het makkelijker de douchebak nu aan beide zijden ca. 50 cm van de muur af te halen om de montage te vergemakkelijken.

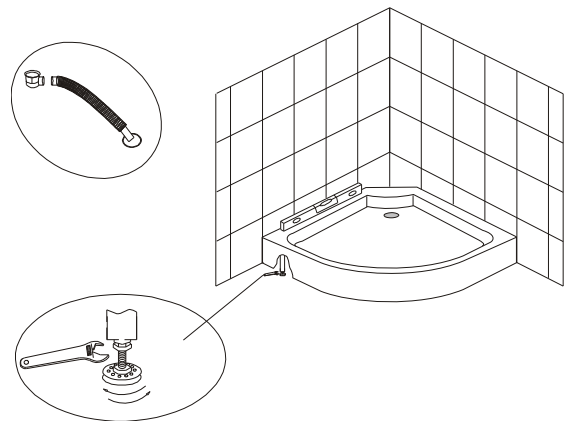
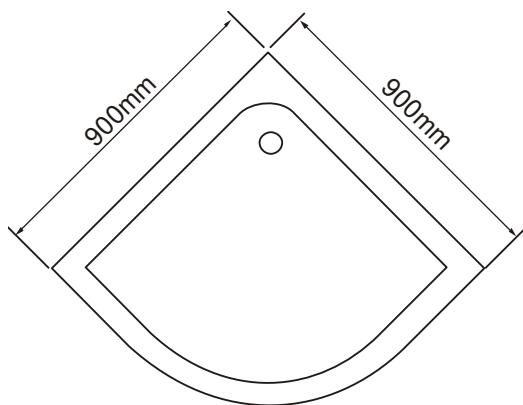

***Let op:** De waterpas moet zorgvuldig worden gebruikt om de bak goed te monteren.
Zie de onderstaande illustratie voor de uitleg hoe u de bak goed waterpas plaatst.

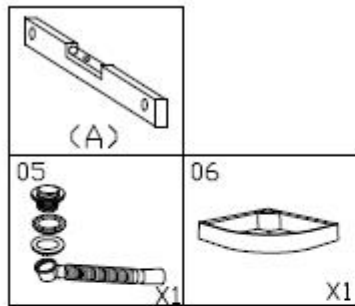

 = Plaats op deze gebieden de waterpas.

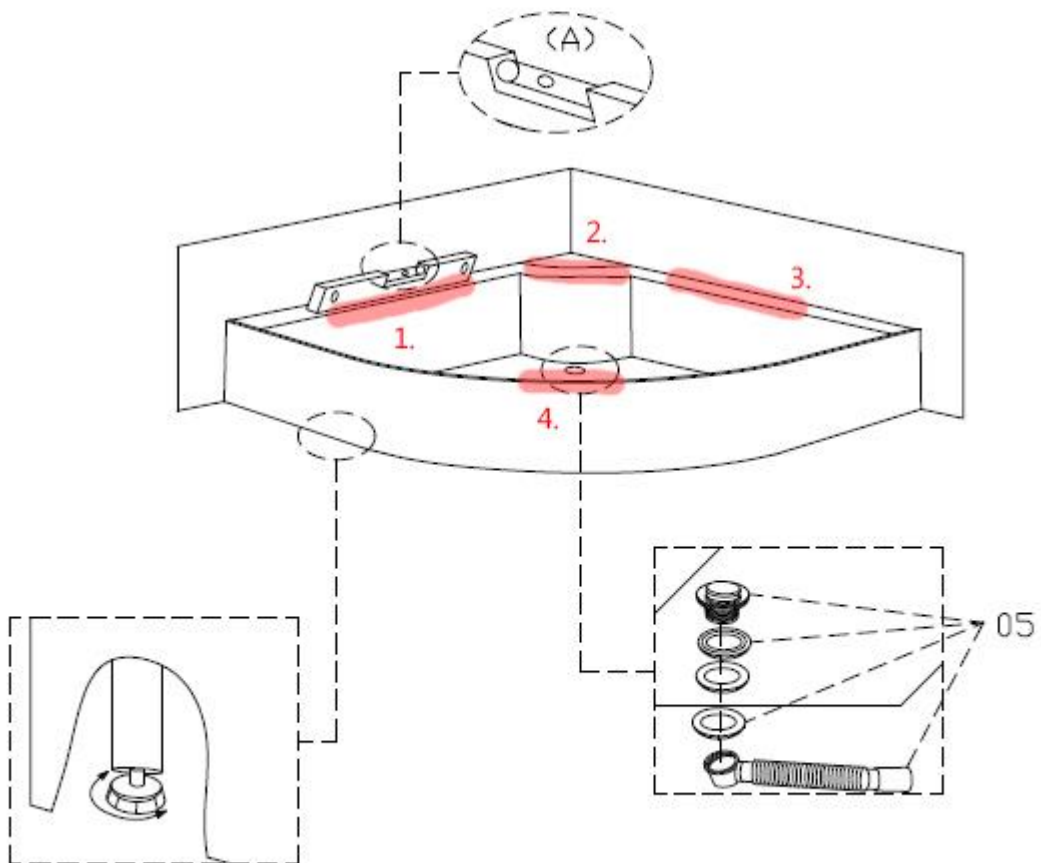

STAP 3:

Installatie van de voorconstructie

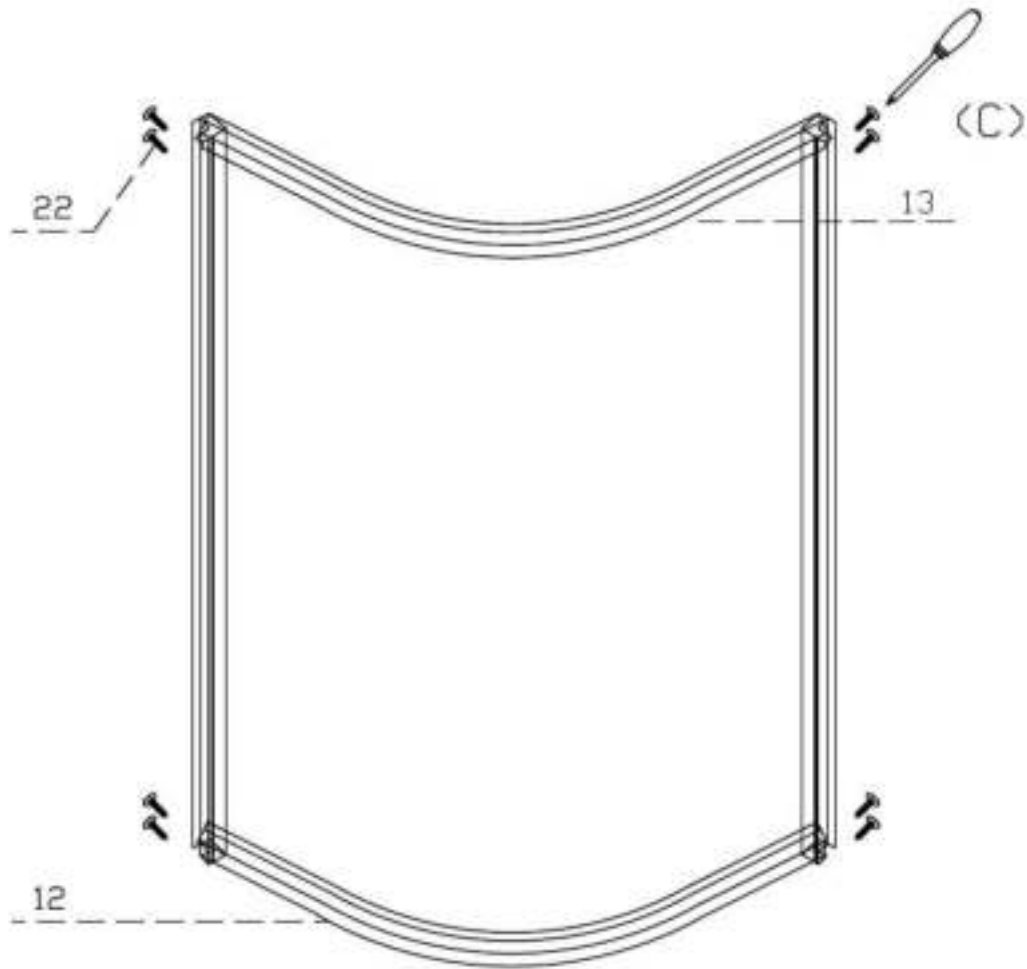

BENODIGDE ONDERDELEN

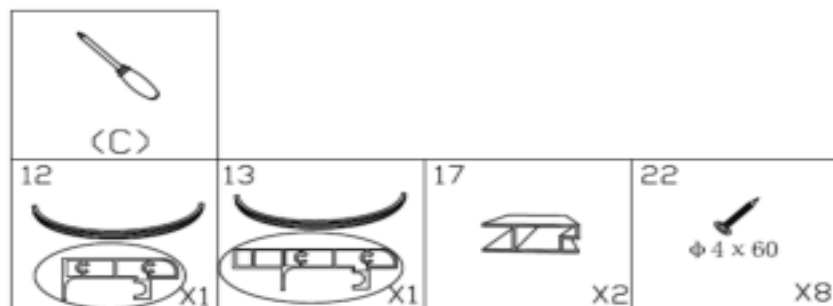

3.1 Er zijn twee halfronde geleiders, namelijk:

- Een smalle halfronde geleider, deze geleider dient aan de onderkant bevestigd te worden.
- Een brede halfronde geleider, deze geleider dient aan de bovenkant bevestigd te worden.

Installeer de halfronde geleiders op de glazen voorpanelen met de aluminium frames.





Let op: Zoals u kunt zien, hebben beide geleiders een inkeping. Deze inkeping is bedoeld om de wieltjes van de deuren in te laten vallen.

- Bij het installeren van de smalle halfronde geleider (voor de onderkant), dient deze inkeping naar boven gericht te zijn. De gladde kant van de geleider is naar beneden gericht.
- Bij het installeren van de brede halfronde geleider (voor de bovenkant), dient deze inkeping naar beneden gericht te zijn. De gladde kant van de geleider is naar boven gericht.

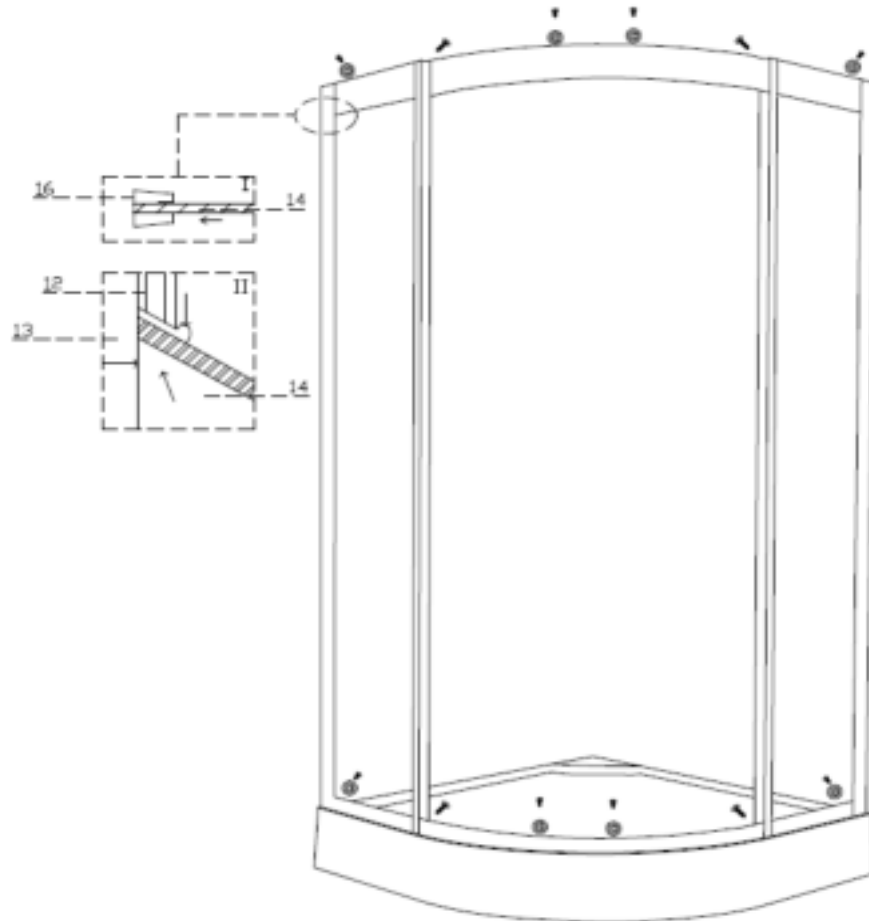
STAP 4:

Installatie voorpanelen op de voorconstructie en de plaatsing op de douchebak

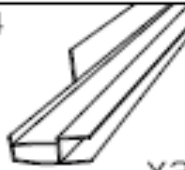

 (C)			
14  X2	16  X6	23  $\phi 4 \times 16$ X4	24  X2

4.1 Schuif de voorpanelen in de rubberen U-profielen.

4.2 Nu dat de voorpanelen zijn geïnstalleerd, kan deze constructie op de douchebak geplaatst worden. Deze constructie staat momenteel nog los op de douchebak. In **stap 6** wordt het aan de achterpanelen en de douchebak vast gemonteerd.

STAP 5:

Plaatsing van de douchedeuren

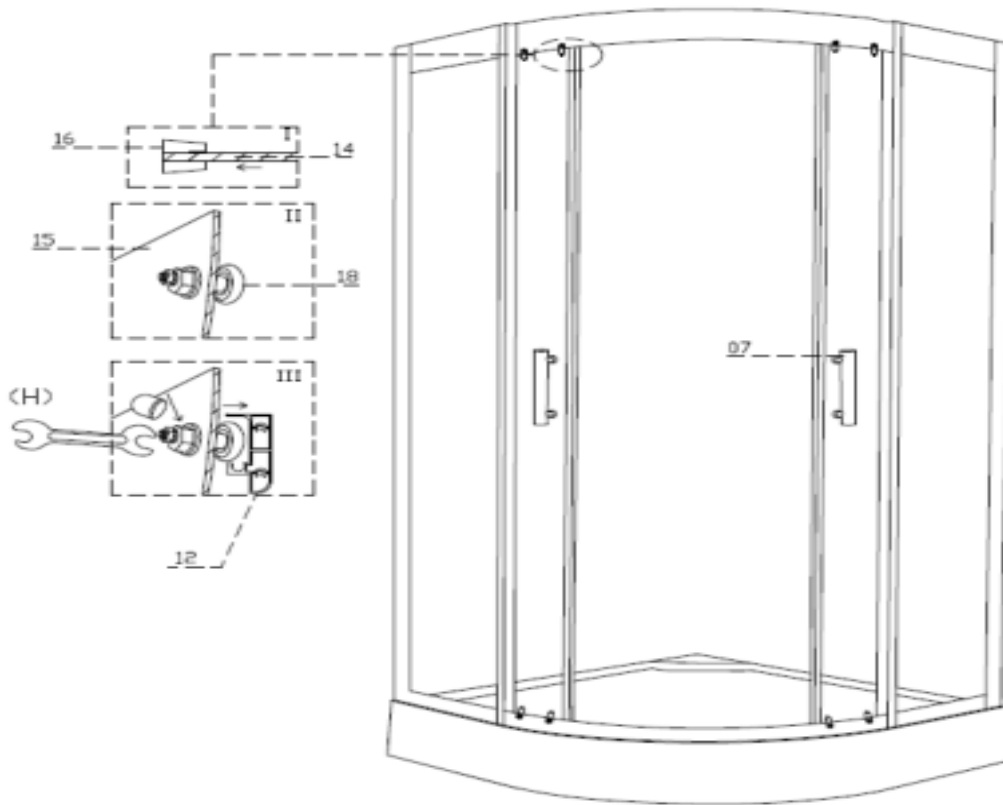

5.1 Vervolgens dienen de douchedeuren gemonteerd te worden. Schuif de douchedeuren in de rubberen afdicht profielen.

5.2 Na het plaatsen van de deuren dienen de handvaten gemonteerd te worden.

5.3 Draai de wieltjes vast in de voorgeboorde gaten van de glazen deuren.





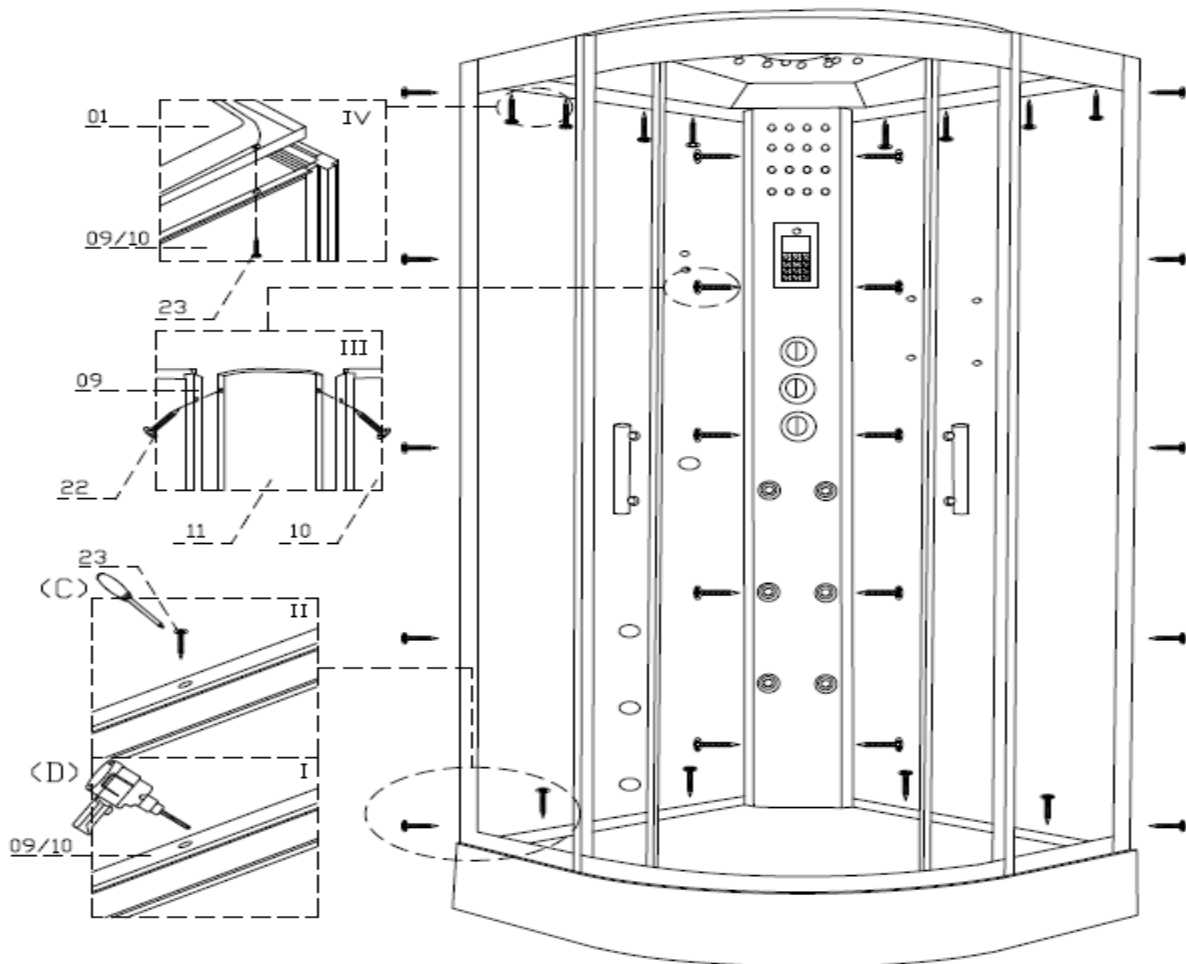

5.4 Plaats de deuren met de wieltjes in de bovenste geleider.

STAP 6:

Installatie van de accessoires, achter panelen, midden paneel en het dak

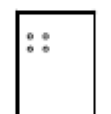

Benodigde onderdelen

 (D)	 (C)			
 01 X1	 09 X1	 10 X1	 11 X1	 24 $\phi 4 \times 12$ X32

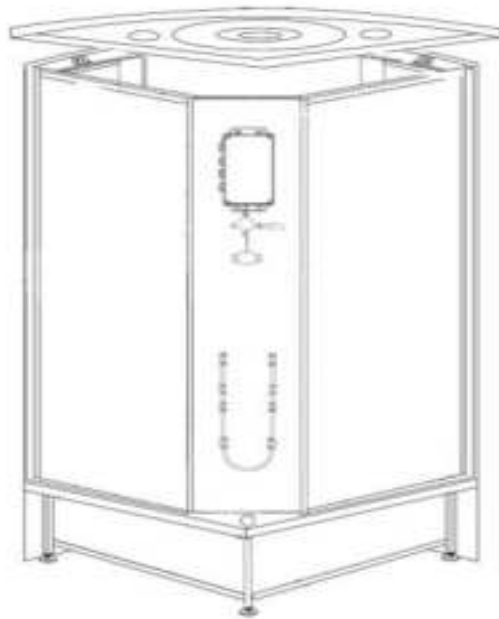

6.1 U dient gaten te boren in de douchebak op de plekken waar de schroeven zullen komen.

6.2 Bevestig met de schroeven de achterwanden aan de douchebak en aan de voorconstructie

6.3 Bevestig met de schroeven de achterwanden aan het douchepaneel

6.4 Vervolgens kan het dak op de constructie geplaatst worden. Schroef het dak vast aan de constructie.

6.5 Bevestig de accessoires op de achter panelen.

STAP 7:

Het aansluiten van de elektrische componenten

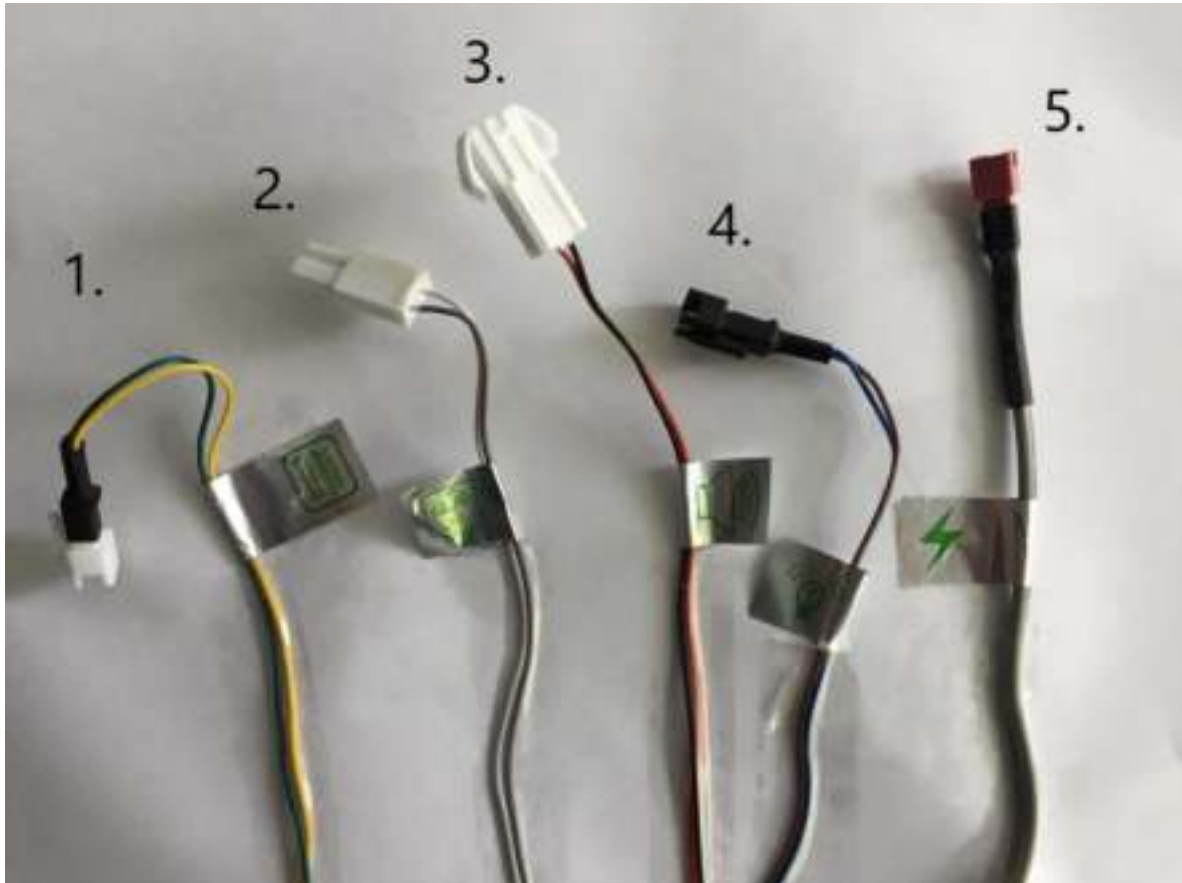

1. Dak verlichting
2. Ventilator
3. Speaker
4. Paneelverlichting
5. Aansluiting transformator
6. Telefoon aansluiting

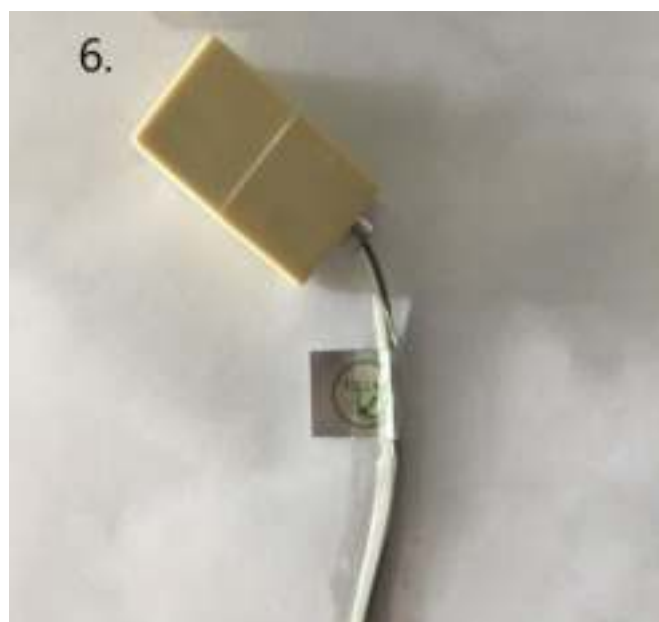

7.1 Sluit nu alle stroomdraden aan elkaar. Alle draden zijn voorzien van labels:

- Dak verlichting + Dak verlichting
- Ventilator + Ventilator
- Speaker + Speaker
- Paneelverlichting + Paneelverlichting
- Transformator aansluiten op het AC aansluitingspunt. Vervolgens in de stopcontact plaatsen.
- Telefoon aansluiting + Telefoon aansluiting

Gebruiksaanwijzing mengkraan

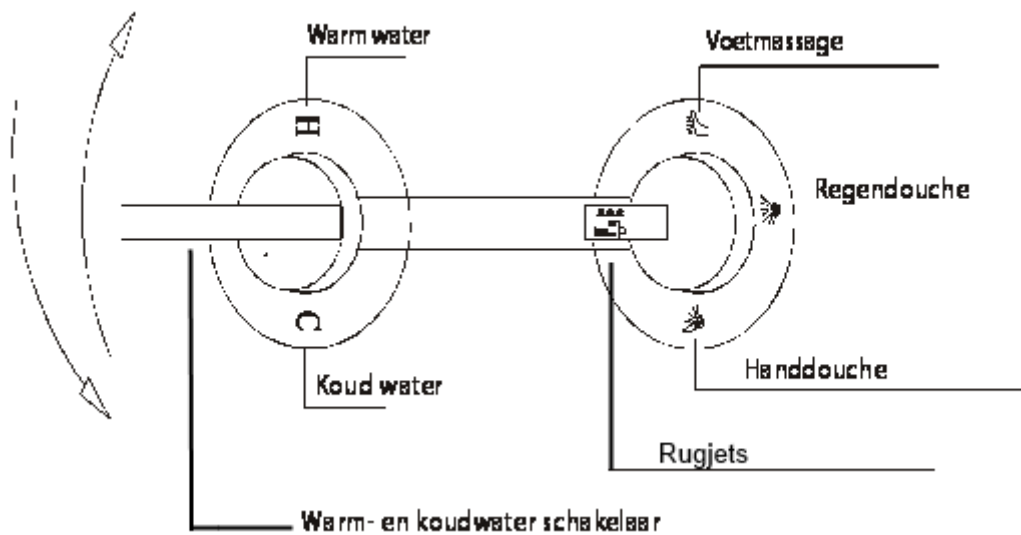

1. Draai de schakelaar naar links voor warm water en naar rechts voor koud water, totdat u de juiste temperatuur heeft gevonden.
2. Met de bovenste schakelaar bedient u de diverse standen: voetmassage, regendouche, handdouche en rugjets.

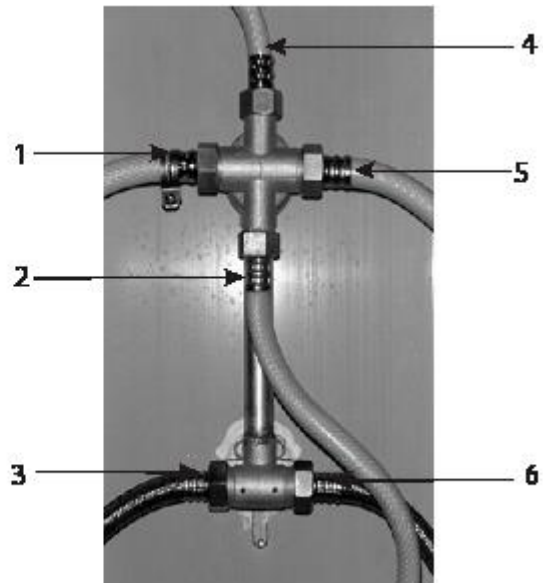
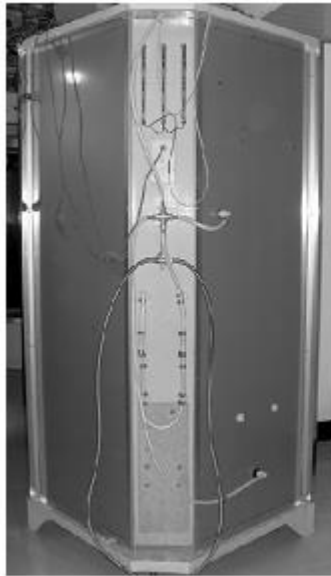

1. Handdouche
2. Rugjets
3. Koud water
4. Regendouche
5. Voetmassage
6. Warm water

Aan/Uit knop

→



Gebruiksaanwijzing bedieningspaneel



Aan/ uit knop

Met deze knop kunt u de douchecabine aan- en uitzetten en de overige functies te bedienen.



1.Plafond verlichting

Met deze knop kunt u de verlichting van het plafond aan- en uitzetten..



2.Stoomgenerator (alleen bij een stoomcabine)

Met deze knop kunt u de stoomgenerator aan- en uitzetten.



3. Ventilator

Met deze knop kunt u de ventilator aan- en uitzetten.



4.Telefoon

Met deze knop kunt u de telefoon op nemen en het gesprek beëindigen.



5.Radio

Met deze knop kunt de FM-radio aan- en uitzetten. Druk 2x op deze knop om de aangesloten MP3 speler of andere audio speler af te spelen.



6.O3 knop

Met deze knop kunt u de functie O3 aan- en uitzetten.



7.Frequentie/ Volume/ Temperatuur

Met deze knop kunt u de volgende functies bedienen:

- de frequentie van de FM-radio naar beneden aanpassen;
- het volume van de radio of een andere audio speler verlagen;
- als u een stoomcabine heeft, dan kunt u met deze knop ook de temperatuur in de stoomcabine verlagen.

8. Tune knop



9.Frequentie/ Volume/ Temperatuur

Met deze knop kunt u de volgende functies bedienen:

- de frequentie van de FM-radio naar boven aanpassen;
- het volume van de radio of een andere audio speler verhogen;
- als u een stoomcabine heeft, dan kunt u met deze knop ook de temperatuur in de stoomcabine verhogen.



10.Alarm

Met deze knop kunt u het alarm aan- en uitzetten.



11.Vastzetten radio frequentie

Met deze knop kunt u uw favoriete radiozender vastzetten.

12. Vergrendel knop



Temperatuur display

Hier ziet u hoeveel graden het in uw stoomcabine is. Deze staat boven de knoppen.

Eindresultaat

Nadat de douchecabine volledig is geïnstalleerd, zorg dan ervoor dat de afvoer en de wateraansluitingen zijn aangesloten. Plaats dan de douchecabine op de juiste plek om vervolgens alle naden rondom de douchecabine af te kitten met transparante siliconen kit.

