



KEMPER
G R O U P

**FORNELLONI IN GHISA
RÉCHAUD EN FONTE
CAST IRON STOVE
OFEN AUS GUSSEISEN
ESTUFA DE HIERRO FUNDIDO
FOGÃO FERRO FUNDIDO
STØBEJERNS BLUS
LITINY KAMNA
GIETIJZEREN KOMFOOR
PIEC NA ŻELAZO
ЧУГУННАЯ ПЛИТА
PEČI IZ LITEGA ŽELEZA
PLITĂ DIN FONTĂ
LIATINY KACHLE
KUĆNA ULJA ŽELEZA**



104985



104986



104986V

**IT – ISTRUZIONI PER IL MONTAGGIO, L'USO E LA MANUTENZIONE
FR – INSTRUCTIONS POUR L'INSTALLATION, D'UTILISATION ET DE MAINTENANCE
GB – INSTRUCTIONS FOR THE ASSEMBY, THE USE AND THE MAINTENANCE
DE – ANWEISUNGEN FÜR DIE MONTAGE, DEN GEBRAUCH UND DIE INSTANDHALTUNG
ES – INSTRUCCIONES PARA LA INSTALACIÓN, USO Y MANTENIMIENTO
PT – INSTRUÇÕES PARA MONTAGEM, USO E MANUTENÇÃO
DK – SAMLING, BRUGS OG VEDLIGEHOELSES VEJLEDNING
CZ – POKYNY PRO INSTALACI, PROVOZ A UDRZBU
NL – GEBRUIKSAANWIJZING VOOR INSTALLATIE, GEBRUIK EN ONDERHOUD
PL – NAVODILA ZA MONTAŻO, UPORABO IN VZDRŽEVANJE
RU – ИНСТРУКЦИЯ ПО УСТАНОВКЕ, ИСПОЛЬЗОВАНИЮ И СОДЕРЖАНИЮ
SI – NAVODILA ZA MONTAŻO, OBRATOVANJE IN VZDRŽEVANJE
RO – INSTRUȚIUNI PENTRU ASAMBLARE, UTILIZARE ȘI ÎNTREȚINERE
SK – POKYNY NA INŠTALACIU PRE POUŽITIE A ÚDRŽBU
BA – UPUTE ZA INSTALACIJU KORIŠTENJE I ODRŽAVANJE**

CE 1312

**DATI TECNICI – DONNEES TECHNIQUES – TECHNICAL DATA – TECHNISCHE DATEN – INFORMACIONES TÉCNICAS –
 INFORMAÇÕES TÉCNICAS – TEKNISKE DATA – TECHNICKÉ INFORMACE – TECHNISCHE INFORMATIE – INFORMACJE
 TECHNICZNE – ТЕХНИЧЕСКИЕ ДАННЫЕ – TEHNIČNI PODATKI – DATE TEHNICE – TECHNICKÉ ÚDAJE – TEHNIČKI PODACI**

104985 – 104986				
PAESE DI DESTINAZIONE PAYS DE DESTINATION DESTINATION COUNTRY PAÍS DE DESTINO DESTINATIONS LAND ZEMĚ URČENÍ LAND VAN BESTEMMING KRAJ PRZEZNACZENIA NAMEMBNA DRŽAVA ȚARA DE DESTINAȚIE KRAJINA URČENIA	BE – ES – FR – GB – GR – IE – IT – LU – PT	CATEGORIA – CATEGORIE – CATEGORY – CATEGORIA – CATEGORIA	I_{3+(28-30/37)}	
		TIPO DI GAS – TYPE DE GAZ – GAS TYPE – TIPO DE GAS – TIPO DE GÁS	Butano - Butane	Propano - Propane
		PRESSIONE – PRESSION – PRESSURE – PRESIÓN – PRESSÃO	28-30mbar	37mbar
	BG – CY – CZ – DK – EE – FI – HR – HU – IS – LT – LV – MT – NL – NO – RO – SE – SI – SK	KATEGORI – CATEGORY – KATEGORIE – CATEGORIE – CATEGORIE – KATEGORJA	I_{3B/P(30)}	
		GAS TYPE – TYP PLYNU – TYPE GAS – VRSTA PLINA – TIP DE GAZE – TYP PLYNU	Butan - Butane	Propan - Propane
		TRYK – TLAK – DRUK – PRITISK – PRESIUNE – TLAK	30mbar	30mbar
	PL	KATEGORIA	I_{3P(37)}	
		RODZAJ GAZU	Propan	
		CIŚNIENIE	37 mbar	
	NUMERO BRUCIATORI – NOMBRE DE BRULEURS – NUMBER OF BURNERS – NUMERO DE QUEIMADORES – NÚMERO DE QUEMADORES – ANTAL BRÆNDERE – POČET HORÁKŮ – AANTAL BRANDERS – LICZBA PALNIKÓW – ŠTEVILO GORILNIKOV – NUMĂRUL DE ARZĂTOARE – POCET HORÁKOV			1
Ø INIETTORI – Ø INJECTEURS – Ø INJECTORS – Ø INYECTORES – Ø INYECTORES – Ø INJEKTORER – Ø INJEKTOR – Ø INJEKTORJI – Ø INIEKTOR – Ø INJEKTORI – Ø INJECTORI – Ø TRYSKY			1,29 mm	
PORTATA TERMICA NOMINALE – CAPACITE THERMIQUE – HEAT INPUT – CAPACIDADE TERMICA – CAPACIDAD TERMICA – EFEKT – JMENOVIÝÝ VÝKON – NOMINALE BELASTING – NOMINALNA POJEMNOŠĆ TERMICZNA – NAZIVNO MOC – ABSORBTIE DE CĂLDURĂ – MENOVIÝÝ TEPELNÝ PRÍKON			7,00 kW	
CONSUMO – CONSOMMATION – CONSUMPTION – CONSUMO – CONSUMO – FORBRUG – SPOTREBA – VERBRUIK – KONSUMPCJA – SPOTREBA – CONSUM – PORABA			509 g/h	

104985D – 104986D				
BESTIMMUNGSLAND	DE – AT – CH	KATEGORIE	I_{3B/P(50)}	
		GASTYP	Butane	Propane
		BETRIEBSDRUCK	50mbar	50mbar
BRENNER NUMBER			1	
Ø INJEKTOREN			1,29 mm	
NENNWÄRMELEISTUNG			9,00 kW	
VERBRAUCH			645 g/h	

104986V				
PAESE DI DESTINAZIONE PAYS DE DESTINATION DESTINATION COUNTRY PAÍS DE DESTINO DESTINATIONS LAND ZEMĚ URČENÍ LAND VAN BESTEMMING KRAJ PRZEZNACZENIA NAMEMBNA DRŽAVA ȚARA DE DESTINAȚIE KRAJINA URČENIA	BE – ES – FR – GB – GR – IE – IT – LU – PT	CATEGORIA – CATEGORIE – CATEGORY – CATEGORÍA – CATEGORIA	I_{3+(28-30/37)}	
		TIPO DI GAS – TYPE DE GAZ – GAS TYPE – TIPO DE GAS – TIPO DE GÁS	Butano - Butane	Propano - Propane
		PRESSIONE – PRESSION – PRESSURE – PRESIÓN – PRESSÃO	28-30mbar	37mbar
	BG – CY – CZ – DK – EE – FI – HR – HU – IS – LT – LV – MT – NL – NO – RO – SE – SI – SK	KATEGORI – CATEGORY – KATEGORIE – CATEGORIE – CATEGORIE – KATEGORJA	I_{3B/P(30)}	
		GAS TYPE – TYP PLYNU – TYPE GAS – VRSTA PLINA – TIP DE GAZE – TYP PLYNU	Butan - Butane	Propan - Propane
		TRYK – TLAK – DRUK – PRITISK – PRESIUNE – TLAK	30mbar	30mbar
	PL	KATEGORIA	I_{3P(37)}	
		RODZAJ GAZU	Propan	
		CIŚNIENIE	37 mbar	
	NUMERO BRUCIATORI – NOMBRE DE BRULEURS – NUMBER OF BURNERS – NUMERO DE QUEIMADORES – NÚMERO DE QUEMADORES – ANTAL BRÆNDERE – POČET HORÁKŮ – AANTAL BRANDERS – LICZBA PALNIKÓW – ŠTEVILO GORILNIKOV – NUMĂRUL DE ARZĂTOARE – POCET HORÁKOV			1
Ø INIETTORI – Ø INJECTEURS – Ø INJECTORS – Ø INYECTORES – Ø INYECTORES – Ø INJEKTORER – Ø INJEKTOR – Ø INJEKTORJI – Ø INIEKTOR – Ø INJEKTORI – Ø INJECTORI – Ø TRYSKY			1,34 mm	
PORTATA TERMICA NOMINALE – CAPACITE THERMIQUE – HEAT INPUT – CAPACIDADE TERMICA – CAPACIDAD TERMICA – EFEKT – JMENOVIÝÝ VÝKON – NOMINALE BELASTING – NOMINALNA POJEMNOŠĆ TERMICZNA – NAZIVNO MOC – ABSORBTIE DE CĂLDURĂ – MENOVIÝÝ TEPELNÝ PRÍKON			7,50 Kw	
CONSUMO – CONSOMMATION – CONSUMPTION – CONSUMO – CONSUMO – FORBRUG – SPOTREBA – VERBRUIK – KONSUMPCJA – SPOTREBA – CONSUM – PORABA			542 g/h	

104986VD				
BESTIMMUNGSLAND	DE – AT – CH	KATEGORIE	I_{3B/P(50)}	
		GASTYP	Butane	Propane
		BETRIEBSDRUCK	50mbar	50mbar
BRENNER NUMBER			1	
Ø INJEKTOREN			1,24	
NENNWÄRMELEISTUNG			7,50 kW	
VERBRAUCH			542 g/h	

IT

**ISTRUZIONI ORIGINALI
AVVERTENZE DI SICUREZZA**

**Importante: leggere queste istruzioni d'uso prima di utilizzare l'apparecchio.
Conservare queste istruzioni per futura consultazione.**

Attenzione: l'utilizzo di questa apparecchiatura produce emissioni di anidride carbonica il cui accumulo può essere pericoloso. Il prodotto deve pertanto essere utilizzato solo all'aperto al fine di permettere l'alimentazione dell'aria di combustione ed evitare la formazione di miscele con contenuto di gas incombusto.

1. **DA UTILIZZARE SOLO ALL'APERTO. È VIETATO L'USO ALL'INTERNO DI LOCALI ADIBITI AD ABITAZIONE. In caso di installazione in impianti non alimentati da rete di distribuzione, in occasione di manifestazioni temporanee, attenersi alle normative vigenti.**
2. Non posizionare oggetti a meno di 1 m dal fornello, sia sopra sia lateralmente.
3. La distanza tra la bombola e l'apparecchio deve essere almeno 50 cm.
4. Non far circolare liberamente animali domestici nelle vicinanze del fornello.
5. Non lasciare mai il fornello acceso ed incustodito.
6. Non lasciare mai che i bambini si possano avvicinare al fornello.
7. **IN CASO DI MALFUNZIONAMENTO O AVVERTENDO ODORE DI GAS PROCEDERE ALLA CHIUSURA DEL RUBINETTO DELLA BOMBOLA IMMEDIATAMENTE.**
8. Non modificare l'apparecchio. Ogni modifica all'apparecchio può essere pericolosa. Non eseguite nessun tipo di riparazioni sul vostro fornello. I lavori di riparazione sull'apparecchio devono essere eseguiti esclusivamente da personale specializzato qualificato.
9. Le parti sigillate dal costruttore o da un suo agente non devono essere manomesse o modificate dall'utente.
10. L'apparecchio diventa molto caldo durante l'utilizzo, quindi si consiglia di utilizzare dei guanti di protezione (es. guanti da forno) quando si maneggiano dei componenti particolarmente caldi.
11. **ATTENZIONE:** parti accessibili possono raggiungere temperature elevate. Tenere l'apparecchiatura fuori dalla portata dei bambini.
12. Qualora si verifichi la parziale o totale otturazione delle prese d'aria, interrompere immediatamente l'utilizzo del prodotto, serrare i rubinetti come prescritto e portare il fornello presso un centro assistenza.
13. **ATTENZIONE: il diametro massimo del contenitore da riscaldare è di mm 320.** Non utilizzare contenitori con diametro superiore.
14. Dopo un lungo periodo di inutilizzo controllate che la rotazione del rubinetto avvenga senza incepparsi e che gli orifizi del tubo del bruciatore e il tubo venturi siano liberi da ragnatele o nidi di ragno.
15. Non spostare l'apparecchio durante l'uso.
16. Chiudere la valvola della bombola del gas dopo l'uso.

ISTRUZIONI DI MONTAGGIO**104985 – 104985D**

Applicare i supporti (3) al bruciatore (1) mediante le viti (2). Serrare con forza e verificare la stabilità e robustezza dell'insieme.

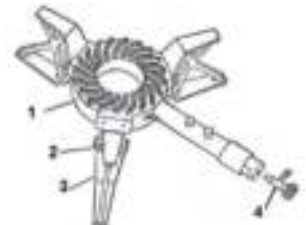
**104986 – 104986V – 104986D – 104986VD:**

Applicare i supporti (3) alla struttura (2) mediante le viti (6) e serrare con i relativi dadi (7). Dopo aver completato l'operazione con tutti e quattro i supporti, prendere il bruciatore (1) e fissarlo al supporto (8) tramite le due viti (9).

Ripetere l'operazione dalla parte opposta fissando il bruciatore al supporto (5) con la vite (9).

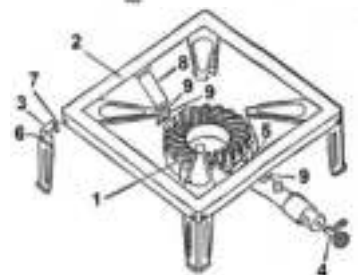
**ISTRUZIONI PER L'INSTALLAZIONE DELL'APPARECCHIATURA**

Le operazioni devono essere effettuate in luoghi ben aerati e a debita distanza da fiamme o materiali infiammabili.

1. Il fornello deve essere collegato alla bombola mediante un tubo di gomma per gas GPL conforme al paese di utilizzo del fornello stesso.
2. Il tubo non deve essere più lungo di mt. 1,5 e va sostituito in relazione alla normativa vigente nel paese di utilizzo.
3. Utilizzare sempre un regolatore a bassa pressione per collegare il fornello alla bombola. Detto regolatore deve essere **ESCLUSIVAMENTE** a taratura fissa in accordo con la tabella dei dati tecnici.
4. Utilizzare una bombola da campeggio da 3 kg (minimo) a 15 kg (massimo).
5. La bombola va collocata il più lontano possibile dall'apparecchio senza tirare il tubo.
6. Il tubo deve essere assicurato al fornello ed al regolatore, nei paesi dove sia consentito il suo fissaggio all'utente stesso, mediante **FASCETTE METALLICHE A MAGLIA PIENA IDONEE PER IL GAS.**
7. Verificare che il tubo non sia sottoposto a torsione, posizionando la bombola in maniera adeguata rispetto al fornello.
8. **È OBBLIGATORIO PROVVEDERE ALLA SOSTITUZIONE DEL TUBO QUANDO PRESENTA ABRASIONI/BRUCIATURE.**

9. Posizionare il fornello sul terreno o su pavimento e comunque sempre in orizzontale. Non posizionare mai il fornello su superfici in legno, plastica od altri materiali infiammabili.
10. **NON PROVATE A FARE FUNZIONARE IL FORNELLO A GAS METANO.**
11. **ATTENZIONE:** per evitare un pericoloso surriscaldamento del tubo del gas, **NON** installarlo facendolo passare sotto o dietro il fornello ma di fianco, tenendolo distante dall'area di cottura.

ATTACCO E CAMBIO BOMBOLA

La bombola del gas non va fatta cadere né maneggiata senza cautela! Quando l'apparecchio non è utilizzato, la bombola va scollegata. Le bombole vanno conservate all'esterno in posizione verticale e fuori dalla portata dei bambini. Non collocate mai le bombole in luoghi dove la temperatura può superare i 50°C. Non collocate le bombole in prossimità di fiamme o altre fonti di accensione.

NON FUMATE IN PROSSIMITA' DELLA BOMBOLA.

 **ATTENZIONE:** la bombola deve essere sostituita all'aperto e lontano da qualsiasi fiamma o fonte di calore.

Per l'installazione della bombola procedere nel seguente modo:

- 1) Chiudere il rubinetto della bombola (4).
- 2) Verificare che il rubinetto del fornello sia chiuso.
- 3) **VERIFICARE CHE LA GUARNIZIONE SIA PRESENTE SUL REGOLATORE DI PRESSIONE E CHE LA STESSA SIA INTEGRA PRIMA DI FISSARE IL REGOLATORE ALLA BOMBOLA.**
- 4) Fissare il regolatore (1) alla bombola.



MOD. 104985 – 104986 – 104986V

- 5) Inserire il tubo di gomma da un lato sull'attacco portagomma del fornello (2) e dall'altro sul regolatore di pressione e fermarlo con le fascette stringi tubo (3).

MOD. 104985D – 104986D – 104986VD

- 5) Avvitare il tubo aggirato da un lato sull'attacco filettato del fornello e dall'altro sul regolatore di pressione.

CONTROLLO DELLE PERDITE

PRIMA DELL'UTILIZZO CONTROLLATE CHE NON VI SIANO PERDITE.

Non utilizzate mai delle fiamme libere per controllare l'eventuale presenza di perdite; utilizzate sempre una soluzione di acqua e sapone o il **nostro articolo 1726 Revel Gas**.

Verificate che le manopole di controllo sul barbecue sia chiuse (OFF).

Aprite il rubinetto sulla bombola del gas. Applicare la soluzione di acqua e sapone o nostro articolo 1726 Revel Gas sul tubo e su tutti i raccordi. Se compaiono delle bolle, significa che c'è una perdita e che occorre ripararla prima dell'uso. Dopo avere effettuato la riparazione, ripetere la prova.

Dopo avere effettuato la prova, chiudete l'alimentazione del gas sulla bombola.

Qualora sia rilevata una perdita e non sia possibile ripararla, non cercate di rimediare in altro modo, ma rivolgetevi al servizio di assistenza.

Nel caso di perdite di gas chiudere immediatamente il rubinetto della bombola di gas.

MESSA IN FUNZIONE

1. Controllare tutte le connessioni gas prima di usare l'attrezzatura.
2. Non operare mai con il tubo del gas non saldamente fissato con le fascette indicate.
3. Non utilizzare l'apparecchiatura in presenza di perdite, se deteriorata o mal funzionante.
4. Posizionare il fornello su una superficie stabile ed orizzontale non infiammabile e resistente alle alte temperature.
5. Posizionare il fornello lontano da materiali infiammabili o comunque da oggetti che risentano del calore.
6. Verificare che il rubinetto (4) del fornello sia **CHIUSO** (rotazione oraria).
7. Aprire completamente il rubinetto della bombola.
8. Ruotare in senso antiorario il volantino del rubinetto (4) sino alla posizione massima.
9. **Per i modelli 104985, 104985D, 104986 e 104986D (accensione tradizionale):** avvicinare una fiamma al bruciatore (1).
10. **Per i modelli 104986Ve 104986VD (accensione piezoelettrica):** premere il pulsante di accensione piezo.
11. Assicurarsi che il bruciatore sia acceso e regolate la fiamma secondo le vostre necessità.
12. Se per cause accidentali (colpo di vento o debordo di liquidi) si dovesse spegnere la fiamma, chiudete immediatamente il rubinetto del gas e poi quello della bombola. Verificate la causa che ha provocato lo spegnimento della fiamma e se di origine naturale o accidentale, riaccendete la fiamma.
13. Posizionare la pentola sul bruciatore controllando che appoggi in modo stabile e l'apparecchiatura sia ben bilanciata.
14. Prestare attenzione che la fiamma non esca dalle dimensioni del fondo pentola.
15. Prestare attenzione che i liquidi non escano dalla pentola e spengano la fiamma.
16. Non spostate il fornello con la fiamma accesa.
17. Il corpo del fornello (basamento) può essere caldo durante l'uso. Maneggiare esclusivamente con guanti.

USO DEI RECIPIENTI

1. Diametro consigliato dei recipienti.



25 - 32 cm



2. Attenzione: il peso massimo che il fornello può sostenere è di 15 kg.
3. Appoggiate la pentola direttamente sulla griglia, facendo attenzione che sia in perfetto equilibrio.
4. Regolate la fiamma in modo da non fare traboccare i liquidi contenuti nella pentola, perché possono spegnere il bruciatore.

TERMINE LAVORO

1. Chiudere il rubinetto della bombola.
2. Chiudere il rubinetto sul fornello.
3. Attendere che il fornello si sia raffreddato prima di riparlo.

PULIZIA E MANUTENZIONE

1. Polvere, sporco, grasso e pulviscolo possono deteriorare la performance del prodotto e comprometterne la sicurezza
2. Pulire frequentemente il prodotto dopo ogni utilizzo e prima di riparlo in caso di lunghi periodi di inutilizzo
3. Non pulire mai l'apparecchio subito dopo il suo utilizzo. Attendere sempre che si sia raffreddato.
4. Prima di ogni operazione di pulizia o manutenzione, assicurarsi sempre che la valvola della bombola sia chiusa e che l'apparecchio sia su posizione OFF.
5. Utilizzare un panno umido per pulire la struttura. Non utilizzare sostanze abrasive, solventi e prodotti infiammabili.
6. In caso di malfunzionamento, non procedere mai alla verifica del fornello da soli ma rivolgersi ai rivenditori o personale qualificato. In ogni caso le parti sigillate dal costruttore non devono essere alterate dall'utilizzatore: ogni modifica all'apparecchio può essere pericolosa.
7. Dopo un lungo periodo di inutilizzo controllare i rubinetti e l'assenza di sporcizia (o ragni) all'interno del bruciatore.
8. Per una maggiore durata del vostro prodotto, tenetelo al riparo dalla pioggia, oppure riponetelo l'apparecchio quando è freddo nell'imballo originale e conservatelo in luogo asciutto e lontano dalla polvere.

MANUTENZIONE – RIPARAZIONE

Tutte le domande d'intervento dei servizi assistenza sono da formulare a KEMPER – Via Prampolini 1/Q – Lemignano di Collecchio (PR) Tel. +39 0521 957111 – Fax +39 0521 957195 – www.kempergroup.it – info@kempergroup.com



RISCHI RESIDUI

Una volta ultimata l'installazione dell'apparecchio, è necessario tenere in considerazione alcuni rischi residui:

Rischi residui ai sensi del Regolamento (EU) 2016/426 (allegato 1, punto 1.2):

- Sebbene l'apparecchio sia stato progettato adottando tutti i requisiti di sicurezza possibili, in caso di incendio esterno vi è la possibilità che la pressione e la temperatura interne dell'apparecchio e della bombola aumentino in modo pericoloso e incontrollabile. Utilizzare mezzi estinguenti adatti alle circostanze ed allontanarsi in modo sicuro.
- L'utilizzo di bombole e/o regolatori di pressione non corretti può produrre elevati valori di monossido di carbonio, pericoloso per la salute. Si raccomanda l'utilizzo esclusivamente con bombole di butano o propano e con regolatori di pressione a taratura fissa in accordo con la tabella dei dati tecnici.
- Questo apparecchio può produrre monossido di carbonio che non ha odore. L'inalazione di monossido di carbonio, incolore ed inodore, può provocare malessere, con sintomi analoghi a quelli dell'influenza, e persino la morte se l'apparecchio viene usato in ambienti interni non ventilati.
- L'apparecchio (esclusi i modelli 104986V e 104986VD) non ha un dispositivo di sorveglianza di fiamma. Non lasciare l'apparecchio incustodito durante l'uso. RISCHIO D'INCENDIO.

Il produttore non risponde di danni a cose o persone derivanti da utilizzo non corretto e non corrispondente alle presenti istruzioni. La garanzia di anni due a partire dalla data di acquisto del prodotto è valida solo nel caso in cui il prodotto non sia stato manomesso, non abbia subito danni e cadute. Il prodotto deve essere accompagnato dallo scontrino fiscale attestante la data di vendita dello stesso.

FR



TRADUCTION DES INSTRUCTIONS ORIGINALES AVERTISSEMENTS DE SECURITE'



**Important : lire ces instructions attentivement avant d'utiliser l'appareil.
Conserver ces instructions pour les relire.**

Attention : l'utilisation de cet appareil produit des émissions d'anhydride carbonique dont l'accumulation peut être dangereuse. Pour cette raison, le produit ne doit être utilisé à l'extérieur dans le but de fournir de l'air pour la combustion et éviter la formation de mélanges contenant du gaz non brûlé.

1. **UTILIZER SEULEMENT A L'EXTERIEUR. POUR USAGE NON DOMESTIQUE. S'il est installé dans les systèmes non fournis par le réseau de distribution, lors de manifestations temporaires, suivez les règlements.**
2. Ne pas positionner d'objets à moins de 1 mt. du réchaud, soit au-dessus que latéralement.

3. La distance entre le cylindre et l'unité doit être d'au moins 50 cm.
4. Ne laissez pas les animaux se déplacer librement dans le voisinage du poêle.
5. Ne jamais laisser le réchaud allumé et sans surveillance.
6. Ne jamais laisser que les enfants puissent s'approcher au réchaud.
7. **EN CAS DE MAUVAIS FONCTIONNEMENT OU EN SENTANT LE GAZ PROCEDER IMMEDIATEMENT A LA FERMETURE DU ROBINET DE LA BOUTEILLE.**
8. Ne pas modifier l'appareil. Toute modification de l'appareil peut être dangereuse et elle est absolument interdite. Ne pas effectuer de réparations. Les travaux de réparation sur l'appareil doivent être effectués par du personnel qualifié.
9. Les parties cachetées par le constructeur ou par un de ses agents ne doivent pas être forcées ou modifiées par l'utilisateur.
10. L'appareil deviendra très chaud durant l'emploi ; donc il est conseillé d'utiliser des gants de protection (par exemple des gants pour le four) quand on emploie des composants particulièrement chauds.
11. **ATTENTION** : des parties accessibles peuvent être très chaudes. Garder l'appareil loin de la portée des enfants.
12. En cas d'obturation partielle ou totale de prises d'air, interrompre immédiatement l'emploi de l'appareil, serrer les robinets comme prescrit et porter le réchaud chez le service après vente.
13. **ATTENTION : le diamètre maximum du récipient à réchauffer est de mm 320.** Ne pas utiliser de récipients avec un diamètre supérieur.
14. Après une longue période de temps, vérifier que la rotation de la vanne se fait sans contrainte et que les orifices du tube du brûleur et le tube venturi sont libres de toiles d'araignées et nids d'araignées.
15. Ne pas déplacer l'appareil pendant l'utilisation.
16. Fermez le robinet de la bouteille de gaz après utilisation.

INSTRUCTIONS POUR ASSEMBLE

104985 – 104985D :

Fixer les supports (3) au brûleur (1) en utilisant les vis (2) Serrer avec force et vérifier la stabilité et la robustesse de l'ensemble.

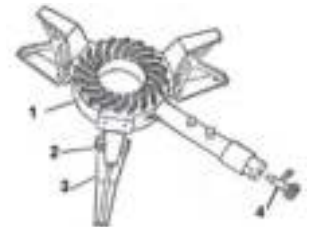

104986 – 104986D – 104986V – 104986VD :

Fixer les supports (3) à la structure (2) en utilisant les vis (6) et serrer avec l'écrou correspondant (7). Après avoir complété l'opération sur tous les quatre supports prendre le brûleur (1) et le fixer au support (8) en utilisant deux vis (9). Répéter l'opération de l'autre côté en fixant le brûleur au support (5) en utilisant la vis (9).

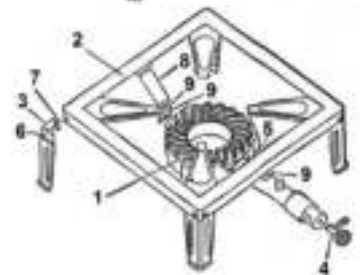

INSTRUCTIONS POUR L'INSTALLATION DE L'APPAREIL

Les opérations doivent être effectuées dans un local bien aéré et loin de toute flamme ou matériel inflammable.

1. Le réchaud doit être branché à la bouteille avec un tuyau en caoutchouc pour gaz GPL conforme au pays d'utilisation du réchaud.
2. Le tuyau ne doit pas être plus long de 1,5 m et il doit être remplacé en relation aux normes en vigueur dans le pays d'utilisation.
3. Utiliser toujours un détendeur à basse pression pour brancher le réchaud à la bouteille. Cela ne peut être un régulateur de prise fixe normalisée selon le tableau déjà présenté.
4. Utilisez un petit réservoir de gaz de 3 kg (minimum) à 15 kg (maximum).
5. Le cylindre doit être placé le plus loin possible de l'appareil sans tirer le tuyau.
6. Le tuyau doit être fixé au réchaud et au détendeur, dans les pays où la fixation par l'utilisateur est permise, au moyen des colliers métalliques à maille pleine aptes pour le gaz.
7. Vérifier que le tuyau ne soit pas tors en positionnant la bouteille de façon appropriée par rapport au réchaud.
8. **LE TUYAU DOIT TOUJOURS ETRE REMPLACEES QUAND IL PRESENTE ABRASIONS OU BRULURES.**
9. Positionner le réchaud sur le sol ou sur un plancher et de toute façon toujours en position horizontale. Ne jamais positionner le réchaud sur des surfaces en bois, en plastique ou d'autres matériaux inflammables.
10. **NE PAS ESSAYER DE FAIRE FONCTIONNER LE POËLE GAS METHANE.**
11. **ATTENTION** : afin d'éviter une surchauffe dangereuse du tuyau, **NE PAS** l'installer en dessous ou derrière le réchaud mais à côté, on le garde loin du plan de cuisson.

CONNEXION ET CHANGEMENT DU CYLINDRE

La bouteille de gaz ne doit pas être abandonnée ou manipulée sans précaution ! Lorsque l'appareil n'est pas en cours d'utilisation, la bouteille doit être déconnectée. Les bouteilles doivent être entreposées à l'extérieur dans une position verticale et hors de la portée des enfants. Ne jamais placer les bouteilles dans des endroits où la température peut dépasser 50 ° C. Ne placez pas près de cylindres flammes nues ou autres sources d'ignition. **NE PAS FUMER A PROXIMITE DE "LA BOUTEILLE.**

ATTENTION : le changement de la bouteille doit être effectué à l'extérieur et loin de toute flamme ou source de chaleur.

Pour l'installation du cylindre, procédez comme suit :

- 1) Fermer le robinet de la bouteille (4).
- 2) Vérifier que le robinet est fermé le poêle.
- 3) VERIFIER QUE LA GARNITURE SOIT EN PLACE SUR LE DETENDEUR DE PRESSION ET QU'ELLE SOIT INTACTE AVANT DE FIXER LE DETENDEUR A LA NOUVELLE BOUTEILLE.
- 4) Fixez le régulateur (1) à la bouteille.



MOD. 104985 – 104986 – 104986V

- 5) Insertion du tube en caoutchouc, d'une part sur la cuisinière récepteur (2) et l'autre sur le régulateur de pression et fixer à l'aide des colliers de serrage (3).

MOD. 104985D – 104986 – 104986VD

- 5) Visser le tube serti d'un côté sur le raccord fileté du poêle et de l'autre sur le régulateur de pression.

TEST FUITE DE GAZ

AVANT D'UTILISER LE CONTROLE QU'IL N'Y A PAS DE FUITES.

Ne jamais utiliser une flamme nue pour vérifier s'il ya des fuites, utilisez toujours une solution de savon et d'eau ou notre **article 1726 du gaz Revel**. Vérifiez que les boutons de commande sur la grille est fermée (OFF).

Tournez le robinet de la bouteille de gaz. Appliquer la solution d'eau et du savon ou ns. Article 1726 Revel gaz dans le tube et sur toutes les connexions. Si des bulles apparaissent, cela signifie qu'il ya une perte et le faire réparer avant de l'utiliser. Après avoir effectué la réparation, répéter le test. Après avoir effectué le test, fermer l'alimentation en gaz dans le réservoir. S'il ya une fuite est détectée et vous ne pouvez pas régler le problème, n'essayez pas de le réparer d'une autre manière, mais au lieu d'utiliser le service.

Dans le cas de fuites de gaz immédiatement fermer la valve de la bouteille de gaz.

MISE EN FONCTION

1. Vérifiez toutes les connexions de gaz avant d'utiliser l'équipent.
2. Ne jamais travailler avec le tuyau n'est pas solidement fixé au moyen des colliers métalliques mentionnés ci-dessus.
3. Ne pas utiliser l'appareil en cas de fuite, s'est déteiorée ou défectuese
4. Positionner le réchaud sur une surface stable, horizontale, non inflammables etrésistant aux températures.
5. Positionner le réchaud loin de toute matériels inflammables et de toute façon de tout obbjet qui ressent de la chaleur.
6. Vérifier que le robinet du réchaud (4) est FERME (rotation dans le sens horarie).
7. Ouvrir complètement le robinet (4) de la bouteille.
8. Appuyer et tourner dans le sens horaire à la position maximale du robinet pour allumer le brûleur.
9. **Pour les modèles 104985, 104985D, 104986 et 104986D (allumage traditionnel)** : approcher la flamme d'allumage au brûleur.
Pour le modele 104986V et 104986VD (allumage piezoelectrique) : appuyez sur la touche d'allumage piézo.
10. Assurez-vous que le brûleur est allumé.
11. Si la flamme est éteinte pour une raison quelconque (rafale de vent ou de déversements de liquides) il faut fermer immédiatement le robinet du brûleur et le robinet de la bouteille. Vérifiez la cause de l'arrêt et s'il n'ya des problèmes repeteur la procedure d'allumage.
12. Placez le pot sur le support du brûleur en s'assurant que d'une manière stable et l'équipement est correctement équilibré.
13. S'assurer que la flamme ne sort pas au bas de la grande casserole.
14. S'assurer que les liquides ne quittent pas la casserole et eteingment la flamme.
15. Ne pas déplacer le réchaud avec la flamme allumée.
16. Le corps du l'appareil peut être chaud pendant l'emploi. Manier exclusivement avec des gants.

UTILISATION DES CONTENEURS

1. Diamètre des vaisseaux.

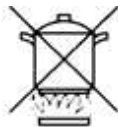

25 - 32 cm



2. ATTENTION : le poids maximum que l'appareil peut supporter est de 15 kg.
3. Placez la casserole directement sur la grille, en vous assurant qu'il est en parfait équilibre.
4. Régler la flamme de façon à ne pas renverser de liquide dans le pot, car ils peuvent éteindre le brûleur.

FIN DU TRAVAIL

1. Fermer le robinet de la bouteille.
2. Fermer le robinet sur le réchaud.
3. Attendre que le réchaud soit refroidi avant de le ranger.

NETTOYAGE ET ENTRETIEN

1. Poussière, saleté, graisse et poudres peuvent détériorer la performance du produit et compromettre la sécurité.
2. Nettoyez fréquemment le produit après chaque emploi, et avant de le ranger en cas de longue période

d'inutilisation

3. Ne nettoyez jamais l'appareil immédiatement après son emploi. Attendez toujours son refroidissement.
4. Avant toute opération de nettoyage ou d'entretien, assurez-vous toujours que la vanne de la bouteille est bien fermée et que l'appareil est en position OFF.
5. Utilisez un chiffon humide pour nettoyer la structure. N'employez pas de substances abrasives, solvants et produits inflammables.
6. En cas de dysfonctionnement, ne procédez jamais tout seul au contrôle des réchauds mais adressez-vous au revendeur ou au personnel qualifié. Dans tous les cas, les parties scellées par le constructeur ne doivent pas être altérées par l'utilisateur : toute modification apportée à l'appareil peut être dangereuse.
7. Après une longue période d'inutilisation vérifier les robinets et l'absence de salissures (ou araignées) à l'intérieur du brûleur.
8. Pour préserver la durée de vie de votre produit, garder hors de la pluie, ou entreposer le produit quand il fait froid dans son emballage d'origine et stockez dans un endroit sec et à l'abri de la poussière.

ENTRETIEN – REPARATION

Toute demande d'intervention du service après-vente sera à formuler à notre centre KEMPER – Via Prampolini 1/Q Lemignano di Collecchio (PR) – Italy – Tel. +39 0521 957111 – Fax +39 0521 957195 – info@kempergroup.it
www.kempergroup.it



DANGERS RÉSIDUS

Une fois terminée l'installation de l'appareil, il faut considérer certains dangers résidus :

Risques résidus relatives à la réglementation (EU) 2016/426 (all. 1, point 1.2):

- Cet appareil a été fabriqué en suivant toutes les normes de sécurité possibles, mais en cas d'incendie externe, il y a la possibilité que la pression et la température interne de l'appareil et de la bouteille de gaz augmentent de façon dangereuse et incontrôlable. Utiliser des appareils d'extinction adaptés seulement si on est sûr de pouvoir le faire, dans le cas contraire, s'éloigner et prévenir rapidement les autorités compétentes.
- L'utilisation de bouteilles et/ou de détendeurs non conformes peut produire des valeurs de monoxyde de carbone dangereuse pour la santé. Il est conseillé d'utiliser des bouteilles de butane ou propane avec des détendeurs à étalonnage fixe conformément au tableau de données techniques.
- Cet appareil peut produire du monoxyde de carbone inodore. Le monoxyde de carbone, inodore et incolore, peut provoquer des malaises qui rappellent la grippe, voire potentiellement la mort si l'appareil est utilisé à l'intérieur desdits espaces fermés sans une ventilation adéquate.
- Les appareils (à l'exception du modèles 104986V et 104986VD) n'ont pas un dispositif de surveillance de la flamme. NE JAMAIS laisser le produit sans surveillance pendant son utilisation. RISQUE D'INCENDIE

Le fabricant n'est pas responsable des dommages causés par une mauvaise utilisation et ne correspond pas à ces instructions. La garantie de deux ans à compter de la date d'achat du produit n'est valable que si le produit a été altéré, n'a pas été endommagé et les chutes. Le produit doit être accompagné de la facture prouvant la date d'achat de ce dernier.



TRANSLATION FROM ORIGINAL INSTRUCTIONS SAFETY WARNINGS



Important: read these instructions carefully before using the appliance.
Keep these instructions for further reference.

Warning: during use, this appliance produces carbon dioxide emissions which can be dangerous if they are allowed to build up. For this reason, the product should only be used outdoors in order to provide air for combustion and avoid the formation of mixtures containing unburnt gas.

1. **OUTDOOR USE ONLY. DO NOT USE THE APPLIANCE INDOORS. If installed in plants not supplied by distribution network, at temporary events, follow the regulations.**
2. Do not place objects at less than 1 m from the stove, whether it be above or to the sides of it.
3. Distance between the cylinder and the appliance must be at least 50 cm.
4. Do not allow pets to roam freely near the stove.
5. Never leave the stove unguarded when it is alight.
6. Never allow children to come within reach of the stove.
7. **IN THE EVENT OF MALFUNCTIONING OR IF YOU SMELL GAS, CLOSE THE GAS CYLINDER TAP IMMEDIATELY.**
8. Do not modify the appliance. Any modification can be dangerous and can cause injury or damage to property. DO NOT make repairs yourself. Repair work on the appliance must only be performed by qualified personnel.
9. Sealed parts by the manufacturer or its agent must not be tampered or modified by the user.
10. The appliance becomes very hot during use, it is recommended to use protective gloves (eg oven gloves) when handling particularly hot components.
11. **WARNING:** accessible parts can reach high temperatures. Keep the appliance out of the reach of children.
12. Should the air vents become partially or totally blocked, stop using the product immediately, tighten the taps as described and take the stove to an after-sales assistance centre.

13. **WARNING: the maximum diameter of the container to be heated is 320 mm.** Do not use containers with a larger diameter.
14. After a long period of time, check that the rotation of the valve takes place without binding and that the orifices of the burner tube and the Venturi tube are free of spider webs and spiders' nests.
15. Do not move the appliance during use.
16. Close the gas cylinder valve after using.

ASSEMBLY INSTRUCTION

104985 – 104985D:

Attach the supports (3) to the burner (1) using the screws (2). Securely tighten the unit and check its stability and robustness.

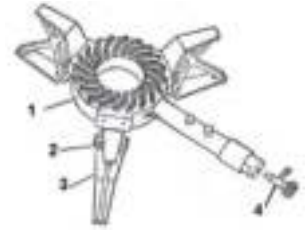

104986 – 104986V – 104986D – 104986VD:

Attach the supports (3) to the structure (2) using the screws (6) and tighten with the nut provided (7). After tightening all four supports, take the burner (1) and attach it to the support (8) by means of the two screws (9).

Repeat this operation on the opposite side, securing the burner to the support (5) with the screw (9).

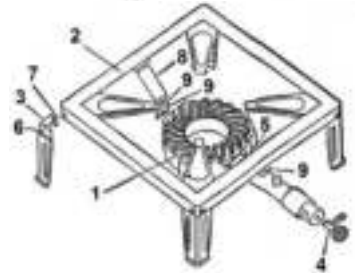

INSTRUCTIONS FOR INSTALLING THE APPLIANCE

These operations must be performed in well-ventilated environments and at a good distance from naked flames or inflammable materials.

1. The stove must be connected to the gas cylinder by means of a rubber hose for LPG in conformity with the standards of the country in which the stove is to be used.
2. The hose must not be longer than 1.5 m and must be replaced on the basis of the legislation in force in the country in which the appliance is used.
3. Always use a low-pressure regulator to connect the stove to the gas cylinder. This **MAY ONLY** be a fixed setting regulator normalized according to table previously submitted.
4. Use a small gas tank 3 kg (minimum) to 15 kg (maximum).
5. The cylinder should be placed as far as possible from the unit without pulling the tubing.
6. The hose must be attached to the stove and to the regulator, in countries in which connection is permitted by the user, by **GAS-COMPATIBLE CLOSED MESH METAL CLAMPS**.
7. Ensure that the hose is not subjected to twisting by placing the gas cylinder in a suitable position with respect to the stove.
8. **THE HOSE MUST ALWAYS BE REPLACED WHEN IT PRESENTS ABRASIONS OR BURNS.**
9. Place the stove on the ground or on the floor, always in a horizontal position. Never place the stove on surfaces made of wood, plastic or other inflammable materials.
10. **DO NOT TRY TO OPERATE THE STOVE WITH METHANE.**
11. **WARNING:** to avoid a dangerous overheating of the gas pipe, **DO NOT** install the hose by passing it under or behind the stove but at the side, keeping it away from the cooking area

ATTACK AND EXCHANGE CYLINDER

The gas cylinder should not be dropped or handled carelessly! When the unit is not in use, the cylinder must be disconnected. Cylinders must be stored outdoors in a vertical position and out of the reach of children. Never place the cylinder in places where the temperature may exceed 50 °C. Do not place cylinders near open flames or other sources of ignition.

DO NOT SMOKE NEAR THE CYLINDER.



WARNING: the cylinder must be changed outdoors and away from any flame or heat source.

For the installation of the cylinder proceed as follows:

- 1) Close the cylinder valve (4).
- 2) Check that the valve is closed the stove.
- 3) **ENSURE THAT THERE IS A SEAL ON THE PRESSURE REGULATOR AND THAT IT IS IN PERFECT CONDITIONS BEFORE ATTACHING THE REGULATOR ON THE NEW GAS CYLINDER.**
- 4) Attach the regulator (1) to the cylinder.



MOD. 104985 – 104986 – 104986V

- 5) Insert the rubber tube on the one hand on the receiver cooker (2) and the other on the pressure regulator and secure with hose clamps (3).

MOD. 104985D – 104986D – 104986VD

- 5) Screw the crimped tube on one side to the threaded connection of the burner and on the other side on the pressure regulator.

LEAKAGE TEST

BEFORE USING CONTROLLED THAT THERE ARE NO LEAKS.

Never use an open flame to check for leaks, always use a solution of soap and water or our **article 1726 Revel Gas**.

Check that the control knobs on the grill is closed (OFF). Turn the tap on the gas bottle.
Apply solution of soap and water or ns. Article 1726 Revel gas in the tube and on all connections.
If bubbles appear, it means that there is a loss and it repaired before use.

After making the repair, repeat the test.

After conducting the test, close the gas supply to the tank.

If it is a leak is detected and you can not fix it, do not try to fix it another way, but instead use the assistance service. **In the case of gas leaks immediately close the valve of the gas cylinder.**

FUNCTIONING

1. Check all the connections before using the appliance.
2. Never work with the rubber hose not securely fastened by means of the above-mentioned metal clamps (3).
3. Do not use the appliance if it is leaking, deteriorated or malfunctioning.
4. Place the stove on a stable, horizontal, heating resistant and not flammable surface.
5. Place the stove at a safe distance from inflammable materials and from objects that are sensitive to heat.
6. Ensure that the tap (4) of the stove is CLOSED (clockwise rotation).
7. Open completely the tap of gas cylinder.
8. Turn clockwise the handwheel of the tap (4) to the maximum position.
9. **For models 104985, 104985D, 104986 and 104986D (traditional ignition):** bring a flame to the burner (1).
For models 104986V and 104986VD (piezo-electric ignition): press the piezo ignition.
10. Make sure the burner is lit and regulate the flame according to your requirements.
11. If the flame is extinguished for any reason (blast of wind or spilled liquids), immediately close the taps of the burner and the cylinder valve. Check the cause of the shutdown and restart if there are no problems with the ignition process.
12. Place the pot upon the burner support, checking that it is in a stable position and the equipment is properly balanced.
13. Ensure that the flame does not come out at the bottom of the pot large size.
14. Ensure that liquids do not come out off the pot and extinguish the flame.
15. Do not move the stove with working flame.
16. The body of the stove (base) may become hot during use. Handle exclusively using gloves.

USE OF RECIPIENTS

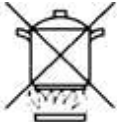
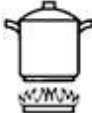
5. Recommended diameter of the vessels.  25 - 32 cm 
6. ATTENTION: the maximum weight that the stove can support is 15 kg.
7. Place the pan directly on the grill, making sure it is in perfect balance.
8. Adjust the flame so as not to spill liquids into the pot, because they can switch off the burner.

AFTER USE

1. Close the tap on the gas cylinder.
2. Close the tap on the stove.
3. Wait until the stove has cooled down before putting it away.

CLEANING AND MAINTENANCE

1. Dust, dirt and grease can reduce product performance and affect its safety.
2. Frequently clean the product after use and before setting it aside in case of long periods of inactivity.
3. Never clean the appliance immediately after use. Always wait for its cooling down.
4. Before each cleaning or maintenance operation, always ensure that the cylinder valve is closed and the appliance is in OFF position.
5. Clean the frame with a wet cloth. Do not use abrasive substances, solvents and flammable products.
6. In case of malfunction, never check the stove personally, but contact the dealer or qualified personnel. Anyways, parts sealed by the manufacturer must not be altered by the user: any change to the appliance can be dangerous.
7. If the devise is unused for a long time, check the taps and the absence of dirt (or spiders) inside the burner.
8. To preserve the life of your product, keep out of the rain, or store the product when it is cold in its original packaging and store in a dry place and away from dust.

MAINTENANCE – REPAIR

All questions of the departments services must be formulate to: KEMPER – Via Prampolini 1/Q – Lemignano di Collecchio (PR) – Italy – Tel. +39 0521 957111 – Fax +39 0521 957195 – www.kempergroup.it – info@kempergroup.it



RESIDUAL RISKS

There are some residual risks after the installation of the appliance that have to be considered:
Residual risks according to Regulation (EU) 2016/426 (annex 1, point 1.2):

- Although the appliance is designed with all the possible safety requirements, in case of external fire there is the possibility that the internal pressure and temperature of the appliance and of the cylinder will increase in a dangerous and uncontrollable way; in that case use the extinguishing tools suitable for that conditions and get away safely.
- The use of incorrect cylinders and / or pressure regulators can produce high values of carbon monoxide, dangerous for health. It is recommended to use only butane or propane cylinders and fixed pressure regulators in accordance with the technical data table.
- This appliance can produce carbon monoxide that has no odor. Inhalation of carbon monoxide, odourless and clear gas, can cause flu-like symptoms, sickness illness and possibly death if produced inside aforesaid areas through use of the product without proper ventilation.
- The appliance (excluded models 104986V and 104986VD) does not have a flame supervision device. Do not leave the appliance unattended during use. RISK OF FIRE.

The manufacturer will not be held responsible for damage to persons or property deriving from improper use of the product or failure to adhere to these instructions. The two-year guarantee runs from the product purchase date and is only valid if the product has not been tampered with nor subjected to damage and blows. The product must be accompanied by its receipt attesting to the date in which it was sold.

DE



ÜBERSETZUNG DER ANWEISUNGEN IN DER ORIGINALSPRACHE SICHERHEITSHINWEISE



Wichtig: Lesen Sie diese Anweisungen sorgfältig durch, bevor Sie das Gerät benutzen. Bewahren Sie diese Anweisungen zum Nachschlagen auf.

Warnung: Während des Gebrauchs erzeugt dieses Gerät Kohlendioxid, das, wenn es sich ansammelt, gefährlich sein kann. Aus diesem Grund sollte das Produkt nur im Freien verwendet werden, um für Luft zur Verbrennung zu sorgen und die Bildung von unverbrannten Gasgemischen zu vermeiden.

1. **NUR IM FREIEN VERWENDEN. BENUTZEN SIE DAS GERÄT NICHT IM INNENBEREICH. Bei der Installation in Werken, die nicht vom Vertriebsnetz versorgt werden, sind bei vorübergehenden Ereignissen die Vorschriften zu beachten.**
2. Stellen Sie Objekte nicht in weniger als 1 m Abstand vom Ofen auf, weder über dem Ofen noch an den Seiten des Ofens.
3. Der Abstand zwischen dem Zylinder und dem Gerät muss mindestens 50 cm betragen.
4. Lassen Sie keine Haustiere in der Nähe des Ofens frei herumlaufen.
5. Lassen Sie den Ofen niemals unbeaufsichtigt, wenn er brennt.
6. Lassen Sie Kinder niemals in die Nähe des Ofens.
7. **IM FALL EINER FEHLFUNKTION ODER WENN SIE GAS RIECHEN, SCHLIESSEN SIE SOFORT DEN HAHN DER GASFLASCHE.**
8. Das Gerät darf nicht verändert werden. Jede Änderung kann gefährlich sein und zu Verletzungen oder zu Sachschäden führen. Führen Sie KEINE Reparaturen selbst durch. Reparaturarbeiten am Gerät dürfen nur durch ein entsprechendes Fachpersonal durchgeführt werden.
9. Versiegelte Teile des Herstellers oder seines Vertreters dürfen vom Benutzer nicht manipuliert oder verändert werden.
10. Das Gerät wird während des Gebrauchs sehr heiß, es wird daher empfohlen, bei der Handhabung besonders heißer Komponenten Schutzhandschuhe (z. B. Ofenhandschuhe) zu tragen.
11. **WARNUNG:** Zugängliche Teile können hohe Temperaturen erreichen. Bewahren Sie das Gerät außerhalb der Reichweite von Kindern auf.
12. Sollten die Lüftungsöffnungen teilweise oder vollständig blockiert sein, stellen Sie die Verwendung des Produkts sofort ein, schließen Sie die Hähne wie beschrieben und bringen Sie den Ofen zu einem Service-Center.
13. **WARNUNG: Der maximale Durchmesser des zu erwärmenden Behälters beträgt 320 mm.** Verwenden Sie keine Behälter mit größerem Durchmesser.
14. Überprüfen Sie nach längerer Zeit, ob die Rotation des Ventils ohne Behinderung erfolgt und die Öffnungen des Brennerrohres und des Venturi-Rohrs frei von Spinnweben und Spinnennestern sind.
15. Bewegen Sie das Gerät während des Gebrauchs nicht.
16. Schließen Sie nach dem Gebrauch das Zylinderventil der Gasflasche.

MONTAGEANLEITUNG

104985 – 104985D:

Befestigen Sie die Stützen (3) mit den Schrauben (2) am Brenner (1). Ziehen Sie das Aggregat fest an und prüfen Sie Stabilität und Robustheit.

104986 – 104986V – 104986D – 104986D – 104986VD:

Befestigen Sie die Stützen (3) mit den Schrauben (6) an der Struktur (2) und ziehen Sie diese mit der mitgelieferten Mutter (7) an. Nach dem Anziehen aller vier Stützen nehmen Sie den Brenner (1) und befestigen Sie ihn mit den beiden Schrauben (9) an der Stütze (8).

Wiederholen Sie diesen Arbeitsschritt auf der gegenüberliegenden Seite und befestigen Sie den Brenner mit der Schraube (9) an der Stütze (5).

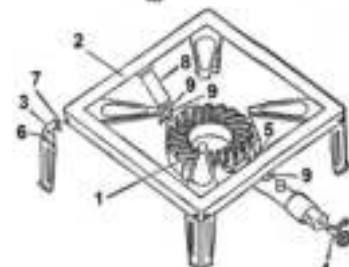
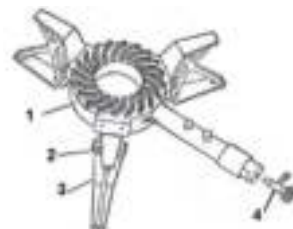

ANWEISUNGEN ZUR INSTALLATION DES GERÄTES

Diese Arbeiten müssen in gut belüfteter Umgebung und in ausreichender Entfernung von offenen Flammen oder brennbaren Materialien durchgeführt werden.

1. Der Ofen muss mit der Gasflasche über einen Gummischlauch für Flüssiggas gemäß den Normen des Landes, in dem der Ofen verwendet werden soll, verbunden sein.
2. Der Schlauch darf nicht länger sein als 1,5 m und muss gemäß der geltenden Gesetzgebung des Landes, in dem das Gerät verwendet wird, ersetzt werden.
3. Verwenden Sie immer einen Druckregler, um den Ofen mit der Gasflasche zu verbinden. Es **KANN SICH HIERBEI LEDIGLICH** um einen Regler mit fester Einstellung handeln, der gemäß der zuvor eingereichten Tabelle normiert ist.
4. Verwenden Sie einen kleinen Gastank von 3 kg (Minimum) bis 15 kg (Maximum).
5. Der Zylinder sollte so weit wie möglich vom Gerät entfernt platziert werden, ohne am Schlauch zu ziehen.
6. Der Schlauch muss am Ofen und am Regler in Ländern befestigt werden, in denen der Anschluss mit **GAS-KOMPATIBLEN GESCHLOSSENEN GITTER-METALLSCHELLEN** durch den Benutzer erlaubt ist.
7. Achten Sie darauf, dass der Schlauch nicht verdreht ist, indem Sie die Gasflasche in eine geeignete Position zum Ofen bringen.
8. **DER SCHLAUCH MUSS IMMER DANN ERSETZT WERDEN, WENN ER ABSCHÜRFUNGEN ODER VERBRENNUNGEN AUFWEIST.**
9. Stellen Sie den Ofen immer in horizontaler Position auf den Boden oder Fußboden. Stellen Sie den Ofen niemals auf Oberflächen aus Holz, Kunststoff oder anderen brennbaren Materialien.
10. **VERSUCHEN SIE NICHT, DEN OFEN MIT METHAN ZU BETREIBEN.**
11. **WARNUNG:** Um eine gefährliche Überhitzung der Gasleitung zu vermeiden, installieren Sie den Schlauch **NICHT**, indem Sie ihn unter oder hinter dem Ofen, sondern seitlich entlangführen und halten Sie ihn vom Kochbereich fern.

HANDHABUNG UND AUSTAUSCH DES ZYLINDERS

Die Gasflasche darf nicht fallen gelassen oder nachlässig behandelt werden! Wenn das Gerät nicht in Gebrauch ist, muss der Zylinder entfernt werden. Zylinder müssen im Freien in vertikaler Position und außerhalb der Reichweite von Kindern gelagert werden. Stellen Sie den Zylinder niemals an Orten auf, an denen die Temperatur 50 °C überschreiten kann. Stellen Sie Zylinder nicht in die Nähe offener Flammen oder anderer Zündquellen.

RAUCHEN SIE NICHT IN DER NÄHE DES ZYLINDERS.

⚠️ WARNUNG: Der Zylinder muss im Freien und fernab von Flammen oder Wärmequellen ausgetauscht werden.

Bei der Installation des Zylinders ist wie folgt vorzugehen:

- 1) Schließen Sie das Zylinderventil (4).
- 2) Überprüfen Sie, ob das Ventil am Ofen geschlossen ist.
- 3) **STELLEN SIE SICHER, DASS EINE DICHTUNG AM DRUCKREGLER VORHANDEN UND IN EINWANDFREIEM ZUSTAND IST, BEVOR SIE DEN REGLER AN DER NEUEN GASFLASCHE BEFESTIGEN.**
- 4) Befestigen Sie den Regler (1) am Zylinder.



MOD. 104985 – 104986 – 104986 – 104986V

- 5) Setzen Sie den Gummischlauch an einer Seite am Empfängerkocher (2) und an der anderen Seite am Druckregler ein und sichern Sie ihn mit Schlauchschellen (3).

MOD. 104985D – 104986D – 104986VD – 104986VD

- 5) Schrauben Sie den gewellten Schlauch auf einer Seite an den Gewindeanschluss des Brenners und auf der anderen Seite an den Druckregler.

LECKAGEN-TEST

KONTROLLIEREN SIE VOR DEM GEBRAUCH AUF LECKSTELLEN.

Verwenden Sie niemals eine offene Flamme, um auf Leckstellen zu prüfen, und verwenden Sie immer eine Seifen- und Wasserlösung oder siehe **Artikel 1726 Revel Gas**.

Überprüfen Sie, ob die Bedienknöpfe am Grill geschlossen sind (OFF). Drehen Sie den Hahn an der Gasflasche. Verwenden Sie eine Seifen- und Wasserlösung oder normale Kochsalzlösung. Artikel 1726 Revel Gas im Schlauch und in allen Anschlüssen. Wenn Blasen entstehen, bedeutet das, dass es ein Verlust besteht und vor dem Gebrauch eine Reparatur stattfinden muss. Nach der Reparatur wiederholen Sie den Test.

Schließen Sie nach Durchführung des Tests die Gaszufuhr zum Tank. Wenn ein Leck erkannt wird und Sie es nicht reparieren können, versuchen Sie nicht, es auf andere Weise zu beheben, sondern nutzen Sie den Kundendienst. **Im Falle von Gas-Leckstellen schließen Sie sofort das Ventil der Gasflasche.**

FUNKTIONSWEISE

1. Überprüfen Sie alle Anschlüsse, bevor Sie das Gerät in Betrieb nehmen.
2. Arbeiten Sie niemals mit einem Gummischlauch, der nicht sicher mit den oben genannten Metallschellen (3) befestigt ist.
3. Verwenden Sie das Gerät nicht, wenn es undicht, beschädigt oder fehlerhaft ist.
4. Stellen Sie den Ofen auf eine stabile, horizontale, hitzebeständige und nicht brennbare Oberfläche.
5. Stellen Sie den Ofen in sicherer Entfernung von brennbaren Materialien und hitzeempfindlichen Gegenständen auf.
6. Stellen Sie sicher, dass der Hahn (4) des Ofens **GESCHLOSSEN** ist (Rotation im Uhrzeigersinn).
7. Öffnen Sie den Hahn der Gasflasche vollständig.

8. Drehen Sie das Handrad des Hahns (4) im Uhrzeigersinn auf die höchste Position.
9. **Für die Modelle 104985, 104985D, 104986 und 104986D (traditionelle Zündung):** Entzünden Sie den Brenner (1).
- Für die Modelle 104986V und 104986VD (piezoelektrische Zündung):** Drücken Sie die Piezozündung.
10. Stellen Sie sicher, dass der Brenner eingeschaltet ist und regulieren Sie die Flamme entsprechend Ihren Anforderungen.
11. Wenn die Flamme aus irgendeinem Grund erlischt (Windstoß oder verschüttete Flüssigkeiten), schließen Sie sofort die Brennerhähne und das Zylinderventil. Überprüfen Sie die Ursache der Abschaltung und starten Sie erneut, wenn es keine Probleme mit dem Zündprozess gibt.
12. Stellen Sie den Topf auf den Brennerhalter und prüfen Sie, ob er sich in einer stabilen Position befindet und sich die Ausrüstung im Gleichgewicht befindet.
13. Achten Sie darauf, dass die Flamme nicht größer ist als der Boden eines großen Topfes.
14. Achten Sie darauf, dass keine Flüssigkeiten aus dem Topf austreten und die Flamme auslöschten können.
15. Verschieben Sie den Ofen nicht, wenn Sie eine Flamme in Betrieb haben.
16. Das Gehäuse des Ofens (Sockel) kann während des Gebrauchs heiß werden. Handhaben Sie ihn nur mit Handschuhen.

VERWENDUNG VON GEFÄSSEN

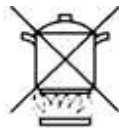

25 - 32 cm

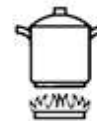

1. Empfohlener Durchmesser der Gefäße:
2. **ACHTUNG:** Der Ofen kann ein Mindestgewicht von 15 kg tragen.
3. Stellen Sie das Gefäß direkt auf den Grill und achten Sie auf ein perfektes Gleichgewicht.
4. Stellen Sie die Flamme so ein, dass keine Flüssigkeiten aus dem Topf überlaufen, da diese den Brenner löschen könnten.

NACH DER BENUTZUNG

1. Schließen Sie den Hahn der Gasflasche.
2. Schließen Sie den Hahn am Ofen.
3. Warten Sie, bis sich der Ofen abgekühlt hat, bevor Sie ihn wegstellen.

REINIGUNG UND INSTANDHALTUNG

1. Staub, Schmutz und Fett können die Leistung und Sicherheit des Produkts beeinträchtigen.
2. Reinigen Sie das Produkt regelmäßig nach dem Gebrauch und bevor Sie es bei Nichtbenutzung für längere Zeit aufbewahren.
3. Reinigen Sie das Produkt niemals sofort nach der Benutzung. Warten Sie stets, bis es abgekühlt ist.
4. Stellen Sie vor der Reinigung oder Wartung stets sicher, dass das Zylinderventil geschlossen und das Gerät ausgeschaltet ist.
5. Säubern Sie den Rahmen mit einem nassen Tuch. Verwenden Sie keine Scheuermittel, Lösungsmittel oder brennbaren Produkte.
6. Im Falle einer Fehlfunktion überprüfen Sie den Ofen niemals selbst, sondern kontaktieren Sie den Händler oder qualifiziertes Fachpersonal. In keinem Fall dürfen Teile, die vom Hersteller versiegelt wurden, vom Benutzer verändert werden: Jede Veränderung am Gerät kann gefährlich sein.
7. Wenn das Gerät für lange Zeit nicht benutzt wurde, überprüfen Sie bitte die Hähne auf Verschmutzungen (oder Spinnen) im Inneren des Brenners. Reinigen Sie den Ofen erst, wenn er abgekühlt ist.
8. Um die Lebensdauer Ihres Produkts zu erhalten, setzen Sie es keinem Regen aus, lagern Sie das Produkt in der Originalverpackung nicht in der Kälte und bewahren Sie es an einem trockenen, vor Staub geschützten Ort auf.

INSTANDHALTUNG – REPARATUR

Alle Fragen an die Abteilungen Dienstleistungen müssen an folgende Adresse gerichtet werden: KEMPER – Via Prampolini 1/Q – Lemignano di Collecchio (PR) – Italien – Tel. +39 0521 957111 – Fax +39 0521 957195 – www.kempergroup.it – info@kempergroup.it



RESTRISIKEN

Nach der Installation des Gerätes gibt es einige Restrisiken, die berücksichtigt werden müssen:



Restrisiken gemäß Regelung (EU) 2016/426 (Anhang 1, Punkt 1.2):

- Obwohl das Gerät allen erforderlichen Sicherheitsanforderungen entspricht, besteht im Falle eines externen Brandes die Möglichkeit, dass der Innendruck und die Temperatur des Gerätes und des Zylinders auf gefährliche und unkontrollierbare Weise ansteigen; verwenden Sie in diesem Fall die für diese Umstände geeigneten Löschwerkzeuge und entfernen Sie sich, ohne in Gefahr zu geraten.
- Die Verwendung von falschen Zylindern und/oder Druckreglern kann zu hohen Werten von Kohlenmonoxid führen, die gesundheitsgefährdend sind. Es wird empfohlen, nur Butan- oder Propangasflaschen und feste Druckregler gemäß der technischen Datentabelle zu verwenden.
- Dieses Gerät kann geruchloses Kohlenmonoxid erzeugen. Das Einatmen von Kohlenmonoxid, einem geruchlosen und farblosen Gas, kann grippeähnliche Symptome, Krankheiten und möglicherweise den Tod verursachen.

verursachen, wenn es innerhalb der genannten Bereiche durch die Verwendung des Produkts ohne ausreichende Belüftung entsteht.

- Das Gerät (ausgenommen die Modelle 104986V und 104986VD) verfügt nicht über eine Flammenüberwachungsvorrichtung. Lassen Sie das Gerät während des Gebrauchs nicht unbeaufsichtigt. BRANDGEFAHR.

Der Hersteller haftet nicht für Personen- oder Sachschäden, die durch den unsachgemäßen Gebrauch des Produkts oder die Nichtbeachtung dieser Anweisungen entstehen. Die zweijährige Garantie gilt ab dem Kaufdatum des Produkts und ist nur gültig, wenn das Produkt nicht manipuliert oder beschädigt wurde. Dem Produkt muss eine Empfangsbestätigung beigefügt sein, aus der das Datum hervorgeht, an dem es verkauft wurde.

ES

**TRADUCCIÓN DE LAS INSTRUCCIONES ORIGINALES
ADVERTENCIAS DE SEGURIDAD**

**Importante: lea atentamente las instrucciones de uso antes de usar el aparato.
Conserve estas instrucciones para consultas futuras.**

Atención: el uso de este aparato produce emisiones de anhídrido carbónico cuya acumulación puede resultar peligrosa. Por esta razón, el producto sólo debe ser utilizado al aire libre con el fin de proporcionar aire para la combustión y evitar la formación de mezclas que contienen gas no quemado.

1. **SOLO PARA USO EN EXTERIORES. ESTA TERMINANTEMENTE PROHIBIDO EL USO EN HABITACIONES. Si se instala en los sistemas no suministrados por la red de distribución, en los eventos temporales, siga las normas.**
2. No coloque objetos a menos de 1 m del hornillo, tanto encima como lateralmente.
3. La distancia entre el cilindro y la unidad debe ser al menos 50 cm.
4. No permita que sus animales circulen libremente cerca del hornillo.
5. No deje nunca el hornillo encendido o sin vigilancia.
6. No permita nunca que los niños se acerquen al hornillo.
7. **EN CASO DE UN MAL FUNCIONAMIENTO O AL VERIFICAR OLOR DE GAS, CIERRE INMEDIATAMENTE EL GRIFO DE LA BOTELLA.**
8. No modifique el aparato. Cualquier modificación puede ser peligrosa y puede causar lesiones o daños a la propiedad. No realice ningún tipo de reparación. Los trabajos de reparación en el aparato sólo debe ser realizado por personal cualificado.
9. Piezas selladas por el fabricante o su agente no debe ser alterado o modificado por el usuario.
10. El aparato se calienta mucho durante el uso; se recomienda el uso de guantes de protección (por ejemplo guantes para horno) cuando manipule componentes especialmente calientes.
11. **ATENCIÓN:** las partes accesibles del producto pueden alcanzar temperaturas elevadas. Mantenga el hornillo fuera del alcance de los niños.
12. En caso de que se verifique una obturación parcial o total de la toma de aire, interrumpa inmediatamente el uso del producto, cierre los grifos como indicado y lleve el hornillo a un centro de asistencia.
13. **ATENCIÓN: el diámetro máximo del recipiente a calentar es de 320 mm.** No utilice recipientes con un diámetro superior.
14. Después de un largo período de tiempo, comprobar que la rotación de la válvula se realiza sin unión y que los orificios del tubo del quemador y el tubo venturi están libres de telarañas y nidos de araña.
15. No mueva el aparato durante el uso.
16. Cierre la válvula de la botella de gas después de usarla.

INSTRUCCIONES PARA MONTAJE

104985 – 104985D:

Aplice los soportes (3) al quemador (1) mediante los tornillos (2). Cierre con fuerza y verifique la estabilidad y solidez de todo el grupo.

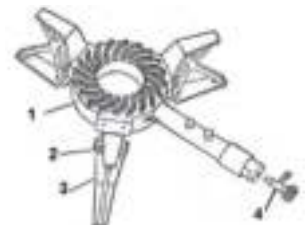

104986 – 104986V – 104986D – 104986VD:

Aplice los soportes (3) a la estructura (12) mediante los tornillos (6) y apriete con la tuerca correspondiente (7). Al terminar la operación en los cuatro soportes, tome el quemador (1) y colóquelo en el soporte (8) mediante los tornillos (9). Repita al operación en el lado opuesto, fijando el quemador al soporte (5) mediante los tornillos (9).

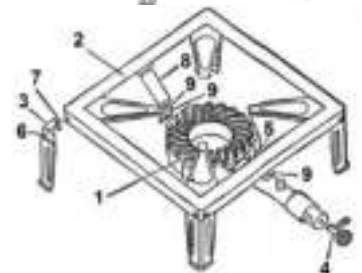

INSTRUCCIONES PARA LA INSTALACIÓN DEL APARATO

Las operaciones deben ser efectuadas en lugares muy bien ventilados y manteniendo una distancia prudencial de las llamas o materiales inflamables.

1. El hornillo debe estar conectado a la botella mediante un tubo de goma para gas GPL, conforme al país de

- uso del hornillo mismo.
2. El tubo no debe poseer una extensión superior a 1,5 m y debe ser sustituido, de acuerdo con las normas vigentes en el país de uso.
 3. Utilice siempre un regulador de baja presión para conectar el hornillo a la botella. Esto sólo puede ser un regulador de ajuste fijo normalizado de acuerdo con la tabla presentada anteriormente.
 4. Use un pequeño tanque de gas de 3 kg. (mínimo) hasta 15 kg. (Máximo).
 5. El cilindro debe colocarse lo más lejos posible de la unidad sin tirar de la tubería.
 6. El tubo debe ser conectado al hornillo y al regulador, en aquellos países en los que sea permitida la fijación al usuario mismo, mediante ABRAZADERA METÁLICAS DE MALLA APRETADA APTA PARA GAS.
 7. Coloque la botella de manera correcta respecto al hornillo, a fin de que no se verifiquen torsiones del tubo.
 8. **ES OBLIGATORIO SUSTITUIR LA MANGUERA EN CASO DE ABRASIONES /QUEMADURAS.**
 9. Coloque el hornillo en el terreno o el pavimento y siempre en posición horizontal. No coloque nunca el hornillo en superficies de madera, plástico u otros materiales inflamables.
 10. **NO TRATE DE HACER FUNCIONAR LA ESTUFA DE GAS METANO.**
 11. **ADVERTENCIA:** para evitar un sobrecalentamiento peligroso del tubo de gas, NO instale el tubo pasándolo por debajo o detrás de la estufa pero a un lado, manteniéndolo lejos del área de cocción.

ATAQUE Y EL INTERCAMBIO DE CILINDRO

El cilindro de gas no deben dejarse caer o de forma descuidada! Cuando la unidad no está en uso, el cilindro debe ser desconectado. Los cilindros deben ser almacenados al aire libre en una posición vertical y fuera del alcance de los niños. Nunca coloque las botellas en lugares donde la temperatura pueda exceder los 50 ° C. No coloque cilindros cerca de llamas abiertas u otras fuentes de ignición.

NO FUME CERCA DE 'EL CILINDRO.

 **ADVERTENCIA:** el cilindro debe cambiarse en el exterior y alejado de toda llama o fuente de calor.

Para la instalación del cilindro de proceder como sigue:

- 1) Cierre la válvula del cilindro (4).
- 2) Compruebe que la válvula está cerrada la estufa.
- 3) **ASEGURESE DE QUE HAY UNA JUNTA EN EL REGULADOR DE PRESIÓN Y QUE ESTA EN PERFECTAS CONDICIONES ANTES DE CONECTAR EL REGULADOR A LA NUEVA BOMBONA DE GAS**
- 4) Una el regulador al cilindro (1) prestando atención a la condición de la junta.



MOD. 104985 – 104986 – 104986V

- 5) Inserte el tubo de goma por un lado en la cocina de receptor (2) y la otra en el regulador de presión y asegurar con abrazaderas de manguera (3).

MOD. 104985D – 104986D – 104986VD

- 5) Atornille el tubo engarzado, en un lado en la conexión roscada del quemador y en el otro lado en el regulador de presión.

CONTROL DE PÉRDIDA

ANTES DE USAR CONTROLADO QUE NO HAYA FUGAS.

Nunca use una llama abierta para comprobar si hay fugas, utilice siempre una solución de agua y jabón o **nuestro artículo 1726 Revel Gas.**

Verifique que las perillas de control a la parrilla está cerrada (OFF).

Abrir el grifo de la botella de gas. Aplique una solución de jabón y agua o ns. Artículo 1726 Revel gas en el tubo y en todas las conexiones. Si aparecen burbujas, significa que hay una pérdida y reparado antes de su uso. Después de hacer la reparación, repita la prueba.

Después de realizar la prueba, cierre el suministro de gas al tanque.

Si se trata de una fuga se detecta y no se puede arreglar, no trate de arreglarlo de otra manera, pero en lugar de utilizar el servicio. **En el caso de fugas de gas cerrar inmediatamente la válvula del cilindro de gas.**

FUNCIONAMIENTO

1. Compruebe todas las conexiones de gas antes de utilizar el aparato.
2. Nunca utilice el aparato si la manguera de goma no está firmemente fijada con las bandas indicadas (4).
3. No utilice el aparato si hay pérdidas, si está deteriorado o funciona mal.
4. Coloque el hornillo sobre una superficie segura y horizontal no inflamable y resistente a las altas temperaturas.
5. Coloque el hornillo lejos de materiales inflamables u objetos que se ven afectados por el calor.
6. Verifique que el grifo (4) del hornillo está CERRADO (rotación horaria).
7. Abre completamente el grifo de la bombona.
8. Apriete el grifo (4) del quemador que se quiere encender y gire en sentido horario en la posición máxima.
9. **Para el modelo 104985, 104985D, 104986 y 104986D (encendido tradicional):** acerque la llama de encendido al quemador.
Para el modelo 104986V y 104986VD (encendido piezo): pulse el botón de encendido piezoeléctrico.
10. Asegúrese que el quemador esté encendido.
11. Si la llama se apaga por cualquier razón (golpe de viento o pérdida de líquidos) cierre inmediatamente los grifos del quemador y el grifo de la bombona. Compruebe la causa del apagamiento y, si no hay problemas, volver a encender el dispositivo.
12. Posicione la olla sobre el quemador, controlando que esté bien apoyada y que el aparato esté bien balanceado.
13. Asegúrese de que la llama no salga de las dimensiones del fondo de la olla

14. Asegúrese de que los líquidos no salgan de la olla y apaguen la llama.
15. No mueva el hornillo con la llama encendida.
16. Atención: el cuerpo del hornillo (base) puede estar caliente durante el uso. Maneje exclusivamente con guantes.

USO DE CONTENEDORES

1. Recomendada diámetro de los vasos.

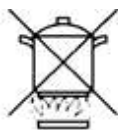

25 - 32 cm



2. ATENCIÓN: el peso máximo que la estufa puede soportar es de 15 kg.
3. Coloque la cacerola directamente en la parrilla, asegurándose de que esté en perfecto equilibrio.
4. Ajuste la llama para que no se derrame líquido en la olla, ya que pueden apagar el quemador.

AL FINALIZAR

1. Cierre el grifo de la botella.
2. Cierre el grifo del hornillo.
3. Antes de colocar el hornillo nuevamente en su lugar, espere a que se enfríe.

LIMPIEZA Y MANTENIMIENTO

1. Polvo, suciedad, grasa y partículas de polvo pueden empeorar el rendimiento del producto y comprometer la seguridad.
2. Limpiar frecuentemente el producto después de cada uso y antes de guardarlo en caso de prolongados períodos de inutilización.
3. No limpiar nunca el aparato inmediatamente después de su uso. Esperar siempre que se haya enfriado.
4. Antes de realizar cualquier operación de limpieza o mantenimiento, asegurarse siempre de que la válvula de la bombona esté cerrada y que el aparato se encuentre en la posición OFF.
5. Usar un trapo húmedo para limpiar la estructura. No usar nunca sustancias abrasivas, disolventes ni productos inflamables.
6. En caso de un funcionamiento defectuoso, no controlar nunca solos la funcionalidad del hornillo, sino dirigirse a los vendedores o al personal especializado. De todos modos, las partes selladas por el fabricante no tendrán que ser alteradas por el usuario. Cualquier alteración al aparato puede ser peligrosa.
7. Si el dispositivo no se utiliza por un largo tiempo, verifique los grifos y la ausencia de suciedad (o arañas) dentro del quemador.
8. Para preservar la vida de su producto, mantenerlo fuera de la lluvia, ni almacene el producto en frío, en su embalaje original y guárdelo en un lugar seco y libre de polvo.

MANTENIMIENTO – REPARACIÓN

Todas las solicitudes de intervención de los servicios de asistencia deben hacerse a nuestros centros de producción KEMPER – Via Prampolini 1/Q – Lemignano di Collecchio (PR) – Italy – Tel. +39 0521 957111 – Fax +39 0521 957195 – www.kempergroup.it – info@kempergroup.it



RIESGOS RESIDUALES

Hay algunos riesgos residuales después de la instalación del dispositivo que deben considerarse:

Riesgos residuales de acuerdo con el Reglamento (UE) 2016/426 (anexo 1, punto 1.2):

- Aunque el aparato ha sido diseñado con todos los requisitos de seguridad posibles, en el caso de un incendio externo existe la posibilidad de que la presión y la temperatura interna del aparato y el tanque aumenten de manera peligrosa e incontrolable. Use los medios de extinción adecuados solo si está seguro hacerlo; de lo contrario, aléjese y notifíquelo a las autoridades competentes de manera oportuna.
- El uso de cilindros y / o reguladores de presión incorrectos puede producir altos valores de monóxido de carbono, peligrosos para la salud. Se recomienda usarlo solo con cilindros de butano o propano y con reguladores de presión de acuerdo con la tabla de datos técnicos.
- Este aparato puede producir monóxido de carbono que no tiene olor. El monóxido de carbono, inodoro e incoloro, puede provocar malestar y síntomas similares a la gripe; pueden provocar incluso la muerte si el aparato se utiliza interior sin una ventilación adecuada.
- El aparato (excluyendo el modelo 104986V y 104986VD) no tiene un dispositivo de monitoreo de llama. No deje el aparato desatendido durante el uso. RIESGO DE INCENDIO.

El fabricante no se hace responsable por daños a cosas o personas originados por un uso incorrecto o que no respete las presentes instrucciones. La garantía de dos años a partir de la fecha de adquisición tiene validez solamente en aquellos casos en los que el producto no haya sido manipulado, no haya sufrido daños y caídas. Para hacer efectiva la garantía, es necesario que el producto esté acompañado por recibo que certifique la fecha de venta del mismo.

PT



TRADUÇÃO DAS INSTRUÇÕES ORIGINAIS ADVERTÊNCIAS DE SEGURANÇA



**Importante: leia atentamente as instruções de uso para se familiarizar com o produto.
ConsERVE estas instruções para consultas futuras.**

Atenção: o uso deste produto produz emissões de anidrido carbónico cuja acumulação poderá ser perigosa. Por esta razão, o produto só deve ser usado ao ar livre, de modo a fornecer ar para a combustão e evitar a

formação de misturas contendo gás não queimado.

1. **USO EXTERIOR SOMENTE. ESTÁ DETERMINANTEMENTE PROIBIDO O USO EM HABITAÇÕES. Caso instale o fogão em locais sem rede de distribuição de gás em eventos temporários siga todas as regulamentações.**
2. Não coloque objectos a menos de 1m do fogão, seja por cima com lateralmente.
3. A distância mínima entre a botija e o fogão deve ser de 50cm
4. Não permita que os seus animais circulem livremente perto do fogão.
5. Nunca deixe o fogão acesso sem vigilância.
6. Não permita que as crianças se aproximem do fogão.
7. **NO CASO DE MAL FUNCIONAMENTO OU VERIFICAR ODORES A GÁS, FECHER IMEDIATAMENTE A TORNEIRA DA GARRAFA.**
8. Não modificar o aparelho. Qualquer modificação pode ser perigoso e pode causar ferimentos ou danos à propriedade. Não faça reparações você mesmo. Os trabalhos de reparação do aparelho deve ser efectuada apenas por pessoal qualificado.
9. Peças seladas pelo fabricante ou seu agente não devem ser alterados ou modificados pelo usuário.
10. O aparelho ficar muito quente durante o uso, recomenda-se a utilização de luvas de protecção (por exemplo, luvas ao manusear componentes particularmente quente).
11. **ATENÇÃO:** As partes acessíveis do produto podem alcançar temperaturas elevadas. Mantenha o fogão fora do alcance das crianças.
12. Caso se verifique obstrução parcial ou total da entrada de ar, interrompa imediatamente o uso do produto, feche as torneiras e leve o fogão a um centro de assistência.
13. **ATENÇÃO: o diâmetro máximo do recipiente a utilizar é de 320 mm.** Não utilize recipientes com diâmetro superior.
14. Após um longo período sem uso verifique que a válvula gira livremente e correctamente e os orifícios do queimador estejam livres de teias de aranha e ninhos.
15. Não mova o aparelho durante o uso.
16. Feche a válvula do cilindro de gás após a utilização.

INSTRUÇÕES DE MONTAGEM

104985 – 104985D:

Aplice os suportes (3) ao queimador (1) mediante os parafusos (2). Feche com força e verifique a estabilidade e solidez de todo o conjunto.

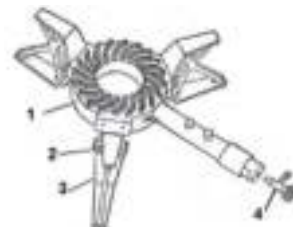

104986 – 104986V – 104986D – 104986VD:

Aplice os suportes (3) à estrutura (2) mediante os parafusos (6) e aperte a porca correspondente (7). Ao terminar a operação nos quatro suportes, pegue no queimador (1) e coloque-o no suporte (8) mediante os parafusos (9). Repita a operação do lado oposto, fixando o queimador ao suporte (5) mediante o parafuso (9).

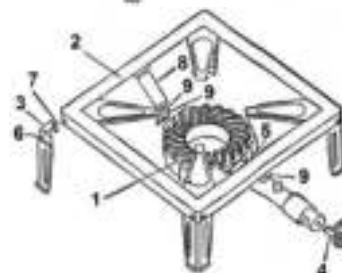

INSTRUÇÕES PARA INSTALAÇÃO DO PRODUTO

As operações devem ser efectuadas em espaços bem ventilados e mantendo uma distância de prudência das chamas e/ou materiais inflamáveis.

1. O fogão deve estar ligado à garrafa mediante um tubo de borracha para gás GPL, conforme o país de uso.
2. O tubo não deve possuir uma extensão superior a 1,5 m e deve ser substituído, de acordo com a normas em vigor no país de uso.
3. Utilize sempre um regulador de baixa pressão para ligar o fogão à garrafa de gás. Isso só pode ser um regulador de configuração fixa normalizados de acordo com a tabela previamente submetidas.
4. Use botijas de 3 kg (mínimo) até 15 kg (máximo).
5. A botija deve ser colocada o mais afastado possível do fogão evitando esticar o tubo de alimentação.
6. O tubo deve ser ligado ao fogão e ao regulador mediante ABRAÇADEIRAS METÁLICAS DE MALHA APERTADA APTA PARA GÁS.
7. Coloque a garrafa de maneira correcta em relação ao fogão de forma a que não se verifiquem torsões no tubo.
8. A MANGUEIRA DEVE SER SEMPRE SUBSTITUÍDA QUANDO APRESENTA DESGASTE OU QUEIMADURAS.
9. Coloque o fogão em terreno ou pavimento sempre na posição horizontal. Nunca coloque o fogão em superfícies de madeira, plásticos ou outros materiais inflamáveis.
10. **NÃO TENHA OPERAR O FOGÃO COM GÁS METANO.**
11. **AVISO:** para evitar um perigoso sobreaquecimento do tubo de gás, NÃO instale a mangueira, passando-o embaixo ou atrás do fogão, mas ao lado, mantendo-o longe da área de cozimento.

SUBSTITUIÇÃO DA GARRAFA

A botija de gás não deve ser deixada ou manuseada com descuido! Quando a botija não estiver em uso mantenha-a desconectada do fogão. As botijas devem ser armazenadas fora de portas numa posição vertical e fora do alcance das crianças. Nunca guarde as botijas onde a temperatura possa exceder os 50°C. Não

coloque botijas perto de chamas ou outras formas de ignição.

NÃO FUME PERTO DAS BOTIJAS.

 **ATENÇÃO:** A substituição da garrafa deve ser efectuada num lugar aberto e, de todas as maneiras, longe de chamas e/ou substâncias inflamáveis.

Para instalação da botija proceda da seguinte forma:

- 1) Feche a válvula da botija (4).
- 2) Verifique se a válvula do fogão se encontra fechada.
- 3) **VERIFIQUE QUE HÁ UM SELO NO REGULADOR DE PRESSÃO E QUE SEJA EM PERFEITAS CONDIÇÕES ANTES DE COLOCAR O REGULADOR NO NOVO CILINDRO DE GÁS.**



- 4) Ligue o reductor (1) da botija.

MOD. 104985 – 104986 – 104986V

- 5) Insira o tubo de alimentação no local de recepção do fogão (2) e a outra ponta no reductor fixando através de braçadeiras próprias (3).

MOD. 104985D – 104986D – 104986VD

- 5) Aparafusar o tubo cravado de um lado à ligação roscada do queimador e o outro lado no regulador de pressão.

CONTROLO DE PERDA

ANTES DE USAR VERIFIQUE QUE NÃO EXISTEM FUGAS.

Nunca use uma chama para verificar fugas, use sempre uma solução com água e sabão ou o nosso artigo ref.1726. Verifique se todas as válvulas estão fechadas. (OFF). Abra a válvula da botija.

Aplique a solução de água e sabão ou o artigo ref 1726 no tubo e todas as conexões.

Caso apareçam bolhas significa que há fugas e tem que ser reparado antes de usar.

Após feita a reparação, faça novamente o teste. Depois de efectuado o teste feche o reductor/válvula da botija.

Se a fuga é detectada e não a consegue resolver desta maneira, não tente outras maneiras e sim contacte um service especializado. **Em caso de fuga de gás feche imediatamente a válvula/reductor da botija.**

FUNCIONAMENTO

1. Verificar todas as ligações antes de usar o aparelho.
2. Nunca trabalhar com a mangueira de borracha sem que esta esteja presa de forma segura por meio dos grampos de metal mencionados acima.
3. Não utilizar o aparelho se este apresentar uma fuga, se estiver deteriorado ou com defeito.
4. Colocar o fogão numa superfície estável, horizontal, resistente a calor e não inflamável.
5. Colocar o fogão a uma distância segura de materiais inflamáveis e objectos sensíveis ao calor.
6. Certificar que a torneira do fogão estão FECHADA (rotação no sentido horário).
7. Abrir completamente a torneira do cilindro de gás.
8. Rodar no sentido horário até à posição máxima da torneira.
9. **Para modelos 104985, 104985D, 104986 e 104986D sem isqueiro (ignição tradicional):** aproxime uma chama ao queimador (1).
10. **Para modelo 104986V e 104986VD (ignição piezo-elétrico):** pressione o botão de ignição piezo.
11. Certificar que o bico está aceso e regule a chama de acordo com as necessidades.
12. Se a chama se extinguir por qualquer motivo (rajada de vento ou líquidos derramados) fechar imediatamente as torneiras do fogão e a torneira do cilindro. Verificar a causa e voltar a ligar se não houver problemas com o processo de ignição.
13. Colocar a panela sobre o suporte do fogão, verificando se está numa posição estável e se o equipamento está devidamente equilibrado.
14. Certificar que a chama não sai fora do tamanho do fundo da panela.
15. Certificar que não saem líquidos para fora da panela extinguindo a chama.
16. Não mover o fogão com a chama acesa.
17. O corpo do fogão (base) pode ficar quente durante a utilização. Manusear sempre utilizando luvas

RECEPIENTES A USAR

1. Diâmetro recomendado das panelas:

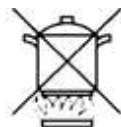

25 - 32 cm



2. Atenção: o peso máximo que o fogão é de 15 kg.
3. Coloque as panelas directamente no fogão, procurando a estabilidade perfeita.
4. Ajuste a chama de forma a não haver perdas líquidas na panela fazendo com que a chama se apague.

AO FINALIZAR

1. Feche a torneira da garrafa.
2. Feche a torneira do fogão.
3. Antes de colocar o fogão novamente no seu lugar, espere que arrefeça.

MANUTENÇÃO

1. Poeira, sujeira, gordura e serragem podem deteriorar o desempenho do produto e comprometer a sua

- segurança.
2. Limpe frequentemente o produto após cada utilização e antes de guardá-lo em caso de longos períodos de não utilização.
 3. Não limpe nunca o aparelho logo após a sua utilização. Espere sempre que se resfrie.
 4. Antes de cada operação de limpeza ou manutenção, certifique-se sempre que a válvula da botija esteja fechada e que o aparelho esteja na posição OFF.
 5. Utilize um pano húmido para limpar a estrutura. Não utilize substâncias abrasivas, solventes e produtos inflamáveis.
 6. Em caso de mau funcionamento, não proceda nunca à verificação do forinho sozinho mas dirija-se aos revendedores ou pessoal qualificado. Em todo caso as partes sigiladas pelo fabricante não devem ser alteradas pelo usuário: qualquer modificação ao aparelho pode ser perigosa.
 7. Se o dispositivo não é usado durante um longo período de tempo, verifique se as torneiras e a ausência de sujidades (ou aranhas) dentro do queimador.
 8. Para preservar a vida do seu produto, mantenha-o abrigado da chuva ou armazene-o (quando frio) na sua caixa original num local seco e longe de poeiras.

MANUTENÇÃO – REPARO

Todos os pedidos de intervenção dos serviços de assistência devem ser feitos à KEMPER – Via Prampolini 1/Q – Lemignano di Collecchio (PR) – Italy – Tel. +39 0521 957111 – Fax +39 0521 957195 – www.kempergroup.it - info@kempergroup.it



RISCOS RESIDUAIS

Existem alguns riscos residuais após a instalação do aparelho, que têm de ser considerados:

Riscos residuais de acordo com a Regulamento (UE) 2016/426 (anexo 1, ponto 1,2)

- Embora o aparelho seja concebido com todos os requisitos de segurança possíveis, em caso de incêndio externo existe a possibilidade de a pressão interna e a temperatura do aparelho e do cilindro aumentarem de forma perigosa e incontrolável. Utilizar as ferramentas de extinção adequadas apenas se for seguro, caso contrário, evite e informe imediatamente as autoridades competentes.
- O uso de cilindros incorretos e / ou reguladores de pressão pode produzir altos valores de monóxido de carbono, perigoso para a saúde. Recomenda-se a utilização de apenas cilindros de butano ou propano e reguladores de pressão de acordo com a tabela de dados técnicos.
- Este aparelho pode produzir monóxido de carbono sem odor. O monóxido de carbono, inodoro e incolor, pode provocar enjôo e sintomas gripais, isto é potencialmente a perda de vida caso o aparelho seja utilizado no interior sem ventilação adequada.
- O aparelho (exceto modelo 104986V e 104986VD) não possui um dispositivo de supervisão de chama. Não deixe o aparelho sem vigilância durante o uso. RISCO DE FOGO.

O fabricante não será responsável por danos a objectos ou pessoas originados por uso incorrecto ou que não respeite as presentes instruções. A garantia de dois anos a partir da data de aquisição tem validade apenas para aqueles casos em que o produto não tenha sido manipulado, não tenha sofrido danos ou quedas. Para se proceder ao uso da garantia, é necessário que o produto esteja acompanhado pelo recibo que certifique a data de venda do mesmo.

DK



OVERSÆTTELSE FRA ORIGINAL ORIGINAL BRUGSANVISNING OG SIKKERHEDS ADVARSLER



Vigtigt: Læs denne brugsanvisning omhyggeligt, således du lærer blusset at kende før du tilslutter gas. Gem brugsanvisningen til fremtidig brug.

ADVARSEL: Når blusset anvendes udskilles kulilte, som er farligt i store mængder. Derfor må blusset kun anvendes UDENDØRS for at sikre luft til forbrænding og undgå gas i luften.

1. **KUN TIL UDENDØRS BRUG. HVIS BLUSSET ANVENDES VED EVENTS FØLG BRÆNDMYNDIGHEDERNES ANVISNINGER.**
2. Sørg altid for der er min. 1 m til brændbart materiale.
3. Afstand mellem gasflaske og blus skal min være 50 cm.
4. Sørg for at holde husdyr på behørig afstand af blusset
5. Forlad ikke blusset når det er tændt
6. Tillad ikke at børn kommer i nærheden af blusset.
7. **I TILFÆLDE AF AT BLUSSET IKKE VIRKER ELLER HVIS DU KAN LUGTE GAS LUK FOR REGULATOREN OMGÅENDE.**
8. Det er forbundet med stor risiko at ændre ved produktet. Kun faguddannede specialister må reparere blusset.
9. Der må ikke ændres ved forseglede dele og produktet må ikke tilpasses af bruger.
10. Blusset bliver meget varmt når det bruges. vi anbefaler du bruger en ovenhandske hvis du skal håndtere blusset mens det er varmt.
11. **DVARSEL** blusset bliver under brug meget varmt. Sørg for at børn ikke kan komme i nærheden af blusset.
12. Hvis luft tilførelsen stopper helt eller delvist stop brug af blusset omgående. Luk hanerne!

13. **ADVARSEL: max. diameter på gryde eller pande som anvendes er 320 mm.** Anvend ikke gryder/pander med større diameter.
14. Efter længere tids brug kontroller at hanerne drejer uden modstand og at slange og brænder er rene.
15. Flyt ikke blusset når det er i brug.
16. Luk gasregulator når blusset ikke anvendes.

INSTRUKTION TIL SAMLING

104985 – 104985D

Sæt benene (3) på blusset (1) ved at anvende de skruer (2), som følger med. Spænd skruerne omhyggeligt og kontroller stabilitet og styrke.

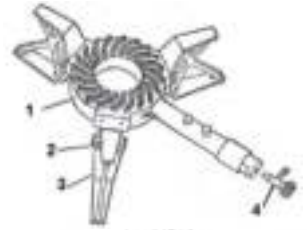

104986 – 104986V – 104986D – 104986VD

Fastgør understøtningerne (3) på strukturen (2) ved hjælp af skruerne (6) og spænd med den medfølgende møtrik (7). Efter spænding af alle fire støtter, tag brænderen (1) og fastgør den til støtten (8) ved hjælp af de to skruer (9). Gentag dette på den modsatte side, og fastgør brænderen til støtten (5) med skruen (9).

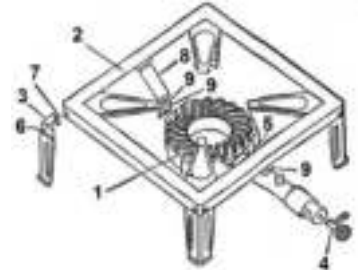

INSTRUKTION TIL INSTALLATION AF GASBLUSSET

Klargøring af gasblusset skal foretages udenfor i god afstand til åben ild og brændbart materiale.

1. Blusset forbindes til gasregulatoren med en godkendt gaslange, som sættes på studsen og fastgøres med spændebånd. Det er vigtigt du anvender godkendt materiale.
2. Slangen må ikke være længere end 1,5 m og skal udskiftes efter producentens anvisninger
3. Når blusset tilsluttes gasflasken anvendes en godkendt regulator. Blusset kan anvendes med tryk på 30 mbar.
4. Anvend en gasflaske minimum 3 kg. maksimum 15 kg.
5. Gasflasken skal placere så lang fra blusset som muligt uden der trækkes i slangen.
6. Slangen skal fastgøres til blus og regulator med de slangebånd som følger med når du køber slange og regulator.
7. Du skal sikre dig, at gasslangen ikke snor sig når du placerer gasflasken i rimelig afstand fra blusset.
8. **SLANGEN SKAL ALTID SKIFTES HVIS DER ER TEGN PÅ SLIDTAGE OG DEN ER BLEVET BRÆNDT.**
9. Placer blusset horisontalt på et plant ikke brændbart materiale. Placer aldrig blusset på overflader af træ, plastic eller andre brændbare materialer.
10. **BLUSSET MÅ IKKE ANVENDES TIL NATURGAS.**
11. **ADVARSEL** sørg for at gasslangen ikke bliver varm, Hold slangen væk fra brænderne

TILSLUTNING OG UDSKIFTNING AF GASFLASKE

Gasflasken skal behandles med forsigtighed Når gasflasken ikke anvendes, skal regulator klikkes af gasflasken. Opbevar gasflasken udendørs i opret position og uden for børns rækkevidde. Placer ikke gasflasken nær åben ild eller steder med høje temperaturer læs brugsanvisning på gasflasken.

RYG IKKE I NÆRHEDEN AF GASFLASKEN.

ADVARSEL: Gasflasken skal skiftes udendørs. Ingen åben ild i nærheden og med afstand til varme kilder.



Følg brugsanvisning fra regulator, når du sætter regulator på gasflasken. Gasslangen fastgøres til regulator og blus med de spændebånd, som følger med sættet når du køber det.

Sørg for at hanerne på blusset er lukket mens du udfører skift af gasflaske.



TEST FOR UTÆTHEDER

FØR BRUG KONTROLLER AT DER IKKE ER NOGEN UTÆTHEDER.

Brug aldrig åben ild til at teste for utætheder. Anvend sæbevand eller vores artikel 1726 Revelgas.

Kontroller at haner på blusset er lukket. Hæld en opløsning af sæbe og vand i gasslangen eller anvend artikel 1726. Sæt slangen på regulatoren og skrug op for regulator. Hvis der kommer bobler er der utæthed og blusset skal repareres før brug. Vi anbefaler, du anvender en autoriseret VVS installatør.

I tilfælde af gas udslip luk for regulator omgående

BRUG

1. Kontroller alle samlinger før brug af blusset.
2. Kontroller at den godkendte gaslange er sikkert fastspændt med spændebånd.
3. Brug ikke blusset hvis det utæt og beskadiget.
4. Placer blusset på et stabilt vandret på et ikke brændbart materiale.
5. Placer blusset i sikker afstand til brændbart materiale og andet som ikke tåler varme.
6. Vær sikker på, at blussets haner er **LUKKET** (drej med uret).
7. Åben regulatoren helt på gasflasken.
8. Tryk og drej den hane som passer til den del af blusset du vil tænde.
9. **Ikke piezo modeller 104985 – 104985d – 104986 – 104986D:** Tænd den del af blusset du vil tænde med en tændstik eller lighter.

Piezo modeler 104986V – 104986VD: tryk tændingsknappen i bund.

10. Kontroller at blusset brænder korrekt og juster flammen til dit behov.
11. Hvis blusset går ud, luk for hanen og regulatoren undersøg hvorfor og genstart.
12. Placer gryden på blusset. Kontroller at blusset star stabilt.
13. Kontroller at blussets flammer passer til gryde/pande.
14. Kontroller at gryde/pande ikke koger over og slukker blusset.
15. Flyt ikke på blusset mens det er tændt.
16. ADVARSEL: Blusset bliver meget varmt under brug altid handsker.

BRUG AF POTTER OG PANDER

1. Anbefalet diameter.



2. VIGTIGT: Maksimum vægt på blusset er 15 kg.
3. Placer gryden direkte på blusset og kontroller at gryden står sikkert.
4. Juster flammen således at gryden ikke koger over – det kan slukke blusset.

EFTER BRUG

1. Luk gasregulatoren.
2. Luk hanerne på blusset.
3. Vent med at sætte blusset væk indtil det er afkølet.

VEDLIGEHOLDELSE

1. Snavs og fedt kan forringe blusset ydeevne og påvirke sikkerheden.
2. Rengør blusset regelmæssigt efter brug og før det sættes tilside.
3. Rengør ikke blusse umiddelbart efter brug, vent til blusset er afkølet.
4. Før rengøring kontroller at regulator og haner er lukkede.
5. Rengør blusset med en fugtig klud. Brug ikke rengøringsmidler og brændbare væsker.
6. I tilfælde af at blusset ikke virker kontakt forhandler eller uddannet personale. Produktet må ikke ændres og forseglede dele må der ikke pilles ved!
7. Hvis blusset ikke har været anvendt i lang tid, controller omhyggeligt haner og sørg for der ikke er spindelvæv og snavs i brænderne.
8. Når blusset ikke anvendes, opbevar blusset i original emballage på et tørt sted.

VEDLIGEHOLDELSE – REPARATION

Samtlige assistanceanmodninger skal foretages til: KEMPER – Via Prampolini 1/Q – Lemignano di Collecchio (PR) – Italy – Tel. +39 0521 957111 – Fax +39 0521 957195 – www.kempergroup.it – info@kempergroup.it

Tilbageværende / residual risiko



Tilbageværende risiko i henhold til Regulation (EU) 2016/426 (annex 1, point 1.2)

- Selvom blusset er udformet med alle muligesikkerhedskrav, kan der ved brand være risiko for blusset og ikke mindst gasflaskens tryk udgør en ukontrollabel og farlig situation. Brug kun egnede slukningsmidler, hvis det er sikkert. Ellers kontakt brandvæsen og kom væk fra branden.
- Brugen af ikke godkendt gasflaske og/eller gasregulator kan producere store mængder kulilte, som er sundhedsskadeligt. Brug kun godkendt materiel
- Blusset producerer kulilte, hvorfor det kun må anvendes udenfor. Indånding af kulilte kan give infulenza lignende symptomer og føre til død. Blusset må kun anvendes udenfor.
- Blusset har ikke tændsikring undtagelse, forlad aldrig blusset uden opsyn når det bruges (undtagen modeller 104986V og 104986VD). RISIKO for ild.

Fabrikanten er ikke ansvarlig for skader på personer eller ejendom som følge af ukorrekt brug af produktet eller manglende overholdelse af ovenstående instruktioner. Den toårige reklamationsret løber fra købsdato for produktet og er kun gyldig, hvis produktet ikke er blevet ændret eller udsat for skade og slag. Produktet skal ledsages af sin kvittering, der attesterer den dato, hvor den blev solgt.



PŘEKLAD ORIGINALNÍCH POKYNŮ BEZPEČNOSTNÍ VAROVÁNÍ



**Důležité: Před použitím si pozorně přečtete tento návod.
Ushovejte jej pro případné budoucí použití.**

Upozornění: při užívání, tento přístroj produkuje emise oxidu uhličitého, které mohou být nebezpečné. Z tohoto důvodu by měl být přípravek použit pouze venku za účelem poskytnutí vzduchu pro spalování a zabránit tvorbě směsi obsahující nespáleného paliva.

1. **NEPOUŽÍVEJTE ZAŘÍZENÍ UVNITŘ! NEPOUŽÍVEJTE ZAŘÍZENÍ UVNITŘ! V případě instalace v uzavřených, ale dobře větraných prostorách, v distribuční síti, na dočasných umístěních, je nutné se řídit příslušnými předpisy.**
2. Dodržujte bezpečnou vzdálenost umístění ostatních předmětů od spotřebiče 1 m, ať už nad nebo po stranách.
3. Vzdálenost mezi plynovou lahví a zařízením musí být nejméně 50 cm.

4. Nedovolte, aby domácí zvířata volně pobíhala v blízkosti spotřebiče.
5. Nikdy nenechávejte nestřežený spotřebič pokud je v provozu.
6. Děti musí být pod dozorem a neměli by se připlížovat ke spotřebiči.
7. **V PŘÍPADĚ PORUCHY NEBO POKUD UCÍTE PLYN, ZAVŘETE VENTIL LÁHEV S PLYNEM.**
8. Neupravujte přístroj. Každá změna může být nebezpečné a může způsobit zranění osob nebo poškození majetku. Neprovádějte opravy sami. Práce na opravě přístroje musí provádět pouze kvalifikovaný personál.
9. Izolovaný díly výrobce nebo jeho zplnomocněný zástupce musí být manipulováno a nebo upravené uživatelem.
10. Přístroj se stane velmi horká i během používání, je doporučeno použít ochranné rukavice (např. Ohnivzdorné rukavice) při manipulaci zejména s horkými částmi.
11. **VAROVÁNÍ:** Přístupné části mohou dosahovat vysokých teplot. Přístroj mimo dosah dětí.
12. V případě, že větrací otvory jsou částečně nebo zcela zablokovány, přestaňte výrobek používat okamžitě, utáhněte/uzavřete kohoutky, jak je popsáno výše a odnešte spotřebič na poprodejní servis.
13. **VAROVÁNÍ: maximální průměr nádoby 320 mm.** Nepoužívejte nádoby s větším průměrem.
14. Při použití po delší době, zkontrolujte, že rotace ventilu probíhá bez závad a že otvory hadice, hořáku jsou bez nečistot, pavučin a ostatních prvků bránících správného chodu spotřebiče.
15. Nikdy nemanipulujte se zařízením, pokud je v provozu
16. Po použití vždy zastavte ventil plynové lahve.

POKYNY PRO INSTALACI

104985 – 104985D:

Přípevněte podpěry (3) k hořáku (1) pomocí šroubů (2). Pevně dotáhněte jednotku a zkontrolujte její stabilitu a odolnost

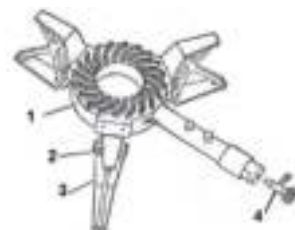

104986 – 104986V – 104986D – 104986VD:

Přípevněte podpěry (3) na konstrukci (2) pomocí šroubů (6) a utáhněte maticí (7). Po dotažení všech čtyř podpěr, připojte hořák (1) k podpoře (8) pomocí dvou šroubů (9).

Postup se opakuje na opačné straně u konzoly (5) zajišťující hořák na rámu pomocí šroubů (9).

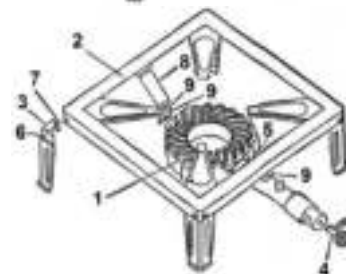

POKYNY PRO INSTALACI

Zapojení a provoz musí být prováděny v dobře větraných prostředích a v dostatečné vzdálenosti od otevřeného ohně nebo hořlavých materiálů.

1. Spotřebič musí být připojen k plynové lahvi pomocí gumové hadice pro LPG v souladu se standardy země, ve které je vařič použit.
2. Hadice nesmí být delší než 1,5 m, a musí být vyměněna na základě právních předpisů platných v zemi, ve které se používá zařízení.
3. Vždy používejte nízký tlakový regulátor pro připojení kamen na láhev s plynem. Regulátor musí být POUZE při pevné kalibraci v souladu s tabulkou technických údajů.
4. Použijte láhev o velikosti 3kg (min.) do 15kg (max.).
5. Láhev by měla být umístěna co nejdále od přístroje s dodržáním bezpečnostního opatření nenatažení/nenapínání plynové hadice.
6. Hadice musí být připojena ke spotřebiči a regulátoru, v zemích, ve kterých je spojení povoleno, pomocí hadicových svorek
7. Ujistěte se, že hadice není zkroucená, umístěním plynové lahve ve vhodné poloze s ohledem na spotřebič.
8. **HADICE MUSÍ BÝT VŽDY VYMĚNĚNA, POKUD JE SKONČENA JEJÍ PLATNOST, NEBO POKUD TO JE POŠKOZENÁ.**
9. Umístěte spotřebič na zem nebo na podlahu, vždy ve vodorovné poloze. Nikdy nepokládejte spotřebič na povrch ze dřeva, plastu nebo jiných hořlavých materiálů.
10. **JE ZAKÁZÁNO POUŽÍVAT SPOTŘEBIČE S METANEM.**
11. **UPOZORNĚNÍ:** Aby nedošlo k nebezpečné přehřátí plynové potrubí NEMONTUJTE hadici průchodem pod nebo za sporákem, ale na boční straně, držte ji od oblasti vaření.

VÝMĚNA PLYNOVÉ LÁHVE

Plynová láhev by neměla být připojena při jakékoliv manipulaci! Pokud spotřebič není v provozu, musí být plynová láhev odpojena. Lahve musí být skladovány venku ve svislé poloze a mimo dosah dětí.

Nikdy nepokládejte lahve v místech, kde může teplota přesáhnout 50 ° C. Nepokládejte lahve v blízkosti otevřeného ohně nebo jiných zdrojů zapálení.

NEKURTE V BLÍZKOSTI PLYNOVÝCH LAHVÍ.

UPOZORNĚNÍ: výměna lahve musí být prováděna mimo hořlavé materiály a mimo otevřeného ohně.



Pro instalaci lahve postupujte takto:

- 1) Zavřete ventil láhve (4).
- 2) Zkontrolujte, zda je ventil spotřebiče uzavřen.

3) VŽDY ZKONTROLUJTE PŘIPOJENÍ A TĚSNOST SPOJŮ HADICE, HADICOVÝCH SPON, REGULÁTORU.

4) Připojte regulátor k lahvi (1) dbejte na dobrý stav těsnění.

MOD. 104985 – 104986 – 104986V

5) Vložte gumovou hadici na jedné straně na trn spotřebiče (2) a druhou stranu připojte trn regulátoru tlaku a zajistěte hadicovými sponami (3).

MOD. 104985D – 104986D – 104986VD

5) Zkosenou trubku našroubujte na jednu stranu ke šroubovému spoji hořáku a druhou stranu regulátoru tlaku.



ZTRÁTA KONTROLY

PŘED POUŽITÍM se ujistěte, že nedochází k žádným netěsnostem.

Nikdy nepoužívejte otevřený plamen ke kontrole těsnosti, vždy lze použít roztok mýdla a vody nebo produkty k tomu určené viz. **1726 Revel Gas**.

Zkontrolujte, zda jsou ventily lahve i spotřebiče uzavřeny (OFF). Otočte kohoutkem na plynové láhvi.

Naneste roztok s vodou a mýdlem nebo produkt 1726. Roztok naneste na všechny spoje a otevřete ventil lahve. Pokud vznikají bubliny, znamená to, že dochází k úniku. Před použitím je nutné spoje opravit.

Po provedení opravy, zkoušku opakujte. Po provedení zkoušky, zavřete přívod plynu.

Pokud je netěsnost zjištěna a nelze ji opravit vlastními silami je nutné se obrátit na Servisní středisko, nebo na kvalifikovaného pracovníka. V případě úniku plynu okamžitě uzavřete ventil plynové láhve.

PROVOZ

1. Zkontrolujte všechna připojení před použitím přístroje.
2. Nikdy nepoužívejte hadici, pokud není pevně připevněna pomocí výše uvedených kovových spon.
3. Nepoužívejte přístroj, pokud je netěsný, ve špatných podmínkách nebo nefunkční.
4. Place the stove on a stable, horizontal, heating resistant and not flammable surface.
5. Položte vařič na stabilní, vodorovný a teplu odolný povrch.
6. Ujistěte se, že kohout (4) vařiče je v poloze ZAVŘENO (po směru hodinových ručiček).
7. Zcela otevřete kohoutek plynové láhve.
8. Otočte ručním kolem kohoutku (4) proti směru hodinových ručiček, dokud nedosáhne maximální polohy.
9. **Pro modely s tradiční zapalování (104985, 104985D, 104986 a 104986D):** přinést plamének hořáku (1). **Pro model s piezo-elektrické zapalování (104986V a 104986VD):** stiskněte tlačítko piezoelektrického zapalování.
10. Ujistěte se, že je hořák zapálen.
11. Pokud plamen zhasne, z nějakého důvodu (poryv větru nebo rozlitá tekutina) ihned uzavřete kohoutky hořáku a ventil tlakové láhve. Zkontrolujte příčinu vypnutí a v případě, že nejsou žádné problémy zopakujte proces zapalování.
12. Umístěte nádobu na hořák a zkontrolujte, zda je ve stabilní poloze a že zařízení je správně vyvážené.
13. Ujistěte se, že plamen nepřesahuje dno varné nádoby.
14. Zajistíte tím, že nedojde k úniku kapaliny a následnému uhašení plamene.
15. Nepohybujte zařízením v případě, že je v provozu a nebo těsně po ukončení vaření.
16. Upozornění: konstrukce vařiče (litina) se při použití velmi zahřívá, proto používejte ochranné prostředky (rukavice), aby jste předešli popálení.

DOPORUČENÉ VARNÉ NÁDOBY

1. Doporučený průměr varných nádob:



25 - 32 cm



2. Upozornění: maximální hmotnost, sporákem může podporovat je 15 kg.

3. Položte nádobu na spotřebič a ujistěte se, že je v rovnováze a stabilní.

4. Nastavte plamen tak, aby nepřesahoval strany nádoby, aby nedošlo k úniku tekutiny a následnému zhasnutí plamene.

PO POUŽITÍ

1. Zavřete kohout na plynové lahvi.
2. Zavřete kohout na spotřebiči.
3. Počkejte, dokud spotřebič nevychladne před jakoukoliv další manipulací.

ČIŠTĚNÍ A ÚDRŽBA

1. Prach, špína a mastnota mohou snížit výkon produktu a ovlivnit jeho bezpečnost.

2. Vždy vyčistěte výrobek po použití a před použitím či v případě delší nečinnosti.

3. Nikdy nečistěte spotřebič ihned po použití. Vždy vyčkejte na jeho ochlazení.

4. Před každým čištěním nebo údržbou se vždy ujistěte, že ventily láhví byly uzavřeny a zařízení je v poloze OFF.

5. Vyčistěte rám vlhkým hadříkem. Nepoužívejte abrazivní látky, rozpouštědla a hořlavé produkty.

6. V případě poruchy, nikdy nekontrolujte spotřebič osobně, ale obraťte se na prodejce nebo kvalifikovaný servis. Nikdy nezasahujte do výrobku, mohlo by to být nebezpečné. V případě jakéhokoliv zásahu do výrobku se vzdávejte záruky.

7. Je-li krk hořáku zablokovaný, odstraňte hořák a použijte kompresor k odstranění ucpání (pozor: přístroj je nízko tlaký a proto nepoužívejte velkého tlaku kompresoru).

8. Chcete-li zachovat životnost vašeho produktu, nevystavujte jej povětrnostním vlivům, v době nepoužívání jej uchovávejte v originálním obalu a skladujte na suchém místě a chraňte před prachem.

ÚDRŽBA A OPRAVY

Všechny žádosti o servisní službu zasílejte na adresu našeho výrobního centra Parma – KEMPER – Via Prampolini 1/Q – Lemignano di Collecchio (PR) – Italy – nebo nás kontaktujte na tel. +39 0521957111 – Fax +39 0521 957195 – www.kempergroup.it – info@kempergroup.it



DODATEČNÁ RIZIKA

Po instalaci spotřebiče je třeba zvážit některá dodatečná rizika:

Dodatečná rizika podle nařízení (EU) 2016/426 (příloha 1 bod 1.2)

- Přestože je přístroj navržen se všemi možnými bezpečnostními požadavky, v případě vnějšího požáru existuje možnost, že vnitřní tlak a teplota spotřebiče a lahve se zvýší nebezpečným a nekontrolovatelným způsobem. Použijte vhodný hasicí přístroj pouze v případě, že je to bezpečné, v opačném případě odejděte do bezpečné vzdálenosti a okamžitě informujte příslušné orgány.
- Použití nesprávných lahví a / nebo tlakových regulátorů může způsobit vysoké hodnoty oxidu uhelnatého, které jsou nebezpečné pro zdraví. Doporučuje se používat pouze butanové nebo propanové lahve a tlakové regulátory v souladu s tabulkou technických údajů.
- Tento spotřebič může vytvářet oxid uhelnatý, který nemá zápach. Tento spotřebič může vytvářet oxid uhelnatý, který nemá zápach. Vdechnutí oxidu uhelnatého, bez zápachu a čirého plynu, může způsobit příznaky podobné chřipce, nemoci spojené s nemocí a případně smrt, pokud jsou vyrobeny uvnitř výše uvedených oblastí, a to bez použití řádného větrání.
- Zařízení (s výjimkou modelu 104986V a 104986VD) nemá zařízení pro kontrolu zhasnutí plamene. Během používání přístroj nenechávejte bez dozoru. RIZIKO POŽÁRU.

Výrobce nenes odpovědnost za poškození osob nebo majetku vyplývající z nesprávného použití výrobku nebo zanedbáním výše uvedených pokynů. Dvouletá záruka běží od data zakoupení produktu a je platná pouze v případě, že nedošlo k záměrnému poškození produktu, neob poškozením z neznalosti návodu k použití.



VERTALING VAN DE ORIGINELE INSTRUCTIES VEILIGHEIDS VOORSCHRIFTEN



Lees deze gebruiksaanwijzing zorgvuldig door voordat u het apparaat in gebruik neemt.
Bewaar de gebruiksaanwijzing voor toekomstig gebruik.

Waarschuwing: Het gebruik van deze apparatuur produceert de uitstoot van kooldioxide waarvan de ophoping gevaarlijk kan zijn. Om deze reden, het product mag alleen buiten worden gebruikt om de lucht voor verbranding en voorkomen dat de vorming van mengsels die onverbrand gas.

1. **UITSLUITEND VOOR GEBRUIK BUITENSHUIS. NIET BINNEN EN IN WOONRUIMTES GEBRUIKEN.**
Voor tijdelijk gebruik, tijdens manifestaties, houdt u zich dan aan de normen geldig in uw land.
2. Plaats geen voorwerpen op minder dan 1 meter van het komfoor of het nu aan de bovenkant is of aan de zijkanten.
3. De afstand tussen gasfles en komfoor moet minstens 50 cm zijn.
4. Laat geen huisdieren vrij rondlopen in de buurt van het Komfoor.
5. Nooit het komfoor ontbewaakt laten branden
6. Laat kinderen nooit binnen het bereik van het komfoor komen.
7. **IN GEVAL VAN HET SLECHT FUNTIONEREN OF ALS U GAS RUIKT ONMIDDELIJK DE GASFLES SLUITEN.**
8. Verander het apparaat niet. Elke wijziging kan gevaarlijk zijn en kan leiden tot letsel of schade aan eigendommen. Maak Geen reparatie zelf. Reparaties aan het apparaat mogen alleen door gekwalificeerd personeel worden uitgevoerd.
9. Door de fabrikant of diens gemachtigde afgedichte onderdelen mogen niet worden gemanipuleerd of gewijzigd door de gebruiker.
10. Het apparaat wordt erg heet tijdens gebruik, er wordt aanbevolen gebruik te maken van beschermende handschoenen (bijv. ovenhandschoenen) bij het werken met hete onderdelen.
11. **WAARSCHUWING:**toegankelijke delen kunnen hoge temperaturen bereiken.Houd het komfoor buiten bereik van kinderen.
12. Indien de ventilatie openingen gedeeltelijk of volledig worden geblokkeerd, onmiddellijk stoppen met het gebruik van het komfoor, draai de kranen zoals beschreven dicht en breng het komfoor naar een after-sales centrum.
13. **LET OP: maximale diameter van de pan die men kan gebruiken is 320 mm.**
14. Als het komfoor lange tijd niet in gebruik is geweest, controleer dat het kraantje goed draait of de openingen van de slang en van de beluchtungskamer vrij zijn van spinnewebben spinnenesten en stof.
15. Het apparaat niet verplaatsen tijdens gebruik.
16. Sluit de klep van de gas fles na gebruik.

GEBRUIKSAANWIJZING VOOR INSTALLATIE**104985 – 104985V:**

De houders (3) aan de brander (1) dmv schroeven (2). aanbrengen. Stevig aanschroeven en controleer de stabiliteit en sterkte van het komfoor.

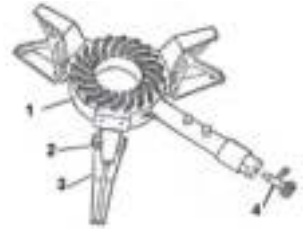
**104986 – 104986V – 104986D – 104986VD:**

De houders (3) aan de structuur (2) dmv schroeven (6) aanbrengen. Stevig vastzetten met de moer (7). Na afloop van de handeling op alle vier de houders, de brander (1) op de houder (8) dmv twee schroeven (9) aanbrengen. Herhaal dezelfde handeling aan de andere kant door the brander aan de houder (5) vast te zetten dmv een schroef (2).

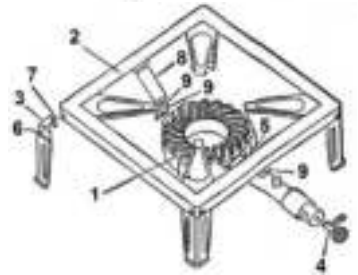
**GEBRUIKSAANWIJZING VOOR INSTALLATIE VAN HET KOMFOOR**

De handelingen moeten worden uitgevoerd, in een goed geventileerde ruimte en op veilige afstand van vuur of ontvlambare materialen.

1. Het komfoor moet op de gas fles worden aangesloten dmv een rubber slang voor LPG in overeenstemming met het land waar het komfoor gebruikt wordt.
2. De slang moet niet langer zijn dan 1,5 m en moet worden vervangen volgens de geldige wetgeving in dat land.
3. Gebruik altijd een lagedruk regelaar om het komfoor aan de gasfles aan te sluiten. Dit kan alleen een vaste instelling regulator genormaliseerd volgens tabel eerder ingediend.
4. Gebruik een campinggasfles van 3 Kg (minimum,) tot 15 (maximum).
5. De gasfles zo ver mogelijk van het komfoor plaatsen, zonder aan de slang te trekken.
6. De slang aan het komfoor en aan de regelaar vastzetten dmv metalen clips, special voor gas, in landen waar de gebruiker het zelf mag vastzetten.
7. Controleer of de slang niet kronkelt door de gasfles op een juiste wijze te plaatsen in overeenstemming met het komfoor.
8. HET VERVANGEN VAN DE SLANG IS VEREIST BINNEN DE HOUDBARE DATA EN ALS DEZE SCHEUREN OF BRANDVLEKKEN VERTOONT
9. Plaats het komfoor op de grond of de vloer, altijd horizontaal. Nooit op houd, plastic of andere ontvlambare materialen plaatsen.
10. NOOIT HET KOMFOOR MET METHAANGAS GEBRUIKEN.
11. WAARSCHUWING: om een gevaarlijke oververhitting van de gasleiding te vermijden, installeer de slang NIET door hem onder of achter de kachel te plaatsen maar aan de zijkant, ver weg van de kookplaats.

VERVANGING GASFLES

De gasfles niet laten vallen of zorgeloos behandelen, als het komfoor niet in gebruik is, koppel de gasfles los. De gasflessen moeten altijd buiten worden opgeslagen in verticale positie en buiten het bereik van kinderen. Plaats de gasflessen nooit in ruimtes waar de temperatuur hoger wordt dan 50°C. plaats de gasflessen nooit in de buurt van warmte bronnen of andere onstekings bronnen.

NIET ROKEN IN DE BUURT VAN DE GASFLESSEN.

WAARSCHUWING: de cilinder moet worden vervangen in de buitenlucht en uit de buurt van open vuur of warmtebronnen.



Installatie gasfles:

- 1) Sluit de kraan van de gasfles
- 2) Bevestig de drukregelaar op de gasfles, en let op of afdichting in goede staat is.
- 3) **CONTROLEER OF ER EEN AFDICHTING VAN DE DRUKREGELAAR EN DAT HIJ IN PERFECTE OMSTANDIGHEDEN VOORDAT U DE REGELAAR OP DE NIEUWE GASCILINDER.**
- 4) Controleer of de kraan op het komfoor gesloten is.

MOD. 104985 – 104986 – 104986V

- 5) Steek de slang aan één kant in op de aansluiting van het komfoor (2) en aan de andere kant op de drukregelaar en bevestig de slang met de metalen clips (3).

MOD. 104985D – 104986D – 104986VD

- 5) Schroef de geplooid buis aan de ene kant op de draadaansluiting van de brander en aan de andere kant op de drukregelaar.

**LEK CONTROLE**

VOOR HET IN GEBRUIK NEMEN, CONTROLEER OF ER GEEN LEK AANWEZIG IS.

Gebruik nooit een vlam om te controleren of er een lek is. Gebruik altijd een speciale spray met sop of onze revel gas artikel 1726. Controleer of het kraantje op het komfoor dicht is. Draai het kraantje op de gasfles open.

Gebruik over de hele slang en op de aansluitingen het reutel gas of sop, als er bellen ontstaan, betekent dat, dat er een lek is, dat lek moet absoluut gemaakt worden, voor het in gebruik nemen. Nadat het lek gerepareerd is, weer de proef doen met sop, o frevelgas. Na de proef gedaan te hebben, het kraantje op de gasfles dicht draaien. Als er een lek is wat niet gerepareerd kan worden, wendt u zich dan gelijk aan een dealer. **In geval van gaslek, gelijk het kraantje van de gasfles dicht draaien.**

IN GEBRUIK NEMING

1. Nooit een gaslek met een vlam controleren, maar alleen speciale spray met sop erin gebruiken.
2. Gebruik nooit een slang die niet goed vastzit met de getoonde clips.
3. Het komfuur niet gebruiken als het lekt, beschadigt is of niet goed functioneert..
4. Plaats het komfuur op een stabiel, horizontaal hittebestendig oppervlak.
5. Het komfuur ver weg plaatsen van warmte bronnen en brandbare stoffen.
6. Zorg ervoor dat de kraan (4) van het komfuur is gesloten (met de klok mee.)
7. Kraan van de gasfles helemaal opendraaien.
8. Draai het kraantje tegen de klok in helemaal open (4) op de hoogste stand
9. **Voor het art. 109485, 104985D, 104986 en 104986D (normale ontsteking):** houdt een vlam bij de brander (1).
10. **Voor model 104986V en 104986VD (piëzo-elektrische ontsteking):** druk op de piëzo-ontsteking.
10. Regel de vlam naar uw behoefte.
11. Als de vlam uitgaat, bijv. door een windvlaag, sluit dan onmiddellijk het gaskraantje en daarna de gaskraan van de gasfles. Controleer waardoor de vlam is uitgegaan, of het toevallig is of dat er een andere oorzaak is. Daarna het komfuur weer aansteken.
12. Plaats de pot op de brander ondersteuning en zorg ervoor dat deze in een stabiele stand en de apparatuur is goed gebalanceerd.
13. Zorg ervoor dat de vlam niet afkomstig uit de onderkant van de pot grote omvang.
14. Zorg ervoor dat de vloeistoffen niet afkomstig zijn uit de pan en blus de vlam.
15. Het komfuur niet verplaatsen als de vlam brandt.
16. De houder van het komfuur kan warm zijn gedurende het gebruik. Alleen met handschoenen aan beetpakken.

GEBRUIK VAN PANNEN

1. Geadviseerde diam van de pannen.

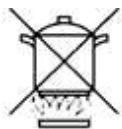

25 - 32 cm



2. Let op: het maximale gewicht dat de kachel kan dragen is 15 kg.
3. Plaats de pan direct op de grill, let op of de pan goed in evenwicht staat.
4. Regel de vlam zo, dat er geen vloeistof uit de pan komt, die de vlam kan doven

EINDE WERK

1. Kraan op de gasfles afsluiten.
2. Kraan op het komfuur afsluiten.
3. Wachten tot het komfuur afgekoeld is alvorens deze op te bergen

ONDERHOUD

1. Stof, vuil, vet en pulver kunnen de prestaties van het product nadelig beïnvloeden en de veiligheid in gevaar brengen.
2. Maak het product vaak schoon, telkens wanneer u het gebruikt hebt en voordat u het opbergt indien u het gedurende langere tijd niet gebruikt.
3. Maak het apparaat nooit onmiddellijk na gebruik schoon. Wacht altijd tot het afgekoeld is.
4. Voor alle reinigings- of onderhoudswerkzaamheden dient u zich er altijd van te vergewissen dat de klep van de fles dicht is en dat het apparaat op de stand OFF staat.
5. Gebruik een vochtige doek om het frame te reinigen. Gebruik geen schuurmiddelen, oplosmiddelen of brandbare producten.
6. Indien het gasstel slecht funtioneert, mag u dat nooit zelf controleren, maar dient u zich te wenden tot de wederverkoper of tot gekwalificeerd personeel. In elk geval mogen de door de fabrikant verzegelde delen niet door de gebruiker gemanipuleerd worden: elke wijziging aan het apparaat kan gevaarlijk zijn.
7. Als het apparaat lange tijd niet wordt gebruikt, controleer dan de kranen en de afwezigheid van vuil (of spinnen) in de brander.
8. Voor een langere levensduur van het produkt, het komfuur niet in de regen zetten, en als het produkt koud is doe het dan weer in de verpakking zodat er geen stof bijkomt.

ONDERHOUD – HERSTELLING

Alle bijstands aanvragen moeten ingediend worden bij onze productie centra: KEMPER – Via Prampolini 1/Q – Lemignano di Collecchio (PR) – Italy – Tel. +39 0521 957111 – Fax +39 0521 957195 – www.kempergroup.it
info@kempergroup.it

**OVERIGE RISICO'S**

Er zijn enkele resterende risico's na de installatie van het apparaat die dienen te worden overwogen:

Resterende risico's volgens Verordening (EU) 2016/426 (bijlage 1, punt 1.2):

- Hoewel het apparaat is ontworpen met alle mogelijke veiligheidseisen, in geval van een uitwendige brand, bestaat de mogelijkheid dat de inwendige druk en temperatuur van het apparaat en van de cilinder toe neemt op een gevaarlijke en oncontroleerbare manier; in dat geval gebruik de blusmiddelen die geschikt zijn voor deze conditie en ga veilig uit de weg.
- Het gebruik van incorrecte gascilinders en/of ontspanners kan gepaard gaan met hoge waarden koolmonoxide, gevaarlijk voor uw gezondheid. Gebruik enkel butaan of propaan cylinders en regulator genormaliseerd volgens tabel eerder ingediend.
- Dit toestel kan koolmonoxide produceren. Dit apparaat kan koolmonoxide produceren. Inhalatie van koolmonoxide, reukloos en helder gas, kan griepachtige symptomen, ziekte en mogelijk overlijden veroorzaken als het binnen de voornoemde gebieden wordt geproduceerd door gebruik van het product zonder goede ventilatie.
- Dit toestel (met uitzondering van het model 104986V en 104986VD) heeft geen 'vlam controler'. Laat het toestel dus nooit onbeheerd achter tijdens gebruik. **BRANDGEVAAR.**

De fabrikant kan niet aansprakelijk worden gesteld voor schade aan personen of zaken die voortvloeien uit een ondeskundig gebruik van het produkt of het niet naleven van deze gebruiksaanwijzing. De garantie van twee jaar gaat in vanaf de aankoopdatum van het komfoor en is alleen geldig als er niet met het produkt geknoeid is en als het produkt niet gevallen of beschadigt is. En moet de bon met de aankoop datum er bij zijn.

PL

**TŁUMACZENIA ORYGINALNYCH INSTRUKCJI
OSTRZEŻENIA DOTYCZĄCE BEZPIECZEŃSTWA**

**Ważne: należy przeczytać instrukcje dotyczące użytkowania w celu zapoznania się z urządzeniem.
Prosimy zachować instrukcje do późniejszego wglądu.**

Uwaga: podczas eksploatacji tego urządzenia wytwarzany jest dwutlenek węgla, którego akumulacja może być niebezpieczna. Z tego względu można używać ten produkt wyłącznie na dworze w celu usunięcia powietrza spalania oraz uniknięcia powstania mieszanek zawierających niespalone gazy.

1. **URZĄDZENIA NALEŻY UŻYWAĆ WYŁĄCZNIE NA ZEWNĄTRZ. ZABRONIONE JEST UŻYWANIE URZĄDZENIA WEWNĄTRZ POMIESZCZEŃ MIESZKALNYCH. Jeśli zainstalowany w roślinie nie dostarczanych przez sieć dystrybucyjną, co czasowe zdarzeń, należy postępować zgodnie z przepisami.**
2. Nie umieszczaj żadnych przedmiotów łatwopalnych w odległości mniejszej niż 1 m od kuchenki zarówno na górze jak i po bokach.
3. Odległość między cylindrem a urządzenie musi wynosić co najmniej 50 cm.
4. Nie dopuszczaj zwierząt domowych w pobliże kuchenki turystycznej.
5. Nie pozostawiaj nigdy włączonej kuchenki bez nadzoru.
6. Nie pozwalaj nigdy dzieciom na zbliżenie się do kuchenki.
7. **W PRZYPADKU NIEPRAWIDŁOWEGO DZIAŁANIA LUB WYSTĄPIENIA ZAPACHU GAZU NALEŻY NATYCHMIAST WYŁĄCZYĆ KUCHENKĘ.**
8. Nie wolno modyfikować kuchenki w jakikolwiek sposób ani demontować w żadnym wypadku urządzenia lub jego części składowych. Wszelka modyfikacja urządzenia może stwarzać zagrożenie. Tylko wykwalifikowane osoby mogą wykonywać prace związane z naprawą urządzenia.
9. Zabrania się zmieniania części zaplombowanych przez producenta.
10. Niektóre dostępne części mogą nagrzewać się do bardzo wysokich temperatur. Podczas Lmanipulowania szczególnie gorącymi częściami zaleca się stosowanie rękawic ochronnych.
11. **UWAGA:** niektóre dostępne części mogą nagrzewać się do bardzo wysokich temperatur. Przechowywać urządzenie w miejscu niedostępnym dla dzieci.
12. Czy nawiewy powietrza stają się częściowo lub całkowicie zablokowane, natychmiast przerwij używanie produktu, dokręcanie kranów, opisane i zabrają piecyka do mine ośrodka pomocy.
13. **UWAGA: maksymalna średnica naczynia do ogrzewania wynosi 320 mm.** Nie używać pojemników o większej średnicy.
14. Po długim okresie czasu, należy sprawdzić, czy obrotu przepustnicy odbywa się bez oporów i kryz rurki palnika oraz zwężka są wolne od 4823 spider i spider' Orlich Gniazd.
15. Nie wolno przenosić pracującego urządzenia.
16. Zakręć zawór na butli.

INSTRUKCJE MONTAŻU**104985 – 104985D**

Przymocuj podpory (3) do palnika (1) za pomocą dołączonych śrub (2).
Bezpiecznie dokręć jednostkę i sprawdź jej stabilność i wytrzymałość.

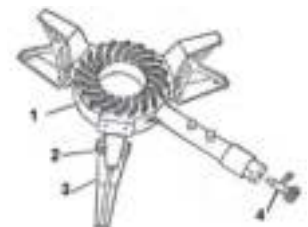

104986 – 104986V – 104986D – 104986VD

Za pomocą śrub (6) przymocować do podpory (3) do konstrukcji (2). Dokręcić załączone nakrętki (7). Po przykręceniu czterech podpór za pomocą dwu śrub (9) zamocować palnik (1) na podporze (8). Powtórzyć czynności po drugiej stronie mocując palnik do podpory (5) za pomocą śruby (9).

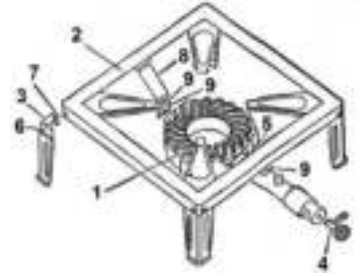
**INSTRUKCJE DOTYCZĄCE MONTAŻU I INSTALACJI URZĄDZENIA**

Wszystkie czynności należy przeprowadzać w miejscach ze sprawną wentylacją lub na zewnątrz, w odpowiedniej odległości od otwartych źródeł ognia lub materiałów łatwopalnych.

1. Podłącz urządzenie do butli węzłem przeznaczonym do gazu ziemnego zgodnym z normami obowiązującymi w kraju użytkowania urządzenia.
2. Długość węża nie może przekraczać 1,5 m. Wąż musi być w dobrym stanie. W przypadku konieczności wymiany węża należy zawsze kierować się normą obowiązującą w kraju użytkowania urządzenia i datą ważności (jeśli takowa istnieje).
3. Kuchenkę należy zawsze podłączać do butli za pośrednictwem reduktora ciśnienia. Reduktor musi posiadać **WYŁĄCZNIE** kalibrację stałą zgodnie z tabelą danych technicznych.
4. Użyj małego zbiornika gazu 3 kg (minimum) do 15 kg (maksymalna).
5. Siłownik powinien się znajdować jak najdalej od zespołu, nie ciągnąc za przewód.
6. W krajach, gdzie użytkownik może samodzielnie podłączyć wąż do reduktora należy używać węży w oplocie metalowym **ODPOWIEDNI** DLA GAZU ziemnego.
7. Sprawdź, czy wąż nie jest skręcony.
8. **PRZEWÓD MUSI BYĆ ZAWSZE WYMIENIANE KIEDY PREZENTUJE ON OTARCIA LUB OPARZEŃ.**
9. Kuchenkę należy bezwzględnie ustawić poziomo na ziemi lub na podłodze. Nie wolno umieszczać kuchenki na podłożu drewnianym, z tworzyw sztucznych lub innych materiałów łatwopalnych.
10. **NIE PRÓBOWAĆ URUCHAMIAĆ PIECYKA Z METANU.**
11. **OSTRZEŻENIE:** Aby zapobiec niebezpieczeństwu przegrzania przewodu z gazem, **NIE** montować przewód, przekładając go pod lub za piecyka, lecz z boku, trzymając go z dala od obszaru gotowanie.

WYMIANA BUTLI

Butlę z gazem nie powinny być pomijane lub traktowane niedbale! Gdy urządzenie nie jest w użyciu, siłownik musi być odłączone. Butle muszą być składowane na wolnym powietrzu, w pozycji pionowej, poza zasięgiem dzieci. Nigdy nie należy umieszczać w miejscach, gdzie temperatura może przekroczyć 50°C. Nie wolno umieszczać butle w pobliżu otwartego ognia lub innych źródeł zapłonu.

NIE WOLNO PALIĆ W POBLIŻU CYLINDRA.

⚠ OSTRZEŻENIE: Butlę należy zawsze wymieniać na zewnątrz, z dala do otwartego ognia i/lub substancji palnych.

Dla instalacji hamulcowej postępować w następujący sposób:

1. Sprawdzić, czy piecyka, zawór jest zamknięty (4).
2. Sprawdzić, czy zawór jest zamknięty piec.
3. **Sprawdź, czy wszystkie uszczelki są w dobrym stanie.**
4. Przykręć reduktor (1) ciśnienia do nowej butli.

MOD. 104985 – 104986 – 104986V

5. Włożyć gumową rurką z jednej strony na odbiorniku kuchenką gazową (2) i drugą na regulator ciśnienia i zabezpieczyć zaciskami (3).

MOD. 104985D – 104986D – 104986VD

5. Śruba do obciskania rur z jednej strony do połączenia gwintowane z palnikiem i na drugiej stronie na regulatorze ciśnienia.

**KONTROLA UTRATY GAZU**

PRZED ROZPOCZĘCIEM UŻYTKOWANIA SPRAWDŹ, ŻE NIE ZOSTAWISZ UTRATY.

Nie można używać do tego celu zapalki lub otwartego ognia, ale należy posłużyć się wodą i mydłem (revelgas kod 1726). Upewnić się, że pokrętła na grill jest zamknięty (OFF). Obrócić zawór na butli gazowej. Zastosuj roztwór wody i mydła lub detektor gazu w szczelinach jednostki. Jeżeli pojawią się pęcherzyki oznacza to, że jest wyciek i musi zostać naprawiony przed użyciem. Po naprawie, powtórzyć test. Po przeprowadzeniu testu, zamknięcie dopływu gazu do zbiornika. W przypadku wykrycia nieszczelności, której nie można naprawić, nie próbuj rozwiązać problemu w inny sposób lecz skontaktuj się z serwisem.



W przypadku wycieków gazu natychmiast zamknąć zawór butli gazowej.

FUNZIONING

1. Sprawdź wszystkie połączenia przed rozpoczęciem korzystania z urządzenia.
2. Nigdy nie pracować z przewodem gumowym nie solidnie przymocowane za pomocą wyżej wspomnianych zacisków metalowych.
3. Nie korzystać nigdy z urządzenia, które jest nieszczelne, uszkodzone lub nie działa prawidłowo.
4. Ustawić kuchenkę na stabilnej, poziomej, odporna na ogrzewanie i nie palnych powierzchni.
5. Ustawić kuchenkę w bezpiecznej odległości od materiałów łatwopalnych i od obiektów, które są wrażliwe

- na ciepło.
- Sprawdzić, czy zawór piec jest zamknięty (obrót w prawo).
 - Otworzyć do końca zawór butli gazowej.
 - Nacisnąć na kurek odpowiadający zapalaniu palnikowi i obrócić go w kierunku przeciwnym do ruchu wskazówek zegara aż do osiągnięcia maksymalnej pozycji.
 - Modele nie piezoelektryczne 104985, 104985D – 104986 – 104986D:** Zbliżyć płomień do palnika, który ma być zapalony.
 - Modele piezoelektryczne 104986V – 104986VD:** nacisnąć do oporu przycisk włączania. Jeśli nie doszło do włączenia, powtórzyć czynność.
 - Upewnij się, że nagrywarka jest zapalona. Ustawić płomień w zależności od potrzeb.
 - Jeżeli płomień zgaśnie z jakiegokolwiek powodu (podmuch wiatru lub rozlane ciecze), należy natychmiast zamknąć kurki z palnikiem i siłownika zaworu. Sprawdzić przyczynę wyłączenia i restartu, jeżeli nie ma żadnych problemów z zapłonem.
 - Umieścić studzienka przy pomocy palnika, upewniając się, że jest ona w stabilnym położeniu, a sprzęt jest prawidłowo wyważony.
 - Upewnij się, że płomień nie wyszła na dole studzienka dużych rozmiarów.
 - Upewnić się, że płyn nie wychodzą poza studzienka i gaszenia ognia.
 - Nie wolno przenosić piecyka z płomienia.
 - Uwaga: korpus pieca (podstawy), mogą się nagrzewać podczas użycia. Uchwyt wyłącznie za pomocą rękawic.

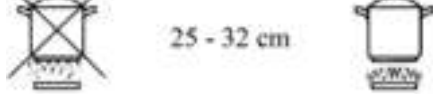
KORZYSTANIE ODBIORCÓW

- Zalecana średnica naczynia krwionośne:  25 - 32 cm 
- UWAGA: maksymalna waga pieca może wytrzymać to 15 kg.
- Miejsce patelni bezpośrednio na grill, upewniając się, że jest w idealnej równowadze.
- Wyregulować płomień tak, aby nie rozlewać cieczy do garnka, bo potrafią wyłączyć palnik.

PO ZAKOŃCZENIU UŻYTKOWANIA

- Zamknąć do końca zawór butli gazowej. Poczekać aż zgaśnie płomień.
- Przekręcić do końca dźwignię kurka w kierunku ruchu wskazówek zegara.
- Przed schowaniem kuchenki odczekać aż ostygnie.

CZYSZCZENIE I KONSERWACJA

- Pyły, zabrudzenia, tłuszcz i proszki mogą obniżyć wydajność produktu i mieć negatywny wpływ na bezpieczeństwo.
- Czyścić często produkt po każdym użyciu i przed schowaniem, jeśli produkt nie jest używany przez dłuższy okres czasu.
- Nie czyścić nigdy produktu bezpośrednio po użyciu. Zawsze należy odczekać aż ostygnie.
- Przed przystąpieniem do czyszczenia lub konserwacji zawsze sprawdzić, czy kurek butli jest do końca zamknięty, a urządzenie jest ustawione w pozycji OFF.
- Do czyszczenia obudowy użyć wilgotnej szmatki. Nie stosować substancji ściernych, rozpuszczalników i środków łatwopalnych.
- W przypadku nieprawidłowego działania nie wolno przeprowadzać samodzielnej kontroli, ale należy zwrócić się do sprzedawcy lub wykwalifikowanej osoby. We wszystkich przypadkach, użytkownik nie może zmieniać części zaplombowanych przez producenta: każda modyfikacja urządzenia może być niebezpieczna.
- Jeżeli opracowanie nie jest używany przez długi czas, sprawdzić kurki i brak zanieczyszczeń (lub pająkami) wewnątrz palnika.
- Aby zachować żywotność produktu, wystrzegają się deszczu lub przechowywania produktu, gdy jest zimno w oryginalnym opakowaniu i przechowywać w suchym miejscu, z dala od kurzu.

KONSERWACJA – NAPRAWA

Wszelkie wnioski serwisowe powinny być kierowane do: KEMPER – Via Prampolini 1/Q – Lemignano di Collecchio (PR) – Italy – Tel. +39 0521 957111 – Faks +39 0521 957195 – www.kempergroup.it – info@kempergroup.it



RYZIKO RESZTKOWE

Ryzyko resztkowe zgodnie z rozporządzeniem (UE) 2016/426 (załącznik 1, pkt 1.2)

Po zainstalowaniu urządzenia należy wziąć pod uwagę pewne ryzyko szczątkowe:

- Mimo, że urządzenie zostało zaprojektowane z uwzględnieniem wszystkich możliwych wymagań bezpieczeństwa, w przypadku pożaru zewnętrznego istnieje możliwość, że ciśnienie wewnętrzne i temperatura urządzenia i cylindra wzrosną w niebezpieczny i niekontrolowany sposób. Używaj odpowiednich narzędzi gaśniczych tylko wtedy, gdy jest to bezpieczne, w przeciwnym razie uciec i niezwłocznie poinformować właściwe władze.
- Użycie niewłaściwych butli i / lub regulatorów ciśnienia może wytworzyć wysokie wartości tlenu węgla, niebezpiecznego dla zdrowia. Zaleca się stosowanie tylko butanów lub butli z propanem i regulatorów kalibrację stałą zgodnie z tabelą danych technicznych.
- To urządzenie może wytwarzać tlenek węgla, który nie ma zapachu. Używanie go w zamkniętej przestrzeni może cię zabić. Nigdy nie używaj tego urządzenia w zamkniętej przestrzeni, takiej jak kamper, namiot lub dom.

- Urządzenie nie ma urządzenia nadzoru płomienia (z wyłączeniem modeli 104986V i 104986VD). Nie pozostawiaj urządzenia bez nadzoru podczas użytkowania. RYZYKO POŻARU.

Producent nie ponosi odpowiedzialności za szkody wyrządzone przedmiotom i osobom na skutek nieprawidłowego użycia urządzenia lub użycia niezgodnego z niniejszymi instrukcjami. Dwuletnia gwarancja liczona od daty zakupu produktu zachowuje ważność wyłącznie w przypadku, gdy produkt nie został przerobiony lub uszkodzony i nie spadł z wysokości. Do produktu należy dołączyć paragon poświadczający datę jego sprzedaży. W przypadku uszkodzeń wskutek nieprawidłowego użycia produktu gwarancja traci ważność.



ПЕРЕВОД ИНСТРУКЦИИ ОРИГИНАЛА МЕРЫ БЕЗОПАСНОСТИ



ВНИМАНИЕ: прочтите инструкцию перед использованием.
Сохраните эту инструкцию для использования в будущем.

Внимание: при использовании данное оборудование создает выбросы углекислого газа, которые могут стать опасными при большой концентрации в воздухе. По этой причине, используйте данное оборудование только на улице для проветривания и предотвращения образования опасных несгоревших газовых смесей.

1. **ДЛЯ ИСПОЛЬЗОВАНИЯ ТОЛЬКО НА ОТКРЫТОМ ВОЗДУХЕ. ЗАПРЕЩАЕТСЯ ИСПОЛЬЗОВАТЬ ДАННОЕ ОБОРУДОВАНИЕ В ПОМЕЩЕНИИ В случае установки в системах, не снабженных распределительной сетью, в таких случаях следуйте инструкциям.**
2. Никогда не помещайте объекты ближе чем за 1 m см от плитки (сверху и сбоку).
3. Расстояние между газовым баллоном и прибором должно быть не менее 50 см.
4. Никогда не позволяйте животным свободно перемещаться в непосредственной близости от плитки.
5. Никогда не оставляйте плитку включенной без наблюдения.
6. Держите прибор вне досягаемости от детей.
7. **В СЛУЧАЕ НЕИСПРАВНОСТИ ИЛИ ПРИ ЗАПАХЕ ГАЗА, НЕМЕДЛЕННО ВЫКЛЮЧИТЕ ПЛИТКУ, СОГЛАСНО ИНСТРУКЦИИ ОПИСАННОЙ В РАЗДЕЛЕ «КОНЕЦ РАБОТЫ», ВЫНЕСИТЕ ЕГО НА ХОРОШО ПРОВЕТРИВАЕМОЕ МЕСТО.**
8. Любые изменения в устройстве могут быть опасны. Никогда не переделывайте плитку самостоятельно, не разбирайте прибор, не отделяйте от него компоненты. Устройство должно ремонтироваться только у квалифицированных и специализированных мастеров.
9. Части, закрытые производителем, не должны изменяться пользователем.
10. Различные части могут нагреваться до высокой температуры. Рекомендуется использовать защитные перчатки при работе с горячими частями.
11. **ВНИМАНИЕ:** различные части могут нагреваться до высокой температуры. Держите прибор вне досягаемости от детей.
12. При частичной или полной закупорке воздухозаборников немедленно прекратите использование продукта, затяните краны, как это предписано, и отнесите плитку в сервисный центр.
13. **ВНИМАНИЕ: максимальный диаметр нагреваемого контейнера составляет 320 мм.** Не используйте контейнеры с большим диаметром.
14. После длительного периода неиспользования плитки убедитесь, что кран поворачивается без заклинивания и что отверстия в трубке горелки и трубке Вентури не имеют паутины или паутиных гнезд.
15. Не передвигайте устройство во время использования.
16. Закройте клапан газового баллона после использования.

ИНСТРУКЦИЯ ПО СБОРКЕ

104985 – 104986

Прикрепите опоры к горелке с помощью прилагаемых винтов. Плотно затяните и проверьте стабильность и прочность сборки.

104986 – 104986V – 104986D – 104986VD

Прикрепите опоры (3) к конструкции (2) с помощью винтов (6) и затяните прилагаемой гайкой (7). После затяжки всех четырех опор возьмите горелку (1) и прикрепите ее к опоре (8) с помощью двух винтов (9). Повторите эту операцию на противоположной стороне, закрепив горелку на опоре (5) с помощью винта (9).

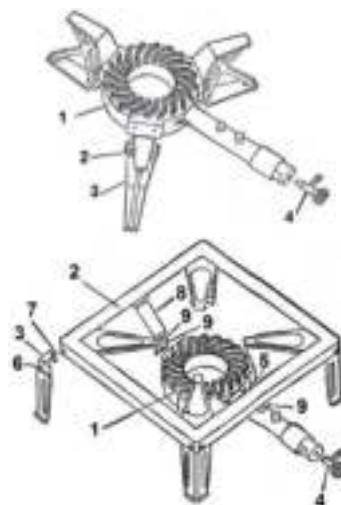

ВВОД В ЭКСПЛУАТАЦИЮ ВНИМАНИЕ:

ВСЕ ДЕЙСТВИЯ ДОЛЖНЫ БЫТЬ ВЫПОЛНЕНЫ В ХОРОШО ПРОВЕТРИВАЕМЫХ МЕСТАХ, НА УДАЛЕНИИ ОТ ОТКРЫТОГО ОГНЯ ИЛИ ЛЕГКОВОСПЛАМЕНЯЮЩИХСЯ МАТЕРИАЛОВ.

1. Плита должна быть подсоединена к газовому баллону с помощью резинового шланга для газа в соответствии со стандартами страны, в которой осуществляется использование.

2. Длина трубки не должна превышать 1,5м и должна всегда быть в хорошем состоянии. Чтобы переставить трубку, ознакомьтесь со стандартами, действующими в стране, где используется устройство и со сроком годности (если такой имеется).
3. Всегда используйте регулятор низкого давления для подсоединения плитки к баллону. Это может быть только фиксированный регулятор установки нормализованный согласно ранее представленной таблице.
4. Используйте баллон для кемпинга от 3 кг (минимум) до 15 кг (максимум).
5. Баллон должен располагаться как можно дальше от прибора без натяжения трубки.
6. Шланг должен быть прикреплен к плите и к регулятору, в странах в которых соединение разрешено потребителем, ГАЗ-СОВМЕСТИМЫМИ ЗАКРЫТЫМИ СТРУБЦИНАМИ МЕТАЛЛА СЕТКИ.
7. Убедитесь, что шланг не скручивается, поместив газовый баллон в подходящее положение по отношению к плите.
8. ПРИ ПОЯВЛЕНИИ ПОВРЕЖДЕНИЙ – ОБЯЗАТЕЛЬНО ЗАМЕНИТЕ ШЛАНГ.
9. Поместите плиту на землю или на пол, всегда в горизонтальном положении. Никогда не ставьте плиту на поверхности из дерева, пластика или других горючих материалов.
10. НЕ ПЫТАЙТЕСЬ ЗАПУСТИТЬ ГОРЕЛКУ НА ПРИРОДНОМ ГАЗЕ.
11. ПРЕДУПРЕЖДЕНИЕ: чтобы избежать опасного перегрева газовой трубы, не устанавливайте шланг, пропуская его под или за плитой, а сбоку, держа его подальше от зоны приготовления

УСТАНОВКА И ЗАМЕНА БАЛЛОНА С ГАЗОМ

Газовый баллон не должен падать или использоваться без осторожности! Когда прибор не используется, баллон следует отсоединить. Баллоны должны храниться в вертикальном положении и вне досягаемости детей. Запрещается размещать баллоны в местах, где температура может превышать 50 ° C. Не размещайте баллоны вблизи открытого огня или других источников воспламенения.

НЕ КУРИТЕ РЯДОМ С БАЛЛОНОМ.



Баллон всегда надо менять вне помещения и вдалеке от огня и/или легковоспламеняющихся веществ.

Для установки баллона выполните следующие действия:

- 1) Закройте кран баллона (4).
- 2) Убедитесь, что кран горелки закрыт.
- 3) **Убедитесь, что уплотнительные затяжки в хорошем состоянии и установлены на регулятор давления для установки на новый баллон.**

- 4) Плотно затяните гайку регулятора давления (1) на резьбовом клапане баллона.

арт. 104985 – 104986 – 104986V

- 5) Вставьте резиновый шланг с одной стороны на штуцер шланга к горелке (2), а с другой - на регулятор давления и с помощью хомутов затяните пробку (3).

арт. 104985D – 104986D – 104986VD

5. Вверните гофрированную трубу с одной стороны на резьбовое соединение плиты, а с другой-на регулятор давления.



КОНТРОЛЬ УТЕЧКИ

ПЕРЕД ИСПОЛЬЗОВАНИЕМ ПРОВЕРЬТЕ, НЕТ ЛИ УТЕЧЕК. Никогда не используйте открытый огонь для контроля утечки; всегда используйте раствор воды и мыла. Убедитесь, что ручки управления выключены. Откройте кран на газовом баллоне. Нанесите раствор воды и мыла (арт 1726) на трубку и все фитинги. Если появляются пузырьки - есть утечка и ее необходимо устранить перед использованием. После того, как вы сделали ремонт, повторите тест. После того как вы сделаете тест, закройте подачу газа на баллоне. Если вы обнаружили утечку и не можете ее устранить самостоятельно, не пытайтесь исправить это другим способом, обратитесь в службу поддержки.

В случае утечки газа немедленно закройте кран газового баллона.

ЭКСПЛУАТАЦИЯ

1. Перед использованием оборудования проверьте все газовые соединения..
2. Проверяйте, не произошло ли с устройством каких-либо повреждений. Не пользуйтесь устройством, если оно повреждено.
3. Никогда не используйте прибор, если имеется утечка, повреждение или он плохо подключен к источнику газа.
4. Ставьте плитку на землю или пол, обязательно на горизонтальную поверхность. Никогда не ставьте плитку на деревянные, пластиковые и др. легковоспламеняющиеся покрытия.
5. Ставьте плитку подальше от легковоспламеняющихся веществ или чувствительных к жару объектов.
6. Проверьте, чтобы клапаны плитки были закрыты.
7. До конца открывайте клапан баллона.
8. Нажмите и поверните по часовой стрелке выключатель, соответствующей конфорки, чтобы он был включен и повернут на максимальное положение.
9. **Модели без пьезо поджига 104985 – 104985D – 10496 – 104986D:** Однесите огонь к конфорке, чтобы зажечь ее.
Модели с пьезо поджигом 104986V – 104986VD: нажмите кнопку зажигания. Повторите в случае сбоя мощности.
10. Убедитесь, что горелка включена. Регулируйте пламя в соответствии с вашими потребностями.

11. Если по случайным причинам (выливание жидкости) пламя исчезло, немедленно закройте газовый кран, а затем газовый баллон. Проверьте причину, которая спровоцировала отключение пламени, и если они являются естественными или случайными, снова включите пламя.
12. Поместите горшок на горелку, чтобы убедиться, что оборудование хорошо сбалансировано.
13. Будьте осторожны, чтобы пламя не превышало размеры нижнего горшка.
14. Обратите внимание, что бы жидкости не выходили из кастрюли и не тушили пламя.
15. Не передвигайте устройство во время использования.
16. Внимание: корпус плиты (подставка) может нагреваться во время использования. Пользуйтесь перчатками.

ИСПОЛЬЗОВАНИЕ КОНТЕЙНЕРОВ

1. Рекомендуемый размер сосудов.

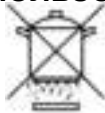

25 - 32 cm



2. внимание: максимальный вес, который плита может выдержать, составляет 15 кг.
3. Положите горшок прямо на стойку, убедившись, что он находится в идеальном балансе.
4. отрегулируйте пламя, чтобы не переполнялись жидкости, содержащиеся в горшке, потому что они могут отключить горелку

КОНЕЦ РАБОТЫ

1. Закройте кран баллона.
2. закройте кран на плите.
3. Подождите, пока плита остынет, прежде чем убрать ее в упаковку.

ЧИСТКА И СОДЕРЖАНИЕ

1. Пыль, грязь и смазка могут снижать продуктивность устройства и влиять на безопасность.
2. Всегда чистите изделие после использования и перед тем, как убрать его в случае долгого периода неиспользования.
3. Никогда не занимайтесь чисткой сразу после использования. Всегда дожидайтесь, пока оно остынет.
4. Перед каждой чисткой обязательно убеждайтесь, что клапан баллона закрыт и устройство переведено в положение ВЫКЛ.
5. Чистите раму влажной тканью. Не используйте абразивных веществ, растворителей и легковоспламеняющихся материалов.
6. В случае неисправности никогда не проверяйте плитку самостоятельно, обратитесь к поставщику или квалифицированному работнику. В любом случае, части, закрытые производителем, не должны изменяться пользователем: любое изменение в устройстве может быть опасным.
7. После длительного периода неиспользования проверьте краны и отсутствие грязи (или насекомых) внутри горелки.
8. Когда прибор не используется, храните его в оригинальной упаковке и в сухом месте.

ОБСЛУЖИВАНИЕ – РЕМОНТ

Все вопросы локальных служб поддержки должны быть сформулированы и отосланы по адресу:
 KEMPER – Via Prampolini 1/Q – Lemignano di Collecchio (PR) – Italy – Tel. +39 0521 957111 – Fax +39 0521 957195 – www.kempergroup.it – info@kempergoup.it

SI



PREVODI ORIGINALNIH NAVODIL VARNOSTNA OPOZORILA



**Opozorilo: pred uporabo in pred priključitvijo naprave na jeklenko natančno preberite navodila.
Navodila shranite za nadaljnjo uporabo.**

Pozor: med uporabo aparata se sprošča ogljikov dioksid, ki je v velikih količinah lahko nevaren. Zaradi tega naj se proizvod uporablja samo na prostem, da se zagotovi zrak za zgorevanje in prepreči nastanek zmesi, ki vsebujejo nezagorelih plinov.

1. **ZUNANJA UPORABA SAMO. PREPOVEDANA UPORABA V STANOVANJSKIH PROSTORIH. Če je aparat nameščen v naprave, ki niso priključene na distribucijsko omrežje, npr. v primeru občasnih dogodkov, ravnajte v skladu s predpisi.**
2. Vsi vnetljivi predmeti morajo biti od kuhalnika oddaljeni najmanj 1 m z vseh strani.
3. Aparat mora biti od jeklenke oddaljen vsaj 50 cm.
4. Domače živali naj se ne gibljejo prosto v bližini kuhalnika.
5. Kuhalnika nikoli ne puščajte prižganega in brez nadzora.
6. Kuhalnik hranite izven dosega otrok.
7. **V PRIMERU SLABEGA DELOVANJA ALI ČE ZAZNATE UHAJANJE PLINA, NEMUDOMA ZAPRITE VENTIL JEKLENKE.**
8. Ne spreminjajte naprave. Vsaka sprememba je lahko nevarna in lahko povzroči poškodbe ali škodo na premoženju. Ne popravljajte sami. Popravila na napravi sme opravljati le usposobljeno osebje.
9. Uporabnik ne sme spreminjati ali modificirati zaprtih delov proizvajalca ali njegovega zastopnika.

10. Aparat med uporabo zelo segreje, priporočamo uporabo zaščitnih rokavic (npr. Rokavice iz pečice) pri ravnanju s posebej vročimi komponentami.
11. **POZOR:** sestavni deli lahko dosežejo visoke temperature. Aparat hranite izven dosega otrok.
12. V primeru, da pride do delne ali popolne zamašitve zračnih priključkov, nemudoma prekinite z uporabo izdelka, zaprite ventile v skladu z navodili in kuhalnik odnesite do najbližjega prodajno-servisnega centra.
13. **POZOR: Ne uporabljajte kuhalne posode s premerom nad 320 mm.**
14. V primeru daljšega obdobja neuporabe, preverite ali se ventil gladko obrača ter odprtine gorilnika in venturijevo cev očistite morebitnih pajkovih mrež.
15. Naprave ne premikajte med uporabo.
16. Zaprite ventil jeklenke po uporabi.

MONTAŽA

104985 – 104985D:

Z vijaki (2) priključite nosilce (3) na gorilnik (1). Močno zatisnite in preizkusite stabilnost in trdnost sklopa.

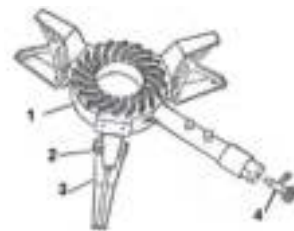

104986 – 104986V – 104986D – 104986VD:

Z vijaki (6) priključite nosilce (3) na strukturo (2) in zatisnite z ustrežno matico (7). Potem, ko ste zaključili postopek na vseh štirih nosilcih, vzemite gorilnik (1) in ga pričvrstite na podstavek (8) z dvema vijakoma (9). Postopek ponovite na nasprotni strani tako, da pričvrstite gorilnik na nosilec (5) z vijakoma (9).

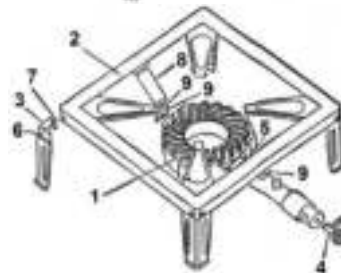

NAVODILA ZA MONTAŽO

Montažo opravite v dobro prezračenem prostoru in daleč od plamenov in vnetljivih snovi.

1. Kuhalnik mora biti na jeklenko priključen z gumijasto cevjo za UNP, v skladu s predpisi namembne države.
2. Cev ne sme biti daljša od 1,5 m in se zamenja v skladu z veljavni predpisi namembne države po največ 4 letih uporabe.
3. Za priključitev gorilnika na jeklenko vedno uporabite regulator nizkega pritiska. To je lahko samo regulator fiksno nastavitvev normalizirana glede na mizi že predložil.
4. Uporabite majhno jeklenko, od min 3 kg do max 15 kg.
5. Jeklenka naj bo čim bolj oddaljena od aparata, vendar cev ne sme biti zategnjena.
6. V državah, kjer lahko pritrditev opravi uporabnik sam, mora cev varno pritrditi na kuhalnik in regulator s pomočjo ZATEGOVALNIH OBJEMK ZA PLINSKE CEVI.
7. Poskrbite, da se cev ne zvija, tako da jeklenko postavite v primeren položaj glede na kuhalnik.
8. **ZAMENJAVA CEVI JE OBVEZNA OB PRISOTNOSTI POVRŠINSKE OBRABE/OŽGANIN.**
9. Kuhalnik postavite na tla, vedno naj bo v vodoravnem položaju. Kuhalnika nikoli ne postavite na leseno ali plastično površino ali na površine iz drugih vnetljivih materialov.
10. **KUHALNIKA NE POSKUŠAJTE UPORABLJATI Z METANOM.**
11. **OPOZORILO:** da bi se izognili nevarnemu pregrevanju plinske cevi, NE namestite cevi, tako da jo preidete pod ali za peč, vendar ob strani in jo držite proč od kuhališča.

PRIKLJUČITEV IN ZAMENJAVA JEKLENKE

S plinsko jeklenko ravnajte previdno! Ko aparat ni v uporabi, naj ne bo priključen na jeklenko.

Jeklenke shranjujte na prostem, v pokončnem položaju in izven dosega otrok. Jeklenke na puščajte v prostorih, kjer temperatura lahko preseže 50 °C. Jeklenke na puščajte v bližini plamena in/ali vnetljivih snovi.

V BLIŽINI JEKLENKE JE KAJENJE PREPOVEDANO.



POZOR: menjavo jeklenke opravite daleč od plamena ali virov toplote.

Priključitev jeklenke opravite na naslenji način:

- 1) Zaprite ventil na jeklenki (4).
- 2) Preverite, ali je ventil kuhalnika zaprt.
- 3) **ZAGOTOVITEJTE, DA JE PNEVMATIK NA TEKOČINSKEM REGULATORJU IN V PRVI POGOJIH PRED UPORABO REGULATORJA NA NOVEM PLINSKEM CILINDRU.**
- 4) Regulator pritrdite na jeklenko (1).

MOD. 104985 – 104986 – 104986V

- 5) Gumijasto cev varno pritrdite na kuhalnik (2) in regulator tlaka s pomočjo kovinskih objemk (3).

MOD. 104985D – 104986D – 104986VD

- 5) Privijte zavito cev na eni strani na navojni priključek gorilnika in na drugi strani na regulator tlaka.



PREIZKUS UHAJANJA PLINA

PRED UPORABO PREVERITE MOREBITNO UHAJANJE PLINA.

Morebitnega uhanja plina NIKOLI ne ugotavljajte s plamenom. Uporabite temu namenjena pršila z milnato raztopino (npr. **Revelgas art.1726**). Preverite, ali je kontrolni gumb na kuhalniku zaprt (OFF). Odprite ventil na jeklenki. Na cev in vse priključke nanesite milnato raztopino Revelgas art.1726.

Če se pojavijo mehurčki, pomeni, da uhaja plin. Uhajanje je potrebno odpraviti pred ponovno uporabo aparata. Po popravilu, ponovno opravite preizkus. Po opravljenem preizkusu, zaprite dovod plina. Če odkrijete uhajanje plina in ga ne morete odpraviti sami, ga ne poskušajte popraviti na drugačen način, ampak se obrnite na servis. **V primeru uhajanja plina, takoj zaprite ventil na jeklenki.**

ZAČETEK UPORABE

1. Pred uporabo preverite vse plinske priključke.
2. Kuhalnika ne uporabljajte, če gumijasta cev ni dobro pritrjena z navedenimi objemkami (4).
3. V nobenem primeru ne uporabljajte aparata, ki mu uhaja plin, je poškodovan ali slabo deluje.
4. Kuhalnik postavite na stabilno in vodoravno površino, ki je odporna na visoke temperature in nevnetljiva.
5. Kuhalnik postavite daleč od vnetljivih snovi oz. na toploto občutljivih predmetov.
6. Preverite, ali so vsi ventili kuhalnika ZAPRTI (obrnite v smeri urnih kazalcev).
7. Popolnoma odprite ventil jeklenke.
8. Regulator ventila (4) na kuhalniku, ki ga želite prižgati, obrnite do konca, v nasprotni smeri urnih kazalcev do max položaja.
9. **Za modele 104985, 104985D, 104986 in 104986D (tradicionalni vžig):** istočasno, približajte plamen gorilniku (1), ki ga želite prižgati.
Za model 104986V in 104986VD (piezo električni vžig): pritisnite piezo vžig
10. Preverite, ali je gorilnik prižgan. Nastavite plamen glede na vaše potrebe.
11. V primeru, da plamen ugasne (veter ali prelita tekočina), nemudoma zaprite ventil gorilnika in ventil jeklenke. Preverite razloge za ugasnjen plamen in če ni težav, ponovite postopek vžiga.
12. Kuhalno posodo postavite na gorilnik in preverite tako stabilnost posode kot celotnega aparata.
13. Bodite pozorni, da plamen ne sega čez rob posode.
14. Bodite pozorni, da se tekočina ne razliva čez rob posode in ugaša plamen.
15. Kuhalnika ne premikajte, ko plamen gori.
16. Pozor: podstavek kuhalnika se med uporabo lahko segreje. Dotikajte se ga samo z rokavicami.

UPORABA KUHALNE POSODE

1. Priporočen premer kahalne posode.  25 - 32 cm 
2. POZOR: maksimalna teža, ki jo peč lahko podpira, je 15 kg.
3. Kuhalno posodo postavite na gorilnik in preverite njeno stabilnost.
4. Prilagodite plamen tako, da se tekočina ne razliva čez rob posode in ugaša plamen.

KONEC UPORABE

1. Zaprite ventil jeklenke.
2. Zaprite ventil gorilnika.
3. Preden ga pospravite počakajte, da se kuhalnik popolnoma ohladi.

VZDRŽEVANJE

1. Prah, umazanija in maščoba lahko poslabšajo delovanje naprave in njeno varnost.
2. Napravo čistite po vsaki uporabi in preden jo spravite za dalj časa.
3. Naprave ne čistite takoj po uporabi. Vedno počakajte, da se ohladi.
4. Pred vsakim čiščenjem ali vzdrževanjem se prepričajte, da je ventil jeklenke zaprt in, da je naprava v poziciji OFF.
5. Ohišje čistite z mokro krpo. Ne uporabljajte abrazivnih snovi, topil in vnetljivih snovi.
6. V primeru slabega delovanja kuhalnika ne popravljajte sami ampak se posvetujte s prodajalcem in/ali pooblaščenim serviserjem. V nobenem primeru pa ne smete spreminjati s strani proizvajalca zapečatenih delov: vsaka nepooblaščen sprememba na napravi je lahko nevarna.
7. Če je venturijeva cev zamašena, odstranite gorilnik in z uporabo puhala odpravite zamašitev.
8. Za dolgo življenjsko dobo aparata, ga zavarujte pred dežjem oz. pospravite v originalno embalažo, ko se ohladi, in shranite na suho, pred prahom zaščiteno mesto.

VZDRŽEVANJE – POPRAVILA

Vse prošnje za pomoč servisne službe naslovite na KEMPER – Via Prampolini 1/Q – Lemignano di Collecchio (PR) – Italy – Tel. +39 0521 957111 – Fax +39 0521 957195 – www.kempergroup.it - info@kempergroup.it



RESIDUALNA TVEGANJA

Po namestitvi naprave je treba upoštevati nekaj preostalih tveganj, ki jih je treba upoštevati:

Prestala tveganja v skladu z Uredbo (EU) 2016/426 (priloga 1, točka 1.2):

- Čeprav je aparat zasnovan z vsemi mogočimi varnostnimi zahtevami, je v primeru zunanega požara možnost, da se notranji tlak in temperatura aparata in cilindra povečata na nevaren in nenadzorovan način; v tem primeru uporabite orodja za gašenje, ki so primerna za te pogoje, in se varno odnesite.
- Uporaba nepravilnih valjev in / ali regulatorjev tlaka lahko povzroči visoke vrednosti ogljikovega monoksida, nevarnega za zdravje. Priporočljivo je, da uporabite le valjarje butana ali propana in regulatorje tlaka v skladu s tabelo tehničnih podatkov.

- Ta aparat lahko proizvaja ogljikov monoksid. Vdihavanje ogljikovega monoksida, brezbarvenega in brez vonja, lahko povzroči neugodje, s simptomi, podobnimi tistim, ki jih povzroča gripa, in celo smrt, če se pripomoček uporablja v nepokvarjenem notranjem okolju.
- Naprava (izključeni model 104986V) nima naprave za nadzor plamena. Aparata med uporabo ne pustite brez nadzora. **TVEGANJE POŽARA.**

Proizvajalec ne odgovarja za škodo ali poškodbo, ki bi se pripetile ljudem ali lastnini, zaradi nepravilne uporabe, neskladne z navodili za uporabo. Dveletna garancija začne veljati na dan nakupa izdelka in je veljavna samo v primeru, da na izdelku niso bili izvedeni nepooblaščen posegi oz. popravila in da izdelek ni utrpel poškodb ali padcev. Izdelku mora biti priložen račun, ki dokazuje dan nakupa izdelk.



TRADUCERE DIN INSTRUCȚIUNI ORIGINALE AVERTIZĂRI DE SIGURANȚĂ



**Important: citiți cu atenție aceste instrucțiuni înainte de a utiliza aparatul.
Păstrați aceste instrucțiuni pentru referințe suplimentare.**

Avertisment: în timpul utilizării, acest aparat produce emisii de dioxid de carbon, care pot fi periculoase dacă li se permite acumularea. Din acest motiv, produsul trebuie utilizat numai în aer liber, pentru a oferi aer pentru ardere și pentru a evita formarea de amestecuri care conțin gaz neurs.

1. **UTILIZARE DOAR ÎN EXTERIOR. NU UTILIZAȚI APARATELE LA EXTERIOR.** Dacă sunt instalate în instalații care nu sunt furnizate de rețeaua de distribuție, la evenimente temporare, urmați reglementările.
2. Nu așezați obiecte la mai puțin de 1 m de plită, indiferent dacă acestea se află deasupra sau în părțile laterale ale acesteia.
3. Distanța dintre cilindru și aparat trebuie să fie de cel puțin 50 cm.
4. Nu permiteți animalelor de companie să se plimbe liber în apropierea plitei.
5. Nu lăsați niciodată plita fără protecție atunci când este aprins.
6. Nu lăsați niciodată copiii să aibă acces la plită.
7. **ÎN CAZ DE MALFUNȚIONARE SAU DACĂ SIMȚIȚI MIROS DE GAZE, ÎNCHIDEȚI IMEDIAT CILINDRUL DE GAZ.**
8. Nu modificați aparatul. Orice modificare poate fi periculoasă și poate provoca vătămări sau daune materiale. NU reparați de sinistătător. Lucrările de reparație ale aparatului trebuie efectuate numai de personal calificat.
9. Piese sigilate de către producător sau agentul său nu trebuie să fie deteriorate sau modificate de utilizator.
10. Aparatul devine foarte fierbinte în timpul utilizării, este recomandat să folosiți mănuși de protecție (de exemplu, mănuși de cuptor) atunci când manipulați componente deosebit de fierbinți.
11. **AVERTIZARE:** piesele accesibile pot atinge temperaturi ridicate. Nu lăsați aparatul la îndemâna copiilor.
12. În cazul în care orificiile de aerisire sunt blocate parțial sau total, încetați utilizarea produsului imediat, strângeți robinetele așa cum este descris și duceți plita la un centru de asistență post-vânzare.
13. **AVERTIZARE: Diametrul maxim al recipientului de încălzit este de 320 mm.** Nu folosiți containere cu un diametru mai mare.
14. După o perioadă lungă de timp, verificați dacă rotirea supapei are loc fără legătură și ca orificiile tubului arzător și ale tubului Venturi să fie lipsite de pânze de păianjen și cuiburi de păianjen.
15. Nu mișcați aparatul în timpul utilizării.
16. Închideți supapa cilindrului de gaz după utilizare.

INSTRUCȚIUNI DE ASAMBLARE

104985 – 104986

Fixați suporturile (3) la arzător (1) folosind șuruburile incluse (2). Strângeți bine unitatea și verificați stabilitatea și rezistența acesteia.

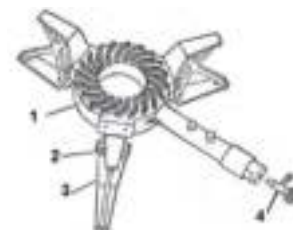

104986 – 104986V – 104986D – 104986VD

Fixați suporturile (3) la structura (2) cu șuruburile (6) și strângeți-le cu piulița prevăzută (7). După strângerea celor patru suporturi, luați arzătorul (1) și fixați-l de suport (8) cu ajutorul celor două șuruburi (9). Repetați această operație pe partea opusă, fixând arzătorul pe suport (5) cu șurubul (9).

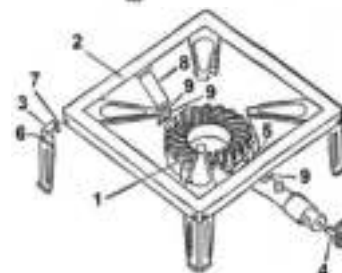

INSTRUCȚIUNI DE INSTALARE A APARATULUI

Aceste operațiuni trebuie efectuate în medii bine ventilate și la o distanță bună de flăcări deschise sau materiale inflamabile.

1. Plita trebuie conectată la cilindru de gaz cu ajutorul unui furtun de cauciuc pentru GPL în conformitate cu standardele țării în care se va utiliza plita.
2. Furtunul nu trebuie să depășească 1,5 m și trebuie înlocuit pe baza legislației în vigoare în țara în care este utilizat aparatul.

3. Utilizați întotdeauna un regulator de joasă presiune pentru a conecta plita la cilindrul de gaz. Acesta poate fi DOAR un regulator de reglaj fix normalizat conform tabelului prezentat anterior: 28-30 mbar pentru butan și 37 mbar pentru propan.
4. Utilizați un rezervor mic de gaz de la 3 kg (minim) la 15 kg (maxim).
5. Cilindrul trebuie plasat cât mai departe de unitate, fără a trage de tub.
6. Furtunul trebuie să fie atașat la aragaz și la regulator, în țările în care conectarea este permisă de utilizator, prin CLEME METALICE CU PLASĂ ÎNCHISĂ COMPATIBILE CU GAZUL.
7. Asigurați-vă că furtunul nu este supus la răsucire prin plasarea cilindrilor de gaz într-o poziție adecvată în raport cu plita.
8. FURTUNUL TREBUIE ÎNTOTDEAUNA ÎNLOCUIT ATUNCI CÂND PREZINTĂ ABRAZIUNI SAU ARSURI.
9. Așezați plita pe pământ sau pe podea, întotdeauna într-o poziție orizontală. Nu așezați niciodată plita pe suprafețele din lemn, plastic sau alte materiale inflamabile.
10. NICIODATĂ NU ÎNCERCAȚI SĂ UTILIZAȚI PLITA CU METAN.
11. AVERTIZARE: pentru a evita o supraîncălzire periculoasă a conductei de gaz, NU instalați furtunul trecându-l sub sau în spatele sobei, ci în lateral, ținându-l departe de zona de gătit (vezi figura).

CONECTAREA ȘI ÎNLOCUIREA CILINDRULUI

Cilindrul cu gaz nu trebuie aruncat sau manipulat nepăsător! Când unitatea nu este utilizată, cilindrul trebuie deconectat. Cilindrii trebuie depozitați în exterior în poziție verticală și la îndemâna copiilor. Nu așezați niciodată cilindrul în locuri unde temperatura poate depăși 50 °C. Nu așezați buteliile lângă flăcări deschise sau alte surse de aprindere.

NU FUMAȚI ALĂTURI DE CILINDRU.

 **AVERTIZARE: cilindrul trebuie schimbat în aer liber și departe de orice flacără sau sursă de căldură.**

Pentru instalarea cilindrilor se procedează astfel:

1. Închideți supapa cilindrilor (4).
2. Verificați dacă robinetul plitei este închis.
3. **Asigurați-vă că există un sigiliu pe regulatorul de presiune și că acesta se află în condiții perfecte înainte de a fixa regulatorul pe noul cilindru de gaz.**
4. Atașați regulatorul (1) la cilindru.

MOD. 104985 – 104986 – 104986V

5. Introduceți tubul de cauciuc pe de o parte pe plita receptor (2) și pe cealaltă pe regulatorul de presiune și fixați-l cu cleme de furtun (3).

MOD. 104985D – 104986D – 104986VD

5. Înșurubați tubul sertizat pe o parte la conexiunea filetată a arzătorului și pe cealaltă parte pe regulatorul de presiune.



TEST DE SCURGERE

ÎNAINTE DE UTILIZARE VERIFICAȚI DACĂ NU SUNT SCURGERI.

Nu folosiți niciodată o flacără deschisă pentru a verifica scurgerile, folosiți întotdeauna o soluție cu săpun și apă sau **articolul nostru 1726 Revel Gas**. Verificați dacă butoanele de control de pe grătar sunt închise (OFF). Rotiți robinetul de pe butelia cu gaz. Aplicați soluție de săpun și apă sau Article 1726 Revel gas în tub și pe toate conexiunile. Dacă apar bule, înseamnă că există o scurgere și trebuie să o eliminați înainte de utilizare. După efectuarea reparației, repetați testul. După efectuarea testului, închideți alimentarea cu gaz la rezervor. Dacă este detectată o scurgere și nu o puteți remedia, nu încercați să o remediați altfel, ci folosiți Serviciul.

În cazul scurgerilor de gaz, închideți imediat supapa cilindrilor de gaz.

FUNCȚIONARE

1. Verificați toate conexiunile înainte de a utiliza aparatul.
2. Nu lucrați niciodată cu furtunul de cauciuc care nu este fixat în siguranță cu ajutorul clemelor metalice menționate mai sus (3).
3. Nu folosiți aparatul dacă acesta prezintă scurgeri, deteriorări sau funcționează defectuos.
4. Așezați plita pe o suprafață stabilă, orizontală, rezistentă la încălzire și nu inflamabilă.
5. Așezați plita la o distanță sigură de materialele inflamabile și de obiectele sensibile la căldură.
6. Asigurați-vă că toate robinetele plitei sunt ÎNCHISE (rotire în sensul acelor de ceasornic).
7. Deschideți complet robinetul buteliei de gaz.
8. Apăsăți și rotiți în sens orar până la poziția maximă a robinetului pornind arzătorul pe care intenționați să-l utilizați.
9. **Modele non piezo 104985 – 104985D – 104986 – 104986V:** apropiați flacăra de aprindere către arzătorul pe care doriți să-l rotiți.
Modele piezo 104986V – 104986VD: Apăsăți butonul de aprindere. A se repeta operațiunea în caz de eșec al aprinderii.
10. Asigurați-vă că arzătorul este aprins și reglați flacăra în conformitate cu cerințele dvs.
11. Dacă flacăra este stinsă din orice motiv (rafale de vânt sau lichide vărsate) închideți imediat robinetele arzătorului și ale robinetului cilindrilor. Verificați cauza opririi și reporniți dacă nu există probleme cu procesul de aprindere.
12. Așezați vasul pe suportul arzătorului, verificând dacă acesta este într-o poziție stabilă și echipamentul este echilibrat corespunzător.
13. Asigurați-vă că flacăra nu iese în partea de jos a vasului de dimensiuni mari.

14. Asigurați-vă că lichidele nu ies din oală și sting flacăra.
15. Nu mișcați plita cu flacăra aprinsă.
16. Avertisment: corpul plitei (baza) poate deveni fierbinte în timpul utilizării. Manevrați exclusiv cu mânuși.

UTILIZAREA RECIPIENTELOR

1. Diametrul recomandat al vaselor:

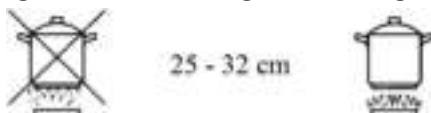

2. ATENȚIE: greutatea maximă pe care o poate suporta plita este de 15 kg.
3. Așezați tigaia direct pe grătar, asigurându-vă că este într-un echilibru perfect.
4. Reglați flacăra pentru a nu vărsa lichidele în oală, deoarece acestea pot opri arzătorul

DUPĂ UTILIZARE

1. Închideți robinetul cilindrului de gaz.
2. Închideți robinetul plitei.
3. Așteptați până când plita s-a răcit înainte de a o pune în cutia sa.

CURĂȚARE ȘI ÎNTREȚINERE

1. Praful, murdăria și grăsimea pot reduce performanța produsului și pot afecta siguranța acestuia.
2. Curățați frecvent produsul după utilizare și înainte de a-l pune deoparte în caz de perioade lungi de inactivitate.
3. Nu curățați niciodată aparatul imediat după utilizare. Așteptați întotdeauna să se răcească.
4. Înainte de fiecare operațiune de curățare sau întreținere, asigurați-vă întotdeauna că robinetul cilindrului este închis și aparatul este în poziția OFF (oprit).
5. Curățați cadrul cu o cârpă umedă. Nu folosiți substanțe abrazive, solvenți și produse inflamabile.
6. În caz de defecțiune, nu verificați niciodată plita personal, ci contactați dealerul sau personalul calificat. Piese sigilate de producător nu trebuie modificate de către utilizator: orice schimbare a aparatului poate fi periculoasă.
7. Dacă aparatul nu este folosit mai mult timp, verificați robinetele și absența murdăriei (sau a păianjenilor) în interiorul arzătorului.
8. Pentru a păstra viața produsului dvs., feriți-l de ploaie sau păstrați produsul atunci când este rece în ambalajul original și păstrați-l într-un loc uscat și departe de praf.

ÎNTREȚINERE – REPARARE

Toate întrebările serviciilor de departamente trebuie să fie formulate pentru: KEMPER – Via Prampolini 1/Q – Lemignano di Collecchio (PR) – Italia - Tel. +39 0521 957111 – Fax +39 0521 957195 – www.kempergroup.it – info@kempergroup.it



RISCURI REZIDUALE

După instalarea aparatului, există câteva riscuri reziduale care trebuie luate în considerare:

Riscuri reziduale în conformitate cu Regulamentul (UE) 2016/426 (anexa 1 punctul 1.2)

- Deși aparatul este proiectat cu toate cerințele de siguranță posibile, în caz de incendiu extern există posibilitatea ca presiunea internă și temperatura aparatului și a cilindrului să crească într-un mod periculos și incontrolabil. Folosiți instrumente de stingere adecvate numai dacă este în siguranță, în caz contrar eliberați zona și informați imediat autoritățile competente.
- Utilizarea cilindrului și/sau a reguletoarelor de presiune incorecte poate produce valori ridicate de monoxid de carbon, periculoase pentru sănătate. Se recomandă utilizarea numai a buteliilor cu butan sau propan și a reguletoarelor de presiune de calibrare fixe, în conformitate cu tabelul cu date tehnice.
- Acest aparat poate produce monoxid de carbon. Inhalarea de monoxid de carbon, gaz inodor și limpede, poate provoca simptome asemănătoare gripei, boală și moarte posibil dacă este produsă în zonele menționate prin utilizarea produsului fără o ventilație adecvată.
- Aparatul nu are dispozitiv de supraveghere a flăcării (cu excepția modelelor 104986V și 104986VD). Nu lăsați aparatul nesupraveheat în timpul utilizării. RISC DE INCENDIU.

Producătorul nu va fi făcut responsabil pentru daunele aduse persoanelor sau bunurilor care decurg din utilizarea necorespunzătoare a produsului sau din nerespectarea acestor instrucțiuni. Garanția de doi ani începe de la data achiziționării produsului și este valabilă numai dacă produsul nu a fost alterat și nici nu a fost afectat de daune și lovituri. Produsul trebuie să fie însoțit de bonul său care atestă data la care a fost vândut.



PREKLAD Z ORIGINÁLNYCH POKYNOV BEZPEČNOSTNÉ UPOZORNENIA



**Dôležité: Pred použitím spotrebiča si pozorne prečítajte tieto pokyny.
Pokyny na ďalšie pokyny si uschovejte.**

Upozornenie: Tento prístroj produkuje počas použitia emisie oxidu uhličitého, ktoré môžu byť nebezpečné, ak narastajú. Z tohto dôvodu sa výrobok smie používať len vonku alebo v dobre vetranom prostredí.

1. **POUŽITIE VONKAJŠIEHO POUŽITIA.NEPOUŽÍVAJTE PRÍSTROJ V INTERIÉRI.** Pri inštalácii v zariadeniach, ktoré nie sú napájané distribučnou sieťou, pri dočasných udalostiach dodržiavajte

predpisy.

2. Nestavajte sa na menej než 1 m od horáku.
3. Vzďalenosť medzi valcom a spotrebičom musí byť aspoň 50 cm.
4. Nedovoľte, aby sa domáce zvieratá pohybovala voľne v blízkosti horáku.
5. Nikdy nenechávajte horák nestrážený, ak horí.
6. Nedovoľte deťom, aby boli veľmi blízko horáku.
7. **V PRÍPADE PORUCHY ALEBO ÚNIKU PLYNU, IHNEĎ UZAVRITE PLYNOVÚ FĽAŠU.**
8. Neupravujte prístroj. Akékoľvek zmeny môžu byť nebezpečné a môžu spôsobiť zranenie alebo poškodenie majetku. Nerobte opravy sami. Opravy spotrebiča smú vykonávať iba kvalifikovaní pracovníci.
9. Uzavreté diely výrobcom alebo jeho zástupcom nesmie byť používateľom manipulovaný ani pozmenený.
10. Telo horáku (základ) sa počas používania zahrieva. Za všetkých okolností s ním zaobchádzajte v ochranných rukaviciach.
11. Upozornenie: prístupné časti môžu dosiahnuť vysokých teplôt. Uchovávajte prístroj mimo dosahu detí.
12. V prípade, že sú vetracie otvory úplne alebo čiastočne zablokované, prestaňte produkt okamžite používať.
13. **Varovanie: maximálny priemer vyhrievanej nádoby musí byť max. 320 mm.** Nepoužívajte nádoby s väčším priemerom.
14. Po dlhšej dobe skontrolujte, či sa rotačný ventil uskutočňuje bez väzby a či otvory rúry horáku a trubice Venturiho neobsahujú pavučiny a hniezda pavúkov.
15. Nepoužívajte zariadenie počas používania.
16. Po použití zatvorte ventil plynovej fľaše.

POKYNY NA INSTALACIU**104985 – 104985D:**

Prípevnite podpery (3) k horáku (1) pomocou skrutiek (2). Bezpečne utiahnite jednotku a skontrolujte jej stabilitu a robustnosť.

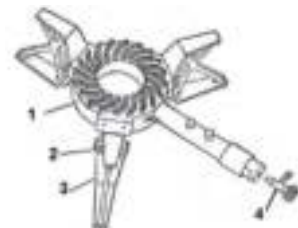
**104986 – 104986V – 104986D – 104986VD:**

Prípojte podperu (3) s konštrukciou (2) pomocou skrutiek (6) a dotiahnite pomocou matice (7). Po dotiahnutí všetkých štyroch podpier, vezmite horák (1) a pripojte ho k podpore (8) pomocou dvoch skrutiek (9).

Zopakujte túto operáciu na druhej strane a zaistite horák na podperu (5) pomocou skrutky (9).

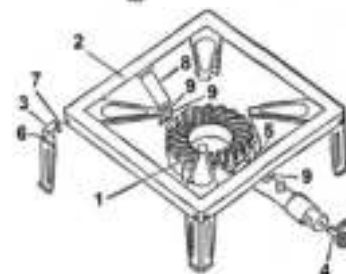
**POKYNY PRE INŠTALÁCIU ZARIADENIA**

Tieto operácie musia byť vykonávané v dobre vetranom prostredí a v dostatočnej vzdialenosti od otvoreného ohňa alebo horľavých materiálov.

1. Horák musí byť pripojený k plynovej fľaši pomocou gumovej hadice pre LPG v súlade s normami krajiny, v ktorej je varič používaný.
2. Hadica nesmie byť dlhšia ako 1,5 m a musia byť nahradená na základe právnych predpisov platných v krajine, v ktorej je spotrebič používaný.
3. Vždy používajte nízky tlakový regulátor pre pripojenie kachlí na fľašu s plynom, ktoré je normalizované podľa už predloženej tabuľky.
4. Použite malú plynovú nádrž 3 kg (minimálne) na 15 kg (maximálne).
5. Valec by mal byť umiestnený čo najviac od jednotky bez toho, aby ste museli ťahať hadičku.
6. Hadica musí byť pripojená na kachle a regulátor v krajinách, v ktorých je pripojenie povolené užívateľom, pomocou GAS-KOMPATIBILNÝCH ZATVORENÝCH KOVOVÝCH KOVŮV.
7. Uistite sa, že hadica nie je vystavená krúteniu a fľaša s plynom je umiestnená na vhodnom mieste.
8. Hadica musí byť vždy vymenená ak je skončená jej platnosť, alebo ak je poškodená.
9. Kachle majte vždy vo vodorovnej polohe. Nikdy nepokladajte kachle na povrchy z dreva, plastu alebo iných horľavých materiálov.
10. **NEPOSKÝTUJTE OPERÁCIU KAMENÁ S METANOU.**
11. **UPOZORNENIE:** Aby ste predišli nebezpečnému prehriatiu plynového potrubia, **NEVYSTAVUJTE** hadicu tým, že ju posuniete pod alebo za sporákom, ale po boku, pričom ho držte mimo oblasti varenia

VÝMENA FĽAŠ

Plynový valec by sa nemal nechať spadnúť alebo manipulovať neopatrne! Ak sa jednotka nepoužíva, musí byť valec odpojený. Váhy musia byť uložené vonku vo vertikálnej polohe a mimo dosahu detí. Nikdy nekladte valec na miesta, kde môže teplota prekročiť 50 ° C. Neumiestňujte valce do blízkosti otvoreného plameňa alebo iných zdrojov zapálenia.

NIKDY NEUMÁTE NA VÁLCOVANIE.

UPOZORNENIE: Fľaša s plynom musí byť vymenená pod voľným nebom a v bezpečnej vzdialenosti od otvoreného ohňa a horľavých látok.

Na inštaláciu valca postupujte nasledovne:

- 1) Zatvorte ventil zásobníka (4).
- 2) Skontrolujte, či je ventil uzavretý.
- 3) **PRED PŘIPOJENÍM REGULÁTORA NA NOVÚ PLYNOVÚ FĽAŠU SA UJISTITE, ŽE JE TESNENIE NA REDUKČNOM VENTILE A ŽE TOTO TESNENIE JE V PERFEKTNOM STAVE.**
- 4) Pripojte regulátor (1) k valcu.



MOD. 104985 – 104986 – 104986V

- 5) Pripravte gumovú hadičku na jednej strane na prijímači (2) a druhou na regulátor tlaku a zaistite hadicovými svorkami (3).

MOD. 104985D – 104986D – 104986VD

- 5) Uťahnite závesovú trubicu na jednej strane na pripojenie horáka horáka a na druhej strane na regulátor tlaku.

TEST LEAKAGE

PRED POUŽÍVANÍM OVLÁDACÍHO PRÍSTROJA, KTORY NIE JE BEZ LIEKOV.

Nikdy nepoužívajte otvorený plameň na kontrolu netesností, vždy používajte roztok mydla a vody alebo ns. Článok 1726. Skontrolujte, či sú ovládacie gombíky na grile zatvorené (OFF).

Otočte kohútik na plynovej fľaši.

Aplikujte roztok mydla a vody alebo ns. Článok 1726 Odčerpanie plynu v rúrke a na všetkých pripojeniach. Ak sa objavia bubliny, znamená to, že dôjde k strate a pred použitím sa opraví.

Po vykonaní opravy zopakujte test. Po vykonaní testu zatvorte prívod plynu do nádrže.

Ak je zistená netesnosť a nemôžete ju opraviť, nepokúšajte sa ju opraviť iným spôsobom, ale použite asistenčnú službu. **V prípade úniku plynu ihneď zatvorte ventil plynového valca.**

FUNKCIE

1. Pred použitím spotrebiča skontrolujte všetky pripojenia.
2. Nikdy nepracujte s gumovou hadicou, ktorá nie je bezpečne upevnená pomocou vyššie uvedených kovových svoriek (3).
3. Nepoužívajte prístroj, pokiaľ netesní alebo je pokazený.
4. Umiestnite kachle na stabilný, vodorovný povrch.
5. Umiestnite sporák v bezpečnej vzdialenosti od horľavých látok a od objektov, ktoré sú citlivé na teplo.
6. Uistite sa, že kohút (4) horáku je uzavretý (po smere hodinových ručičiek).
7. úplne otvorte kohút plynovej fľaše.
8. Otáčajte kohútikom (4) namontovaným na sporáku proti smeru hodinových ručičiek, až kým nedosiahne maximálnu polohu.
9. **Pre modely 104985, 104985D, 104986 a 104986D (tradičné zapalovanie):** priviesť plameň k horáku (1). **Pre modely 104986V a 104986VD (piezoelektrické zapalovanie):** stlačte tlačidlo piezo zapalovanie.
10. Skontrolujte, či horák svieti a nastavte plameň podľa vašich požiadaviek.
11. Ak plameň z akéhokoľvek dôvodu (výbuch vetra alebo rozliate kvapaliny) zhasne, okamžite zatvorte kohútiky horáka a ventil zásobníka. Skontrolujte príčinu vypnutia a reštartujte, ak nie sú problémy s procesom zapalovania.
12. Nádoby umiestnite na podperu horáka, skontrolujte, či je v stabilnej polohe a zariadenie je správne vyvážené.
13. Uistite sa, že plameň nevystupuje na dne veľkej nádoby.
14. Zabezpečte, aby kvapaliny nevystúpili z nádoby a neohrozili plameň.
15. Nepohybujte horákom ak plameň horí.
16. Teleso kachlí (základňa) sa môže počas používania horieť. Zaobchádzajte výhradne s rukavicami.

POUŽITIE PRÍJEMCOV

1. Odporúčaný priemer nádob.



25 - 32 cm



2. UPOZORNENIE: maximálna hmotnosť, ktorú môže kachle podporovať, je 15 kg.
3. Umiestnite panvicu priamo na mriežku a uistite sa, že je v dokonalom vyvážení.
4. Nastavte plameň tak, aby nedošlo k rozliatiu kvapalín do hrnca, pretože môžu vypnúť horák.

PO POUŽITÍ

1. Uzavrite kohútik na fľaši s plynom.
2. Uzavrite kohútik na sporáku.
3. Počkajte, až horák vychladne.

ÚDRŽBA

1. Prach, nečistoty a mastnota môžu znížiť výkon produktu a ovplyvniť bezpečnosť výrobku.
2. Výrobok čistite po jeho použití a pred uložením produktu na dlhšiu dobu nečinnosti.
3. Spotrebič nikdy nevyčistíte ihneď po použití. Vždy počkajte, kým výrobok nevychladne.
4. Pred čistením alebo údržbárskych sa vždy uistite, že je ventil valca spotrebiča zatvorený a že je spotrebič v stave VYPNUTÝ.
5. Na vyčistenie rámu výrobku použite vlhkú handričku. Nepoužívajte abrazívne prostriedky, rozpúšťadlá a horľavé výrobky.
6. V prípade poruchy sa nikdy nepokúšajte sporák sami skontrolovať, obráťte sa na predajcu alebo kvalifikovaného technika. Diely, ktoré boli výrobcom zapečatené, nesmú byť nikdy upravované užívateľom: Akékoľvek zmeny vykonané v spotrebiči môžu byť nebezpečné.
7. Ak sa zariadenie nejaký čas nepoužíva, skontrolujte kohútiky a potvrdte, že nie je špina (alebo pavúky) vnútri horáka.
8. Ak chcete zachovať životnosť vášho produktu, chráňte ho pred dažďom alebo ho uložte v chladnom originálnom obale a uložte na suchom mieste a mimo prachu.

ÚDRŽBA – OPRAVY

Všetky žiadosti o vykonanie servisu sa musia posielat' na adresu KEMPER – Via Prampolini 1/Q – Lemignano di Collecchio (PR) – Italy – Tel. +39 0521 957111 – Fax +39 0521 957195 – www.kempergroup.it –

**ZBYTKOVÁ RIZIKA**

Po inštalácii spotrebiča je potrebné zvážiť niektoré zbytkové riziká:

Zbytková rizika podľa nařízení (EU) 2016/426 (příloha 1 bod 1.2):

- Hoci je prístroj navrhnutý so všetkými možnými bezpečnostnými požiadavkami, v prípade vonkajšieho požiaru existuje možnosť, že vnútorný tlak a teplota spotrebiča a fľaše sa zvýši nebezpečným a nekontrolovateľným spôsobom. Použite vhodný hasiaci prístroj iba v prípade, že je bezpečný, inak sa uistite a okamžite informujte príslušné orgány.
- Použitie nesprávnych fliaš a / alebo tlakových regulátorov môže spôsobiť vysoké hodnoty oxidu uhoľnatého, ktoré sú nebezpečné pre zdravie. Odporúča sa používať iba butánové alebo propánové fľaše a tlakové regulátory v skladu s tabelo tehničnih podatkov.
- Tento spotrebič môže vytvárať oxid uhoľnatý, ktorý nemá zápach. Vdychovanie oxidu uhoľnatého, bez zápachu a číreho plynu, môže spôsobiť príznaky podobné chrípke, chorobné ochorenie a možno aj smrť, ak sa produkujú vo vyššie uvedených oblastiach bez použitia produktu bez riadneho vetrania.
- Zariadenie (bez modelu 104986V a 104986VD) nemá zariadenie na kontrolu plameňa. Počas používania nenechávajte spotrebič bez dozoru. RIZIKO POŽIARU.

Výrobca nenesie zodpovednosť za škodu na zdraví alebo na majetku vyplývajúce z nesprávneho používania výrobku alebo nedodržania týchto pokynov. Dvojiročná záruka beží od dátumu zakúpenia výrobku a je platná len, ak výrobok nebol poškodený.

**PREVOD IZ IZVORNIH INSTRUKCIJA
BEZBEDNOSNA UPOZORENJA**

**Važno: Zbog vaše sigurnosti, molimo pročitate priloženo upustvo
Pažljivo ga preporučite za buduće korištenje**

Upozorenje: tokom upotrebe, ovaj aparat proizvodi emisije ugljičnog dioksida koji može biti opasan ako se poveća. Iz tog razloga, proizvod treba koristiti isključivo na otvorenom ili u dobro prozračenom okruženju koje omogućuje dotok zraka za izgaranje i izbjegavanje stvaranja smjese koja sadrži neizgoren plin.

1. **SAMO ZA UPOTREBU. NE KORISTITE APARAT U ZATVORENOM PROSTORU. Ako su instalirani u postrojenjima koji nisu isporučeni od distributivne mreže, na privremenim događajima pridržavajte se propisa.**
2. Ne stvljajte predmete bliže od 1 m bilo da su iznad ili sa strane.
3. Rastojanje između cilindra i uređaja mora biti najmanje 50 cm.
4. Ne dopustite kućnim ljubimcima da se slobodno kreću u blizini kuhala.
5. Nikada ne ostavljajte kuhalo bez nadzora kada je upaljeno.
6. Nikada ne dozvolite djeci da dođu blizu kuhala.
7. **U SLUCAJU NEISPRAVNOSTI ILI AKO OSJETITE MIRIS PLINA, ODMAH ZATVORITE VENTIL NA PLINSKOJ BOCI.**
8. Nemojte mijenjati uređaj. Svaka promena može biti opasna i može dovesti do povreda ili oštećenja imovine. Ne vršite sami popravke. Popravke na aparatu smeju vršiti samo kvalifikovano osoblje.
9. Zapečatane delove od strane proizvođača ili njegovog zastupnika ne smeju ih mijenjati ili modifikovati korisnik.
10. Uređaj postaje veoma vruć tokom upotrebe, preporučuje se upotreba zaštitnih rukavica (npr. Rukavice za pećnice) pri rukovanju posebno vrućim komponentama.
11. **UPOZORENJE:** Dijelovi kuhala mogu doseći visoke temperature. Aparat držite izvan dohvata djece.
12. Ukoliko otvori za plin na kuhalu postanu djelomično ili potpuno blokirani, prestanite koristiti proizvod odmah, zatvoriti ventile kao što je opisano i odnijeti kuhalo na servis.
13. **UPOZORENJE: maksimalni promjer posude za zagrijavanje je 320 mm.** Nemojte koristiti posude sa većim promjerom.
14. Posle dugog vremenskog perioda proverite da li se rotacija ventila odvija bez vezivanja i da su otvori cevi gorionika i Venturi cevi slobodni od pajkerskih mreža i gajbi pauka.
15. Nemojte pomerati aparat tokom upotrebe.
16. Zatvorite ventil valjka za gas nakon upotrebe.

UPUSTVO ZA INSTALIRANJE UREDAJA**104985 – 104985D:**

Pričvrstite nosače (3) gorioniku (1) pomoću vijaka (2). Sigurno zategnite jedinicu i proverite njegovu stabilnost i robusnost.

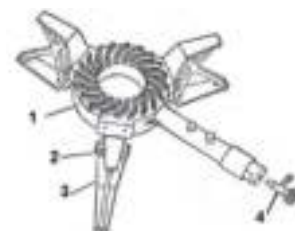
**104986 – 104986V – 104986D – 104986VD:**

Pričvrstite oslonac (3) na ram (2) pomoću vijaka (6) i pritegnite maticu (7). Nakon zatezanja sva četiri oslonca (noge), uzeti plamenik (1) i pričvrstiti ga pomoću oslonca (8) sa dva vijka (9).

Ponovite ovu operaciju na suprotnoj strani, osigurajte plamenik sa osloncem (5) pomoću vijka (9).

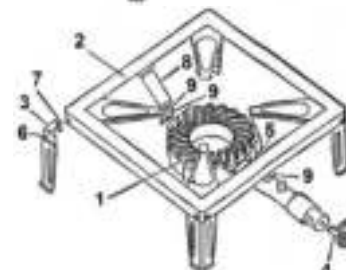

UPUSTVO ZA MONTAŽU

Ove radnje moraju se obavljati u dobro prozračenom okruženju i na dobroj udaljenosti od otvorenog plamena ili zapaljivih materijala.

1. Kuhalo mora biti spojeno na plinsk u bocu pomoću gumenih crijeva za UNP u skladu sa standardima zemlje u kojoj se kuhalo koristi.
2. Gumeno crijevo ne smije biti duže od 1,5 m i mora biti zamijenjeno na temelju zakona na snazi u zemlji u kojoj se uređaj koristi, nakon razdoblja od 4 godine.
3. Uvijek koristite regulatore niskog pritiska za spajanje kuhala na plinsku bocu. To može samo biti regulator sa fiksnim podešenjem normaliziran na 30 mbar za butan i za propan.
4. Koristite mali rezervoar za gas 3 kg (minimum) do 15 kg (maksimum).
5. Cilindar treba postaviti što je moguće moguće od uređaja bez vuče cijevi.
6. Crijevo mora biti pričvršćeno na kuhalo i regulator pomoću metalnih stezaljki - šelni, u zemljama u kojima je takva veza dozvoljena.
7. Provjerite je li crijevo uvijeno prilikom postavljanja plinskih boca.
8. **CRIJEVO SE UVIJEK MORA ZAMIJENITI U ROKU DATUMA ISTEKA ILI KADA SE POJAVI ABRAZIJA, PUKOTINA ILI OPEKOTINA.**
9. Postavite kuhalo na tlo ili na pod, uvijek u vodoravnom položaju. Nikada ne postavljajte kuhalo na površini od drveta, plastike ili drugih zapaljivih materijala.
10. **NE POSTAVLJAJTE DA OPERATE KUHINJU SA METANOM.**
11. **UPOZORENJE:** kako biste izbegli opasne pregrijavanje cijevi za gas, **NEMOJTE** montirati crevo tako što ćete ga prenijeti ispod ili iza pećnice, ali sa strane, držati ga dalje od područja kuvanja

ZAMJENA PLINSKE BOCE

Gasni cilindar ne treba paziti ili rukovati bezbjedno! Kada jedinica nije u upotrebi, cilindar mora biti odvojen. Cilindri moraju se skladištiti na otvorenom u vertikalnom položaju i van domašaja dece. Nikada ne postavljajte cilindar na mesta gde temperatura može preći 50 ° C. Ne postavljajte cilindre bližu otvorenom plamena ili drugih izvora paljenja.

NE PAMETITE U BLOKU CILINDERA.

UPOZORENJE: Plinska boca se mora mijenjati na otvorenom i u svakom slučaju na sigurnom odstojanju od otvorenog plamena i/ili zapaljivih materija.



Za postavljanje cilindra postupite na sledeći način:

- 1) Zatvorite ventil cilindra (4).
- 2) Proverite da li je ventil zatvoren
- 3) **OSIGURATI ZAPTIVKU NA REGULATORU PRITISKA I OSIGURATI DA JE TA ZAPTIVKA U DOBROM STANJU PRIJE POSTAVLJANJA REGULATORA NA NOVU PLINSKU BOCU.**
- 4) Postavite regulator (1) na cilindar.

MOD. 104985 – 104986 – 104986V

- 5) Umetnite gumenu cev sa jedne strane na štednjak (2), a drugu na regulator pritiska i pričvrstite sa stezaljkama creva (3).

MOD. 104985D – 104986D – 104986VD

- 5) Zavijte cijev s jedne strane na navojni priključak plamenika i na drugu stranu na regulator pritiska.



LEAKAGE TEST

PRE UPOTREBE UPRAVLJALI DA NEMOČE LEŽE.

NIKADA ne provjerava ispuštanje plina korištenjem otvorenog plamena. Uvijek koristite spray od sapunice dizajnirane posebno za tu svrhu (član 1726 Revel Gas). Proverite da li su komandne komande na rešetku zatvorene (OFF). Okrenite slavinu na bocici za gas. Nanesi rastvor sapuna i vode ili ns. Član 1726 Ukloniti gas u cev i na sve priključke. Ako se pojave mehurići, to znači da postoji gubitak i da se popravi pre upotrebe.

Nakon popravke, ponovite test. Nakon obavljanja testa zatvorite dovod gasa u rezervoar.

Ako je otkrivena curenje i ne možete to popraviti, ne pokušavajte da ga popravite na drugi način, već koristite pomoćnu službu. **U slučaju curenja plina odmah zatvorite ventil gasnog cilindra.**

PUŠTANJE U RAD

1. Pre upotrebe aparata proverite sve priključke.
2. Nikad ne radite s gumenim crijevom koje nije dobro stegnuto pomoću gore navedenih metalnih stezaljki – šelni.
3. Ne koristite aparat ako propušta plin ili je u lošem stanju ili neispravan
4. Postavite kuhalo na stabilnu horizontalnu površinu.
5. Postavite kuhalo na sigurnom rastojanju od zapaljivih supstanci i od objekata osjetljivih na toplotu.
6. Osigurati da je ventil (4) na kuhalu zatvoren
7. Otvoriti potpuno ventil na plinskoj boci.
8. Otvoriti ventil (4) obrnuto smjeru kazaljke na satu dok se ne postigne max pozicija.
9. **Za modele 104985, 104985D, 104986 i 104986D (tradicionalno paljenje):** dovedite plamen u gorionik (1).
Za modele 104986V i 104986VD (piezo-električni paljenje): pritisni na piezo vžig.
10. Uverite se da gorionik svetli i regulisati plamen prema vašim zahtjevima.
11. Ako se plamen gasi iz bilo kog razloga (eksplozija vetra ili prosipanih tečnosti), odmah zatvorite slavine gorionika i ventila cilindra. Proverite uzrok zaustavljanja i ponovnog pokretanja ako nema problema sa procesom paljenja.
12. Postavite posudu na podnožje gorionika, proverite da li je u stabilnom položaju i oprema je ispravno

izbalansirana.

13. Uverite se da plamen ne izlazi na dno velike veličine lonca.
14. Uverite se da tečnosti ne izlaze iz posude i gašenje plamena.
15. Ne pomjerati kuhalo kad je potpaljeno.
16. Upozorenje: tijelo kuhala (baza) može postati vruće tokom korištenja. Uvijek koristiti rukavice.

KORIŠĆENJE PRIHODA

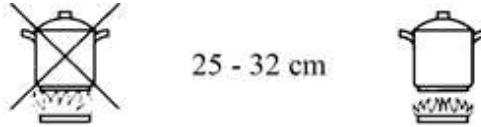

1. Preporučeni prečnik plovila
2. PAŽNJA: maksimalna težina koju štednjak može podržati je 15 kg.
3. Stavite posudu direktno na roštilj, uverite se da je u savršenom balansu.
4. Podesite plamen tako da ne propuštaju tečnosti u posudu, jer mogu isključiti gorionik.

NAKON UPOTREBE

1. Zatvoriti ventil na plinskoj boci.
2. Zatvoriti ventil na kuhu.
3. Sačekati da se kuhalo ohladi prije uskalištenja.

ODRŽAVANJE

1. Prašina, prljavština i mast mogu smanjiti performanse proizvoda i utjecati na sigurnost proizvoda.
2. Očistite proizvod nakon upotrebe i pre skladištenja proizvoda na duge periode neaktivnosti.
3. Nikada ne čistite uređaj odmah nakon upotrebe. Uvek sačekajte dok se proizvod ne ohladi.
4. Uvek osigurajte da je ventil cilindra na uređaju zatvoren i da li je uređaj isključen prije obavljanja operacije čišćenja i održavanja.
5. Koristite mokru krpu da očistite okvir proizvoda. Nemojte koristiti abrazivne proizvode, rastvarače i zapaljive proizvode.
6. U slučaju neispravnosti, nikada ne pokušavajte sami da proverite peć, kontaktiraj dilera ili kvalificiranog tehničara. Dijelovi koji su zapečaceni proizvođačem ne smiju nikada biti modificirani od strane korisnika: Sve promjene na uređaju mogu biti opasne.
7. Ako se ne koristi već neko vrijeme, provjerite slavine i potvrdite da nema prljavštine (ili paukova) unutar plamenika.
8. Da biste sačuvali životni vek vašeg proizvoda, čuvati van kiše ili čuvati proizvod kada je hladno u originalnom pakovanju i skladištite na suvom mestu i dalje od prašine.

ODRŽAVANJE – POPRAVKA

Sva pitanja za servisne službe moraju biti upućena na: KEMPER – Via Prampolini 1/Q – Lemignano di Collecchio (PR) – Italy (Italija) – Tel.: +39 0521 957111 – Faks: +39 0521 957195 – www.kempergroup.it – info@kempergroup.it



RESIDUALNI RIZICI

Nakon ugradnje uređaja koji se moraju uzeti u obzir, postoje preostali rizici:

Rezidualni rizici prema Uredbi (EU) 2016/426 (aneks 1, tačka 1.2):

- Iako je uređaj dizajniran sa svim mogućim sigurnosnim zahtjevima, u slučaju spoljnog požara postoji mogućnost da se unutrašnji pritisak i temperatura aparata i cilindra povećavaju na opasan i nekontroliran način; u tom slučaju koristite alate za gašenje koje odgovaraju takvim uslovima i bezbedno se odvodite.
- Upotreba pogrešnih cilindara i / ili regulatora tlaka može proizvesti visoke vrijednosti ugljen monoksida, opasnih po zdravlje. Preporučuje se upotreba samo cilindara za butan ili propan i regulatora pritiska u skladu sa tabelom tehničkih podataka.
- Ovaj uređaj može proizvesti ugljen monoksid koji nema miris. Udisanje ugljičnog monoksida, gasa bez mirisa i boje, može da izazove simptome slične gripi, bolest i čak smrt ako se proizvede unutar navedenog područja upotrebom proizvoda bez pravilne ventilacije.
- Aparat (isključen model 104986V i 104986VD) nema uređaj za nadzor plamena. Ne ostavljajte uređaj bez nadzora tokom upotrebe. RIZIK POŽARA.

Proizvođač neće biti odgovoran za štete na osobama ili imovini koje proizlaze iz nepravilnog korištenja proizvoda ili nepridržavanja ovih uputa. Dvije godine garancije teče od dana kupovine proizvoda i vrijedi samo ako proizvod nije podvrgnut oštećenju, udarcima i dr. mehaničkim oštećenjima. Uz proizvod mora biti račun kojim se dokazuje datum kupnje.

IMPORTATO DA / IMPORTE PAR / IMPORTED BY:

KEMPER s.r.l.

Via Prampolini 1/Q – 43044-Lemignano di Collecchio (Parma) – ITALIA

Tel. +39.0521.957111 – Fax +39.0521.957195 – info@kempergroup.it – www.kempergroup.it