

CREATISTA PRO

MY MACHINE

Sage[®]

NESPRESSO[®]

EN	User manual	DE	Benutzerhandbuch	3
IT	Manuale dell'utente	FR	Manuel utilisateur	28
NL	Handleiding			55

Nespresso Sage Creatista Pro

Nespresso Sage Creatista Pro

Congratulations on your purchase of the Nespresso Sage Creatista Pro, the machine that allows you to make cafe quality milk coffees.

Wir freuen uns sehr, dass Sie sich zum Kauf der Nespresso Sage Creatista Pro entschieden haben, mit der Sie Milchkaffee in Barista-Qualität herstellen können.

EN Packaging Content



- 1 **Creatista Pro** Coffee Machine
Kaffeemaschine



- 2 **Tasting Box** of Nespresso Capsules
Nespresso-Kapseln



- 3 **Milk** Jug



- 4 **Nespresso** Welcome Brochure

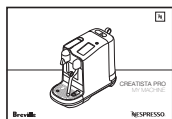

- 5 **User** Manual



- 6 **1 x Water Hardness** Test Strip, in the User Manual
(im Benutzerhandbuch)

Creatista Pro

THE CLASSIC ESPRESSO EXPERIENCE

With the *Nespresso* Original system, you're invited to enjoy the essence of an espresso, with or without milk. Inspired by the Italian coffee tradition, it's a timeless experience at the touch of a button. The *Nespresso* Original machines and capsules offer an array of aromas to fit all coffee tastes. Espresso or lungo, black or in a recipe, always layered with a soft crema or an indulgent foam. This is only made possible thanks to the 19-bar pressure in every machine. It extracts the optimal flavours from each capsule, to reveal them in your cup. *Nespresso* Original, classic in its own way.

Das *Nespresso* Original-System ermöglicht es Ihnen, essentiellen Espresso-Geschmack mit oder ohne Milch zu genießen. Angelehnt an die italienische Kaffee-Tradition erleben Sie mit dieser Maschine zeitlosen Kaffee-Genuss auf Knopfdruck. Die Maschinen und Kapseln aus der *Nespresso* Original-Reihe eröffnen Ihnen eine Welt an Aromen, in der alle Kaffeeliebhaber auf ihre Kosten kommen. Egal ob Espresso oder Lungo, schwarz oder mit anderen Zutaten, jedes Getränk verfügt über eine weiche Crema und ergiebigen Schaum. Dies ist einzig und allein durch einen Extraktionsdruck von 19 Bar möglich, wodurch aus jeder Kapsel die optimalen Aromen in Ihre Tasse extrahiert werden. *Nespresso* Original, ein ganz individueller Klassiker.

BNE900 Specifications

~ 220-240 V, 50-60 Hz, 2300 W

P_{max} 19 bar / 1.9 MPa

 6,65 kg / 14.7 lbs

 2 L / 68 fl.oz

  25,1 cm / 9.8 in  41,8 cm / 16.5 in  49,9 cm / 19.6 in

Contents /

EN

<i>Safety Precautions</i> / Sicherheitsvorkehrungen	4
<i>Machine Overview</i> / Die Maschine	11
<i>First Use</i> / Erste Inbetriebnahme	12
<i>Drinks Menu</i> / Das Getränkemenü	13
<i>Coffee Settings</i> / Kaffee-Einstellungen	14
<i>Milk Coffee</i> / Milchkaffee	15
<i>Regular Coffee</i> / Schwarzer Kaffee	16
<i>Coffee Preparation Tips</i> / Tipps für die Kaffeezubereitung	17
<i>Daily Cleaning</i> / Tägliche Reinigung	18
<i>Maintenance</i> / Pflege	19
<i>Descaling</i> / Entkalken	20
<i>Water Hardness</i> / Wasserhärte	20
<i>Troubleshooting</i> / Fehlerbehebung	21
<i>Contact Nespresso</i> / Nespresso kontaktieren	25
<i>Disposal and Environmental Protection</i> / Entsorgung und Umweltschutz	25
<i>Limited Guarantee</i> / Eingeschränkte Garantie	26

EN SAFETY PRECAUTIONS



⚠ CAUTION: the safety precautions are part of the appliance. Read them carefully before using your new appliance for the first time. Keep them in a place where you can find and refer to them later on.

⚠ CAUTION: when you see this sign, please refer to the safety precautions to avoid possible harm and damage.

i INFORMATION: when you see this sign, please take note of the advice for the correct and safe usage of your appliance.

⚡ WARNING: When you see this sign, follow the instructions to avoid electrical risks that could result in injury.

🔌 If the cord is damaged, do not operate the appliance.

The appliance is intended to prepare beverages according to these instructions.

- Do not use the appliance for anything other than its intended use.
- Do not operate the appliance if it is in an enclosed space, or within a cupboard.
- This appliance has been designed for indoor and non-extreme temperature conditions use only.
- Protect the appliance from direct sunlight effect, prolonged water splash and humidity.
- This is a household appliance only. It is not intended to be used in: staff kitchen areas in shops, offices and other working environments; farm houses; by clients in hotels, motels and other residential type environments; bed and breakfast type

environments.

- This appliance may be used by children of at least 8 years of age, as long as they are supervised and have been given instructions about using the appliance safely and are fully aware of the dangers involved. Cleaning and user maintenance shall not be made by children unless they are older than 8 and they are supervised by an adult.
 - Keep the appliance and its cord out of reach of children under 8 years of age.
 - This appliance may be used by persons with reduced physical, sensory or mental capabilities, or whose experience or knowledge is not sufficient, provided they are supervised or have received instruction to use the appliance safely and understand the dangers.
 - Children shall not use the device as a toy.
 - The manufacturer accepts no responsibility and the warranty will not apply for any commercial use, inappropriate handling or use of the appliance, any damage resulting from use for other purposes, faulty operation, non-professionals repair or failure to comply with the instructions.
- ⚡ Avoid risk of fatal electric shock and fire.**
- In case of an emergency: immediately remove the plug from the power socket.
 - Only plug the appliance into suitable, easily accessible, earthed mains connections. Make sure that the voltage of the power source is the same as that specified on the rating plate. The use of an incorrect connection voids the warranty.

SAFETY PRECAUTIONS

The appliance must only be connected after installation.

- Do not pull the cord over sharp edges, clamp it or allow it to hang down.
- Keep the cord away from heat and damp.
-  If the supply cord is damaged, it must be replaced by the manufacturer, its service agent or similarly qualified persons, in order to avoid all risks.
- If the cord is damaged, do not operate the appliance; return the appliance to *Nespresso* or to a *Nespresso* authorised representative.
- If an extension cord is required, use only an earthed cord with a conductor cross-section of at least 1.5 mm² or matching input power.
- To avoid hazardous damage, never place the appliance on or beside hot surfaces such as radiators, stoves, ovens, gas burners, open flame, or similar.
- Always place it on a horizontal, stable and even surface. The surface must be resistant to heat and fluids, like water, coffee, descaler or similar liquids.
- Disconnect the appliance from the mains when not in use for a long period. Disconnect by pulling out the plug and not by pulling the cord itself or the cord may become damaged.
- Before cleaning and servicing, remove the plug from the mains socket and let the appliance cool down.
- Never touch the cord with wet hands.
- Never immerse the appliance or part of it in water or other liquid.
- Never put the appliance or part of it in a dishwasher.
- Electricity and water together is dangerous and can lead to fatal electrical shocks.
- Do not open the appliance. Hazardous voltage inside!
- Do not put anything into any openings. Doing so may cause fire or electrical shock!

Avoid possible harm when operating the appliance.

- If coffee volumes are programmed higher than 150ml (5 oz); allow the machine cool down for 5 minutes before making next coffee to prevent risk of overheating!
- Never leave the appliance unattended during operation.
- Do not use the appliance if it is damaged or not operating perfectly. Immediately remove the plug from the power socket. Contact *Nespresso* or *Nespresso* authorised representative for examination, repair or adjustment.
-  A damaged appliance can cause electrical shocks, burns and fire.
- Always completely close the handle and never open it during operation. Scalding may occur.
- Do not put fingers under coffee outlet, risk of scalding.
- Do not put fingers into capsule compartment or the capsule shaft. Danger of injury!
- Do not touch the capsule compartment just after brewing due to risk of

EN SAFETY PRECAUTIONS

scalding. Water could flow around a capsule when not perforated by the blades and damage the appliance.

- Never use a damaged or deformed capsule. If a capsule is blocked in the capsule compartment, turn the machine off and unplug it before any operation. Call *Nespresso* or *Nespresso* authorised representative.
- Misuse may result in injury.
- Fill the water tank only with fresh and potable water.
- Empty water tank if the appliance will not be used for an extended time (holidays, etc.).
- Replace water in water tank when the appliance is not operated for a weekend or a similar period of time.
- Do not use the appliance without the drip tray and drip grid to avoid spilling any liquid on surrounding surfaces.
- Do not use any strong cleaning agent or solvent cleaner. Use a damp cloth and mild cleaning agent to clean the surface of the appliance.
- To clean machine, use only clean cleaning tools.
- Do not use abrasive material that might damage the surface of the equipment.
- When unpacking the machine, remove the plastic film and dispose.
- This appliance is designed for *Nespresso* coffee capsules available exclusively through *Nespresso* or your *Nespresso* authorised representative.
- This equipment is specific for cow milk, not to use with other products/alternative milk (soya milk, oat milk,

almond milk), therefore it is not fit for lactose intolerants or milk allergics.

- All *Nespresso* appliances pass stringent controls. Reliability tests under practical conditions are performed randomly on selected units. This can show traces of any previous use.
- *Nespresso* reserves the right to change instructions without prior notice.
- This machine contains magnets.

Descaling

- *Nespresso* descaling agent, when used correctly, helps ensure the proper functioning of your machine over its lifetime and that your coffee experience is as perfect as the first day.

SAVE THESE INSTRUCTIONS
Pass them on to any subsequent user.
This instruction manual is also available as a PDF at nespresso.com



⚠ ACHTUNG: Die Sicherheitsvorkehrungen sind Bestandteil des Geräts. Bitte lesen Sie diese sorgfältig durch, bevor Sie Ihr Gerät das erste Mal in Betrieb nehmen. Bewahren Sie die Sicherheitshinweise auf, um diese bei Bedarf schnell einsehen zu können.

⚠ ACHTUNG: Wenn Sie dieses Zeichen sehen, halten Sie sich bitte an die Sicherheitsvorkehrungen, um mögliche Gefahren und Schäden zu vermeiden.

i HINWEIS: Wenn Sie dieses Zeichen sehen, befolgen Sie die Hinweise für einen sicheren und einwandfreien Betrieb Ihres Geräts.

⚡ WARNUNG: Wenn Sie dieses Zeichen sehen, folgen Sie den Anweisungen, um mit Strom verbundene Risiken zu vermeiden, die zu

Verletzungen führen können.

⚡ Nehmen Sie das Gerät nicht in Betrieb, wenn das Kabel beschädigt ist.

Das Gerät ist dazu bestimmt, Getränke nach diesen Anweisungen zuzubereiten.

- Verwenden Sie das Gerät ausschließlich zu seinem Bestimmungszweck.
- Benutzen Sie das Gerät nicht, wenn es sich in einem geschlossenen Bereich oder in einem Schrank befindet.
- Dieses Gerät wurde ausschließlich für die Nutzung innerhalb von Gebäuden und unter normalen Temperaturbedingungen entwickelt.
- Schützen Sie das Gerät vor direktem Sonnenlicht, andauerndem Spritzwasser und Feuchtigkeit.
- Dieses Gerät dient dem Einsatz in Haushalten. Es ist nicht für die folgenden Umgebungen geeignet: Personalräume von Geschäften, Büros oder sonstigen Arbeitsbereichen; in Bauernhöfen; für Gäste in Hotels, Pensionen, Frühstückspensionen und anderen Unterkünften.
- Dieses Gerät kann von Kindern ab einem Alter von mindestens 8 Jahren verwendet werden, wenn diese bei der Verwendung beaufsichtigt werden sowie Anweisungen zum sicheren Gebrauch des Geräts erhalten und die damit verbundenen Gefahren verstehen. Reinigung und Wartung der Maschine sollten nicht von Kindern durchgeführt werden, es sei denn, sie sind älter als 8 Jahre und werden von einem Erwachsenen beaufsichtigt.
- Halten Sie das Gerät und das Kabel außerhalb der Reichweite von Kindern unter

8 Jahren.

- Dieses Gerät kann von Personen mit eingeschränkten physischen, sensorischen oder psychischen Fähigkeiten oder einem Mangel an Erfahrung und Kenntnis verwendet werden, wenn sie bei der Verwendung beaufsichtigt werden sowie Anweisungen zum sicheren Gebrauch des Geräts erhalten und die damit verbundenen Gefahren verstehen.
- Kinder dürfen das Gerät nicht als Spielzeug verwenden.
- Bei kommerziellem Gebrauch, bei Zweckentfremdung, falscher Bedienung, unsachgemäßem Gebrauch, nicht fachgerechter Reparatur oder bei Nichtbeachtung der Anweisungen übernimmt der Hersteller keine Haftung für

eventuelle Schäden. Ebenso verliert die Garantie in solchen Fällen ihre Gültigkeit.

7 Vermeiden Sie Risiken wie tödliche Stromschläge und Feuer.

- Im Notfall: Trennen Sie das Gerät sofort vom Stromnetz.
- Schließen Sie das Gerät nur an eine geeignete, geerdete Netzsteckdose an. Vergewissern Sie sich, dass die Netzspannung dieselbe ist wie auf dem Typenschild angegeben. Bei falschem Anschluss verfällt die Garantie.

Das Gerät darf erst nach dem korrekten Aufbau angeschlossen werden.

- Ziehen Sie das Kabel nicht über scharfe Kanten. Befestigen Sie es oder lassen Sie es hängen.
- Halten Sie das Kabel von

Hitze und Feuchtigkeit fern.

-  Wenn das Kabel oder der Stecker beschädigt sind, müssen diese vom Hersteller, seinem Kundendienst oder einer ähnlich qualifizierten Person ersetzt werden, um Risiken zu vermeiden.
- Nehmen Sie das Gerät nicht in Betrieb, wenn das Kabel beschädigt ist, sondern senden Sie es an *Nespresso* oder eine autorisierte *Nespresso*-Vertretungsstelle.
- Falls Sie ein Verlängerungskabel benötigen, verwenden Sie nur ein geerdetes Kabel mit einem Leitungsdurchmesser von mindestens 1,5 mm².
- Um gefährliche Schäden zu vermeiden, platzieren Sie das Gerät nie auf heißen Oberflächen wie Heizkörpern, Öfen, Gasanlagen oder Ähnlichem.

- Stellen Sie das Gerät immer auf eine stabile und ebene Oberfläche. Die Oberfläche muss gegen Hitze und Flüssigkeiten wie Wasser, Kaffee, Entkalkungslösung o. Ä. resistent sein.
- Ziehen Sie den Netzstecker, falls Sie das Gerät für längere Zeit nicht benutzen. Beim Trennen vom Netz ziehen Sie den Stecker und zerran Sie nicht am Kabel; das Kabel könnte sonst beschädigt werden.
- Ziehen Sie vor der Reinigung den Netzstecker und lassen Sie das Gerät abkühlen.
- Berühren Sie das Kabel nie mit feuchten Händen.
- Tauchen Sie das Gerät oder Teile davon niemals in Wasser oder andere Flüssigkeiten.
- Geben Sie das Gerät oder

Teile davon niemals in die Spülmaschine.

- Die Verbindung von Elektrizität und Wasser ist gefährlich und kann zu tödlichen Stromschlägen führen.
- Öffnen Sie das Gerät nicht. Die im Inneren vorhandene Spannung ist gefährlich!
- Stecken Sie nichts in die Öffnungen. Dies kann zu einem Brand oder Stromschlag führen!

Vermeiden Sie mögliche Schäden bei der Bedienung des Geräts.

- Wenn das Kaffeevolumen auf mehr als 150 ml eingestellt ist, lassen Sie das Gerät fünf Minuten lang abkühlen, bevor Sie den nächsten Kaffee zubereiten, um die Gefahr einer Überhitzung zu vermeiden.

- Lassen Sie das Gerät während der Zubereitung niemals unbeaufsichtigt.
- Nehmen Sie das Gerät nicht in Betrieb, wenn es beschädigt ist oder nicht ordnungsgemäß funktioniert. Ziehen Sie sofort den Stecker aus der Steckdose. Wenden Sie sich zur Prüfung, Reparatur oder Einstellung des Geräts an *Nespresso* oder eine autorisierte *Nespresso*-Vertretungsstelle.
-  Ein beschädigtes Gerät kann zu Stromschlag, Verbrennungen und Brand führen.
- Schließen Sie den Hebel immer vollständig und öffnen Sie ihn niemals während des Vorgangs. Dies könnte zu Verbrühungen führen.
- Halten Sie den Finger nicht

- unter den Kaffeeauslass – Verbrühungsgefahr!
- Stecken Sie den Finger nicht in das Kapselfach oder den Kapselgang – Verletzungsgefahr!
- Berühren Sie das Kapselfach nicht direkt nach dem Brühvorgang – es besteht Verbrühungsgefahr. Wasser könnte um die Kapsel fließen, falls sie nicht von den Klingen durchstochen wurde, und das Gerät beschädigen.
- Verwenden Sie niemals eine beschädigte oder verformte Kapsel. Sollte eine Kapsel im Kapselfach feststecken, schalten Sie die Maschine aus und ziehen Sie den Netzstecker. Kontaktieren Sie *Nespresso* oder eine autorisierte *Nespresso*-Vertretungsstelle.

- Fehlgebrauch kann zu Verletzungen führen.
- Füllen Sie den Wassertank ausschließlich mit frischem Trinkwasser.
- Leeren Sie den Wassertank, wenn Sie das Gerät für einen längeren Zeitraum nicht benutzen (z.B. Urlaub).
- Ersetzen Sie das Wasser im Wassertank, wenn Sie das Gerät während des Wochenendes oder eines längeren Zeitraums nicht benutzt haben.
- Verwenden Sie das Gerät nicht ohne Abtropfschale und Abtropfgitter, um Flüssigkeitsrückstände auf umliegenden Oberflächen zu vermeiden.
- Verwenden Sie keine starken Reinigungs- oder Lösungsmittel. Verwenden Sie zur Reinigung der

- Geräteoberfläche ein feuchtes Tuch und ein mildes Reinigungsmittel.
- Zur Reinigung Ihrer Maschine verwenden Sie bitte lediglich saubere Reinigungsutensilien.
- Verwenden Sie kein scheuerndes Material, das die Oberfläche des Geräts beschädigen könnte.
- Wenn Sie die Maschine auspacken, entfernen Sie die Kunststoffolie und entsorgen Sie diese.
- Dieses Gerät wurde speziell für die Verwendung mit *Nespresso*-Kapseln entwickelt, die nur über autorisierten *Nespresso*-Vertretungsstellen erhältlich sind.
- Dieses Gerät wurde speziell für Kuhmilch entwickelt

und darf nicht mit anderen Produkten/Alternativmilch (etwa Sojamilch, Hafermilch, Mandelmilch) verwendet werden. Aus diesem Grund ist es nicht für Menschen mit Laktoseintoleranz oder Milchallergie geeignet.

- Alle Geräte von *Nespresso* durchlaufen strenge Qualitätskontrollen. Belastungstests unter realen Bedingungen werden nach dem Zufallsprinzip mit ausgewählten Produktionseinheiten durchgeführt. Einige Geräte können daher Spuren eines vorherigen Gebrauchs aufweisen.
- *Nespresso* behält sich das Recht vor, Anweisungen ohne vorherige Ankündigung zu ändern.

- Die Maschine enthält Magnete.

Entkalken

- Das *Nespresso*-Entkalkungsmittel hilft Ihnen bei korrekter Anwendung, die einwandfreie Funktion Ihrer Maschine und ein perfektes Kaffee-Erlebnis wie am ersten Tag während der gesamten Lebensdauer des Geräts zu erhalten.

BEWAHREN SIE DIESE BEDIENUNGSANLEITUNG AUF

**Geben Sie sie an
alle zusätzlichen
Benutzer weiter. Diese
Bedienungsanleitung ist
ebenfalls als PDF-Datei
auf www.nespresso.com
verfügbar.**

Machine Overview / Die Maschine

EN
DE

Power button
An-/Aus-Taste

LCD touch screen
LCD-Touchscreen

Lever for capsule insertion
Hebel zum Einsetzen der Kapsel

Capsule container
Kapselbehälter

Pop out cup support
Ausziehbarer Tassenhalter

Removable drip grid
Herausnehmbares
Abtropfgitter

Drip tray baffle
Abtropf-Leitblech

Removable drip tray
with full indicator
Herausnehmbare
Abtropfschale mit
Füllstandsanzeige

Easy clean
steam wand
Leicht zu
reinigende
Dampfbohle

Milk jug
temperature
sensor
Temperatur-
sensor für die
Milchkanne

Milk jug
Milchkanne

Power button
Press to turn machine ON / OFF
An-/Aus-Taste drücken, um die Maschine
an-/auszuschalten

LCD touch screen
- Swipe to navigate
- Tap to select
LCD-Touchscreen
- Zum Navigieren wischen
- Zum Auswählen tippen

Water tank & lid
Wassertank mit
Deckel

Removable pin cleaning tool
Herausnehmbares Tool zur Reinigung des
Dampfbohlenaufsatzes

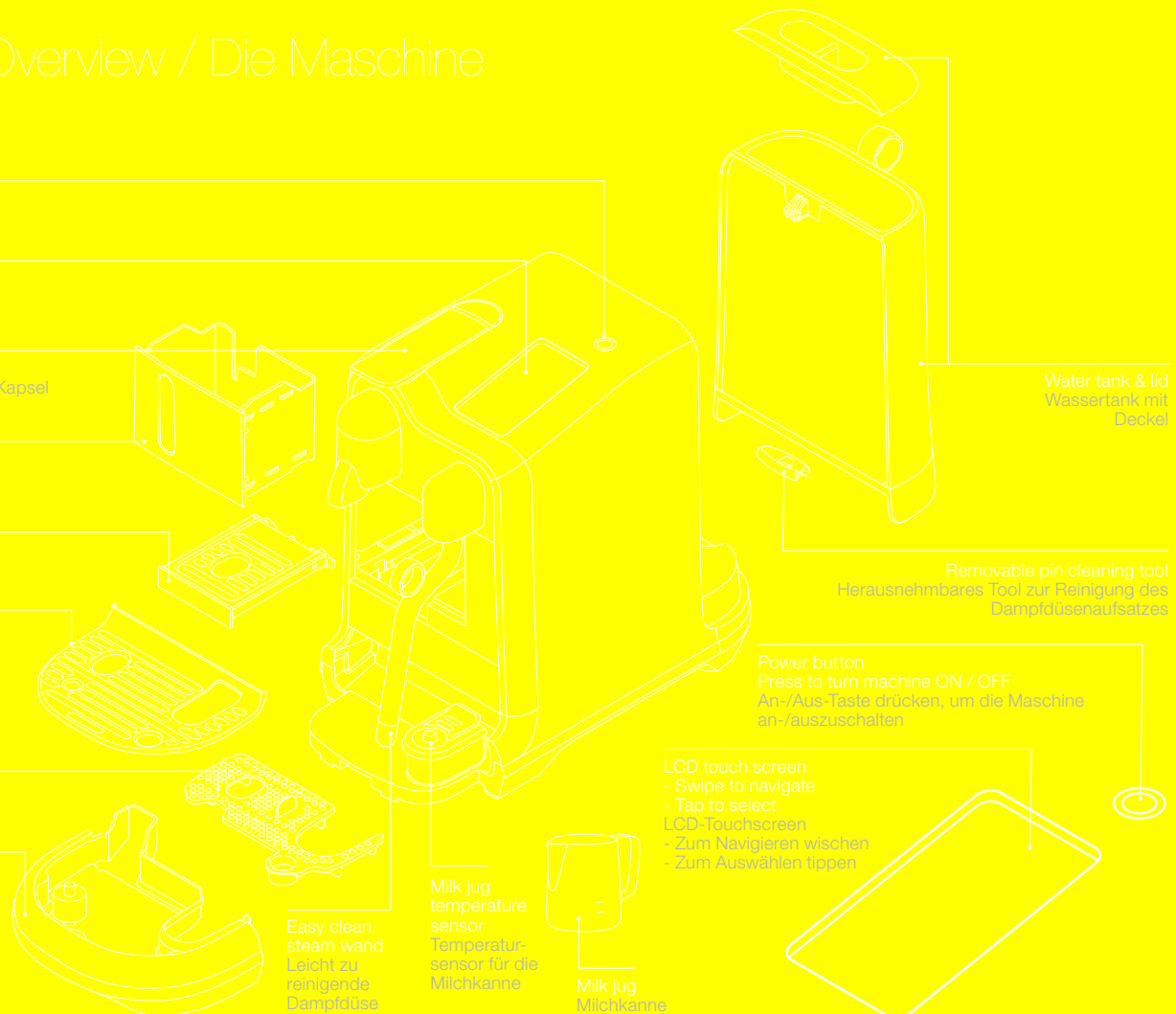

EN First Use /



Read and safely discard any packaging materials or promotional labels attached to your machine before use.

bevor Sie Ihre Maschine in Betrieb nehmen.



Read the important safeguards first to avoid risks of fatal electrical shock and fire.

um das Risiko von tödlichen Stromschlägen und Feuer zu vermeiden.

- 1 Plug the machine** into the power outlet.

in die Steckdose.

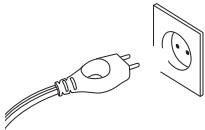

- 2 Turn the machine ON** by pressing the Power button.

um die Maschine einzuschalten.

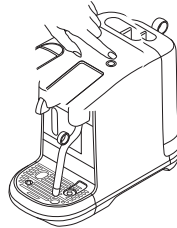

- 3 Tap to select** your language.

indem Sie auf den Bildschirm tippen.

- 4 Follow on-screen instructions** for machine set up.

First use cycle is to rinse the machine and prime the heating system.

um Ihre Maschine einzurichten.

Beim ersten Betrieb wird das Gerät gespült und das Heizsystem betriebsbereit gemacht.



- 5 Follow the on-screen Quick Start Guide.**

Water Hardness can be manually set or the default can be used. The setting can be adjusted in the MENU.

auf dem Bildschirm.

Die Wasserhärte kann manuell eingestellt oder in der Standardeinstellung belassen werden. Diese Einstellung kann im Menü angepasst werden.



- 6 To turn OFF your machine,** press the Power button. Any drink recipe can be interrupted by turning the machine off.

drücken Sie die AN-/AUS-Taste. Jeder Zubereitungsprozess kann durch Ausschalten der Maschine unterbrochen werden.

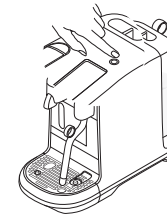

Drinks MENU & Selection/

Drink MENU

MENU



Hot Water

Tap to manually start and stop. Max. 200 mls (6.5 fl. oz).

Antippen, um heißes Wasser manuell ein-/ auszuschalten. Max. 200 ml.

Swipe up and down on the touch screen to navigate the menu.

nach oben und unten, um durch das Menü zu blättern.

Tap the screen to select.

um ein Getränk auszuwählen.

Drink Confirmation

Exit



Hot Water

Tap to Start

Drink Adjustments

Coffee Settings

Milk Settings

EN Drink Adjustments /

Adjust Coffee Volume

Save

Close

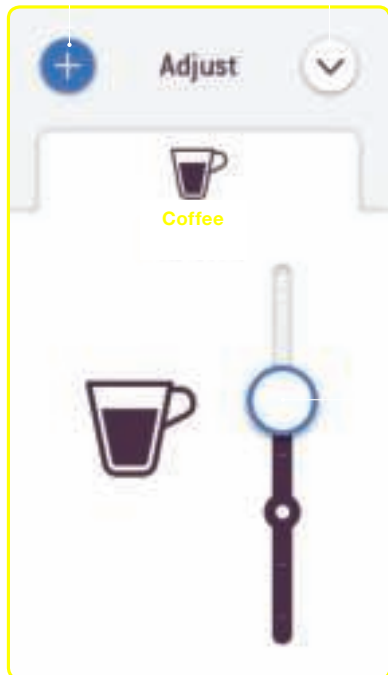

Adjustment
Slider

Adjust Milk Froth Level

Save

Close



Adjustment
Slider

Adjust Milk Temperature

Close

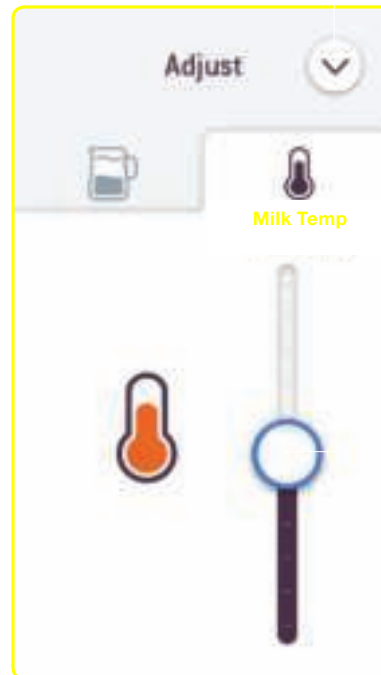

Adjustment
Slider

- 1 Slide circle up and down the bar to adjust. Notch on the bar is the drink default setting.

um die Einstellung anzupassen. Die Markierung auf der Leiste zeigt die Standardeinstellung für dieses Getränk an.

- 2 Tap **+** to save your custom drink settings. Custom drink will appear in Drinks MENU.

+
um Ihre persönlichen Einstellungen für dieses Getränk zu speichern. Das personalisierte Getränk erscheint im Getränkemenü.

Making a Milk Coffee /

Drink Running

Exit



Coffee Running

Milk Running

Coffee extraction and milk texturing will start simultaneously.
Kaffee wird extrahiert, während die Milch aufgeschäumt wird.

Coffee and milk will stop running automatically.
Alternatively, tap the icon to stop.

Sie können auch auf die Schaltfläche tippen, um den Vorgang anzuhalten.

Drink Complete

Exit



Add Coffee

(insert new capsule and extract again)

Hot Water

Tap to manually start and stop.

Antippen, um heißes Wasser manuell ein-/ auszuschalten.

Milk Complete

Icons



Next



Back



Close



Skip



Update Save



Menu



Information



Save



Delete

(legen Sie eine weitere Kapsel ein, um mehr Kaffee zu extrahieren)

EN Making a Regular Coffee /

Drink Confirmation

Exit

Hot Water

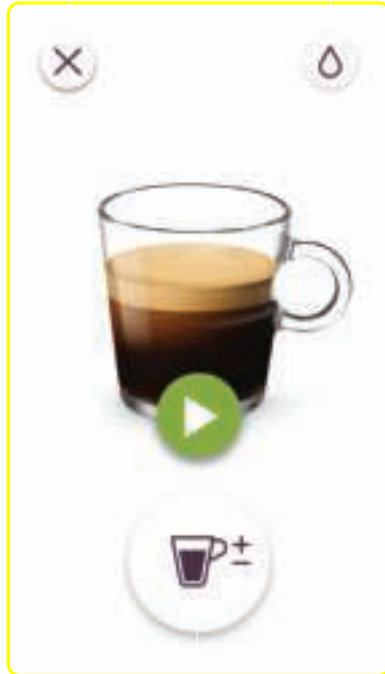

Coffee Settings

Drink Running

Exit



Coffee Running

Drink Complete

Exit

Hot Water



Add Coffee

(insert new capsule and extract again)

(legen Sie eine weitere Kapsel ein, um mehr Kaffee zu extrahieren)

Coffee will stop running automatically. Alternatively, tap the icon to stop.

Sie können auch auf die Schaltfläche tippen, um den Vorgang anzuhalten.

Coffee Preparation Tips /

- i** **To ensure hygienic conditions**, it is highly recommended not to reuse a used capsule.
eine gebrauchte Kapsel erneut zu verwenden.
- i** **For optimal milk froth**, use pasteurised whole or semi skimmed milk at refrigerated temperature (about 4-6°C / 39-43°F).
empfehlen wir die Verwendung von pasteurisierter Voll- oder Halbfettmilch aus dem Kühlschrank (4-6°C).

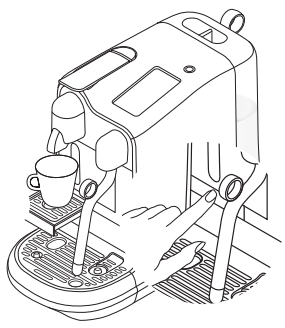

For smaller cups, use the cup support.
verwenden Sie bitte den Tassenhalter.

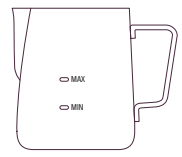

Only use the milk jug provided for texturing milk.
ausschließlich die beigelegte Milchkanne zum Milchaufschäumen.

CAUTION: Do not fill milk jug above the maximum level marked on the inside & outside of the jug.
Achtung: Befüllen Sie die Milchkanne nicht über die auf der Innen- und Außenseite gekennzeichnete Markierung.

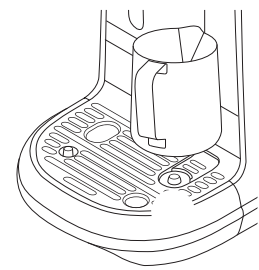

Always ensure the milk jug is positioned on the drip tray temperature sensor when texturing milk.
die Milchkanne stets auf dem Temperatursensor der Abtropfschale, wenn Sie Milch aufschäumen.

Adjusting Regular / Milk Coffee Drinks

Regular Coffee Schwarzer Kaffee	Coffee Volume Kaffeevolumen	Milk Coffee Milchkaffee	Settings Einstellungen
Ristretto Ristretto	From 10 to 30 ml / 0.35 - 1 fl. oz Zwischen 10 und 30 ml	Coffee Volume Kaffeevolumen	7 levels from 15 to 130 ml / 0.5 - 4.4 fl. oz 7 Stufen zwischen 15 und 130 ml
Espresso Espresso	From 30 to 70 ml / 1 - 2.3 fl. oz Zwischen 30 und 70 ml	Hot Water Volume Heißwasservolumen	7 levels from 50 to 200 ml / 1.7 - 6.8 fl.oz 7 Stufen zwischen 50 und 200 ml
Lungo Lungo	From 70 to 130 ml / 2.3 - 4.4 fl. oz Zwischen 70 und 130 ml	Milk Temperature Milchtemperatur	11 levels from 50° to 76°C / 122° to 169°F 11 Stufen zwischen 50 ° und 76 °C
		Milk Froth Milchschaum	8 levels from 2 to 30mm 8 Stufen zwischen 2 und 30 mm

Milk Levels

Flat White Café Latte Cappuccino Latte Macchiato

Min Min Min Max

EN Daily Cleaning /

i **Do not use** any strong or abrasive solvent, sponges or cream cleaners when cleaning. Do not put any parts in the dishwasher.
keine starken oder scheuernden Lösungsmittel, Schwämme oder Scheuermilch. Reinigen Sie keines der Teile in der Spülmaschine.

i **Never immerse** the appliance or any part of it in water or any other liquid.
Gerät oder Einzelteile niemals in Wasser oder eine andere Flüssigkeit.

- 1** **Select Clean Steam Wand** from the MENU and follow the on-screen steps.

und folgen Sie den auf dem Bildschirm angezeigten Schritten.

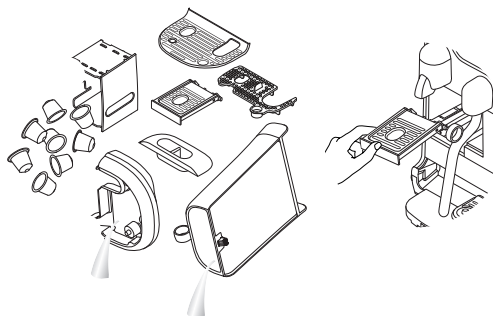

- 2** **Empty the drip tray and capsule container every day.** Remove and clean the cup support and wipe inside the machine. Remove and clean the water tank with an odorless detergent and rinse with warm water.

Entfernen und reinigen Sie den Tassenhalter und wischen Sie die Maschine auf der Innenseite aus. Entfernen und reinigen Sie den Wassertank mit einem geruchlosen Spülmittel und spülen Sie den Tank danach mit warmem Wasser ab.

- 3** **Rinse and dry** the milk jug after each use. If required, use a mild detergent.

die Milchkanne nach jedem Gebrauch ab. Verwenden Sie falls notwendig ein mildes Spülmittel.



- 4** **Dry all parts** with a soft clean cloth and reassemble machine. Wipe coffee outlet and machine regularly with a clean damp cloth.

mit einem weichen, sauberen Tuch ab und setzen Sie die Maschine wieder zusammen. Wischen Sie den Kaffeeauslass und die Maschine regelmäßig mit einem sauberen, feuchten Tuch ab.

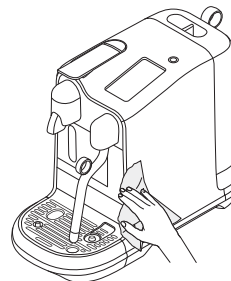

Menu /

Tap to select and follow the on-screen instructions.



Clean Steam Wand

Complete daily to clean steam paths, steam wand and prevent blockages.



Rinse Steam Wand

Use as required to clear any blockages that may occur in the steam wand.



Descal

Remove any scale build-up. Refer to Descal instructions on following page.



Water Hardness

Reset the water hardness level.



Rinse Cycle

When machine hasn't been used for an extended period of time.



Empty Cycle

When storing machine for a period of non-use or for frost protection.



Quick Start Guide

See the Quick Start guide again.



Language

Change the language of the machine.



Factory Reset

Erases all settings and returns unit to factory settings.



Täglich durchzuführen, um die Dampfleitungen sowie die Dampfdüse zu reinigen und Blockierungen zu vermeiden.



Wenn notwendig durchzuführen, um Blockierungen in der Dampfdüse zu entfernen.



Um den angesammelten Kalk zu entfernen. Anweisungen zum Entkalken Ihrer Maschine finden Sie auf der nächsten Seite.



Um den eingestellten Wasserhärtegrad zurückzusetzen.



Durchzuführen, wenn die Maschine über längere Zeit hinweg nicht verwendet wurde.



Durchzuführen, wenn die Maschine über längere Zeit gelagert wird oder als Schutz vor Frost.



Um die Schnellstart-Anleitung erneut anzusehen.



Um die für diese Maschine eingestellte Sprache zu ändern.



Um sämtliche Einstellungen zu löschen und das Gerät auf Werkseinstellungen zurückzusetzen.

EN Descaling /



Duration approximately 15 minutes.
ungefähr 15 Minuten.



Read the important safeguard on the descaling package and refer to the table for the frequency of use. The descaling solution can be harmful. Avoid contact with eyes, skin and surfaces. Never use any product other than the *Nespresso* descaling kit available at *Nespresso* to avoid damage to your machine. The following table will indicate the descaling frequency required for the optimum performance of your machine, based on water hardness. For any additional questions you may have regarding descaling, please contact *Nespresso*.

auf der Verpackung des Entkalkungsmittels und beachten Sie die Tabelle zur Anwendungshäufigkeit. Die Entkalkungslösung kann zu Verletzungen führen. Vermeiden Sie jeglichen Kontakt mit Augen, Haut und empfindlichen Oberflächen. Die folgende Tabelle zeigt die nötige Entkalkungshäufigkeit für einen optimalen Betrieb Ihrer Maschine je nach Wasserhärte an. Für zusätzliche Informationen bezüglich der Entkalkung wenden Sie sich bitte an *Nespresso*.

Descaling: Removes scale build-up, maintains coffee taste and prevents machine damage. Frequency will depend on your water hardness and amount of use. Descale when prompted on-screen. The machine will stop you from use if the descale cycle has not been performed after 30 uses. A "lockout" count-down will appear to alert you of the number of uses remaining until usage will stop.

Während des Entkalkungsvorgangs werden Kalkablagerungen entfernt, um den Kaffeegeschmack konstant gleich zu halten und Schäden an der Maschine vorzubeugen. Die Häufigkeit, mit der die Entkalkungsvorgänge durchgeführt werden müssen, hängt von der Härte Ihres Wassers und der Gebrauchshäufigkeit ab. Entkalken Sie Ihre Maschine immer, wenn die zugehörige Nachricht auf dem Bildschirm erscheint. Wurde die Maschine nach 30 Einsätzen nicht entkalkt, so lässt sich diese erst wieder in Betrieb nehmen, nachdem Sie den Entkalkungsvorgang durchgeführt haben. Ein „Sperr-Countdown“ erscheint auf dem Bildschirm, der Ihnen die Anzahl der verbleibenden Einsätze mitteilt.



Navigate to the MENU

and select Descal. Follow the on-screen instructions



und wählen Sie „Entkalken“. Folgen Sie danach den Anweisungen auf dem Bildschirm.

Water Hardness Levels /

Water hardness /

	App.	fH	dH	CaCO ₃	(40 ml)
	Level 0	<5	<3	< 50 mg/l	2 200
	Level 1	>7	>4	> 70 mg/l	1 600
	Level 2	>13	>7	> 130 mg/l	1 100
	Level 3	>25	>14	> 250 mg/l	800
	Level 4	>38	>21	> 380 mg/l	600

fH French degree /

dH German Grade /

CaCO₃ Calcium Carbonate /

Troubleshooting

Screen / buttons not illuminated.	- Machine turns OFF automatically. - Press POWER button to turn machine ON.	- Check the outlet: plug, voltage, fuse.
No steam or hot water.	- Machine is OFF. Press POWER button to turn machine ON.	- Check the outlet: plug, voltage, fuse.
No coffee, no water, unusual coffee flow.	- Check if the water tank is correctly positioned, if empty, fill with fresh, potable water.	- Descale the machine, if necessary.
Coffee is not hot enough.	- Preheat cup using hot water button.	- Descale the machine, if necessary.
The capsule lever does not close completely.	- Empty the capsule container.	- Check that capsules aren't blocking inside the machine. (Note: do not place fingers inside the machine).
Leakage (water under the machine).	- Empty drip tray if full. - Check drip tray is securely inserted.	- If problem persists, call <i>Nespresso</i> .
No coffee flow, water goes directly into the capsule bucket (despite inserted capsule).	- Ensure capsule lever is closed.	- Empty capsule bucket and check that no capsule is blocked inside the machine. (NOTE: do not place fingers inside the machine). If problem persists, call the <i>Nespresso</i> .
Display is dim and hard to see/read.	- Screen brightness is set on a low setting. - Press POWER button to turn ON.	- Adjust the screen brightness setting. Navigate to Menu and select Screen Brightness.
Fill Water Tank prompt remains on screen (water tank is full).	- Check if the water tank is correctly positioned.	- If problem persists, call <i>Nespresso</i> .
Descale alert is displayed.	- Descale the machine.	- Navigate to the Menu and select Descale. Follow on-screen prompts.
Machine is ON but ceases to operate.	- Press POWER button to turn machine OFF. - Wait 60 minutes and press POWER button to turn machine ON.	- If problem persists, call <i>Nespresso</i> .
Touchscreen is not working.	- Press POWER button to turn machine OFF. Press POWER button again to turn machine ON.	- If problem persists, call <i>Nespresso</i> .
Touch screen is in instore mode.	- To exit instore mode, press POWER button to turn machine OFF. Press POWER button again to turn machine ON.	

EN Troubleshooting Milk Froth Preparation

Milk steam cycle does not start.	<ul style="list-style-type: none">- Check if the water tank is correctly positioned, if empty, fill with fresh potable water.- Check steam tip for any blockages and ensure wand is lowered.	
Quality of froth not up to standard.	<ul style="list-style-type: none">- Be sure to use pasteurised whole or semi-skimmed milk at refrigerated temperature (about 4-6 °C / 39-43° F). For a better result, the milk should be newly opened.- Check the milk froth setting.	<ul style="list-style-type: none">- Use the provided milk jug.- Clean both the milk jug and steam wand after each use.- Complete Steam Wand Cleaning Cycle. Navigate to the MENU and select Clean Steam Wand, follow the on-screen prompts.
Steam is very wet.	<ul style="list-style-type: none">- Use fresh, potable water.- Do not use highly filtered, demineralised or distilled water.	
Milk overflows.	<ul style="list-style-type: none">- Fill jug with appropriate milk volume. DO NOT fill above the MAX level.- Minimum and maximum levels are marked on the inside and outside of the jug.	<ul style="list-style-type: none">- To stop overflow, either reduce the initial volume of milk and/or reduce the froth level. This varies depending on milk type.
Milk temperature is too hot.	<ul style="list-style-type: none">- Use the milk jug provided.- Check the milk jug is positioned correctly on the milk jug temperature sensor in the drip tray.- Check the temperature sensor in the drip tray is dry and clean.	<ul style="list-style-type: none">- Decrease the milk temperature setting.
Milk temperature is not hot enough.	<ul style="list-style-type: none">- Preheat cup.- Use the provided milk jug.- Check the milk jug is positioned on the temperature sensor in the drip tray.	<ul style="list-style-type: none">- Increase the milk temperature setting.- Check the steam tip for blockages.
Clean Steam Wand alert is displayed.	<ul style="list-style-type: none">- Clean the steam wand.	<ul style="list-style-type: none">- Navigate to the Menu and select Clean Steam Wand. Follow the on-screen prompts.

Bildschirm / Tasten leuchten nicht auf.	<ul style="list-style-type: none"> - Maschine schaltet sich automatisch ab. - Drücken Sie die AN-/AUS-Taste, um die Maschine anzuschalten. 	<ul style="list-style-type: none"> - Überprüfen Sie Steckdose, Stecker, Spannung und Sicherung.
	<ul style="list-style-type: none"> - Die Maschine ist ausgeschaltet. Drücken Sie die AN-/AUS-Taste, um die Maschine anzuschalten. 	<ul style="list-style-type: none"> - Überprüfen Sie Steckdose, Stecker, Spannung und Sicherung.
Kein Kaffee, kein Wasser, ungewöhnlicher Kaffeefluss.	<ul style="list-style-type: none"> - Überprüfen Sie, ob der Wassertank korrekt positioniert ist. Sollte er leer sein, füllen Sie ihn mit frischem Trinkwasser. - Wärmen Sie Ihre Tasse mit der Taste für Heißwasser vor. 	<ul style="list-style-type: none"> - Entkalken Sie Ihre Maschine, falls notwendig. - Entkalken Sie Ihre Maschine, falls notwendig.
Der Kapsel-Hebel lässt sich nicht vollständig absenken.	<ul style="list-style-type: none"> - Entleeren Sie den Kapselbehälter. - Entleeren Sie die Abtropfschale, falls diese voll ist. - Überprüfen Sie, ob die Abtropfschale korrekt eingesetzt wurde. 	<ul style="list-style-type: none"> - Überprüfen Sie, ob Kapseln in der Maschine feststecken. (Hinweis: Finger nicht in die Maschine stecken!) - Wenn das Problem weiterhin besteht, kontaktieren Sie <i>Nespresso</i>.
Anstelle von Kaffee wird trotz eingesetzter Kapsel nur Wasser ausgegeben.	<ul style="list-style-type: none"> - Überprüfen Sie, ob der Kapsel-Hebel vollständig abgesenkt ist. 	<ul style="list-style-type: none"> - Entleeren Sie den Kapselbehälter und versichern Sie sich, dass keine Kapsel in der Maschine feststeckt. (Hinweis: Finger nicht in die Maschine stecken!) Wenn das Problem weiterhin besteht, kontaktieren Sie <i>Nespresso</i>.
	<ul style="list-style-type: none"> - Die Bildschirmhelligkeit ist niedrig eingestellt. - Drücken Sie die AN-/AUS-Taste, um die Maschine anzuschalten. 	<ul style="list-style-type: none"> - Passen Sie die Bildschirmhelligkeit an. Öffnen Sie das Menü und wählen Sie „Bildschirmhelligkeit“.
Die Anweisung zum Auffüllen des Wassertanks erscheint weiterhin dem Bildschirm auf, obwohl der Wassertank voll ist.	<ul style="list-style-type: none"> - Überprüfen Sie, ob der Wassertank korrekt positioniert ist. 	<ul style="list-style-type: none"> - Wenn das Problem weiterhin besteht, kontaktieren Sie <i>Nespresso</i>.
	<ul style="list-style-type: none"> - Entkalken Sie Ihre Maschine. 	<ul style="list-style-type: none"> - Öffnen Sie das Menü und wählen Sie „Entkalken“. Folgen Sie den Anweisungen auf dem Bildschirm.
Die Maschine ist eingeschaltet, stellt aber den Betrieb ein.	<ul style="list-style-type: none"> - Drücken Sie die AN-/AUS-Taste, um die Maschine auszuschalten. - Warten Sie für eine Stunde und drücken Sie die AN-/AUS-Taste, um die Maschine anzuschalten. 	<ul style="list-style-type: none"> - Wenn das Problem weiterhin besteht, kontaktieren Sie <i>Nespresso</i>.
	<ul style="list-style-type: none"> - Drücken Sie die AN-/AUS-Taste, um die Maschine auszuschalten. - Drücken Sie die AN-/AUS-Taste erneut, um die Maschine anzuschalten. 	<ul style="list-style-type: none"> - Wenn das Problem weiterhin besteht, kontaktieren Sie <i>Nespresso</i>.
Touchscreen befindet sich im Demo-Modus.	<ul style="list-style-type: none"> - Drücken Sie die AN-/AUS-Taste, um den Demo-Modus zu verlassen und die Maschine auszuschalten. Drücken Sie die AN-/AUS-Taste erneut, um die Maschine anzuschalten. 	

Milchschaumzubereitung startet nicht.

- Überprüfen Sie, ob der Wassertank korrekt positioniert ist. Sollte er leer sein, füllen Sie ihn mit frischem Trinkwasser.
- Überprüfen Sie die Dampfdüsen Spitze auf mögliche Blockierungen und versichern Sie sich, dass die Dampfdüse abgesenkt ist.
- Verwenden Sie nur pasteurisierte Voll- oder Halfetmilch aus dem Kühlschrank (4-6 °C). Für ein besseres Ergebnis sollten Sie frisch geöffnete Milch verwenden.
- Überprüfen Sie die Milchschaumeinstellung.
- Verwenden Sie die im Lieferumfang enthaltene Milchkanne.

- Verwenden Sie die beigelegte Milchkanne.
- Reinigen Sie sowohl die Milchkanne als auch die Dampfdüse nach jedem Gebrauch.
- Führen Sie einen Reinigungsvorgang der Dampfdüse durch. Öffnen Sie dafür das Menü und wählen Sie „Dampfdüse reinigen“. Folgen Sie danach den Anweisungen auf dem Bildschirm.

Der Dampf ist sehr feucht.

- Verwenden Sie frisches Trinkwasser.

- Verwenden Sie kein stark gefiltertes, entmineralisiertes oder destilliertes Wasser.

- Füllen Sie die Kanne mit der benötigten Milchmenge. Befüllen Sie die Kanne NICHT bis über die „MAX“-Markierung.
- Die minimale und maximale Einfüllmenge ist auf der Innen- und Außenseite der Kanne angegeben.

- Um ein Überlaufen der Milch zu vermeiden, füllen Sie entweder weniger Milch in die Kanne und/oder reduzieren Sie die eingestellte Milchschaummenge. Dies hängt von der Art der Milch ab.

Die Milch ist zu heiß.

- Verwenden Sie die beigelegte Milchkanne.
- Überprüfen Sie, ob die Milchkanne gut auf dem Temperatursensor der Abtropfschale positioniert ist.
- Überprüfen Sie, ob der Temperatursensor der Abtropfschale trocken und sauber ist.

- Reduzieren Sie die eingestellte Milchtemperatur.

- Wärmen Sie die Tasse vor.
- Verwenden Sie die im Lieferumfang enthaltene Milchkanne.
- Überprüfen Sie, ob die Milchkanne auf dem Temperatursensor der Abtropfschale positioniert ist.

- Erhöhen Sie die eingestellte Milchtemperatur.
- Überprüfen Sie die Spitze der Dampfdüse auf Blockierungen.

„Dampfdüse reinigen“-
Benachrichtigung wird angezeigt.

- Reinigen Sie die Dampfdüse.

- Öffnen Sie das Menü und wählen Sie „Dampfdüse reinigen“. Folgen Sie den Anweisungen auf dem Bildschirm.

Disposal and Environmental Protection /



Your appliance contains valuable materials that can be recovered or can be recyclable. Separation of the remaining waste materials into different types facilitates the recycling of valuable raw materials. Leave the appliance at a collection point. You can obtain information on disposal from your local authorities.

die wiederverwertet und recycelt werden können. Die angemessene Trennung von Abfallmaterialien erleichtert das Recycling von wertvollen Rohmaterialien. Bringen Sie das Gerät zu einer Sammelstelle. Weitere Informationen zur Entsorgung erhalten Sie bei Ihren örtlichen Behörden.

Contact the *Nespresso* Club /

As we may not have foreseen all uses of your appliance, should you need any additional information, in case of problems or simply to seek advice, call the *Nespresso* Club or your *Nespresso* authorized representative. Contact details for your *Nespresso* Club or your *Nespresso* authorized representative can be found in the «Welcome to *Nespresso*» folder in your machine box or at **nespresso.com**

Unterstützung bei Problemen oder Rat benötigen, kontaktieren Sie bitte *Nespresso* oder eine autorisierte *Nespresso*-Vertretungsstelle. Die Kontaktinformationen von *Nespresso* oder Ihrer autorisierten *Nespresso*-Vertretungsstelle finden Sie in der beigelegten Willkommensbroschüre oder auf **www.nespresso.com**



EN Limited Guarantee

Sage guarantees this product against defects in materials and workmanship for a period of 2 years. The warranty period begins on the date of purchase and Sage requires presentation of the original proof of purchase to ascertain the date. During the warranty period, Sage will either repair or replace, at its discretion, any defective product at no charge to the owner. Replacement products or repaired parts will be warranted only for the unexpired portion of the original warranty or six months, whichever is greater.

This limited warranty does not apply to any defect resulting from negligence, accident, misuse, or any other reason beyond Sage's reasonable control, including but not limited to: normal wear and tear, negligence or failure to follow the product instructions, improper or inadequate maintenance, calcium deposits or descaling, connection to improper power supply, unauthorized product modification or repair, use for commercial purposes, fire, lightning, flood or other external causes.

This warranty is valid only in the country of purchase or in such other countries where Sage sells or services the same model with identical technical specifications. Warranty service outside the country of purchase is limited to the terms and conditions of the corresponding warranty in the country of service. Should the cost of repairs or replacement not be covered by this warranty, Sage will advise the owner and the cost shall be charged to the owner.

This limited warranty shall be the full extent of Sage's liability however caused. Except to the extent allowed by applicable law, the terms of this limited warranty do not exclude, restrict or modify the mandatory statutory rights applicable to the sale of this product and are in addition to those rights.

If you believe your product is defective, contact *Nespresso* or Sage for instructions on how to proceed with a repair. Please visit our website at www.nespresso.com for contact details.



Sage gewährt auf dieses Produkt eine Garantie von 2 Jahren auf Material- und Verarbeitungsfehler. Die Garantiezeit beginnt mit dem Kaufdatum und Sage verlangt die Vorlage des Original-Kaufbelegs, um das Datum festzustellen. Während der Garantiezeit wird jedes defekte Produkt von Sage nach eigenem Ermessen und ohne Kosten für den Eigentümer repariert oder ersetzt. Für Ersatzprodukte oder reparierte Teile gilt nur für den nicht abgelaufenen Teil der ursprünglichen Garantie oder sechs Monate eine Garantie, je nachdem, welcher Zeitraum länger ist.

Diese beschränkte Garantie gilt nicht für Mängel, die auf Fahrlässigkeit, Unfälle, Fehlgebrauch oder andere Gründe zurückzuführen sind, die außerhalb des Verantwortungsbereichs von Sage liegen, aber ist nicht beschränkt auf: normale Abnutzung, Fahrlässigkeit oder Nichtbeachtung der Produkthinweise, unsachgemäße oder unzureichende Wartung, Kalkablagerungen oder Entkalkung, Anschluss an unsachgemäße Stromversorgung, nicht autorisierte Produktmodifikationen oder -reparaturen, Verwendung für kommerzielle Zwecke, Feuer, Blitzschlag, Überschwemmung oder andere externe Ursachen.

Diese Garantie gilt nur im Kaufland oder in anderen Ländern, in denen Sage das gleiche Modell mit identischen technischen Daten verkauft oder wartet. Der Garantieservice außerhalb des Kauflandes beschränkt sich auf die Bedingungen der entsprechenden Garantie im Serviceland. Sollten die Kosten für Reparaturen oder Ersatz nicht durch diese Garantie abgedeckt sein, wird Sage den Eigentümer informieren und die Kosten werden dem Eigentümer in Rechnung gestellt.

Diese beschränkte Garantie gibt den vollen Umfang der Haftung von Sage an, unabhängig von der jeweiligen Situation. Sofern nicht nach geltendem Recht zulässig, schließen die Bedingungen dieser beschränkten Garantie die zwingenden gesetzlichen Rechte, die für den Verkauf dieses Produkts gelten, nicht aus, beschränken oder ändern sie nicht und ergänzen diese Rechte.

Wenn Sie der Meinung sind, dass Ihr Produkt defekt ist, wenden Sie sich an *Nespresso* oder Sage, um Reparaturanweisungen zu erhalten. Bitte besuchen Sie unsere Website unter www.nespresso.com für Kontaktinformationen.



Nespresso Sage Creatista Pro

Nespresso Sage Creatista Pro

Complimenti, hai appena acquistato Nespresso Sage Creatista Pro, la macchina che ti consente di realizzare ottimi caffè e bevande a base di latte, proprio come al bar.

Félicitations pour l'achat de votre Nespresso Sage Creatista Pro, la machine qui vous permettra de réaliser des cafés au lait de qualité professionnelle.



IT Contenuto della confezione



- 1 **Macchina per il caffè** Creatista Pro
Creatista Pro



- 2 **Kit degustazione** capsule Nespresso
de capsules Nespresso



- 3 **Bricco per il latte**
à lait



- 4 **Brochure di benvenuto** Nespresso
Nespresso

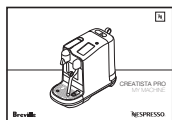

- 5 **Manuale** dell'utente
utilisateur



- 6 **1 striscia per il test** di durezza dell'acqua, nel manuale
dell'utente
de dureté de l'eau, dans le
manuel utilisateur

Creatista Pro

L'ESPERIENZA DEL CAFFÈ ESPRESSO CLASSICO

Con il sistema Nespresso Original, sei invitato a gustare l'essenza di un caffè espresso, con o senza latte. Ispirato alla tradizione del caffè italiano, è un'esperienza senza tempo con il semplice tocco di un pulsante. Le macchine e le capsule Nespresso Original offrono una gamma di aromi per soddisfare tutti i gusti del caffè. Caffè espresso o lungo, nero o personalizzato, sempre cremoso o con una morbida schiuma. Questo è reso possibile solo grazie ai 19 bar di pressione della macchina. Estrae tutti gli aromi da ogni capsula e li trasferisce nella tua tazzina. Nespresso Original, classico a modo suo.

Le système Nespresso Original vous invite à vivre l'expérience d'un authentique espresso, avec ou sans lait. Inspiré de la tradition du café italien, vivez une expérience intemporelle en appuyant simplement sur un bouton. Les machines et les capsules Nespresso Original vous offrent un large éventail d'arômes pour satisfaire tous les goûts. Café espresso ou long, noir ou personnalisé, toujours crémeux ou avec une crème onctueuse. Cela est possible grâce aux 19 bars de pression de la machine. Elle extrait tous les arômes de chaque capsule et les transfère dans votre tasse. Nespresso Original, classique à sa façon.

Specifiche tecniche di SNE900

~ 220-240 V, 50-60 Hz, 2300 W

Pmax 19 bar / 1.9 MPa

kg ~6.65 kg / 14.7 lbs

l 2 L / 68 fl.oz

l 25,1 cm / 9.8 in **l** 41,8 cm / 16.5 in **l** 49,9 cm / 19.6 in

Sommario /

II

<i>Precauzioni di sicurezza / Précautions de sécurité</i>	30
<i>Panoramica della macchina / Présentation de la machine</i>	38
<i>Primo utilizzo / Première utilisation</i>	39
<i>Menu bevande / Carte des boissons</i>	40
<i>Impostazioni caffè / Paramètres de café</i>	42
<i>Caffè con latte / Café au lait</i>	42
<i>Caffè normale / Café standard</i>	43
<i>Suggerimenti sulla preparazione del caffè / Conseils de préparation du café</i>	44
<i>Pulizia giornaliera / Nettoyage quotidien</i>	45
<i>Manutenzione / Entretien</i>	46
<i>Decalcificazione / Détartrage</i>	47
<i>Durezza dell'acqua / Dureté de l'eau</i>	47
<i>Risoluzione dei problemi / Résolution des problèmes</i>	48
<i>Contattare Nespresso / Contacter Nespresso</i>	52
<i>Smaltimento e protezione ambientale / Mise au rebut et protection de l'environnement</i>	52
<i>Garanzia limitata / Garantie limitée</i>	53

Ⓜ PRECAUZIONI DI SICUREZZA



⚠ ATTENZIONE: le precauzioni di sicurezza fanno parte dell'apparecchio. Si prega di leggerle attentamente prima di utilizzare per la prima volta il nuovo apparecchio. Conservarle in un luogo in cui siano facilmente reperibili per riferimenti futuri.

⚠ ATTENZIONE: quando viene visualizzato questo simbolo, fare riferimento alle precauzioni di sicurezza per evitare possibili danni.

ℹ INFORMAZIONE: quando viene visualizzato questo simbolo, annotare l'avviso per poter utilizzare in modo corretto e sicuro l'apparecchio.

⚡ AVVERTENZA: questo simbolo indica la presenza di istruzioni che consentono di evitare rischi elettrici che potrebbero provocare lesioni.

🔧 Se il cavo è danneggiato, non utilizzare la macchina.

L'uso previsto dell'apparecchio è la preparazione di bevande seguendo le presenti istruzioni.

- Non utilizzare l'apparecchio per nessun altro scopo diverso dall'uso previsto.
- Non utilizzare l'elettrodomestico se si trova in uno spazio chiuso o all'interno di una credenza.
- L'apparecchio è stato progettato per l'uso esclusivo in ambienti interni e a temperature non estreme.
- Proteggere l'apparecchio dall'esposizione diretta alla luce solare, dall'immersione prolungata in acqua e dall'umidità.
- Questo apparecchio è riservato all'uso domestico. Non è previsto l'utilizzo del presente apparecchio in aree adibite all'uso cucina

in punti vendita, uffici e altri ambienti lavorativi, aziende agricole, da parte di clienti di hotel, motel e altre strutture residenziali, strutture simili a bed and breakfast.

- Questo apparecchio può essere utilizzato da bambini di almeno 8 anni di età, purché sotto supervisione, dopo aver ricevuto istruzioni sull'uso dell'apparecchiatura e con la consapevolezza dei rischi implicati.
 - I bambini non devono utilizzare il dispositivo come un giocattolo.
 - Il produttore declina qualsiasi responsabilità e la garanzia non sarà applicabile in caso di utilizzo commerciale, gestione o uso inappropriato dell'apparecchio, danni risultanti dall'uso per altri scopi, funzionamento difettoso, riparazione eseguita da personale non specializzato o mancata conformità con le istruzioni.
- ⚡ Evitare il rischio di scosse elettriche e incendi mortali.**
- In caso di emergenza: rimuovere immediatamente

PRECAUZIONI DI SICUREZZA



la spina dalla presa di alimentazione.

- Collegare l'apparecchio solamente a un'alimentazione adatta, facilmente accessibile e collegata a terra. Accertarsi che la tensione della sorgente di alimentazione sia la stessa di quella specificata sull'etichetta dell'apparecchio. L'uso di collegamenti non adeguati annulla la garanzia.

L'apparecchio deve essere collegato solamente dopo l'installazione.

- Non tendere e tirare il cavo sopra superfici taglienti, non bloccarlo né farlo penzolare.
- Tenere il cavo lontano da fonti di calore e umidità.
-  Se il cavo di alimentazione è danneggiato, è necessario richiederne

la sostituzione da parte del produttore, dell'agente del servizio di assistenza o di personale qualificato, per evitare qualsiasi eventuale rischio.

- Se il cavo è danneggiato, non utilizzare la macchina; restituirla a *Nespresso* o a un rappresentante autorizzato *Nespresso*.
- Se è necessaria una prolunga, utilizzare solo un cavo messo a terra con sezione trasversale del conduttore di almeno 1,5 mm² o una potenza di ingresso corrispondente.
- Per evitare danni, non posizionare l'apparecchio sopra o accanto a superfici calde come termosifoni, fornelli elettrici o a gas, forni, fiamme libere o simili.
- Posizionarlo sempre su una superficie orizzontale, stabile e piana. La superficie deve

essere resistente al calore e ai liquidi, come acqua, caffè, decalcificante o liquidi simili.

- Scollegare l'apparecchio dalla presa di corrente quando non in uso per un periodo prolungato. Scollegare l'apparecchio estraendo la spina e non tirando il cavo, altrimenti questo potrebbe subire danni.
- Prima della pulizia e degli interventi di manutenzione, rimuovere la spina dalla presa di corrente e lasciare raffreddare l'apparecchio.
- Non toccare mai il cavo di alimentazione con le mani umide o bagnate.
- Non immergere mai l'apparecchio o parte di esso in acqua o altri liquidi.
- Non inserire mai l'apparecchio o parte di esso nella lavastoviglie.
- L'elettricità e l'acqua insieme

sono pericolose e possono causare scosse elettriche mortali.

- Non aprire l'elettrodomestico: all'interno è presente una tensione pericolosa.
- Non inserire nulla all'interno delle aperture; potrebbero verificarsi incendi o scosse elettriche.

Evitare i possibili danni correlati all'uso dell'apparecchio.

- Se viene impostato un volume di caffè superiore a 150 ml: lasciare raffreddare la macchina per 5 minuti prima di preparare il caffè successivo per evitare il rischio di surriscaldamento.
- Non lasciare mai l'elettrodomestico incustodito durante il funzionamento.

Ⓜ PRECAUZIONI DI SICUREZZA

- Non utilizzare l'apparecchio se ha subito danni o se non funziona perfettamente. Rimuovere immediatamente la spina dalla presa di alimentazione. Contattare *Nespresso* o il rappresentante autorizzato di *Nespresso* per richiedere un esame, una riparazione o una regolazione della macchina.
-  Un elettrodomestico danneggiato può causare scosse elettriche, ustioni e incendi.
- Chiudere sempre completamente la leva e non aprirla mai durante il funzionamento. Potrebbero verificarsi ustioni.
- Non mettere le dita sotto il beccuccio di uscita del caffè onde evitare ustioni.
- Non inserire le dita nel contenitore delle capsule usate o nel vano capsula. Pericolo di lesioni.
- Non toccare il contenitore delle capsule usate subito dopo l'erogazione a causa del rischio di scottature. Quando la capsula non viene perforata, l'acqua può scorrere attorno alla capsula e danneggiare l'apparecchio.
- Non usare mai una capsula danneggiata o deformata. Se una capsula rimane bloccata nel vano delle capsule, disattivare la macchina e scollegarla prima di procedere. Contattare *Nespresso* o il rappresentante autorizzato *Nespresso*.
- L'uso improprio può provocare lesioni.
- Riempire il serbatoio solo con acqua fresca e potabile.
- Svuotare il serbatoio dell'acqua se l'apparecchio non verrà utilizzato per un periodo prolungato (vacanze, ecc.).
- Sostituire l'acqua nel serbatoio quando l'apparecchio non viene utilizzato per un fine settimana o un periodo di tempo simile.
- Utilizzare sempre l'apparecchio con il vassoio raccogliocce e la relativa griglia di sgocciolamento, per evitare di versare liquidi sulle superfici circostanti.
- Non utilizzare detergenti o solventi aggressivi. Utilizzare un panno umido e un detergente delicato per pulire la superficie dell'apparecchio.
- Per pulire la macchina, utilizzare solo accessori puliti.
- Non utilizzare materiali abrasivi che potrebbero danneggiare la superficie dell'apparecchio.
- Quando si estrae la macchina dalla confezione, rimuovere la pellicola di plastica e smaltirla correttamente.
- Questo apparecchio è progettato per capsule *Nespresso*, reperibili esclusivamente tramite *Nespresso* o un rappresentante autorizzato.
- La macchina è concepita per utilizzare latte vaccino. Non è pertanto possibile utilizzare altri prodotti o tipi di latte alternativi (latte di soia, di avena, di mandorle). Per questo motivo la macchina non è adatta a realizzare bevande per soggetti intolleranti o allergici al lattosio.
- Tutti gli apparecchi *Nespresso* sono sottoposti a rigidi controlli. Vengono

PRECAUZIONI DI SICUREZZA

II

eseguiti test casuali in condizioni operative su unità selezionate. Per questo motivo può sembrare che l'apparecchio sia già stato utilizzato.

- Nespresso si riserva il diritto di modificare le istruzioni senza preavviso.
- Questa macchina contiene magneti.

CONSERVARE QUESTE ISTRUZIONI

Condividerle con tutti gli utenti della macchina.

Questo manuale di istruzioni è disponibile anche in formato PDF sul sito nespresso.com

Decalcificazione

- *L'agente decalcificante Nespresso, se usato in modo adeguato, contribuisce a garantire un corretto funzionamento della macchina per la sua intera durata di esercizio e assicura un'esperienza di degustazione del caffè sempre perfetta.*



⚠ AVERTISSEMENT: les consignes de sécurité sont indissociables de l'appareil. Veuillez les lire attentivement avant d'utiliser votre nouvel appareil pour la première fois. Gardez-les dans un endroit où vous pourrez les retrouver et vous y référer ultérieurement.

⚠ AVERTISSEMENT: lorsque ce symbole apparaît, veuillez consulter les mesures de sécurité pour éviter d'éventuels dangers et dommages.

i INFORMATIONS: lorsque ce symbole apparaît, veuillez prendre connaissance des recommandations pour utiliser votre appareil de manière sûre et conforme.

⚠ AVERTISSEMENT: lorsque ce symbole apparaît, suivez les instructions afin d'éviter tout risque de choc électrique

pouvant entraîner des blessures.

🔌 Si le cordon est endommagé, n'utilisez pas l'appareil.

L'appareil est conçu pour préparer des boissons conformément à ces instructions.

- N'utilisez pas l'appareil pour d'autres usages que ceux prévus.
- N'utilisez pas l'appareil dans un espace clos ou dans un placard.
- Cet appareil a été conçu seulement pour un usage intérieur et dans des conditions de températures non extrêmes.
- Protégez votre appareil des effets directs des rayons du soleil, des éclaboussures d'eau et de l'humidité.
- Cet appareil est prévu seulement pour une utilisation domestique. Il n'est pas destiné à un usage dans les espaces cuisine de magasins, bureaux ou autres environnements de travail ; les fermes ; les hôtels, motels et autres types d'hébergement ; les environnements du type Bed & Breakfast.
- Cet appareil peut être utilisé par des enfants de plus de 8 ans, à condition qu'ils soient sous surveillance ou aient reçu des instructions concernant l'utilisation de l'appareil et qu'ils aient compris les risques encourus. L'entretien et le nettoyage de l'appareil ne doivent pas être faits par des enfants, sauf s'ils ont plus de 8 ans et sont sous la surveillance d'un adulte.
- Gardez l'appareil et son cordon hors de portée des enfants de moins de 8 ans.
- L'appareil peut être utilisé par des personnes dont

les capacités physiques, sensorielles ou mentales sont réduites, ou dont l'expérience et les connaissances sont insuffisantes, à condition qu'elles soient sous surveillance ou aient reçu des instructions concernant l'utilisation de l'appareil, et qu'elles aient compris les risques encourus.

- Les enfants ne doivent pas jouer avec l'appareil.
- Le fabricant décline toute responsabilité et la garantie ne s'appliquera pas en cas d'usage commercial, d'utilisations ou de manipulations inappropriées, de dommages résultant d'un usage incorrect, d'un dysfonctionnement, d'une réparation par un non-professionnel ou du non-respect des instructions.

Évitez les risques d'incendie et de choc électrique mortel.

- En cas d'urgence : débranchez immédiatement l'appareil.
- Branchez l'appareil uniquement à des prises adaptées, facilement accessibles et reliées à la terre. Assurez-vous que la tension de la source d'énergie est la même que celle indiquée sur la plaque signalétique. La réalisation d'un mauvais branchement annule la garantie.

L'appareil doit être branché après l'installation uniquement.

- Ne tirez pas le cordon d'alimentation sur des bords tranchants, ne le fixez pas et ne le laissez pas pendre.
- Protégez le cordon de la chaleur ou de l'humidité.

 Si le cordon ou la prise sont endommagés, ils doivent être remplacés par le fabricant, son service après-vente ou des personnes de qualification similaire, pour éviter tout risque.

- Si le cordon d'alimentation est endommagé, n'utilisez pas l'appareil. Renvoyez l'appareil à *Nespresso* ou à un revendeur *Nespresso* agréé.
- Si une rallonge électrique s'avère nécessaire, n'utilisez qu'un câble relié à la terre, dont le conducteur a une section d'au moins 1,5 mm² ou correspondant à la puissance d'entrée.
- Afin d'éviter de dangereux dommages, ne placez jamais l'appareil sur ou à côté de surfaces chaudes telles que des radiateurs, des cuisinières, des fours, des brûleurs à gaz, des flammes

nues ou des sources de chaleur similaires.

- Placez-le toujours sur une surface horizontale, stable et régulière. La surface doit être résistante à la chaleur et aux liquides, tels que l'eau, le café, le détartrant ou autres.
- Débranchez l'appareil de la prise électrique lorsqu'il n'est pas utilisé pendant une période prolongée. Débranchez l'appareil en tirant sur la fiche et non pas sur le cordon d'alimentation afin de ne pas l'endommager.
- Avant le nettoyage et l'entretien de votre appareil, débranchez-le et laissez-le refroidir.
- Ne touchez jamais le fil électrique avec les mains mouillées.
- Ne plongez jamais l'appareil, en entier ou en partie, dans

l'eau ou dans d'autres liquides.

- Ne mettez jamais l'appareil ou une partie de celui-ci dans un lave-vaisselle.
- Le contact de l'électricité avec l'eau est dangereux et peut conduire à des chocs électriques mortels.
- N'ouvrez pas l'appareil. Tension dangereuse à l'intérieur !
- Ne mettez rien dans les ouvertures. Cela pourrait provoquer un incendie ou un choc électrique !

Évitez les dommages possibles lors de l'utilisation de l'appareil.

- Si les volumes de café sont programmés à plus de 150 ml, laissez la machine refroidir pendant 5 minutes avant de préparer le café suivant afin d'éviter tout risque de surchauffe !

- Ne laissez jamais l'appareil sans surveillance pendant son fonctionnement.
- N'utilisez pas l'appareil s'il est endommagé ou ne fonctionne pas parfaitement. Débranchez-le immédiatement de la prise électrique. Contactez *Nespresso* ou un revendeur *Nespresso* agréé pour examen, réparation ou réglage de l'appareil.
-  **Un appareil endommagé peut provoquer des chocs électriques, brûlures et incendies.**
- Refermez toujours complètement la fenêtre et ne l'ouvrez jamais pendant que l'appareil fonctionne. Vous risqueriez de vous brûler.
- Ne mettez pas vos doigts sous l'orifice de sortie de café. Vous risqueriez de vous brûler.
- Ne mettez pas vos doigts dans le bac à capsules ou dans le bac de récupération des capsules. Vous risqueriez de vous blesser !
- Ne touchez pas le bac à capsules juste après utilisation afin d'éviter tout risque de brûlure. De l'eau peut s'écouler autour d'une capsule lorsque celle-ci n'a pas été perforée par les lames, et endommager ainsi l'appareil.
- N'utilisez jamais des capsules endommagées ou déformées. Si une capsule est bloquée dans le bac à capsules, éteignez l'appareil et débranchez-le avant toute opération. Contactez *Nespresso* ou un revendeur *Nespresso* agréé.
- Une mauvaise utilisation peut entraîner des blessures.
- Remplissez toujours le réservoir d'eau avec de l'eau potable fraîche.
- Videz le réservoir d'eau si l'appareil n'est pas utilisé pendant une durée prolongée (vacances, etc.).
- Remplacez l'eau du réservoir d'eau lorsque l'appareil n'est pas utilisé pendant un week-end ou une période similaire.
- N'utilisez pas l'appareil sans le bac d'égouttement et sa grille afin d'éviter de renverser du liquide sur les surfaces environnantes.
- Ne nettoyez jamais votre appareil avec un produit d'entretien ou un solvant. Utilisez un chiffon humide et un détergent doux pour nettoyer la surface de l'appareil.
- Pour nettoyer la machine, utilisez uniquement du matériel de nettoyage propre.
- N'utilisez pas de matériaux abrasifs car ils peuvent endommager la surface de l'appareil.
- Lors du déballage de l'appareil, retirez le film plastique et jetez-le.
- Cet appareil est conçu pour des capsules de café *Nespresso* disponibles exclusivement auprès de *Nespresso* ou de votre revendeur *Nespresso* agréé.
- Cet équipement est spécifique au lait de vache et ne doit pas être utilisé avec d'autres produits/laites alternatifs (lait de soja, d'avoine, d'amande). Il n'est donc pas adapté aux intolérants au lactose ou aux personnes présentant une

allergie au lait.

- Tous les appareils *Nespresso* sont soumis à des contrôles stricts. Des tests de fiabilité sont effectués au hasard, dans des conditions réelles d'utilisation, sur des unités sélectionnées. Certains appareils peuvent donc présenter des traces d'une utilisation antérieure.
- *Nespresso* se réserve le droit de modifier sans préavis ces instructions d'utilisation.
- Cette machine contient des aimants.

Détartrage

- *Lorsqu'il est utilisé correctement, le détartrant Nespresso permet d'assurer le bon fonctionnement de votre appareil tout au long de sa vie et de garantir une expérience café aussi parfaite qu'au premier jour.*

**CONSERVEZ CES
INSTRUCTIONS
Transmettez-les aux
utilisateurs ultérieurs.
Ce manuel d'instructions
est également disponible
en version PDF sur
nespresso.com**

IT Panoramica della macchina / FR Présentation de la machine

Pulsante di alimentazione
Bouton d'alimentation

Touchscreen LCD
Écran tactile LCD

Leva per inserimento capsula
Lever pour l'insertion des capsules

Contenitore capsule usate
Récipient à capsule

Supporto per tazzine rimovibile
Support de tasse amovible

Griglia raccogli-gocce rimovibile
Grille d'égouttement amovible

Deflettore vassoio raccogli-gocce
Chicane du bac d'égouttement

Vassoio raccogli-gocce
rimovibile con indicatore
di vassoio pieno
Bac d'égouttement
amovible avec indicateur
de remplissage

Lancia vapore
facile da pulire
Buse vapeur
facile à
nettoyer

Sensore di
temperatura
lattiera
Capteur de
température du
pichet à lait

Bricco per il latte
Pichet à lait

Pulsante di alimentazione
Premere per accendere/spgnere la macchina
Bouton d'alimentation
Appuyez pour mettre la machine en marche/
hors tension

Touchscreen LCD
- Scorri il dito per navigare
- Tocca per selezionare
Écran tactile LCD
- Faites glisser pour
naviguer
- Appuyez pour
sélectionner

Serbatoio dell'acqua e
coperchio
Réservoir d'eau et
couvercle

Perno rimovibile (accessorio per la pulizia)
Outil de nettoyage amovible

Primo utilizzo /

i Leggere e smaltire in sicurezza tutti i materiali di imballaggio o le etichette informative attaccate alla macchina prima dell'uso.
et les étiquettes promotionnelles jointes à votre machine avant utilisation.

i Leggere innanzitutto le misure di sicurezza per evitare rischi di scosse elettriche mortali e incendi.
afin d'éviter tout risque mortel d'électrocution et d'incendie.

1 Collegare la macchina alla presa di alimentazione.

à la prise électrique.
électrique.

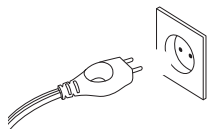

2 Accendere la macchina premendo il pulsante di accensione.
d'alimentation
pour mettre la machine sur tension.

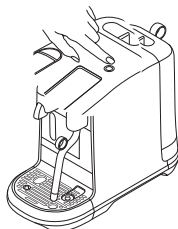

3 Toccare lo schermo selezionare la lingua.

vostra lingua.

4 Seguire le istruzioni visualizzate per l'installazione della macchina.

Il ciclo di primo utilizzo serve a sciacquare la macchina e preparare il sistema di riscaldamento.

à l'écran pour configurer la machine.

Le premier cycle d'utilisation consiste à rincer la machine et à amorcer le système de chauffe.



5 Seguire la Guida rapida visualizzata.

È possibile impostare manualmente la durezza dell'acqua o utilizzare il valore predefinito. L'impostazione può essere regolata nel menu.

de démarrage rapide à l'écran.

La dureté de l'eau peut être configurée manuellement ou la valeur par défaut peut être utilisée. Le paramètre peut être réglé depuis le menu.



6 Per spegnere la macchina, premere il pulsante di accensione. È possibile interrompere qualsiasi preparazione spegnendo la macchina.

Toute recette de boisson peut être interrompue en éteignant la machine.

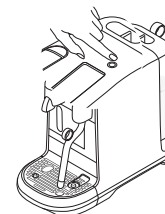

① Selezione e menu bevande/

Menu bevande

MENU



Acqua calda
Toccare per avviare o interrompere manualmente il flusso. Max. 200 ml

Appuyez pour démarrer et arrêter manuellement. 200 ml maximum.

Far scorrere il dito verso l'alto e il basso sul touchscreen per navigare nel menu.

le bas sur l'écran tactile pour parcourir la carte.

Toccare per selezionare un'opzione.

pour sélectionner.

Conferma della bevanda

Esci

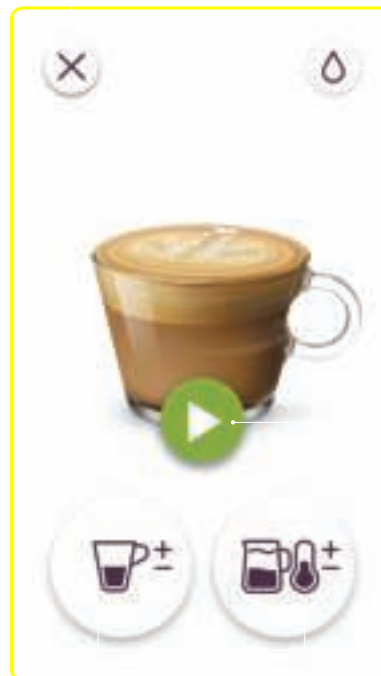

Acqua calda

Toccare per avviare

Regolazioni della bevanda

Impostazioni caffè

Impostazioni latte

Regolazioni della bevanda /

Volume caffè

Salva

Chiudi

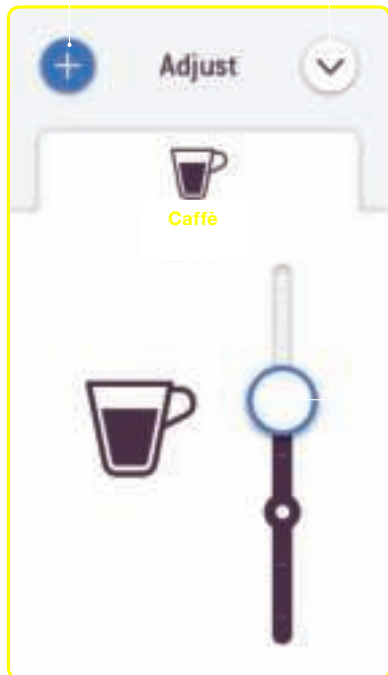

Cursore di regolazione

Livello densità schiuma di latte

Salva

Chiudi



Cursore di regolazione

Temperatura latte

Chiudi



Cursore di regolazione

- 1 Far scorrere il cerchio su e giù per effettuare la regolazione. La tacca sulla barra corrisponde all'impostazione predefinita per la bevanda.

haut
ou vers le bas pour
régler. L'encoche
présente sur la barre
correspond au réglage
par défaut de la
boisson.

- 2 Toccare **+** per salvare l'impostazione personalizzata della bevanda, che verrà poi visualizzata nel Menu bevande.



vosre réglage
personnalisé. La
boisson personnalisée
s'affiche dans la Carte
des boissons.

Ⓜ Preparazione di un caffè con latte /

Erogazione in corso

Esci



Erogazione
del caffè

Montatura
del latte

L'erogazione del caffè e la montatura del latte inizieranno contemporaneamente.

L'extraction du café et le moussage du lait démarrent simultanément.

Entrambe le procedure termineranno automaticamente.

In alternativa, toccare l'icona per interrompere la relativa procedura.

Sinon, apprez sur l'icône pour arrêter.

Preparazione completata

Esci



Aggiungere caffè

(inserire una nuova capsula e avviare l'erogazione del caffè)

(insérez une nouvelle capsule et lancez une nouvelle extraction)

Acqua calda

Toccare per avviare o interrompere manualmente il flusso.

Appuyez pour démarrer et arrêter manuellement.

Montatura del latte terminata

Icone



Avanti



Indietro



Chiudi



Salta



Salva
aggiornamento



Menu



Informazioni



Salva



Elimina

Preparazione di un caffè normale /

11

Conferma della bevanda

Esci

Acqua calda

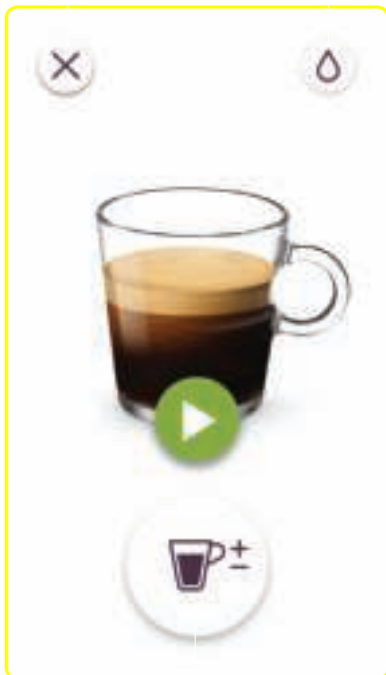

Impostazioni caffè

Erogazione in corso

Esci



Erogazione del caffè

Preparazione completata

Esci

Acqua calda



Aggiungere caffè

(inserire una nuova capsula e avviare l'erogazione del caffè)

(insérez une nouvelle capsule et lancez une nouvelle extraction)

L'erogazione del caffè termina automaticamente. In alternativa, toccare l'icona per interrompere la relativa procedura.

Sinon, appuyez sur l'icône pour arrêter.

17 Suggerimenti sulla preparazione del caffè /

i Per garantire condizioni igieniche ottimali, si consiglia vivamente di non riutilizzare una capsula usata.
il est fortement recommandé de ne pas réutiliser de capsule usagée.

i Per ottenere una schiuma di latte perfetta, utilizzare latte intero o parzialmente scremato pastorizzato a temperatura di frigorifero (circa 4-6°C).
veillez à utiliser du lait pasteurisé entier ou demi-écrémé à température réfrigérée (entre 4 et 6°C).

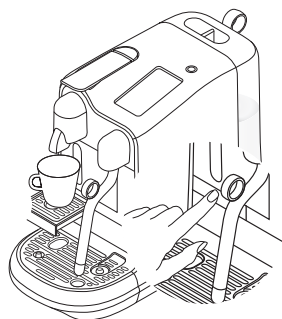

Quando si utilizzano le tazzine, installare sempre l'apposito supporto.

utilisez le support de tasse.

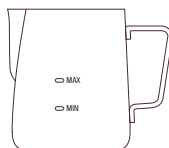

Usare esclusivamente la lattiera fornita per la montatura del latte.

le pichet à lait fourni pour le moussage du lait.



Attenzione: non riempire il bricco per il latte oltre il livello massimo indicato all'interno e all'esterno.

Attention: ne remplissez pas le pichet à lait au-delà du niveau maximum indiqué à l'intérieur et à l'extérieur du pichet.

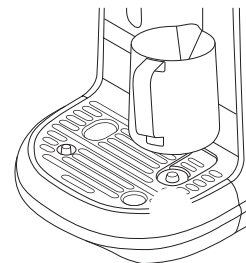

Controllare sempre che il bricco per il latte sia posizionato sul sensore di temperatura del vassoio raccogli-gocce quando si monta il latte.

le pichet à lait est toujours placé sur le capteur de température du bac d'égouttement lors de la préparation de la mousse de lait.

Regolazione del caffè normale/con latte

Caffè normale Café standard	Volume caffè Volume de café	Caffè con latte Café au lait	Impostazioni Réglages
Ristretto Ristretto	Da 10 a 30 ml De 10 à 30 ml	Volume caffè Volume de café	7 livelli, da 15 a 130 ml 7 niveaux de 15 à 130 ml
Espresso Espresso	Da 30 a 70 ml De 30 à 70 ml	Volume acqua calda Volume d'eau chaude	7 livelli, da 50 a 200 ml 7 niveaux de 50 à 200 ml
Lungo Lungo	Da 70 a 130 ml De 70 à 130 ml	Temperatura latte Température du lait	11 livelli, da 50 a 76 °C 11 niveaux de 50 à 76 °C
		Schiuma di latte Mousse de lait	8 livelli, da 2 a 30 mm 8 niveaux de 2 à 30 mm

Livello latte			Latte Macchiato
Flat White	Caffelatte	Cappuccino	
Min	Min	Min	Max

Pulizia giornaliera /

π

i **Non utilizzare solventi**, spugne o detersivi in crema forti o abrasivi durante la pulizia. Non mettere alcun componente in lavastoviglie.
de solvant fort ou abrasif, d'éponges ou de crèmes à récurer lors du nettoyage. Ne mettez pas de pièces de l'appareil dans le lave-vaisselle.

i **Non immergere** l'apparecchio o i componenti in acqua o altri liquidi.
l'appareil ou toute pièce de l'appareil dans de l'eau ou tout autre liquide.

1 **Selezionare Pulisci lancia** vapore dal MENU e seguire i passaggi visualizzati.

dans le MENU et suivez les étapes à l'écran.

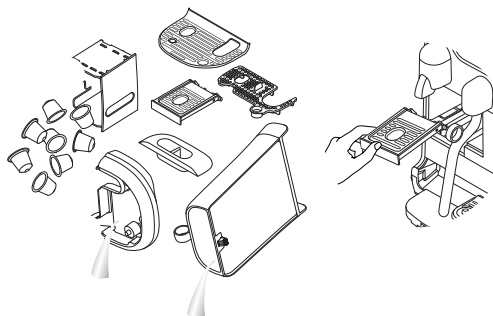

2 **Svuotare il vassoio raccogliogocce e il contenitore delle capsule usate ogni giorno.** Rimuovere e pulire il supporto per tazzine e pulire l'interno della macchina. Rimuovere e pulire il serbatoio dell'acqua con un detersivo inodore e risciacquare con acqua calda.

Retirez et nettoyez le support de tasse puis essuyez l'intérieur de la machine. Enlevez et nettoyez le réservoir d'eau avec un détergent inodore puis rincez à l'eau tiède.

3 **Risciacquare e asciugare** il bricco per il latte dopo ogni utilizzo. Se necessario, utilizzare un detersivo delicato.

le pichet à lait après chaque utilisation. Si nécessaire, utilisez un détergent doux.



4 **Asciugare tutti i componenti** con un panno morbido e pulito e rimassemblare la macchina. Pulire il beccuccio di uscita del caffè e la macchina regolarmente utilizzando un panno umido pulito.

avec un chiffon doux et propre et remontez la machine. Nettoyez régulièrement la sortie de café et la machine avec un chiffon humide et propre.

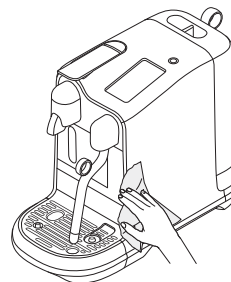

IT Menu /

Toccare per selezionare e seguire le istruzioni visualizzate.



Pulisci lancia vapore

Eseguire la procedura quotidianamente per pulire i condotti del vapore, la lancia vapore e prevenire ostruzioni.



Sciacqua lancia vapore

Utilizzare questa opzione quando necessario per disostruire la lancia vapore.



Decalcifica

Consente di rimuovere eventuali accumuli di calcare. Consultare le istruzioni per la decalcificazione nella pagina seguente.



Durezza dell'acqua

Consente di impostare il livello di durezza dell'acqua.



Ciclo di risciacquo

Selezionare questa opzione se la macchina non è stata utilizzata per un lungo periodo di tempo.



Ciclo di svuotamento

Utilizzare questa opzione quando non si utilizzerà la macchina per un periodo di tempo oppure per la protezione antigelo.



Guida rapida

Riprodurre nuovamente la Guida rapida.



Lingua

Consente di modificare la lingua.



Ripristino impostazioni di fabbrica

Consente di cancellare tutte le impostazioni personalizzate e riporta l'unità alle impostazioni di fabbrica.



À faire tous les jours pour nettoyer le circuit de vapeur, la buse vapeur et éviter les blocages.



Utilisez si besoin pour éliminer tout blocage survenant dans la buse vapeur.



Élimine le tartre accumulé. Reportez-vous aux instructions de détartrage à la page suivante.



Réinitialise le niveau de dureté de l'eau.



À utiliser lorsque la machine n'a pas été utilisée pendant une période prolongée.



À effectuer avant de stocker la machine pour une période de non-utilisation ou pour la protéger contre le gel.



Consultez à nouveau le Guide de démarrage rapide.



Modifiez la langue de la machine.



Efface tous les réglages et réinitialise la machine sur les réglages d'usine.

Decalcificazione /

i **Durata** circa 15 minuti.
environ 15 minutes.

! **Leggere le informazioni importanti** riportate sulla confezione di decalcificazione e fare riferimento alla tabella per la frequenza di utilizzo. La soluzione decalcificante può causare danni. Evitare il contatto con occhi, pelle e altre superfici. Non utilizzare mai prodotti diversi dal kit di decalcificazione *Nespresso*, disponibile presso *Nespresso*, per evitare di danneggiare la macchina. La tabella seguente riporta la frequenza necessaria con cui eseguire la decalcificazione per garantire un funzionamento ottimale della macchina, in base alla durezza dell'acqua. Per qualsiasi domanda relativa alla decalcificazione, contattare *Nespresso*.

sur l'emballage du détartrant et reportez-vous au tableau concernant la fréquence d'utilisation. La solution détartrante peut être nocive. Évitez le contact avec les yeux, la peau et les surfaces. N'utilisez jamais d'autre produit que le kit de détartrage *Nespresso* disponible auprès de *Nespresso* pour éviter d'endommager votre machine. Le tableau suivant indique la fréquence de détartrage nécessaire au fonctionnement optimal de votre machine, en fonction de la dureté de l'eau. Pour toute autre question concernant le détartrage, veuillez contacter *Nespresso*.

Decalcificazione: rimuove l'accumulo di calcare, preserva l'aroma del caffè e previene danni alla macchina. La frequenza dipende dalla durezza dell'acqua e da quanto viene utilizzata la macchina. Eseguire la decalcificazione quando indicato sul touchscreen. La macchina smette di funzionare se il ciclo di decalcificazione non viene eseguito dopo 30 preparazioni. Viene visualizzato un conto alla rovescia che mostra il numero di preparazioni rimanenti al blocco della macchina.

cette opération élimine les dépôts de tartre, préserve le goût du café et évite que votre machine soit endommagée. La fréquence dépend de la dureté de l'eau et du nombre d'utilisations. Procédez au détartrage lorsque l'invite s'affiche à l'écran. La machine cesse de fonctionner si le cycle de détartrage n'a pas été effectué après 30 utilisations. Un compte à rebours de « verrouillage » apparaît vous avertissant du nombre d'utilisations restantes avant le blocage de votre machine.



Accedere al Menu







e selezionare Decalcifica. Seguire le istruzioni visualizzate.



et sélectionnez Détartrage. Suivez les instructions à l'écran.

Livelli di durezza dell'acqua /

Durezza dell'acqua /

	App.	fH	dH	Decalcifica dopo / CaCO ₃	 (40 ml)
	Level 0	<5	<3	< 50 mg/l	2 200
	Level 1	>7	>4	> 70 mg/l	1 600
	Level 2	>13	>7	> 130 mg/l	1 100
	Level 3	>25	>14	> 250 mg/l	800
	Level 4	>38	>21	> 380 mg/l	600

fH **Grado francese /**

dH **Grado tedesco /**

CaCO₃ **Carbonato di calcio /**

IT Risoluzione dei problemi

Schermo/pulsanti non illuminati.	<ul style="list-style-type: none">- La macchina si spegne automaticamente.- Premere il pulsante di alimentazione per accendere la macchina.	<ul style="list-style-type: none">- Controllare la presa e la spina.
Non viene erogato vapore o acqua calda.	<ul style="list-style-type: none">- La macchina è spenta. Premere il pulsante di alimentazione per accendere la macchina.	<ul style="list-style-type: none">- Controllare la presa e la spina.
Non esce caffè, non esce acqua, il flusso del caffè è anomalo.	<ul style="list-style-type: none">- Verificare che il serbatoio dell'acqua sia posizionato correttamente. Se è vuoto, riempirlo con acqua fresca potabile.	<ul style="list-style-type: none">- Eseguire la decalcificazione, se necessario.
Il caffè non è abbastanza caldo.	<ul style="list-style-type: none">- Preriscaldare la tazza usando il pulsante dell'acqua calda.	<ul style="list-style-type: none">- Eseguire la decalcificazione, se necessario.
La leva di inserimento della capsula non si chiude completamente.	<ul style="list-style-type: none">- Svuotare il contenitore delle capsule usate.	<ul style="list-style-type: none">- Verificare che le capsule non si blocchino all'interno della macchina (Nota: non inserire le dita nella macchina).
Perdita (acqua sotto la macchina).	<ul style="list-style-type: none">- Svuotare il vassoio raccogliocce, se pieno.- Verificare che il vassoio raccogliocce sia inserito correttamente.	<ul style="list-style-type: none">- Se il problema persiste, contattare <i>Nespresso</i>.
Nessun flusso di caffè, l'acqua entra direttamente nel contenitore delle capsule usate (nonostante la capsula sia inserita).	<ul style="list-style-type: none">- Verificare che la leva sia chiusa.	<ul style="list-style-type: none">- Svuotare il contenitore delle capsule usate e verificare che non vi siano capsule bloccate all'interno della macchina (NOTA: non inserire le dita nella macchina). Se il problema persiste, contattare <i>Nespresso</i>.
Il display è scuro. Non si riesce a vedere/leggere.	<ul style="list-style-type: none">- La luminosità dello schermo è impostata su un valore basso.- Premere il pulsante di alimentazione per accenderlo.	<ul style="list-style-type: none">- Regolare la luminosità dello schermo. Accedere al menu e selezionare Luminosità schermo.
Il messaggio Riempire il serbatoio dell'acqua rimane visualizzato sullo schermo (il serbatoio dell'acqua è pieno).	<ul style="list-style-type: none">- Verificare che il serbatoio dell'acqua sia posizionato correttamente.	<ul style="list-style-type: none">- Se il problema persiste, contattare <i>Nespresso</i>.
Viene visualizzato l'avviso di decalcificazione.	<ul style="list-style-type: none">- Eseguire la decalcificazione della macchina	<ul style="list-style-type: none">- Accedere al menu e selezionare Decalcifica. Seguire le istruzioni sullo schermo.
La macchina è accesa ma smette di funzionare.	<ul style="list-style-type: none">- Premere il pulsante di alimentazione per spegnere la macchina.- Attendere 1 ora e accendere la macchina premendo il pulsante di alimentazione.	<ul style="list-style-type: none">- Se il problema persiste, contattare <i>Nespresso</i>.
Il touchscreen non funziona.	<ul style="list-style-type: none">- Premere il pulsante di alimentazione per spegnere la macchina. Premere nuovamente il pulsante di alimentazione per accendere la macchina.	<ul style="list-style-type: none">- Se il problema persiste, contattare <i>Nespresso</i>.
Il touchscreen è in Modalità in-store.	<ul style="list-style-type: none">- Per uscire dalla modalità in-store, premere il pulsante di alimentazione e spegnere la macchina. Premere di nuovo il pulsante di alimentazione per accendere la macchina.	

Risoluzione dei problemi relativi alla preparazione della schiuma di latte

π

Il ciclo di montatura del latte non parte.	<ul style="list-style-type: none">- Verificare che il serbatoio dell'acqua sia posizionato correttamente. Se è vuoto, riempirlo con acqua fresca potabile.- Verificare che la punta della lancia vapore sia pulita e che la lancia sia abbassata.	
La schiuma di latte non è ottimale.	<ul style="list-style-type: none">- Assicurarsi di utilizzare latte intero o parzialmente scremato pastorizzato a temperatura refrigerata (circa 4-6 °C). Il risultato migliore si ottiene appena si apre la confezione del latte.- Controllare l'impostazione relativa alla montatura del latte.	<ul style="list-style-type: none">- Utilizzare il bricco per il latte fornito.- Pulire il bricco per il latte e la lancia vapore dopo ogni utilizzo.- Completare il ciclo di pulizia della lancia vapore. Accedere al menu e selezionare pulisci lancia vapore, quindi seguire le istruzioni visualizzate.
Il vapore è troppo liquido.	<ul style="list-style-type: none">- Usare acqua fresca potabile.- Non utilizzare acqua altamente filtrata, demineralizzata o distillata.	
Il latte fuoriesce dal bricco.	<ul style="list-style-type: none">- Riempire il bricco per il latte con il volume di latte appropriato. NON superare il livello MAX.- I livelli minimo e massimo sono indicati all'interno e all'esterno del bricco per il latte.	<ul style="list-style-type: none">- Per evitare fuoriuscite, ridurre il volume di latte iniziale e/o ridurre il livello di schiuma. Ciò varia in base al tipo di latte.
Il latte è troppo caldo.	<ul style="list-style-type: none">- Utilizzare il bricco per il latte fornito.- Controllare che il bricco per il latte sia posizionato sul sensore di temperatura del vassoio raccogliocce.- Verificare che il sensore di temperatura del vassoio raccogliocce sia pulito e asciutto.	<ul style="list-style-type: none">- Diminuire l'impostazione della temperatura del latte.
Il latte non è abbastanza caldo.	<ul style="list-style-type: none">- Preriscaldare le tazze.- Utilizzare il bricco per il latte fornito.- Controllare che il bricco per il latte sia posizionato sul sensore di temperatura del vassoio raccogliocce.	<ul style="list-style-type: none">- Aumentare l'impostazione della temperatura del latte.- Controllare che la punta della lancia vapore non sia ostruita.
Viene visualizzato l'avviso Pulisci lancia vapore.	<ul style="list-style-type: none">- Pulire la lancia vapore.	<ul style="list-style-type: none">- Accedere al menu e selezionare Pulisci lancia vapore. Seguire le istruzioni visualizzate.

Écran / boutons non allumés.	<ul style="list-style-type: none"> - La machine s'ÉTEINT automatiquement. - Appuyez sur le bouton d'alimentation pour mettre la machine en marche. 	<ul style="list-style-type: none"> - Vérifiez la prise électrique : fiche, tension, fusible.
	<ul style="list-style-type: none"> - La machine est ÉTEINTE. Appuyez sur le bouton d'alimentation pour mettre la machine en marche. 	<ul style="list-style-type: none"> - Vérifiez la prise électrique : fiche, tension, fusible.
Pas de café, pas d'eau, débit de café inhabituel.	<ul style="list-style-type: none"> - Vérifiez si le réservoir d'eau est placé correctement ; s'il est vide, le remplir d'eau potable fraîche. - Préchauffez la tasse à l'aide du bouton d'eau chaude. 	<ul style="list-style-type: none"> - Détartrez la machine si nécessaire. - Détartrez la machine si nécessaire.
Le levier à capsules ne se ferme pas complètement.	<ul style="list-style-type: none"> - Videz le récipient à capsules - Videz le bac d'égouttement s'il est plein. - Vérifiez que le bac d'égouttement est bien inséré. 	<ul style="list-style-type: none"> - Vérifiez que les capsules ne sont pas bloquées à l'intérieur de la machine. (Remarque : ne pas mettre vos doigts à l'intérieur de la machine) - Si le problème persiste, veuillez contacter <i>Nespresso</i>.
Pas de débit de café, l'eau va directement dans le récipient à capsules (alors que la capsule est insérée).	<ul style="list-style-type: none"> - Vérifiez que le levier à capsules est fermé. 	<ul style="list-style-type: none"> - Videz le récipient à capsules et vérifiez si une capsule est bloquée à l'intérieur de la machine. (REMARQUE : ne mettez pas vos doigts à l'intérieur de la machine) Si le problème persiste, veuillez contacter <i>Nespresso</i>.
	<ul style="list-style-type: none"> - La luminosité de l'écran est définie sur un réglage bas. - Appuyez sur le bouton d'alimentation pour mettre sous tension. 	<ul style="list-style-type: none"> - Réglez la luminosité de l'écran. Accédez au menu et sélectionnez Luminosité de l'écran.
L'invite Remplir le réservoir d'eau reste affichée à l'écran (le réservoir d'eau est plein).	<ul style="list-style-type: none"> - Vérifiez si le réservoir d'eau est placé correctement. 	<ul style="list-style-type: none"> - Si le problème persiste, veuillez contacter <i>Nespresso</i>.
	<ul style="list-style-type: none"> - Détartrez la machine. 	<ul style="list-style-type: none"> - Accédez au menu et sélectionnez Détartrage. Suivez les instructions à l'écran.
La machine est sous tension mais ne fonctionne pas.	<ul style="list-style-type: none"> - Appuyez sur le bouton d'alimentation pour éteindre la machine. - Attendez 60 minutes puis appuyez sur le bouton d'alimentation pour mettre la machine en marche. - Appuyez sur le bouton d'alimentation pour éteindre la machine. Appuyez à nouveau sur le bouton d'alimentation pour mettre la machine en marche. 	<ul style="list-style-type: none"> - Si le problème persiste, veuillez contacter <i>Nespresso</i>. - Si le problème persiste, veuillez contacter <i>Nespresso</i>.
L'écran tactile est en mode démo.	<ul style="list-style-type: none"> - Pour quitter le mode démo, appuyez sur le bouton d'alimentation pour éteindre la machine. Appuyez à nouveau sur le bouton d'alimentation pour mettre la machine en marche. 	

Le cycle de vapeur de lait ne démarre pas.	<ul style="list-style-type: none"> - Vérifiez si le réservoir d'eau est placé correctement ; s'il est vide, le remplir d'eau potable fraîche. - Vérifiez si l'embout de la buse vapeur est bouché et assurez-vous que la buse est abaissée. 	
La vapeur contient beaucoup d'eau.	<ul style="list-style-type: none"> - Utilisez de l'eau potable fraîche. 	<ul style="list-style-type: none"> - Utilisez le pichet à lait fourni. - Nettoyez le pichet à lait et la buse vapeur après chaque utilisation. - Procédez au cycle de nettoyage de la buse vapeur. Accédez au menu et sélectionnez Nettoyage buse vapeur, puis suivez les instructions à l'écran.
La température du lait est trop élevée.	<ul style="list-style-type: none"> - Remplissez le pichet du volume de lait approprié. NE remplissez PAS au-dessus du niveau MAX. - Les niveaux minimum et maximum sont indiqués à l'intérieur et à l'extérieur du pichet. 	<ul style="list-style-type: none"> - N'utilisez pas d'eau fortement filtrée, déminéralisée ou distillée. - Pour arrêter le débordement, réduisez le volume initial de lait et / ou diminuez le niveau de mousse. Ces éléments varient selon le type de lait.
L'alerte Nettoyage buse vapeur s'affiche.	<ul style="list-style-type: none"> - Utilisez le pichet à lait fourni. - Vérifiez que le pichet à lait est placé correctement sur le capteur de température du pichet à lait dans le bac d'égouttement. - Vérifiez que le capteur de température dans le bac d'égouttement est propre et sec. - Préchauffez la tasse. - Utilisez le pichet à lait fourni. - Vérifiez que le pichet à lait est placé sur le capteur de température dans le bac d'égouttement. 	<ul style="list-style-type: none"> - Réduisez le réglage de température du lait. - Augmentez le réglage de température du lait. - Vérifiez si l'embout de la buse vapeur est bouché.
L'alerte Nettoyage buse vapeur s'affiche.	<ul style="list-style-type: none"> - Nettoyez la buse vapeur. 	<ul style="list-style-type: none"> - Accédez au menu et sélectionnez Nettoyage buse vapeur. Suivez les instructions à l'écran.

IT Contattare Nespresso /



Dal momento che potremmo non aver previsto tutti gli usi della macchina, per ulteriori informazioni, in caso di problemi o semplicemente per ricevere qualche consiglio, contattare Nespresso o il rappresentante autorizzato Nespresso. È possibile trovare i dettagli di contatto Nespresso o del rappresentante autorizzato Nespresso nella cartella "Benvenuto in Nespresso" nella macchina o su **nespresso.com**

aussi pour toute demande d'informations, en cas de problème ou simplement pour obtenir des conseils, veuillez contacter le Club Nespresso ou votre revendeur Nespresso agréé. Les coordonnées de votre Club Nespresso ou de votre revendeur Nespresso agréé sont indiquées dans le guide « Bienvenue chez Nespresso » dans la boîte de votre machine ou sur le site Internet **nespresso.com**

Smaltimento e protezione ambientale /

L'apparecchio contiene materiali di valore che possono essere recuperati o riciclati. La differenziazione dei materiali di scarto restanti semplifica il riciclaggio delle materie prime di valore. Lasciare l'elettrodomestico presso il punto di raccolta più vicino. È possibile ottenere informazioni sullo smaltimento dalle autorità locali.

des matériaux de valeur qui peuvent être réutilisés ou recyclés. Le tri des déchets restants selon leur type facilite le recyclage des matières premières de valeur. Déposez votre appareil à un point de collecte. Pour plus d'informations sur l'élimination des déchets, adressez-vous à vos autorités locales.

Garanzia limitata /

π

Sage garantisce questo prodotto contro difetti di conformità (di fabbricazione o dei materiali) per un periodo di 2 anni. Poiché il periodo di garanzia ha inizio dalla data di acquisto, Sage richiede la presentazione della prova di acquisto originale per accertare la data.

Durante il periodo di garanzia, Sage riparerà o sostituirà qualsiasi prodotto difettoso, senza alcun costo per il proprietario. I prodotti sostitutivi o i componenti riparati saranno coperti esclusivamente da sei mesi di garanzia o dal periodo rimanente della garanzia originale, se più lungo.

La presente garanzia limitata non si applica ad alcun difetto derivante da negligenza, incidente, uso improprio o qualsiasi altro motivo al di fuori del ragionevole controllo di Sage, incluso ma non limitato a: normale usura, negligenza o mancata osservanza delle istruzioni del prodotto, manutenzione impropria o inadeguata, accumulo di calcio o decalcificazione, collegamento a un'alimentazione non corretta, modifica o riparazione non autorizzata del prodotto, uso a fini commerciali, incendi, fulmini, inondazioni o altre cause esterne.

Questa garanzia è valida solo nel paese di acquisto o in altri paesi in cui Sage vende o offre servizi relativi allo stesso modello di macchina con specifiche tecniche identiche. Il servizio di garanzia al di fuori del paese di acquisto è limitato ai termini e alle condizioni della garanzia corrispondente nel paese di servizio. Qualora il costo delle riparazioni o della sostituzione non fosse coperto dalla garanzia, Sage avviserà il proprietario e il costo verrà addebitato al proprietario stesso.

La presente garanzia limitata costituisce la piena estensione della responsabilità di Sage, a prescindere dalla causa. Fatta eccezione per quanto consentito dalla legge vigente, i termini della presente garanzia limitata non escludono, limitano o modificano i diritti legali obbligatori applicabili alla vendita di questo prodotto e si aggiungono a tali diritti.

Se si ritiene che il prodotto sia difettoso, contattare *Nespresso* o Sage per istruzioni su come procedere con la riparazione. Per i dettagli di contatto, visitare il sito **www.nespresso.com**

Sage garantit ce produit contre les défauts matériels et de fabrication pour une période de 2 ans. La période de garantie débute à la date d'achat et Sage exige la présentation de la preuve d'achat originale pour déterminer la date.

Pendant la période de garantie, Sage répare ou remplace tout produit défectueux à sa seule discrétion, sans frais pour le propriétaire. Les produits de remplacement et les pièces réparées ne seront garantis que pour la portion non expirée de la garantie originale ou pour six mois, selon la durée la plus élevée.

Cette garantie limitée ne s'applique pas à tout défaut résultant d'une négligence, d'un accident, d'une mauvaise utilisation ou de toute autre raison échappant au contrôle raisonnable de Sage, y compris, mais sans s'y limiter : l'usure normale, la négligence ou le non-respect des instructions du produit, un entretien incorrect ou inapproprié, les dépôts de calcium ou le détartrage, le raccordement à une alimentation électrique inappropriée, une modification ou réparation du produit non autorisée, une utilisation commerciale, un incendie, la foudre, une inondation ou toute autre cause extérieure.

Cette garantie est valable uniquement dans le pays d'achat ou dans tout autre pays où Sage vend ou propose l'entretien du même modèle doté de spécifications techniques identiques. Le service de garantie en dehors du pays d'achat est limité aux conditions générales de la garantie correspondante dans le pays de service. Si le coût des réparations ou du remplacement n'est pas couvert par la présente garantie, Sage en avisera le propriétaire et le coût sera à la charge de ce dernier.

La présente garantie limitée couvre l'intégralité de la responsabilité de Sage, quelle que soit la cause. Sauf dans la mesure autorisée par la loi applicable, les conditions de cette garantie limitée n'excluent, ne restreignent ou ne modifient pas les droits légaux obligatoires applicables à la vente de ce produit et s'ajoutent à ces droits.

Si vous pensez que votre produit est défectueux, veuillez contacter *Nespresso* ou Sage pour savoir comment procéder à une réparation. Veuillez consulter notre site Internet **www.nespresso.com** pour obtenir nos coordonnées.

Nespresso Sage Creatista Pro

Gefeliciteerd met uw aankoop van de Nespresso Sage Creatista Pro, het apparaat waarmee u koffie met opgeschuimde melk van professionele kwaliteit kunt maken.

Inhoud



1 **Creatista Pro**-koffiezetapparaat



2 **Proefdoos met Nespresso**-capsules



3 **Melkkan**



4 **Nespresso**-welkomstbrochure

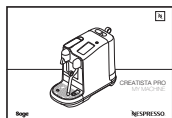

5 **Handleiding**



6 **1 x teststrip** voor waterhardheid, in de handleiding

Creatista Pro

NL

DE BELEVING VAN KLASSIEKE ESPRESSOKOFFIE

Met het *Nespresso* Original systeem wordt u uitgenodigd om te genieten van de essentie van een espresso, met of zonder melk. Geïnspireerd door de traditie van de Italiaanse koffie, garandeert dit systeem een tijdloze ervaring met één druk op de knop. *Nespresso* Original apparaten en capsules bieden een scala aan aroma's voor alle koffiesmaken. Een normale espresso of 'lungo', zwart of gepersonaliseerd, altijd romig of met zacht schuim. Dit wordt alleen mogelijk gemaakt door de druk van 19 bar van de machine. Deze haalt al het aroma uit elke capsule en brengt het over naar uw kopje. *Nespresso* Original, klassiek op eigen manier.

Specificaties SNE900

~ 220–240 V, 50–60 Hz, 2300 W

P_{max} 19 bar/1,9 MPa

kg ~6,65 kg / 14,7 lbs

l 2 L / 68 fl.oz

l 25,1 cm / 9,8 in **l** 41,8 cm / 16,5 in **l** 49,9 cm / 19,6 in

<i>Veiligheidsmaatregelen</i>	57
<i>Overzicht van het apparaat</i>	61
<i>Eerste gebruik</i>	62
<i>Drankmenu</i>	63
<i>Koffie-instellingen</i>	63
<i>Koffie met melk</i>	65
<i>Gewone koffie</i>	66
<i>Tips voor koffiebereiding</i>	67
<i>Dagelijkse reiniging</i>	68
<i>Onderhoud</i>	74
<i>Ontkalken</i>	70
<i>Waterhardheid</i>	70
<i>Problemen oplossen</i>	71
<i>Contact opnemen met Nespresso</i>	73
<i>Verwijdering en milieubescherming</i>	73
<i>Beperkte garantie</i>	74

VEILIGHEIDSMATREGELEN

NL



⚠ LET OP: de veiligheidsmaatregelen maken deel uit van het apparaat. Lees ze aandachtig door voordat u uw nieuwe apparaat voor het eerst gebruikt. Bewaar ze op een plek waar u ze later terug kunt vinden.

⚠ LET OP: als u dit pictogram ziet, raadpleegt u de veiligheidsmaatregelen om mogelijk letsel en schade te voorkomen.

i INFORMATIE: als u dit pictogram ziet, hanteert u het advies voor correct en veilig gebruik van uw apparaat.

⚡ WAARSCHUWING: Wanneer u dit pictogram ziet, volgt u de instructies om risico's met betrekking tot elektriciteit die kunnen leiden tot persoonlijk letsel te voorkomen.

⚡ Gebruik het apparaat niet als het netsnoer beschadigd is.

Het apparaat is alleen gemaakt om dranken te bereiden volgens deze instructies.

- Gebruik het apparaat alleen voor het beoogde gebruik.
- Gebruik het apparaat niet in een afgesloten ruimte of een kast.
- Dit apparaat is uitsluitend ontworpen voor gebruik binnenshuis en in niet-extreme temperaturen.
- Stel het apparaat niet bloot aan direct zonlicht, langdurige opspatten van water en vochtigheid.
- Dit apparaat is alleen voor huishoudelijk gebruik. Het apparaat is niet bedoeld voor gebruik in: personeelskeukens in winkels, kantoren en andere werkomgevingen; boerderijen; hotels, motels en andere typen accommodaties; omgevingen zoals bed and breakfasts.
- Kinderen vanaf 8 jaar kunnen dit apparaat gebruiken, mits ze worden begeleid en instructies hebben gekregen over het veilige gebruik van het apparaat en de gevaren ervan begrijpen. Kinderen mogen het apparaat niet reinigen of onderhouden tenzij zij ouder zijn dan 8 jaar en worden begeleid door een volwassene.
- Houd het apparaat en het snoer buiten het bereik van kinderen jonger dan 8 jaar.
- Dit apparaat kan worden gebruikt door personen met beperkte fysieke, zintuiglijke of mentale capaciteiten of een gebrek aan ervaring en kennis, mits zij worden begeleid of instructies hebben gekregen over het veilige gebruik van het apparaat en de gevaren ervan begrijpen.
- Kinderen mogen het apparaat niet als speelgoed

gebruiken.

- De fabrikant houdt zich niet verantwoordelijk en de garantie is niet van toepassing in het geval van commercieel gebruik, onjuiste hantering of gebruik van het apparaat, schade als gevolg van gebruik voor andere doeleinden, foutief gebruik, reparaties die niet zijn uitgevoerd door professionals of het niet naleven van de instructies.

⚡ Vermijd risico op dodelijke elektrische schokken en brand.

- In geval van nood: haal de stekker onmiddellijk uit het stopcontact.
- Sluit het apparaat alleen aan op geschikte, gemakkelijk toegankelijke, geaarde netaansluiting. Zorg ervoor dat de spanning van de voedingsbron overeenkomt met die op het typeplaatje staat vermeld. Wanneer dit

NL VEILIGHEIDSMAAATREGELEN

onjuist is, komt de garantie te vervallen.

Het apparaat mag pas worden aangesloten na installatie.

- Trek het snoer niet over scherpe randen, klem het niet vast en laat het niet hangen.
- Houd het snoer uit de buurt van hitte en vocht.
-  Als het netsnoer beschadigd is moet het worden vervangen door de fabrikant, een servicemedewerker hiervan of vergelijkbare gekwalificeerde personen om alle risico's uit te sluiten.
- Gebruik het apparaat niet als het netsnoer beschadigd is. Breng het apparaat naar *Nespresso* of naar een geautoriseerde

vertegenwoordiger van *Nespresso*.

- Als een verlengsnoer nodig is, gebruik dan alleen een geaard snoer met een kabeldoorsnede van minimaal 1,5 mm² of een overeenkomend ingangsvermogen.
- Plaats het apparaat nooit op of naast hete oppervlakken zoals radiatoren, kachels, ovens, gasbranders, open vuur of iets dergelijks om gevaarlijke situaties en schade te voorkomen.
- Plaats het altijd op een horizontale, stabiele en vlakke ondergrond. Het oppervlak moet bestand zijn tegen hitte en vloeistoffen zoals water, koffie, ontkalkingsmiddel of soortgelijke vloeistoffen.
- Koppel het apparaat los van

het elektriciteitsnet wanneer het gedurende een lange periode niet in gebruik is. Doe dit door de stekker uit het stopcontact te trekken. Trek niet aan het snoer zelf: hierdoor kan het beschadigd raken.

- Haal de stekker uit het stopcontact en laat het apparaat afkoelen voordat u aan reiniging en onderhoud begint.
- Raak het snoer nooit aan met natte handen.
- Dompel het apparaat of delen ervan nooit onder in water of andere vloeistof.
- Plaats het apparaat of delen ervan nooit in de vaatwasser.
- Het is gevaarlijk als elektriciteit en water met elkaar in aanraking komen. Dit kan dodelijke elektrische schokken veroorzaken.

- Open het apparaat niet. Gevaarlijke spanning!
- Steek niets in openingen. Dit kan brand of elektrische schokken veroorzaken.

Vermijd mogelijke schade tijdens het gebruik van het apparaat.

- Als er koffievolumes hoger dan 150 ml zijn geprogrammeerd, laat u het apparaat 5 minuten afkoelen voordat u aan het volgende kopje begint om het risico op oververhitting te voorkomen.
- Laat het apparaat niet onbeheerd achter tijdens gebruik.
- Gebruik het apparaat niet als het is beschadigd of niet correct werkt. Haal de stekker onmiddellijk uit het stopcontact. Neem

VEILIGHEIDSMATREGELEN

NL

- contact op met *Nespresso* of een geautoriseerde vertegenwoordiger van *Nespresso* voor onderzoek, reparatie of aanpassingen.
-  Een beschadigd apparaat kan elektrische schokken, brandwonden en brand veroorzaken.
 - Sluit de hendel altijd volledig en open deze nooit tijdens gebruik. Dit kan brandwonden veroorzaken.
 - Steek uw vingers niet onder de koffie-uitloop wegens gevaar voor brandwonden.
 - Steek uw vingers niet in het capsulecompartiment of de capsuleschacht. Verwondingsgevaar.
 - Raak het capsulecompartiment niet vlak na het koffie zetten aan: dit kan brandwonden veroorzaken. Als de messen de capsule niet perforeren, kan er water rond de capsule stromen. Hierdoor kan het apparaat beschadigd raken.
 - Gebruik nooit een beschadigde of vervormde capsule. Als een capsule in het capsulecompartiment is verstopt, schakelt u het apparaat uit en haalt u de stekker uit het stopcontact voordat u verdere handelingen uitvoert. Neem contact op met *Nespresso* of een geautoriseerde vertegenwoordiger van *Nespresso*.
 - Verkeerd gebruik kan tot letsel leiden.
 - Vul het waterreservoir alleen met vers drinkwater.
 - Maak het waterreservoir leeg als het apparaat langere tijd niet wordt gebruikt (vakanties etc.).
 - Vervang het water in het waterreservoir wanneer het apparaat gedurende een weekend of een vergelijkbare tijdsduur niet wordt gebruikt.
 - Gebruik het apparaat niet zonder de opvangbak en het lekrooster om te voorkomen dat er vloeistof op omliggende oppervlakken wordt gemorst.
 - Gebruik geen agressieve reinigingsmiddelen. Gebruik een vochtige doek en een mild reinigingsmiddel om het oppervlak van het apparaat te reinigen.
 - Gebruik alleen schone reinigingstools om het apparaat te reinigen.
 - Gebruik geen schurende middelen aangezien deze het oppervlak van de apparatuur kunnen beschadigen.
 - Verwijder de plastic folie wanneer u het apparaat uitpakt en gooi het weg.
 - Dit apparaat is ontworpen voor *Nespresso*-koffiecapsules die exclusief verkrijgbaar zijn via *Nespresso* of geautoriseerde vertegenwoordigers van *Nespresso*.
 - Deze apparatuur is bedoeld voor koemelk, en niet voor gebruik met andere producten/melkvervangers (sojamelk, havermelk, amandelmelk) en is daarom niet geschikt voor personen met lactose-intolerantie of melkallergie.
 - Alle *Nespresso*-apparaten ondergaan strenge controles. Betrouwbaarheidstests onder praktische omstandigheden worden willekeurig op geselecteerde eenheden uitgevoerd. Hierdoor kunnen

NL VEILIGHEIDSMAAATREGELEN

er sporen van eerder gebruik aanwezig zijn.

- *Nespresso* behoudt zich het recht voor om de instructies zonder voorafgaande kennisgeving te wijzigen.
- Dit apparaat bevat magneten.

Ontkalken

- *Nespresso-ontkalkingsmiddel* help er bij correct gebruik voor zorgen dat uw apparaat gedurende de hele levensduur goed werkt en dat uw ervaring perfect blijft, zoals bij het eerste gebruik.

BEWAAR DEZE INSTRUCTIES
Geef deze instructies door aan een eventuele volgende gebruiker.
Deze handleiding is ook beschikbaar als PDF op [nespresso.com](https://www.nespresso.com)

Overzicht van het apparaat

NL

Aan/uit-knop

Lcd-touchscreen

Hendel voor plaatsen van capsule

Capsulehouder

Bodem van kopjeshouder

Uitneembaar lekrooster

Plaat voor opvangbak

Uitneembare opvangbak met legingsindicator

Eenvoudig te reinigen stoompijpje

Temperatuursensor voor melkkan

Melkkan

Waterreservoir met deksel

Uitneembare reinigingspin

Aan/uit-knop
Druk op de knop om het apparaat AAN of UIT te zetten.

Lcd-touchscreen
- Swipen om te navigeren
- Tikken om te selecteren.

NL Eerste gebruik

i Lees **vóór gebruik de tekst op al het verpakkingsmaterialen** of alle promotielabels op uw apparaat en gooi ze hierna veilig weg.

i Lees **eerst de belangrijke** veiligheidsmaatregelen om risico op dodelijke elektrische schokken en brand te vermijden.

- 1** Sluit het apparaat aan op een stopcontact.

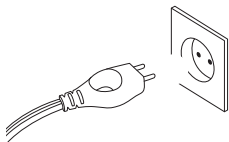

- 2** Schakel het apparaat **IN** door op de knop Power te drukken.

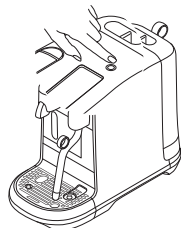

- 3** Tik om uw taal te selecteren.



- 4** Volg de instructies op het scherm om uw apparaat in te stellen.

Tijdens de eerste gebruikscyclus wordt het apparaat gespoeld en het verwarmingssysteem gebruiksklaar gemaakt.



- 5** Volg de instructies van de snelstartgids op het scherm.

Waterhardheid kan handmatig worden ingesteld of de standaardwaarde kan worden gebruikt. U kunt de instelling in het menu aanpassen.



- 6** Schakel het apparaat **UIT** door op de knop Power te drukken. U kunt het koffie zetten onderbreken door het apparaat uit te schakelen.

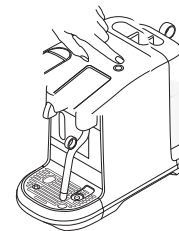

Drankmenu en selectie

Drankmenu

Menu



Heet water

Tik om handmatig te starten en stoppen. Max. 200 ml

Swipe omhoog en omlaag op het touchscreen om door het menu te navigeren.

Tik op het scherm om te selecteren.

Bevestiging drankje

Sluiten

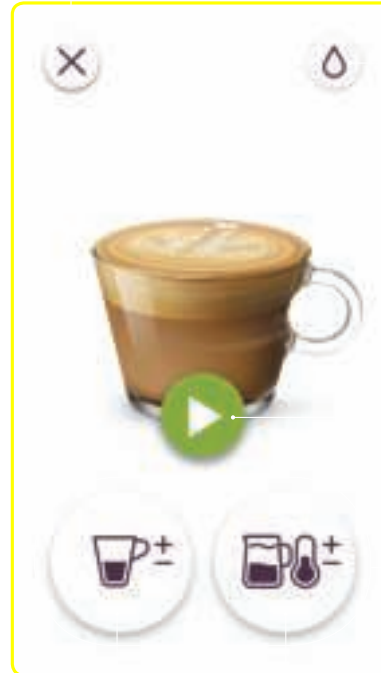

Heet water

Tikken om te beginnen

Drankaanpassingen

Koffie-
instellingen

Melkinstellingen

NL Drankaanpassingen

Koffievolume aanpassen



Schuifregelaar voor aanpassingen

Melkschuimniveau aanpassen



Schuifregelaar voor aanpassingen

Melktemperatuur aanpassen



Schuifregelaar voor aanpassingen

1 **Schuif de cirkel omhoog** en omlaag om aan te passen. Puntje op de balk is de standaardinstelling van de drank.

2 **Tik op + om uw** aangepaste drankinstelling op te slaan. Aangepaste drankje verschijnt in het drankmenu.

Koffie met melk zetten

Drankje wordt gezet

Sluiten



Koffie-extractie en melktexturering starten tegelijkertijd.

Koffie en melk stoppen automatisch met lopen. U kunt ook op het pictogram tikken om te stoppen.

Koffie loopt

Melk loopt

Drankje gezet

Sluiten



Koffie toevoegen
(plaats een nieuwe capsule en start extractie opnieuw)

Melk is toegevoegd

Heet water

Tik om handmatig te starten en stoppen.

Icons



Volgende



Terug



Sluiten



Over slaan



Opgeslagen drankje bijwerken



Menu



Informatie



Opslaan



Verwijderen

☉ Een gewone koffie met melk zetten

Bevestiging drankje

Sluiten

Heet water

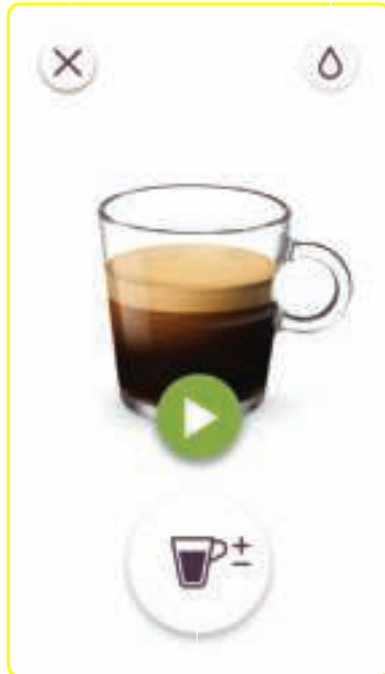

Koffie-instellingen

Drankje wordt gezet

Cerrar



Café en
preparación

Drankje gezet

Sluiten

Heet water



Koffie toevoegen
(plaats een nieuwe capsule en
start extractie opnieuw)

Koffie stopt
automatisch met
lopen. U kunt ook op
het pictogram tikken
om te stoppen.

Tips voor koffiebereiding

- i** We raden aan een reeds gebruikte, capsule niet opnieuw te gebruiken om het hygiëneniveau optimaal te houden.
- i** Gebruik voor melkschuim, van de hoogste kwaliteit gekoelde, gepasteuriseerde volle of halfvolle melk (ongeveer 4-6°C).

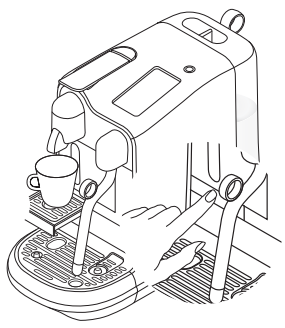

Gebruik voor kleinere, kopjes de kopjeshouder.



Gebruik alleen de meegeleverde melkkan voor het opschuimen van melk.

! LET OP: Vul de melkkan niet tot boven het max-streepje aan de binnen- en buitenkant van de kan.

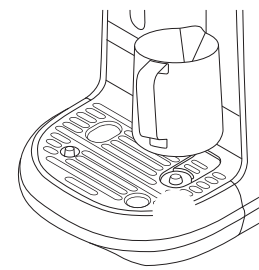

Zorg er altijd voor dat de melkkan op de temperatuursensor van de opvangbak is geplaatst wanneer u melk textureert.

Gewone koffie / koffie met melk aanpassen

Gewone koffie	Koffievolume	Koffie met melk	Instellingen
Ristretto	Van 10 tot 30 ml	Koffievolume	7 niveaus, van 15 tot 130 ml
Espresso	Van 30 tot 70 ml	Volume heet water	7 niveaus, van 50 tot 200 ml
Lungo	Van 70 tot 130 ml	Melktemperatuur	11 niveaus, van 50 °C tot 76 °C
		Melkschuim	8 niveaus, van 2 tot 30 mm

Melkniveau

Flat White	Cafe Latte	Cappuccino	Latte Macchiato
			
Min	Min	Min	Max

NL Dagelijkse reiniging

i Gebruik geen agressieve of schurende reinigingsmiddelen, sponzen of reinigingsmiddelen op crèmebasis. Plaats geen onderdelen in de vaatwasser.

i Dompel het apparaat of delen ervan nooit onder in water of andere vloeistof.

1  Selecteer **Stoompijpe reinigen** in het MENU en volg de instructies op het scherm.

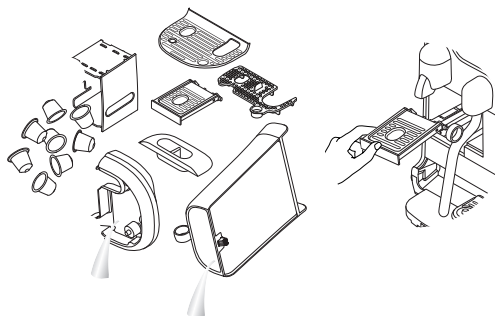

2 **Maak de opvangbak en de capsulehouder elke dag leeg.** Verwijder de kopjeshouder, reinig deze en veeg de binnenkant van het apparaat schoon. Verwijder het waterreservoir en reinig het met een geurloos reinigingsmiddel. Spoel vervolgens af met warm water.

3 **Spoel en droog** de melkkan na elk gebruik. Gebruik indien nodig een mild reinigingsmiddel.



4 **Droog alle onderdelen** en een zachte, schone doek en zet het apparaat weer in elkaar. Veeg de koffie-uitloop en het apparaat regelmatig af met een schone, vochtige doek.

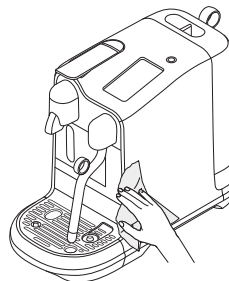

Menu



Stoompijpe reinigen

Doe dit dagelijks om stoompaden en de stoompijp te reinigen en verstoppingen te voorkomen.



Stoompijpe spoelen

Gebruik zoals vereist om eventuele verstoppingen in de stoompijp te verhelpen.



Ontkalken

Verwijder eventuele kalkaanslag. Raadpleeg de instructies voor ontkalken op de volgende pagina.



Waterhardheid

Stel het waterhardheidsniveau opnieuw in.



Spoelcyclus

Wanneer het apparaat langere tijd niet is gebruikt.



Legingscyclus

Wanneer u het apparaat tijdelijk niet gebruikt en opbergt of voor vorstbescherming



Snelstartgids

Raadpleeg de snelstartgids opnieuw.



Taal

Wijzig de taalinstellingen van het apparaat.



Fabrieksinstellingen

Verwijder alle instellingen en herstel de fabrieksinstellingen.



NL Ontkalken



Duurt ongeveer 15 minuten.



Lees de belangrijke veiligheidsmaatregelen op het ontkalkingspakket en raadpleeg de tabel voor de gebruiksfrequentie. Het ontkalkingsmiddel kan schadelijk zijn. Vermijd contact met ogen, huid en omliggende oppervlakken. De volgende tabel geeft de vereiste ontkalkingsfrequentie aan om optimale prestaties van uw apparaat te verzekeren, afhankelijk van de waterhardheid. Neem voor aanvullende vragen over ontkalken contact op met *Nespresso*.

Ontkalken: verwijdert kalkaanslag, zorgt dat de koffiesmaak behouden blijft en voorkomt schade aan het apparaat. De frequentie is afhankelijk van de waterhardheid en de gebruiksfrequentie. Voer een ontkalkingscyclus uit wanneer hierom wordt gevraagd. Het apparaat wordt vergrendeld als de ontkalkingscyclus na 30 keer gebruiken nog niet is uitgevoerd. Er verschijnt een afteltimer voor vergrendeling om u te laten weten hoe vaak u het apparaat nog kunt gebruiken voordat het wordt vergrendeld.







Navigeer naar het menu

en selecteer Ontkalken. Volg de instructies op het scherm.

Waterhardheidsniveaus

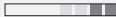
Waterhardheid:

	App.	fH	dH	Ontkalken na: CaCO ₃	 (40 ml)
	Level 0	<5	<3	< 50 mg/l	2 200
	Level 1	>7	>4	> 70 mg/l	1 600
	Level 2	>13	>7	> 130 mg/l	1 100
	Level 3	>25	>14	> 250 mg/l	800
	Level 4	>38	>21	> 380 mg/l	600

fH Waterhardheid Frankrijk

dH Waterhardheid Duitsland

CaCO₃ Calciumcarbonaat



Problemen oplossen

Scherf/knoppen niet verlicht.	- Apparaat schakelt automatisch UIT. - Druk op de knop POWER om het apparaat weer AAN te zetten.	- Controleer het stopcontact: stekker, spanning, zekering.
Geen stoom of heet water.	- Apparaat staat UIT. Druk op de knop POWER om het apparaat weer aan te zetten.	- Controleer het stopcontact: stekker, spanning, zekering.
Geen koffie, geen water, afwijkende doorstroming koffie.	- Controleer of het waterreservoir correct is geplaatst. Indien het leeg is, vult u het met vers drinkwater.	- Ontkalk het apparaat indien nodig.
Koffie is niet warm genoeg.	- Verwarm kopje voor met de knop voor heet water.	- Ontkalk het apparaat indien nodig.
De hendel voor capsules sluit niet volledig.	- Maak de capsulehouder leeg.	- Controleer of er geen capsules in het apparaat verstopt zitten. (Opmerking: steek uw vingers niet in het apparaat)
Lekkage (water onder het apparaat).	- Maak de opvangbak leeg. - Controleer of de opvangbak stevig is geplaatst.	- Neem contact op met <i>Nespresso</i> als het probleem aanhoudt.
Koffie stroomt niet door, water stroomt rechtstreeks in de capsulehouder (ondanks geplaatste capsule).	- Zorg ervoor dat de hendel voor capsules in de gesloten stand staat.	- Maak de capsulehouder leeg en controleer of er geen capsules in het apparaat verstopt zitten. Opmerking: steek uw vingers niet in het apparaat) Neem contact op met <i>Nespresso</i> als het probleem aanhoudt.
Scherf is moeilijk te af te lezen.	- De helderheid van het scherm staat op een lage instelling. - Druk op de knop POWER om het in te schakelen.	- Pas de helderheid van het scherm aan. Navigeer naar het menu en selecteer Scherfhelderheid.
Het bericht Waterreservoir vullen blijft op het scherm staan (waterreservoir is vol).	- Controleer of het waterreservoir correct is geplaatst.	- Neem contact op met <i>Nespresso</i> als het probleem aanhoudt.
Neem contact op met <i>Nespresso</i> als het probleem aanhoudt.	- Ontkalk het apparaat.	- Navigeer naar het menu Ontkalken. Volg de instructies op het scherm.
Het apparaat staat AAN, maar werkt niet meer.	- Druk op de knop POWER om het apparaat UIT te zetten. - Wacht 60 minuten en druk op de knop POWER om het apparaat weer aan te zetten.	- Neem contact op met <i>Nespresso</i> als het probleem aanhoudt.
Touchscreen werkt niet.	- Druk op de knop POWER om het apparaat UIT te zetten. Druk opnieuw op de knop POWER om het apparaat AAN te zetten.	- Neem contact op met <i>Nespresso</i> als het probleem aanhoudt.
Touchscreen staat in winkelmodus.	- Om de winkelmodus te sluiten, drukt u op de knop POWER om het apparaat UIT te zetten. Druk opnieuw op de knop POWER om het apparaat weer aan te zetten.	



NL Problemen oplossen voor bereiding van melkschuim

Stoomcyclus voor melk start niet.	<ul style="list-style-type: none"> - Controleer of het waterreservoir correct is geplaatst. Indien het leeg is, vult u het met vers drinkwater. - Controleer de stoomtip op eventuele verstoppingen en zorg ervoor dat de stoompijp omlaag staat. 	
Kwaliteit van het schuim schiet tekort.	<ul style="list-style-type: none"> - Zorg dat u gekoelde, gepasteuriseerde volle of halvolle melk gebruikt (ongeveer 4-6 °C). Voor de beste kwaliteit gebruikt u een net geopend pak melk. - Controleer de melkschuiminstellingen. 	<ul style="list-style-type: none"> - Gebruik de meegeleverde melkkan. - Reinig na ieder gebruik zowel de melkkan als het stoompijpe. - Voltooi de reinigingscyclus voor het stoompijpe. Navigeer naar het menu en selecteer - Stoompijpe reinigen. Volg de instructies op het scherm.
Stoom is erg nat.	<ul style="list-style-type: none"> - Gebruik vers drinkwater. - Gebruik geen sterk gefilterd, gedemineraliseerd of gedestilleerd water. 	
Melk loopt over.	<ul style="list-style-type: none"> - Vul de kan met een gepaste hoeveelheid melk. Vul NIET tot boven MAX-niveau. - Het minimum- en maximumniveau zijn aangegeven aan de binnen- en buitenkant van de kan. 	<ul style="list-style-type: none"> - Om te voorkomen dat de melk overloopt, vermindert u het melkvolume en/of vermindert u het melkschuimniveau. Dit varieert afhankelijk van het type melk.
Melk is te warm	<ul style="list-style-type: none"> - Gebruik alleen de meegeleverde melkkan. - Zorg ervoor dat de melkkan correct op de temperatuursensor in de opvangbak is geplaatst. - Zorg ervoor dat de temperatuursensor in de opvangbak droog en schoon is. 	<ul style="list-style-type: none"> - Verlaag de ingestelde melktemperatuur.
Melk is niet warm genoeg.	<ul style="list-style-type: none"> - Verwarm het kopje voor. - Gebruik de meegeleverde melkkan. - Zorg ervoor dat de melkkan op de temperatuursensor in de opvangbak is geplaatst. 	<ul style="list-style-type: none"> - Verhoog de ingestelde melktemperatuur. - Controleer of de stoomtip verstopt is.
Waarschuwing Stoompijpe reinigen verschijnt.	<ul style="list-style-type: none"> - Reinig het stoompijpe. 	<ul style="list-style-type: none"> - Navigeer naar het menu en selecteer Stoompijpe reinigen. Volg de instructies op het scherm.



Contact opnemen met *Nespresso Club*



Omdat we mogelijk niet zijn voorzien op alle gebruikstoepassingen van uw apparaat, kunt u voor aanvullende informatie, als u problemen ondervindt of gewoon voor advies contact opnemen met *Nespresso Club* of uw geautoriseerde *Nespresso*-vertegenwoordiger.

De contactgegevens van *Nespresso Club* of uw geautoriseerde *Nespresso*-vertegenwoordiger zijn te vinden in de folder *Welkom bij Nespresso* in de doos of op **nespresso.com**

Verwijdering en milieubescherming

Uw apparaat bevat materiaal dat gerecycled kan worden. Het sorteren van de resterende afvalmaterialen vereenvoudigt het recyclen van basismaterialen. Lever uw apparaat in bij een speciaal inzamelpunt. Ga voor meer informatie over het wegwerpen van uw apparaat naar uw gemeente.

Sage-Garantie

Sage biedt voor dit product een garantie van twee jaar tegen defecten veroorzaakt door gebrekkige afwerking en materialen. De garantieperiode gaat in op de datum van aankoop. Sage vereist het originele aankoopbewijs om de datum vast te stellen.

Tijdens de garantieperiode zal Sage elk defect product naar eigen goeddunken kosteloos repareren of vervangen. De garantie voor de vervangende producten of gerepareerde onderdelen loopt zo lang als de resterende originele garantieperiode of zes maanden indien dit minder dan zes maanden is. Deze beperkte garantie is niet van toepassing op enig defect als gevolg van nalatigheid, ongevallen, verkeerd gebruik of enige andere reden buiten redelijke controle van Sage, met inbegrip van maar niet beperkt tot: normale slijtage, nalatigheid of het niet volgen van de productinstructies, onjuist of onvoldoende onderhoud, kalkafzettingen of ontkalking, aansluiting met onjuiste voeding, ongeautoriseerde aanpassingen aan of reparatie van het product, gebruik voor commerciële doeleinden, brand, bliksem, overstroming of andere externe oorzaken.

Deze garantie is alleen geldig in het land van aankoop of in andere landen waar Sage hetzelfde model met identieke technische specificaties verkoopt of repareert. Garantieservice buiten het land van aankoop is beperkt tot de algemene voorwaarden van de overeenkomstige garantie van het land waarin de dienst wordt aangeboden. Als de kosten van de reparatie of vervanging niet door deze garantie worden gedekt, zal Sage de eigenaar hiervan op de hoogte brengen en worden de kosten aan de eigenaar in rekening gebracht.

Deze beperkte garantie omvat de volledige omvang van de aansprakelijkheid van Sage, ongeacht de oorzaak. Behalve voor zover toegestaan door de toepasselijke wetgeving, sluiten de voorwaarden van deze beperkte garantie de verplichte wettelijke rechten die van toepassing zijn op de verkoop van dit product niet uit, beperken of wijzigen ze deze niet en vormen ze een aanvulling op die rechten.

Als u denkt dat uw product defect is, neemt u contact op met *Nespresso* of Sage. Zij vertellen u wat u kunt doen. Bezoek onze website **www.nespresso.com** voor contactgegevens.

Opmerking

NL

NL Opmerking

Opmerking

NL



CREATISTA PRO
by *Nespresso*

B20