

# INVENTUM

*maakt 't moment*

BUILT-IN OVEN

inbouw oven

## IOV6011RVS



- gebruiksaanwijzing
- instruction manual

**5 JAAR**  
INVENTUM  
GARANTIE

**OMRUIL**  
SERVICE

**OER**  
HOLLANDS  
SINDS 1908



## Nederlands

1. veiligheidsvoorschriften	pagina 4	10. bediening van de oven	pagina 11
2. product omschrijving	pagina 8	11. reiniging & onderhoud	pagina 13
3. voor het eerste gebruik	pagina 9	12. storingen & oplossingen	pagina 14
4. klok instellen	pagina 9	13. installatievoorschrift	pagina 14
5. kookwekker instellen	pagina 9	<i>Garantie &amp; service</i>	<i>pagina 27</i>
6. bereidingstijd instellen	pagina 9		
7. einde van de bereidingstijd instellen	pagina 10		
8. uitgestelde begin van de bereidingstijd instellen	pagina 10		
9. instelling van de sterkte van het geluidssignaal	pagina 10		

## English

1. safety instructions	page 16	10. using the oven	page 22
2. appliance description	page 19	11. cleaning & maintenance	page 24
3. before first use	page 20	12. problems & solutions	page 25
4. setting the clock	page 20	13. technical specifications	page 25
5. setting the minute minder timer	page 20	<i>Guarantee &amp; after sales Service</i>	<i>page 28</i>
6. setting the cooking time	page 21		
7. setting the end of the cooking time	page 21		
8. programming automatic cooking	page 21		
9. adjusting the beep volume	page 21		
10. using the oven	page 22		

## 1 veiligheidsvoorschriften

- **Lees eerst de gebruiksaanwijzing aandachtig en geheel door voordat u het apparaat gaat gebruiken en bewaar deze zorgvuldig voor latere raadpleging.**
- Gebruik dit apparaat uitsluitend voor de in de gebruiksaanwijzing beschreven doeleinden. Gebruik geen agressieve reinigingsmiddelen in dit apparaat. De oven is alleen geschikt voor het bereiden van voedsel. Het apparaat is niet geschikt voor industrieel of laboratorium gebruik.
- Plaats geen voorwerp tussen de deur van de oven. Zorg ervoor dat de deur en de afdichting altijd schoon blijven.
- **Let op:** Vloeistoffen en ander voedsel mogen niet opgewarmd worden in gesloten conservenblikken, omdat deze kunnen exploderen door de druk.
- Reparaties aan elektrische apparaten dienen uitsluitend door vakmensen uitgevoerd te worden. Het is gevaarlijk om een reparatie uit te voeren waarbij de behuizing van het apparaat geopend moet worden.
- Het apparaat buiten bereik van kinderen houden. Kinderen beseffen de gevaren niet, die kunnen ontstaan bij het omgaan met elektrische apparaten. Laat kinderen daarom nooit zonder toezicht met elektrische apparaten werken. Houd het apparaat en het snoer buiten bereik van kinderen jonger dan 8 jaar.
- Het apparaat kan worden gebruikt door kinderen van 8 jaar en ouder en door personen met beperkte fysieke, zintuiglijke of mentale vermogens of gebrek aan ervaring of kennis, wanneer zij het apparaat onder toezicht gebruiken of zijn geïnstrueerd over het veilige gebruik ervan en zij de daaruit voortkomende gevaren begrijpen.
- Kinderen mogen niet met het apparaat spelen.
- Het apparaat mag niet door kinderen worden gereinigd of onderhouden, tenzij dit onder toezicht gebeurt.
- Gebruik alleen materialen die geschikt zijn voor gebruik in de oven.
- De oven moet regelmatig gereinigd worden en verwijder voedselresten.
- Gebruik nooit een hogedruk- of stoomreiniger voor het reinigen van de oven.
- In geval van rook de oven uitschakelen en de stekker uit het stopcontact verwijderen. Houd de deur gesloten om de vlammen te

verstikken.

- Controleer of het apparaat is uitgeschakeld voordat u de lamp vervangt om het risico op een elektrische schok te vermijden.
- Zet geen toebehoren van de oven op de open ovendeur.
- De ovenbodem nooit afdekken met aluminiumfolie. Aluminiumfolie houdt warmte tegen en geeft daardoor slechte bakresultaten. Bovendien kan het emaille van de ovenbodem beschadigd raken.
- De oven heeft een ventilator die de ovenmantel koelt. Nadat de oven is uitgeschakeld, kan deze ventilator nog enige tijd nadraaien.
- Dit apparaat mag alleen door een erkend installateur worden aangesloten.
- Defecte onderdelen mogen alleen vervangen worden door originele onderdelen. Alleen van die onderdelen kan de fabrikant garanderen dat zij aan de veiligheidseisen voldoen.
- Schade ontstaan door verkeerd aansluiten, verkeerd inbouwen of verkeerd gebruik valt niet onder de garantie.
- Indien de aansluitkabel beschadigd is, mag deze alleen worden vervangen door de fabrikant, zijn service-organisatie of gelijkwaardig gekwalificeerde personen, teneinde gevaarlijke situaties te voorkomen.
- De elektrische aansluiting moet voldoen aan de nationale en lokale voorschriften.
- De wandcontactdoos en de stekker moeten altijd bereikbaar blijven.
- Het apparaat mag niet via een verdeelstekker of verlengsnoer op het elektriciteitsnet worden aangesloten. Hiermee kan veilig gebruik van het apparaat niet worden gewaarborgd.
- Het apparaat moet altijd geaard zijn.
- Gebruik het apparaat niet wanneer de stekker, het snoer of het apparaat beschadigd is, of wanneer het apparaat niet meer naar behoren functioneert of wanneer het gevallen of op een andere manier beschadigd is. Raadpleeg dan de winkelier of onze technische dienst. In geen geval de stekker of het snoer zelf vervangen.
- Het apparaat uitsluitend binnenshuis gebruiken en opbergen.
- De oven niet gebruiken in de buurt van water, een vochtige kelder/ garage of in de buurt van een zwembad.
- ⚠ Vermijdt het aanraken van de warme oppervlakken wanneer het apparaat ingeschakeld is. **De buitenkant wordt heet!**
- De ventilatieopeningen nooit afdekken.
- Het netsnoer nooit scherp buigen of over hete delen laten lopen.
- Het niet schoon houden van de oven kan leiden tot slijtage wat weer effect heeft op de levensduur en kan resulteren in gevaarlijke situaties.
- De oven is niet geschikt om gebruikt te worden met een timer of een

aparte afstandsbediening.

- Sluit het apparaat alleen aan op wisselstroom, op een randgeaarde wandcontactdoos, met een netspanning overeenkomstig met de informatie aangegeven op het typeplaatje van het apparaat.
- Laat het apparaat niet onbeheerd achter indien het apparaat in werking is.
- Niet aan het snoer c.q. het apparaat trekken om de stekker uit de wandcontactdoos te halen. Het apparaat nooit met natte of vochtige handen aanraken.
- Als u besluit het apparaat, vanwege een defect, niet langer te gebruiken, adviseren wij u, nadat u de stekker uit de wandcontactdoos heeft verwijderd, het snoer af te knippen. Breng het apparaat naar de betreffende afvalverwerkingsafdeling van uw gemeente.
- Indien het apparaat na het inschakelen niet functioneert, dan kan de zekering of de aardlekschakelaar in de elektra verdeelkast zijn aangesproken. De groep kan te zwaar zijn belast of een aardlekstroom kan zijn opgetreden.
- Dompel het apparaat, het snoer of de stekker nooit onder in water.
- Dit apparaat is uitsluitend geschikt voor huishoudelijk gebruik. Wanneer het apparaat oneigenlijk gebruikt wordt, kan er bij eventuele defecten geen aanspraak op schadevergoeding worden gemaakt en vervalt het recht op garantie.
-  Huishoudelijke apparaten mogen niet bij het gewone huisvuil worden gevoegd. Breng het apparaat naar een speciaal centrum voor gescheiden afvalinzameling van uw gemeente om op verantwoorde wijze en conform overheidsbepalingen recycled te worden.



## 2 product omschrijving

### IOV6011RVS

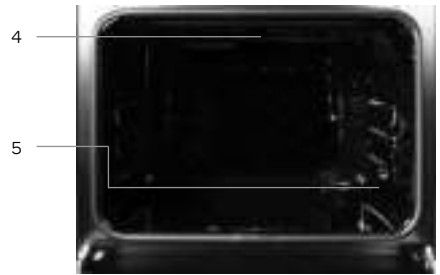

- 1. Bedieningspaneel
- 2. Handgreep ovendeur
- 3. Ovendeur
- 4. Ovenlamp
- 5. Geleiderrekken
- 6. Bakplaat
- 7. Rooster
- 8. Thermostaatcontrolelampje
- 9. Temperatuurknop
- 10. MIN toets -
- 11. KLOK toets
- 12. PLUS toets +
- 13. Klok/display
- 14. Aan/uit en Ovenfunctieknop
- 15. Controlelampje

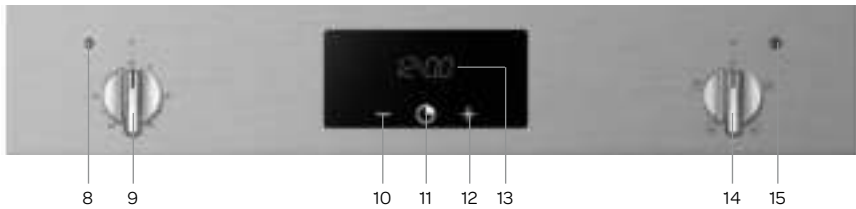





## 3 voor het eerste gebruik

Voordat u het apparaat voor de eerste maal in gebruik neemt, dient u als volgt te werk te gaan: pak de oven voorzichtig uit en verwijder al het verpakkingsmateriaal. De verpakking (plastic zakken en karton) buiten het bereik van kinderen houden. Controleer na het uitpakken het apparaat zorgvuldig op uiterlijke schade, mogelijk ontstaan tijdens transport. Controleer of de spanning overeenkomt met die vermeld is op het typeplaatje. Voor de installatie van de kookplaat volgt u de instructies in hoofdstuk 13. Reinig de oven en alle accessoires met warm water en een mild reinigingsmiddel. Goed naspoelen met alleen water en droog maken. Verwarm de oven ongeveer 30 minuten op de hoogste temperatuur om alle achtergebleven productieresten, zoals olie, te verwijderen. U voorkomt hiermee dat er onaangename geuren ontstaan tijdens het bereiden van voedsel.



## 4 klok instellen

Zodra u de stekker van de oven in het stopcontact heeft gedaan, knippert in het display **AUTO** en **0.00**.

- Druk ongeveer 3 seconden op de middelste toets **KLOK** om de tijd voor de eerste keer in te stellen. Het symbool  staat nu in het display en de punt tussen de tijd knippert.
- Druk op de **[+]** of **[-]** toets om de juiste tijd in te stellen (24 uren klok). Houd de **[+]** of **[-]** toets ingedrukt om de tijd sneller in te stellen.
- Zodra u de juiste tijd heeft ingesteld, zal na een paar seconden een geluidssignaal aangeven dat de klok ingesteld is en de punt stopt met knippen.
- Om de tijd aan te passen, drukt u ongeveer 3 seconden tegelijkertijd op de toetsen **[+]** en **[-]**. Het symbool  staat nu in het display en de punt tussen de tijd knippert.
- Druk op de **[+]** of **[-]** toets om de juiste tijd in te stellen (24 uren klok). Houd de **[+]** of **[-]** toets ingedrukt om de tijd sneller in te stellen.
- Zodra u de juiste tijd heeft ingesteld, zal na een paar seconden een geluidssignaal aangeven dat de klok ingesteld is en de punt stopt met knippen.



## 5 kookwekker instellen

De kookwekker heeft geen invloed op de werking oven en kan gebruikt worden zonder dat de oven aan is.

- Druk ongeveer 3 seconden op de middelste toets **KLOK** tot het symbool  knipperend in het display verschijnt.
- Druk op de **[+]** of **[-]** toets om de juiste tijd in te stellen. Houd de **[+]** of **[-]** toets ingedrukt om de tijd sneller in te stellen.
- Zodra u de juiste tijd heeft ingesteld, zal na een paar seconden een geluidssignaal aangeven dat de kookwekker ingesteld is en het symbool  stopt met knippen.
- Als de ingestelde tijd afgelopen is, klinkt er een geluidssignaal. Druk op een willekeurige toets om het geluidssignaal uit te schakelen.
- Om de tijd van de kookwekker aan te passen of uit te zetten, drukt u weer 3 seconden op de middelste toets **KLOK** en past u de tijd aan met de **[+]** of **[-]** toets.
- Om de resterende tijd van de kookwekker te zien, drukt u op de middelste toets **KLOK**.



## 6 bereidingstijd instellen

De tijdsduur van de bereiding instellen waarna het functioneren van de oven beëindigd wordt.

- Druk ongeveer 3 seconden op de middelste toets **KLOK** tot het symbool  knipperend in het display verschijnt en druk nogmaals op de middelste toets **KLOK** waarna **duur** in het display verschijnt.
- Stel met de **[+]** en **[-]** toets de juiste bereidingstijd in. Houd de **[+]** of **[-]** toets ingedrukt om de tijd sneller in te stellen.
- Zodra u de juiste tijd heeft ingesteld, zal na een paar seconden een geluidssignaal aangeven dat de bereidingstijd ingesteld is. Daarna verschijnt de klok in het display.
- Als de ingestelde tijd afgelopen is, klinkt er een geluidssignaal. De oven schakelt uit. Druk op een willekeurige toets om het geluidssignaal uit te schakelen.
- Om de duur van de bereidingstijd aan te passen, drukt u weer 3 seconden op de middelste toets **KLOK** tot het symbool  knipperend in het display verschijnt en druk nogmaals op de middelste toets **KLOK**. Pas de tijd aan met de **[+]** of **[-]** toets.
- Om de resterende bereidingstijd te zien, drukt u tweemaal op de middelste toets **KLOK**.

## 7 einde van de bereidingstijd instellen

De tijd waarop het functioneren van de oven beëindigd wordt. De oven zal tot de ingestelde eindtijd op de voorinstelde temperatuur en ovenfunctie functioneren.

- Druk ongeveer 3 seconden op de middelste toets **KLOK** tot het symbool  knipperend in het display verschijnt en druk nogmaals twee keer op de middelste toets **KLOK** waarna **E n d** in het display verschijnt. Als u de klok goed heeft ingesteld, geeft het display de huidige tijd aan.
- Stel met de **[+]** en **[-]** toets de juiste eindtijd in. Houd de **[+]** of **[-]** toets ingedrukt om de tijd sneller in te stellen.
- Zodra u de juiste eindtijd heeft ingesteld, zal na een paar seconden een geluidssignaal aangeven dat de eindtijd ingesteld is. Daarna verschijnt de klok in het display.
- Als de ingestelde tijd afgelopen is, klinkt er een geluidssignaal. De oven schakelt uit. Druk op een willekeurige toets om het geluidssignaal uit te schakelen.
- Om de eindtijd aan te passen, drukt u weer 3 seconden op de middelste toets **KLOK** tot het symbool  knipperend in het display verschijnt en druk nogmaals twee keer op de middelste toets **KLOK** en past u de tijd aan met de **[+]** of **[-]** toets.
- Om de ingestelde eindtijd te controleren, drukt u drie keer op de middelste toets **KLOK**.

## 8 uitgestelde begin van de bereidingstijd instellen

Stel de bereidingstijd en de eindtijd in. De oven zal automatisch in- en uitschakelen.

Voorbeeld: Het is 12:30 uur. De bereidingstijd is 75 minuten. Het gerecht moet om 17:30 uur klaar zijn. De oven begint om 16:15 uur (17:30 minus 75 minuten) met het bakken op de voorinstelde temperatuur en ovenfunctie en zal om 17:30 uur stoppen.

- Druk ongeveer 3 seconden op de middelste toets **KLOK** tot het symbool  knipperend in het display verschijnt en druk nogmaals op de middelste toets **KLOK** waarna **d u r** in het display verschijnt.
- Stel met de **[+]** en **[-]** toets de juiste bereidingstijd in. Houd de **[+]** of **[-]** toets ingedrukt om de tijd sneller in te stellen.
- Zodra u de juiste tijd heeft ingesteld, zal na een paar seconden een geluidssignaal aangeven dat de bereidingstijd ingesteld is. Daarna verschijnt de klok in het display.
- Druk nogmaals ongeveer 3 seconden op de middelste toets **KLOK** tot het symbool  knipperend in het display verschijnt en druk nogmaals twee keer op de middelste toets **KLOK** waarna **E n d** in het display verschijnt.
- Stel met de **[+]** en **[-]** toets de juiste eindtijd in. Houd de **[+]** of **[-]** toets ingedrukt om de tijd sneller in te stellen.
- Zodra u de juiste eindtijd heeft ingesteld, zal na een paar seconden een geluidssignaal aangeven dat de tijd ingesteld is. Daarna verschijnt de klok in het display.
- Stel de temperatuur in en kies de juiste ovenfunctie. De oven zal nu automatisch inschakelen, zodat het gerecht klaar is op de door u ingestelde eindtijd.
- Aan het einde van het bereidingsproces wordt een geluidssignaal afgegeven dat uitgeschakeld kan worden door op een willekeurige toets te drukken.

## 9 instelling van de sterkte van het geluidssignaal

De sterkte van het geluidssignaal kunt u zelf aanpassen.

- Druk de **[+]** en **[-]** toets tegelijkertijd in en druk daarna op de middelste toets **KLOK**. In het display knippert **t o n 1** als fabrieksinstelling.
- Druk op de **[-]** toets om de juiste sterkte te selecteren.
  - **t o n 1**: hoge toon
  - **t o n 2**: normale toon
  - **t o n 3**: lage toon
- Druk op de middelste toets **KLOK** om de geselecteerde toon te bevestigen.

## 10 bediening van de oven

Om de oven te bedienen, beschikt deze over twee draaiknoppen. Een knop voor het instellen van de temperatuur en een knop om de oven in te schakelen en een ovenfunctie te selecteren.

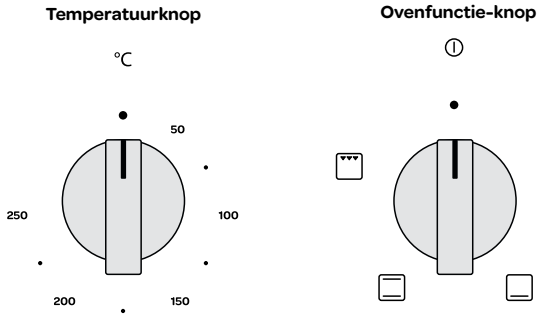





### INSCHAKELEN

Om de oven in te schakelen, draait u de ovenfunctie-knop op de gewenste stand en de temperatuurknop op de gewenste temperatuur. Zodra de oven de juiste temperatuur heeft bereikt, gaat het thermostaatcontrolelampje uit. Het voorverwarmen van de oven duurt ongeveer 5 minuten, afhankelijk van de ingestelde temperatuur. Stel eventueel de baktijd en de gewenste eindtijd in met de middelste toets **KLOK**.













### UITSCHAKELEN











Om de oven uit te schakelen, draait u de ovenfunctie-knop terug op de stand ① en de temperatuurknop op de stand ●. Heeft u het begin van de bereidingstijd uitgesteld dan zal de oven automatisch uitgaan. Vergeet niet om de knoppen terug te draaien op de uitstand.

De oven beschikt over de volgende functies:

Ovenfunctie		Temperatuurinstelling
	Ovenverlichting, onafhankelijk van de oven in te schakelen. Bij het selecteren van een andere ovenfunctie gaat de verlichting automatisch aan en blijft branden als de oven in gebruik is.	
	Boven- en onderwarmte	50°C tot 250°C
	Onderwarmte	50°C tot 250°C
	Grill element	50°C tot 200°C

Onderstaande tabellen zijn ter indicatie voor het bereiden van verschillende gerechten.

						
	Gebak		Cupcakes & koekjes	Pizza	Vis	Worst
Functie						
°C	160-200	160-200	160-180	200-230	210-220	200
	2-3	2	2	1-3	2	4-5
Tijd (min.)	30-60	30-60	20-40	10-20	45-60	14-18

					
	Rundvlees	Varkensvlees	Gevogelte	Groenten	
Functie					
°C	225-250	210-230	160-180	190-210	170-190
	2	2	2	2	3
Tijd (min.)	120-150	90-120	45-60	40-50	40-50

### Werking van de oven



De warmte van de elementen zorgen ervoor dat het gerecht van boven en van onderen af wordt verwarmt.



De warmte van het element verwarmt het gerecht alleen van onderaf.



De warmte van de grill verwarmt het gerecht alleen van bovenaf. Voor het grillen van vlees, vis, brood of gratineren.

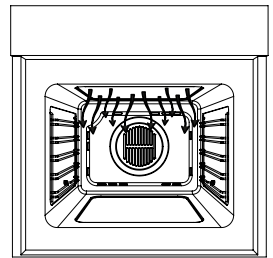
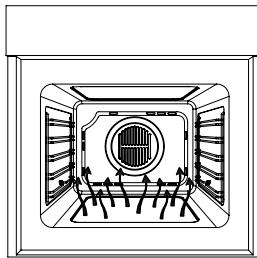
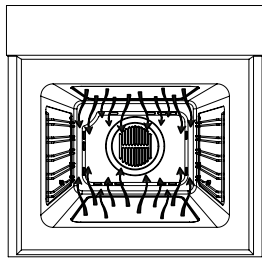

Zet het apparaat uit als u deze wilt reinigen en laat het apparaat volledig afkoelen. Het apparaat mag niet gereinigd worden met een stoomreiniger of hogedruk reiniger.

## Binnenzijde

Maak de binnenzijde van het apparaat na elk gebruik schoon. Gebruik een vochtige doek. Voor een grondige reiniging mag een ovenspray gebruikt worden. Spoel de resten van de schoonmaakmiddelen goed af. De binnenzijde goed drogen met een doek.

## Accessoires

Reinig de losse accessoires zoals de bakplaat en het rooster met warm water en afwasmiddel. Maak alles goed droog voordat het weer gebruikt wordt.

## Buitenkant

Reinig de buitenkant van het apparaat met een vochtige doek of spons. Indien noodzakelijk kunt u de buitenkant van het apparaat met behulp van een mild afwasmiddel. Reinig ook de deur en het deurrubber goed.

## Ovendeur demonteren en monteren

De ovendeur kan gedemonteerd worden om het schoonmaken van de binnenzijde van de oven en de ovendeur te vergemakkelijken.

- Om de ovendeur te demonteren, opent u de ovendeur volledig.
- Til de twee hendeltjes bij de scharnieren op. Gebruik eventueel een schroevendraaier.
- Sluit de deur voorzichtig tot de eerste stand die wordt veroorzaakt door de twee hendeltjes die u zojuist heeft opgetild.
- Til de deur naar boven en naar buiten op om deze te verwijderen.
- Plaats de scharnieren van de ovendeur in hun behuizing. Let op dat de deur recht zit.
- Zet de twee hendeltjes bij de scharnieren weer terug in de juiste positie.
- Sluit de ovendeur.

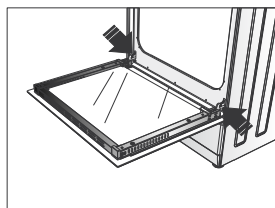

## Ovenlamp vervangen

Om een elektrische schok te vermijden, schakelt u de oven volledig uit door de stekker uit het stopcontact te verwijderen of door de zekering in de groepenkast los te draaien.

- Draai het glazen beschermkapje tegen de klok in los.
- Verwissel de ovenlamp voor een soortgelijke lamp (25 W, 230V, E14 fitting en geschikt voor hoge temperaturen - tot 300°C).
- Draai het glazen beschermkapje vast.
- Steek de stekker weer in het stopcontact of draai de zekering vast in de groepenkast.

## Tips voor het schoonmaken

- Reinig de oven na elk gebruik zodat voedselresten niet kunnen inbakken.
- Vetspetters kunt u makkelijk verwijderen als de oven nog een beetje warm is. Gebruik warm water en een beetje afwasmiddel.
- Gebruik voor hardnekkig vuil speciale ovenreinigingsmiddelen. Om de resten van reinigingsmiddelen te verwijderen, goed spoelen met water.
- Gebruik nooit agressieve reinigingsmiddelen, zoals schurende middelen en schuursonden.
- Let bij het gebruik van ovensprays op dat het middel niet op de verwarmingselementen gespoten wordt.

## 12 storingen & oplossingen

Storing	Oplossing
De tiptoetsen reageren niet.	Verwijder de stekker uit het stopcontact of draai de zekering in de groepenkast los. Wacht enkele minuten alvorens de stekker in het stopcontact te steken en schakel de oven in.
De ovenverlichting brandt niet.	Vervang de ovenlamp volgens de instructies.
De oven wordt niet warm.	- Is de juiste temperatuur en ovenfunctie ingesteld? - Is de deur van de oven goed gesloten?
Het display van de klok knippert.	- Er is stroomuitval geweest. Stel de klok opnieuw in. - De oven is uitgeschakeld nadat de ingestelde bereidingstijd en/of eindtijd voorbij is. Druk op de middelste knop KLOK om de functie te beëindigen en draai de knoppen terug naar de beginstand.
Het controlelampje van de ovenfunctie brandt niet.	- Is er een ovenfunctie geselecteerd? - Heeft u het begin van de bereidingstijd uitgesteld? De oven schakelt pas na de ingestelde tijd.

## 13 installatievoorschrift

- De veiligheid tijdens het gebruik is alleen gegarandeerd als de montage technisch correct en in overeenstemming met dit installatievoorschrift is uitgevoerd. De installateur is aansprakelijk voor schade veroorzaakt door een foutieve montage.
- De elektrische aansluiting mag alleen worden uitgevoerd door een bevoegde electriciën. Deze is op de hoogte van de landelijke en regionale veiligheidsvoorschriften waaraan de aansluiting moet voldoen.
- De kookplaat behoort tot beschermingsklasse III en mag alleen worden gebruikt in combinatie met een geaarde aansluiting. De fabrikant is niet aansprakelijk voor de ongeschikte werking en de mogelijke schade veroorzaakt door ongeschikte elektrische installaties.
- De oven moet worden aangesloten op een vaste installatie waarin middelen voor uitschakeling zijn ingebouwd, in overeenstemming met de voorschriften van de installatie.
- Zorg ervoor dat de voedingskabel niet bekneld raakt tijdens de installatie of langs scherpe randen loopt. Hij moet zo geplaatst worden dat er geen hete delen van de oven geraakt worden.
- Het aansluitpunt, de wandcontactdoos en/of de stekker moeten altijd toegankelijk zijn.
- Het keukenmeubel waarin de oven wordt gemonteerd, moet hittebestendig zijn (> 75°C).
- Controleer of het keukenmeubel waarin de oven wordt gemonteerd goed vaststaat. Bijvoorbeeld door deze vast te schroeven aan de eraan staande elementen.
- Door verkeerde installatie, aansluiting of montage vervalt de garantie.
- **Attentie:** elke wijziging in het apparaat, inclusief het monteren en het vervangen van de voedingskabel, moet worden uitgevoerd door een erkende installateur.

## INBOUWMATEN

In onderstaande afbeeldingen zijn de afmetingen van de uitsparingen aangegeven in mm. Let op dat u de juiste tekening gebruikt voor het model wat u heeft.

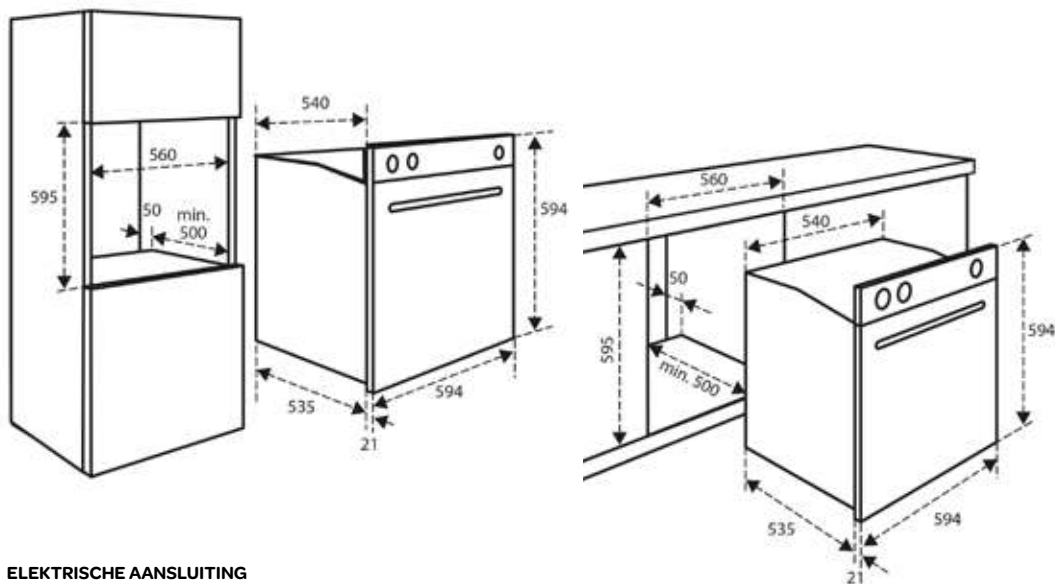

## ELEKTRISCHE AANSLUITING

De netspanning moet overeenstemmen met de spanning weergegeven op het typeplaatje in de oven.

De groep in de meterkast moeten gezekerd zijn met minimaal 16 Ampère elk. De aansluitkabel moet een aderdoorsnede hebben van minimaal 2,5 mm<sup>2</sup> en een lengte van 1,5 m. Als de kabel te kort is, kunt u de oven niet alvast aansluiten en tegen de wand plaatsen voordat u de stekker in het stopcontact wilt steken.

## HET INBOUWEN VAN DE OVEN

- Controleer of het keukenmeubel en de uitsparing voldoen aan de gestelde eisen ten aanzien van afmetingen.
- Schuif de oven in het keukenmeubel. Controleer of de ovenbehuizing niet in aanraking komt met de wanden van het keukenmeubel. Zorg dat er minimaal 2 mm ruimte is tussen de ovenbehuizing en de wanden van het keukenmeubel. Let erop dat de oven gecentreerd tussen de wanden van het keukenmeubel geplaatst is. Let op: zorg dat de aansluitkabel niet bekneld raakt en niet bovenop de oven ligt.
- Open de ovendeur en steek de bijgeleverde kunststof busjes in de gaten aan de voorzijde.
- Met de bijgeleverde schroeven de kunststof busjes vastmaken aan de zijwanden van het keukenmeubel. Let op dat de schroeven niet te strak aangedraait worden, anders kan het busje breken.
- Sluit de ovendeur en steek de stekker in het stopcontact.
- De oven is nu gebruiksklaar.

## 1 safety instructions

- **Please read these instructions before operating the appliance and retain for future use.**
- The appliance is intended solely for domestic use within the home. Do not use corrosive chemicals or vapors in this appliance. This oven is especially designed to prepare food. It is not designed for industrial or laboratory use.
- Do not place any object between the door of the oven. Don't allow soil or cleaner residue to accumulate on the sealing surfaces.
- **Warning:** Liquids and other foods must not be heated in sealed containers since they are liable to explode.
- It is hazardous for anyone other than a competent person to carry out any service or repairs that involve the removal of the cover.
- An electrical appliance is not a toy, and should therefore always be placed outside the reach of children. Children are not always able to understand potential risks. Teach children a responsible handling of electrical appliances.
- This appliance shall not be used by children from 0 to 8 years. This appliance can be used by children over the age of 8 and above if they are continuously supervised. This can be used by people with reduced physical, sensory or mental capabilities or lack of experience or knowledge, if they have been given supervision or instruction concerning use of the appliance in a safe way and understand the hazards involved. Keep the appliance and its cord out of reach of children aged less than 8 years.
- Cleaning and maintenance shall not be made by children.
- Children must not play with the appliance.
- Only use utensils suitable for use in ovens.
- The oven should be cleaned regularly and any food deposits should be removed.
- The appliance may not be cleaned with a high-pressure cleaner or a steam cleaner.
- When you see smoke, switch off and unplug the oven. Keep the door closed in order to stifle any flames.
- Ensure that the appliance is switched off before replacing the lamp to avoid the possibility of electric shock.
- Do not place accessories on the open oven door.
- Never cover the bottom of the oven with aluminium foil. The foil



- blocks the heat flow, which may result in inferior cooking results. This can also damage the enamel of the bottom of the oven.
- The oven has a fan that cools the oven casing. The fan may run for some time after the oven is switched off.
  - The appliance should only be connected by a registered installer.
  - Faulty parts may only be replaced by original parts. The manufacturer can only guarantee that original parts meet safety requirements.
  - Damage caused by incorrect connection, incorrect fitting, or incorrect use is not covered by the warranty.
  - If the connecting cable is damaged, it may only be replaced by the manufacturer, the manufacturer's service organisation or equivalently qualified persons, in order to avoid dangerous situations.
  - The electrical connection must comply with national and local regulations.
  - The wall plug socket and plug should always be accessible.
  - The appliance should not be connected to the network via a multi-plug socket or extension lead, as the safe use of the appliance can then not be guaranteed.
  - The appliance must always be earthed.
  - If the connecting cable is damaged, it may only be replaced by the manufacturer, the manufacturer's service organisation or equivalently qualified persons, in order to avoid dangerous situations.
  - Only use and store the appliance indoors.
  - Do not use the oven near water, in a wet basement/ garage or near a swimming pool.
  - **⚠ Attention!** Avoid touching hot surfaces, especially the inside of the appliance.
  - Do not cover any vents of the oven.
  - Do not let the cord hang over the edge of the table or counter and keep it away from the heated surface.
  - Failure to maintain the oven clean could lead to deterioration of the surface that could adversely affect the life of the appliance and possible result in a hazardous situation.
  - The appliance is not intended to be operated by means of an external timer or separate remote-control system.
  - Before plugging into a socket, check that the voltage in your home corresponds with the voltage printed on the appliance.
  - Never unplug it from the socket by pulling on the cable.
  - Always ensure that your hands are dry before handling the plug, switch or power cord.
  - Should you decide not to use the appliance anymore, make it inoperative by cutting the power cord after removing the plug from

the socket. We also recommend making all potentially dangerous parts of the appliance harmless, particularly for children who might be tempted to play with it.

- Never immerse any part of the main body, lid, power cord and plug in water or any other liquid to protect against electrical hazards.
- If the appliance is used for other purposes than intended, or is it not handled in accordance with the instruction manual, the full responsibility for any consequences will rest with the user. Any damages to the product or other things are not covered by the warranty.
-  Legislation requires that all electrical and electronic equipment must be collected for reuse and recycling. Electrical and electronic equipment marked with the symbol indicating separate collection of such equipment must be returned to a municipal waste collection point.

## 2 appliance description

### IOV6011RVS



- 1. Control panel
- 2. Handle
- 3. Oven door
- 4. Oven lamp
- 5. Guide rails
- 6. Baking tray
- 7. Rack
- 8. Thermostat control light
- 9. Temperature knob
- 10. MINUS key -
- 11. CLOCK key
- 12. PLUS key +
- 13. Clock/display
- 14. On/ off and ovenfunction knob
- 15. Control light

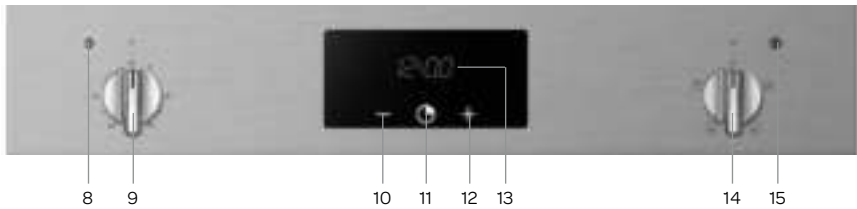



## 3 before first use

Before you use the appliance for the first time, please do as follows: Carefully unpack the appliance and remove all the packaging material. Keep the material (plastic bags and cardboard) out of reach of children. Check the appliance after unpacking for any damage, possible from transportation. Check that the voltage in your home corresponds with the voltage printed on the appliance and plug it in a socket. Follow the installation instructions in chapter 13 for installing the oven.

Clean the oven and the accessories with warm water and a mild detergent. Rinse well and dry thoroughly. Operate the oven for about 30 minutes at the maximum temperature to burn off all traces of grease which might otherwise create unpleasant smells when preparing food.



## 4 setting the clock

As soon as you plug the appliance in, **AUTO** and **0.00** will flash in the display.

- To set the clock for the first time, press the central key **CLOCK** for about 3 seconds.  appears in the display and the dot between the time flashes.
- Press the **[+]** or **[-]** key to set the correct time (24 hours). Hold the **[+]** or **[-]** key for setting the time faster.
- Wait for a few seconds until a beep sounds. The clock is now set and the dot stops flashing.
- To adjust the time, press the keys **[+]** and **[-]** simultaneously for 3 seconds.  appears in the display and the dot between the time flashes.
- Press the **[+]** or **[-]** key to set the correct time (24 hours). Hold the **[+]** or **[-]** key for setting the time faster.
- Wait for a few seconds until a beep sounds. The clock is now set and the dot stops flashing.



## 5 setting the minute minder timer

The minute minder timer has no influence on the functioning of the oven and can be used without switching on the oven.

- Press the central key **CLOCK** for about 3 seconds until the  flashes in the display.
- Press the **[+]** or **[-]** key to set the timer. Hold the **[+]** or **[-]** key for setting the timer faster.
- Wait a few seconds until the beep sounds. This confirms the setting of the minute minder timer and the  stops flashing.
- When the set time finishes, a beep sounds. Press any key to stop the beep.
- To adjust the time, press the central key **CLOCK** and adjust the time with the **[+]** or **[-]** keys.
- To check the remaining time of the minute minder timer, press the central key **CLOCK**.



## 6 setting the cooking time

Setting the duration of the cooking time after which the oven stops automatically when it ends.

- Press the central key **CLOCK** for about 3 seconds until the  appears flashing in the display and press the central key **CLOCK** again after which  appears in the display.
- Set the cooking time with the **[+]** and **[-]** keys. Hold the **[+]** or **[-]** key for setting the timer faster.
- Wait a few seconds until the beep sounds. This confirms the setting of the cooking time. The display shows the clock.
- When the cooking time finishes, a beep sounds. The oven switches off. Press any key to stop the beep.
- To adjust the duration of the cooking time, press the central key **CLOCK** again until the  flashes in the display and press the central key **CLOCK** again. Adjust the time with the **[+]** or **[-]** key.
- To check the remaining cooking time, press the central key **CLOCK** twice.

## 7 setting the end of the cooking time



The time which ends the functioning of the oven. The oven will function till the set end time on the preset temperature and oven function.

- Press the central key **CLOCK** for about 3 seconds until the  appears flashing in the display and press the central key **CLOCK** twice again after which **End** appears in the display. If the clock is set correctly, the display shows the current time.
- Set the end of the cooking time with the **[+]** and **[-]** keys. Hold the **[+]** or **[-]** key for setting the timer faster.
- Wait a few seconds until the beep sounds. This confirms the setting of the end of the cooking time. The display shows the clock.
- When the end of the cooking time finishes, a beep sounds. The oven switches off. Press any key to stop the beep.
  
- To adjust the end of the cooking time, press the central key **CLOCK** again until the  flashes in the display and press the central key **CLOCK** twice. Adjust the time with the **[+]** or **[-]** key.
- To check the end of the cooking time, press the central key **CLOCK** thrice.

## 8 programming automatic cooking

Set the duration of the cooking and set the end of the cooking time. The oven will automatically switch on and off.

Example: the current time is 12:30. The cooking time is 75 minutes. The food has to be done by 17:30. The oven starts cooking at 16:15 (17:30 minus 75 minutes) on the preset temperature and oven function and will finish at 17:30.

- Press the central key **CLOCK** for about 3 seconds until the  appears flashing in the display and press the central key **CLOCK** again after which **dur** appears in the display.
- Set the cooking time with the **[+]** and **[-]** keys. Hold the **[+]** or **[-]** key for setting the timer faster.
- Wait a few seconds until the beep sounds. This confirms the setting of the cooking time. The display shows the clock.
- Press the central key **CLOCK** again for about 3 seconds until the  appears flashing in the display and press the central key **CLOCK** twice again after which **End** appears in the display.
- Set the end of the cooking time with the **[+]** and **[-]** keys. Hold the **[+]** or **[-]** key for setting the timer faster.
- Wait a few seconds until the beep sounds. This confirms the setting of the end of the cooking time. The display shows the clock.
- Set the desired temperature and oven function. The oven will now automatically switch on and have the food ready on the set endtime.
- At the end of the cooking time a beep sounds. Press any key to stop the beep.

## 9 adjusting the beep volume

You can adjust the volume of the beep signal.

- Press the keys **[+]** and **[-]** simultaneously, then press the central key **CLOCK**. The preset blinks in the display **ton1**.
- Press the **[-]** key to select the desired volume.
  - **ton1**: high volume
  - **ton2**: medium volume
  - **ton3**: low volume
- Press the central key **CLOCK** to confirm the selected volume.

## 10 using the oven

To set the oven, use the two knobs. One knob is for setting the temperature and one knob for switching the oven on and off and for selecting an oven function.

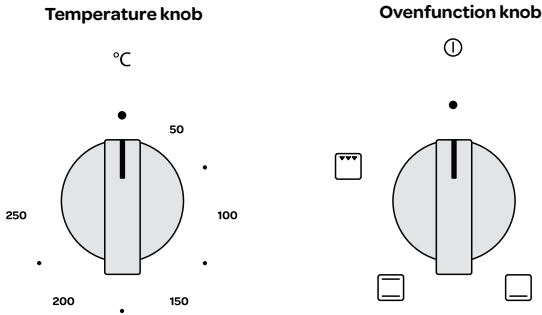





### SWITCHING ON

To switch the oven on, turn the oven function knob to the desired setting and the temperature knob to the right temperature. As soon as the oven has reached the set temperature, the thermostat light goes out. Preheating the oven takes about 5 minutes, depending on the desired temperature. If required, set the cooking time and the end of the cooking time with the central key **CLOCK**.













### SWITCHING OFF











To switch the oven off, turn the oven function knob back to the setting ① and the temperature knob to ●. When you have set the end of the cooking time, the oven will automatically switch off. Do not forget to turn back the knobs.

The oven has the following functions:

Ovenfunctie		Temperatuurinstelling
	Oven lamp, can be switched on indepent from the oven. When selecting an oven function the lamp automatically switches on and stays on while oven is in use.	
	Top- and bottom heating element	50°C tot 250°C
	Bottom heating element	50°C tot 250°C
	Grill element	50°C tot 200°C

The tables below are indicative for preparing different dishes.

						
	Pastry/flan	Cupcakes & cookies	Pizza	Fish	Sausage	
Function						
°C	160-200	160-200	160-180	200-230	210-220	200
	2-3	2	2	1-3	2	4-5
Time (min.)	30-60	30-60	20-40	10-20	45-60	14-18

					
	Beef	Pork	Poultry	Vegetables	
Function					
°C	225-250	210-230	160-180	190-210	170-190
	2	2	2	2	3
Time (min.)	120-150	90-120	45-60	40-50	40-50

### Functioning of the oven



The warmth of the elements ensure that the dish is warmed from above as well as from below.



The heat from the bottom element heats the dish from the bottom. For making flan amongst others.



The heat from the grill heats the food from the top. For grilling meat, fish, bread or gratin.

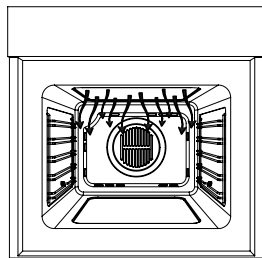
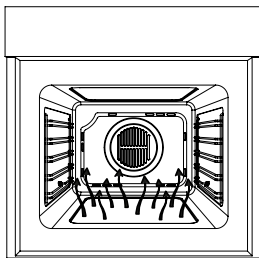
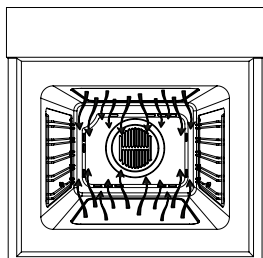

Switch the appliance off before cleaning and let it cool down. Do not clean the appliance with a pressure cleaner or steam cleaner.

## Interior

Clean the inside of the appliance after every use. Use a damp cloth. To clean the oven thoroughly, an oven spray may be used. Rinse well. Dry the inside with a dry cloth.

## Accessories

Clean the accessories, such as the baking tray and the grid and the guide rails with warm water and a mild detergent. Dry thoroughly before reusing.

## Exterior

Clean the exterior of the appliance with a damp cloth or sponge. If necessary, clean the exterior with warm water and a mild detergent. Also clean the oven door and the door seal.

## Removing and installing the oven door

The oven door can be removed to clean the interior and the door easily.

- To remove the oven door, open it completely.
- Lift the two levers at the hinges. If necessary use a small screwdriver.
- Carefully close the door as far as the first stop, caused by the raised levers.
- Lift the door upwards and outwards, to remove it from the mountings.
- Place the hinges of the oven door in the mountings. Make sure the door is level.
- Lower the two levers at the hinges back.
- Close the oven door.

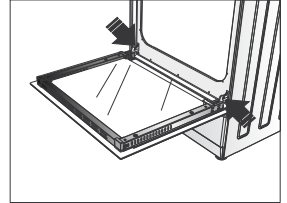

## Replacing the oven lamp

Before proceeding, disconnect the appliance from the power line to avoid the possibility of electric shock.

- Unscrew the glass cover of the lamp.
- Replace the light bulb with a new equal bulb (25 W, 230V, E14 connection and must be resistant to high temperatures - upto 300°C).
- Refit the glass cover.
- Plug the appliance in.

## Tips for cleaning

- Clean the oven after every use to prevent food residue to stain.
- Grease can be best removed when the oven is still a bit warm. Use warm water and a mild detergent.
- Use for stubborn stains a special oven cleaner. Rinse the residue of the cleaning agent with water.
- Never use any abrasive pads or corrosive cleaners.
- Make sure not to spray on the heating element when using a special oven spray.



## 12 problems & solutions

Problem	Solution
The touch keys don't respond.	Unplug the appliance or remove the fuse in the fusebox. Wait a few minutes before plugging the appliance back in.
The oven lamp is not lit.	Replace the oven lamp according to the instructions.
The oven is not heating up.	- Has the correct temperature and oven function been set? - Is the door of the oven closed properly?
The display of the clock is flashing.	- There has been a power failure. Reset the clock. - The oven is switched off because the set cooking time and/or end of the cooking time has passed. Press the central key CLOCK to end the function and reset the knobs.
The control light of the oven function is not lit up.	- Is an oven function selected? - Is the beginning of the cooking time delayed? The oven will not start until it reaches the set time.

## 13 installation instructions

- The safety during use can only be guaranteed when the hob is installed correctly and according to the regulations. The installer is responsible for any damage caused by a faulty installation.
  - The electrical connection must be made by a qualified electrician. This person is aware of the national and local regulations the installation must comply with.
  - The appliance falls under protection class III and can only be used in combination with a grounding conductor connection. The manufacturer accepts no responsibility for any malfunction or damage caused by incorrect electrical installations.
  - The appliance must be connected to a fixed installation and the means of disconnecting it from the fixed installation must be installed according to the installation instructions.
  - The connection cable must hang freely. Do not tie the power cable or pass it along sharp edges. It must be positioned so that it does not touch any of the hot parts of the oven.
  - The connection point, the wall socket and/or plug must always be accessible.
  - The cabinet into which the oven is fitted, must be heat resistant (> 75°C).
  - Ensure that the cabinet into which the oven is installed is secure. For example, by mounting it to the adjoining elements.
  - Damage caused by incorrect connection, incorrect use or incorrect fitting is not covered by the guarantee.
- Attention:** any change to the appliance's interior, including fitting and changing the power cable, must only be performed by a qualified electrician.

## INSTALLATION DIMENSIONS

In the drawing below, all the dimensions are displayed in mm. Make sure you use the right drawing for the model you have.

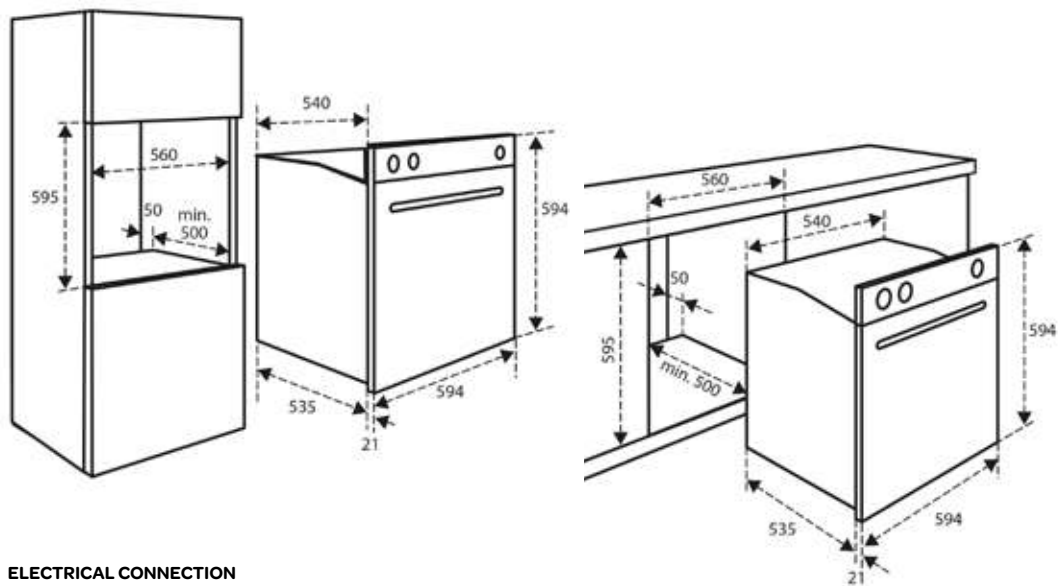

## ELECTRICAL CONNECTION

Check that the voltage in your home corresponds with the voltage printed on the appliance.

These groups in the meter must be secured with at least 16 amps each. The connection cable must have a cross-section of at least 2.5mm<sup>2</sup> and must have a length of at least 1.5 m. When the cable is too short, you have no room to already connect the oven and place it against the wall before plugging it in.

## THE FITTING OF THE APPLIANCE

- Check that the cabinet and the space for the oven meet the dimension and ventilation requirements.
- Slide the oven into the cabinet. Make sure the housing of the oven does not come in contact with the walls of the kitchen cabinet. Make sure there is at least 2 mm between the oven casing and the walls of the kitchen cabinet. Make sure the oven is centered between the walls of the kitchen cabinet. **Note:** Make sure the cable is not stuck and does not lie on top of the oven.
- Open the oven door and insert the bushings, provided, in the holes on the front.
- Use the provided screws to fasten the bushings to the cabinet. Take care not to over tighten and break the bushing.
- Close the oven door and plug the appliance in.
- The oven is now ready for use.

## garantie & service

- Op alle apparaten van INVENTUM krijgt u standaard 2 jaar volledige fabrieksgarantie geldend vanaf de aankoopdatum. De garantie dekt aantoonbare defecten in materiaal, fabricage en functioneren van onderdelen en is inclusief materiaalkosten, voorrijkosten (indien van toepassing) en arbeidsloon.
- INVENTUM geeft naast de 2 jaar volledige garantie 3 jaar verlengde garantie op arbeidsloon en onderdelen. Het enige dat we u berekenen zijn de voorrij- of verzendkosten. Op deze manier is de kwaliteit van uw INVENTUM apparatuur dus 5 jaar lang gegarandeerd.
- Om in aanmerking te komen voor de uitgebreide 5 jaar garantie, dient u uw apparaat binnen 45 dagen na aanschaf te registreren op [www.inventum.eu](http://www.inventum.eu)
- Waarom is registratie belangrijk voor u?
  1. U krijgt 5 jaar garantie
  2. Alle details van uw apparaat zijn bij Inventum bekend. U hoeft niet meer op zoek te gaan naar uw typenummer.
  3. Inventum kan u sneller en beter van dienst zijn wanneer u zich meldt bij ons servicecenter.
- De garantie is alleen van toepassing als de originele gedrukte aankoopnota (of een kopie hiervan) kan worden overlegd. Bewaar daarom uw aankoopnota zorgvuldig. De garantietermijn vangt aan op de aankoopdatum.
- De garantie geldt niet in geval van:
  - normale slijtage;
  - onoordeelkundig, onjuist en/of oneigenlijk gebruik;
  - onvoldoende onderhoud;
  - het niet in acht nemen van bedienings- en onderhoudsvoorschriften;
  - ondeskundige installatie, montage of reparatie door uzelf of derden;
  - door de afnemer toegepaste niet originele onderdelenzulks ter beoordeling van onze service organisatie.
- De garantie geldt niet voor:
  - normale verbruiksartikelen - zoals bakplaat, rooster en los bijgeleverde handgrepen;
  - normale gebruiksslijtage - zoals glasbreuk, krassen op apparatuur, verkleuringen van kunststof of gelakte onderdelen;Door onvoldoende of verkeerd onderhoud kunnen verkleuringen aan oppervlakten ontstaan en rubbers en kunststoffen snel verouderen. Ook dit valt niet onder de garantie.
  - (uitwisselbare) signaal- en verlichtingslampjes;
  - defecten en gevolgschaden veroorzaakt door sterke verontreiniging en verkeerd onderhoud zulks ter beoordeling van onze service organisatie.

Buiten de garantie vallen transportschades. Controleer daarom uw nieuwe apparatuur voordat u deze in gebruik neemt. Als u beschadigingen aantreft, neem dan binnen 5 werkdagen na aankoop contact op met uw leverancier.

Van garantie en/of vervanging zijn uitgesloten: defecten aan, verlies en beschadiging van het apparaat als gevolg van een gebeurtenis die gewoonlijk verzekerd is onder de inboedelverzekering.

### Tot wie kunt u zich wenden?

Op [www.inventum.eu](http://www.inventum.eu) vindt u - naast gebruiksaanwijzingen en schoonmaaktips - alle antwoorden op uw service vragen. Raadpleeg eerst de website voordat u zich meldt bij ons service center.

Via de website [www.inventum.eu](http://www.inventum.eu) kunt u uw service aanvraag snel en eenvoudig online aanmelden. Het is ook mogelijk om dit telefonisch te doen via de INVENTUM service organisatie. INVENTUM Service Organisatie: 0900-INVENTUM (0900-468 36 88)

Om u zo goed mogelijk van dienst te zijn en uw service aanvraag zo snel mogelijk te verwerken, raden wij u aan om altijd eerst contact op te nemen met INVENTUM voordat u uw apparaat terug stuurt.

Na advies van onze service organisatie dient u uw apparaat, voorzien van een kopie van de originele, gedrukte aankoopbon en klachtomschrijving, gefrankeerd terug te sturen aan ons service adres:

### Inventum Huishoudelijke Apparaten B.V.

T.a.v. afdeling Service  
Generatorstraat 17  
3903 LH VEENENDAAL  
Website: [www.inventum.eu](http://www.inventum.eu)  
NEDERLAND  
Helpdesk: 0900-468 36 88

Zorg ervoor dat het apparaat goed verpakt wordt zodat er geen transport schade kan ontstaan. Inventum kan niet verantwoordelijk worden gehouden voor eventuele transportschade.

Deze garantievoorwaarden gelden voor Nederland. Voor de lokale garantievoorwaarden neemt u contact op met uw leverancier. In de landen waar INVENTUM een vertegenwoordiging heeft, kunt u zich tot deze wenden als u een beroep wilt doen op de INVENTUM service organisatie. In de overige landen neemt u contact op met uw leverancier. Indien de garantie is komen te vervallen of indien de garantietermijn is verstreken, dienen wij de kosten welke verbonden zijn aan een beoordeling en/of reparatie in rekening te brengen.

Op verzoek zullen wij u eerst een prijsopgave verstrekken alvorens tot reparatie over te gaan. Zonder dit verzoek om prijsopgave gaan wij ervan uit dat u, met het opsturen van uw apparaat, automatisch een opdracht tot reparatie heeft verstrekt. Wij verlenen twee maanden garantie op de door onze servicedienst uitgevoerde herstelwerkzaamheden en het daarbij nieuw aangebrachte materiaal, gerekend vanaf de hersteldatum. Indien zich binnen deze periode een storing voordoet welke het directe gevolg is van de uitgevoerde herstelwerkzaamheden of het daarbij nieuw aangebrachte materiaal, heeft de koper het recht op kosteloos herstel.

Wijzigingen en drukfouten voorbehouden. De laatste versie van de gedeponeerde garantievoorwaarden is op te vragen bij via onze service organisatie.

## guarantee & after sales service

- INVENTUM guarantees this product for a period of 2 years starting from the date of purchase. The warranty covers proven defects in material, manufacturing and functioning of components and includes material costs, travel- or shipping costs and labor.
- INVENTUM provides not only the 2 years standard warranty, but also gives 3 years extended warranty on spare parts and labor costs. We only bill the travel- or shipping costs. This way, the quality of your INVENTUM equipment is 5 years guaranteed.
- To qualify for the extended 5 year warranty, please register your appliance within 45 days of purchase on [www.inventum.eu](http://www.inventum.eu)
- Why is registration important for you?
  1. You get a 5-year warranty
  2. All details of your appliance are known by Inventum. No need to search for your model number when you contact us.
  3. Inventum can provide a faster and better service when you contact our service center.
- Guarantee can only be given if proof of purchase (e.g. till receipt or copy) can be shown. Therefore keep it in a safe place. The guarantee period starts at the date of purchase.
- Guarantee is not valid in case of:
  - normal wear;
  - damage through misuse use or when the instructions were not followed correctly;
  - lack of maintenance;
  - not following the operation- and safety instructions;
  - incompetent montage or repairs made by yourself or others;
  - using accessories and spare parts which are not suitable for the appliance;for assessment by our technical department.

- The guarantee is not valid for:
  - normal wear - such as baking tray, grill rack and removal handles;
  - normal wear and tear – such as glass breakage, scratches on the equipment, discoloration of plastic or painted parts; Insufficient or incorrect maintenance can cause discoloration of surfaces and rubbers and plastics can deteriorate fast. This is also not covered under warranty.
  - (interchangeable) signal- and controllamps;
  - defects and consequential damage caused by strong contamination and incorrect maintenance;for assessment by our technical department.

Defects which do not significantly influence the value or operation of the device asre excluded by free repair and / or replacement.

Transport damage is not guaranteed. Therefore, check your new equipment before use. If any damage is found, please contact your supplier within 5 working days after purchase.

From warranty and/or replacement are excluded: defects, loss and damage to the appliance due to an event that usually is insured under the home contents insurance.

### To whom can you turn to?

On [www.inventum.eu](http://www.inventum.eu) you will find - besides advice on how to use the appliance and cleaning tips - all the answers to your service related questions. Please check the website before contacting our service center.

You can register your service request quickly and easily online at [www.inventum.eu](http://www.inventum.eu). It is also possible to do this by telephone via the INVENTUM service organization. INVENTUM Service Organization: 0900-INVENTUM (0900-468 36 88) (just for Holland).

To provide the best possible service and to process your service request as soon as possible, we recommend that you always first contact INVENTUM before returning your device.

Following the advice of our service organization, please send your appliance, including a copy of the original, printed proof of purchase and description of the complaint, stamped to our service address:

### **Inventum Huishoudelijke Apparaten B.V.**

Attn. Service department  
Generatorstraat 17  
3903 LH VEENENDAAL  
Website: [www.inventum.eu](http://www.inventum.eu)  
THE NETHERLANDS  
Helpdesk: 0900-468 36 88  
(just for Holland)

These warranty conditions only apply to the Netherlands. For local warranty please contact your dealer.

In countries where INVENTUM has a distributor, you can turn to them if you need the INVENTUM service organization. In other countries, contact your dealer.

When the guarantee is no longer valid or when the period of guarantee has passed, we will charge any costs that flow out of an assessment and/or repairing. On request we will supply a statement before repairing. Without requesting a statement, we assume that you, by sending the appliance, automatically order to repair the appliance.

A guarantee period of two months is valid for repairs done by our technical department and the used spare parts, counting from the repair date. When a malfunction occurs within this period which directly flows out of the repairs and the used spare parts, the consumer has the right of repairs without any costs.

Modification and printing errors reserved. The latest version of the deposited guarantee conditions can be obtained through our service organization.





**klein** huishoudelijk



**witgoed** vrijstaand



**witgoed** inbouw



**persoonlijke** verzorging

**Inventum Huishoudelijke  
Apparaten B.V.**

Generatorstraat 17  
3903 LH Veenendaal  
T +31 (0)900 -468 36 88

info@inventum.eu  
www.inventum.eu

twitter.com/inventum1908  
facebook.com/inventum1908  
youtube.com/inventum1908

