

SONY®

Television

Mode d'emploi	FR
---------------	----

Manual de instrucciones	ES
-------------------------	----

Gebraiksaanwijzing	NL
--------------------	----

Bedienungsanleitung	DE
---------------------	----

Instruções de operação	PT
------------------------	----

Istruzioni per l'uso	IT
----------------------	----

BRAVIA

KDL-48R55xC / 40R55xC / 40R45xC / 32R50xC / 32R40xC

Table des matières

AVIS IMPORTANT	3
Consignes de sécurité	3
Précautions	5

Éléments et commandes

Téléviseur	7
Télécommande	8

Connexion du téléviseur à Internet

Configuration de la connexion à Internet	10
Type 1 : Réseau sécurisé avec WPS (Wi-Fi Protected Setup™)	10
Type 2 : Réseau sécurisé sans WPS (Wi-Fi Protected Setup™)	11
Type 3 : Réseau non sécurisé avec tout type de routeur de réseau local sans fil ...	11
Type 4 : Configuration d'un réseau filaire	11
Préparation d'un réseau filaire	12
Affichage de l'état du réseau	12
En cas de connexion impossible à Internet	12
Confidentialité	13

Regarder la télévision

Changer de style de visualisation	14
Modification du format écran	14
Réglage de Sélection scène	14

Naviguer dans le Menu d'accueil

Contenu Internet	14
Liste progr. Numériques	15
EPG numérique	15
Applications	15
Utiliser le téléviseur comme cadre photo	15
Écoute de la radio FM (pour la Russie et l'Ukraine uniquement)	16
Photo Sharing Plus	17
Enregistrements	17
Médias	18
Lecture de photo/musique/vidéo via USB	18
Réseau domestique	19
Connexion à un réseau domestique	19
Renderer	19
Paramètres d'affichage des serveurs multimédias	20
Réglages	20
Paramètres système	20
Assistance clientèle	29

Affichage d'images provenant d'un appareil raccordé

Schéma des raccordements	30
Utilisation d'appareils audio et vidéo ...	31
Utilisation de la duplication d'écran ...	31
Installation du téléviseur au mur	33

Informations complémentaires

Dépannage	34
Image	34
Son	35
Chaînes	35
Réseau	35
Généralités	36
Spécifications	37

Introduction

Sony vous remercie d'avoir choisi ce téléviseur. Avant de l'utiliser, nous vous invitons à lire attentivement ce manuel et à le conserver pour vous y référer ultérieurement.

Remarque

- Dans le nom du modèle du téléviseur, « x » correspond au numéro associé à la ligne, à la couleur ou au standard de télévision.
- Avant d'utiliser le téléviseur, lisez les « Consignes de sécurité » (page 3).
- Les images et illustrations reprises dans le Guide de démarrage rapide et dans ce manuel sont fournies pour référence uniquement et peuvent présenter des différences par rapport au produit proprement dit.

Emplacement de l'étiquette d'identification

Les étiquettes reprenant le numéro de modèle, la date de production (année/mois) et les caractéristiques nominales de l'alimentation du téléviseur se trouvent à l'arrière du téléviseur ou de l'emballage. Les étiquettes du N° de modèle et du N° de série de l'adaptateur secteur se trouvent sur la partie inférieure de l'adaptateur secteur.

AVERTISSEMENT

POUR ÉVITER LES INCENDIES, TENEZ TOUJOURS LES BOUGIES ET AUTRES FLAMMES NUES ÉLOIGNÉES DE CE PRODUIT.



AVIS IMPORTANT

Ce produit a été fabriqué par ou pour le compte de Sony Corporation, 1-7-1 Konan Minato-ku Tokyo, 108-0075 Japon. Toutes les questions relatives à la conformité des produits basées sur la législation européenne doivent être adressées à son représentant, Sony Deutschland GmbH, Hedelfinger Strasse 61, 70327 Stuttgart, Allemagne. Pour toute question relative au Service Après-Vente ou à la Garantie, merci de bien vouloir vous référer aux coordonnées qui vous sont communiquées dans les documents « Service (SAV) » ou Garantie.

Avis relatif au signal sans fil

Par la présente, Sony Corporation déclare que l'appareil est conforme aux exigences essentielles et aux autres dispositions pertinentes de la directive 1999/5/CE.

Pour toute information complémentaire, veuillez consulter l'URL suivante : <http://www.compliance.sony.de/>



Consignes de sécurité

AVERTISSEMENT

Les piles ne doivent pas être exposées à une chaleur excessive, par exemple rayon du soleil, feu ou toute source de chaleur similaire.

Installation/Mise en place

Installez et utilisez le téléviseur conformément aux instructions ci-dessous afin d'éviter tout risque d'incendie, d'électrocution ou autre dommage et/ou blessure.

Installation

- Le téléviseur doit être installé à proximité d'une prise de courant aisément accessible.
- Positionnez le téléviseur sur une surface stable et horizontale afin d'éviter qu'il ne tombe, n'entraîne des blessures ou ne soit endommagé.
- Installez le téléviseur de façon à ce que son support de table ne dépasse pas du meuble TV (non fourni). Si le support de table dépasse du meuble TV, le téléviseur risque d'être renversé, de tomber, d'être endommagé ou de provoquer des blessures.

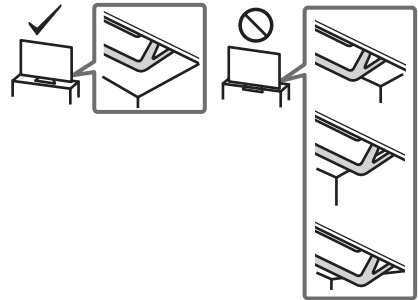

- L'installation murale du téléviseur doit être confiée à un technicien spécialisé.
- Pour des raisons de sécurité, il est vivement recommandé d'utiliser les accessoires Sony, notamment : Support de fixation murale – SU-WL450
- Veillez à utiliser les vis fournies avec le support de fixation murale lorsque vous fixez les crochets de fixation au téléviseur. Les vis fournies sont conçues de la manière illustrée lorsqu'elles sont mesurées à partir de la surface de fixation du crochet de fixation. Leur diamètre et leur longueur varient suivant le modèle de support de fixation murale. L'utilisation de vis autres que celles fournies peut occasionner des dégâts à l'intérieur du téléviseur ou provoquer sa chute, etc.

8 ~ 12 mm

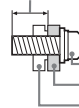

Vis (fournie avec le support de fixation murale)
Crochet de montage
Fixation du crochet à l'arrière du téléviseur

Transport

- Avant de transporter le téléviseur, débranchez tous ses câbles.
- La présence de deux ou trois personnes est nécessaire pour le transport des téléviseurs de grande taille.
- Pour transporter le téléviseur à la main, saisissez-le de la manière illustrée. N'exercez aucune pression sur le panneau LCD ni sur le cadre qui entoure l'écran.

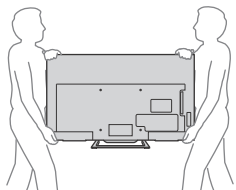

- Lorsque vous transportez le téléviseur, ne le soumettez pas à des secousses ou des vibrations excessives.
- Lorsque vous transportez le téléviseur pour le porter à réparer ou lorsque vous déménagez, glissez-le dans son emballage et son carton d'origine.

Aération

- Vous ne devez jamais introduire un objet quelconque dans le boîtier.
- Laissez un espace libre autour du téléviseur, comme indiqué ci-dessous.
- Il est vivement recommandé d'utiliser le support de fixation murale Sony pour favoriser la circulation adéquate de l'air.

Installation murale

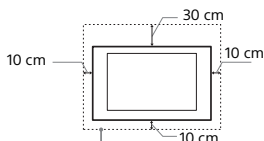

Laissez au moins cet espace libre autour du téléviseur.

Installation sur pied

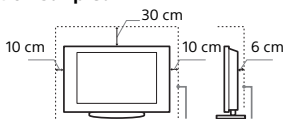

Laissez au moins cet espace libre autour du téléviseur.

- Pour une ventilation correcte, sans accumulation de salissures ni de poussière :
 - Ne placez pas le téléviseur à plat, à l'envers, vers l'arrière ou sur le côté.
 - Ne placez pas le téléviseur sur une étagère, un tapis, un lit ou dans un placard.
 - Ne couvrez pas le téléviseur avec des tissus tels que des rideaux, pas plus qu'avec des journaux, etc.
 - N'installez pas le téléviseur comme illustré ci-dessous.

La circulation de l'air est bloquée.

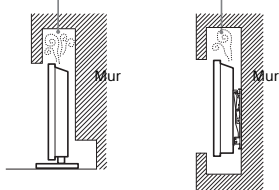

Cordon d'alimentation secteur

Manipulez le cordon et la prise d'alimentation secteur comme indiqué ci-dessous afin d'éviter tout risque d'incendie, d'électrocution ou autre dommage et/ou blessure :

- Utilisez uniquement un cordon d'alimentation Sony et pas d'une autre marque.
- Insérez la fiche à fond dans la prise secteur.
- Utilisez le téléviseur sur une alimentation de 220 V - 240 V CA uniquement.
- Pour votre propre sécurité, assurez-vous que le cordon d'alimentation secteur est débranché lorsque vous réalisez des branchements et veillez à ne pas trébucher dans les câbles.
- Avant d'effectuer tout type d'intervention ou de déplacer le téléviseur, débranchez le cordon d'alimentation secteur de la prise de courant.
- Éloignez le cordon d'alimentation secteur des sources de chaleur.
- Débranchez la fiche du cordon d'alimentation secteur et nettoyez-la régulièrement. Si la fiche accumule de la poussière ou est exposée à l'humidité, son isolation peut se détériorer et un incendie peut se déclarer.

Remarque

- N'utilisez pas le cordon d'alimentation fourni avec un autre appareil.
- Ne pliez pas et ne tordez pas exagérément le cordon d'alimentation secteur. Cela pourrait mettre à nu ou rompre les fils conducteurs.
- Ne modifiez pas le cordon d'alimentation secteur.
- Ne posez jamais d'objet lourd sur le cordon d'alimentation secteur.
- Ne tirez jamais sur le cordon d'alimentation secteur proprement dit pour le débrancher.
- Veillez à ne pas brancher un trop grand nombre d'appareils sur la même prise de courant.
- Pour la prise de courant, n'utilisez pas une prise de mauvaise qualité.

REMARQUE SUR L'ADAPTATEUR SECTEUR

Avertissement

Pour réduire le risque d'incendie ou d'électrocution, n'exposez pas cet appareil à la pluie ou à l'humidité.

Pour éviter tout incendie ou électrocution, ne placez pas d'objets remplis de liquide, par exemple des vases, sur l'appareil.

N'installez pas cet appareil dans un espace confiné, par exemple sur une étagère ou toute unité similaire.

- Assurez-vous que la prise secteur se trouve à proximité de l'appareil et qu'elle est facilement accessible.
- Veillez à utiliser l'adaptateur secteur et le cordon d'alimentation fournis.
- N'utilisez aucun autre adaptateur secteur. Cela pourrait provoquer un dysfonctionnement.
- Raccordez l'adaptateur secteur à une prise secteur d'accès aisé.
- N'enroulez pas le cordon d'alimentation secteur autour de l'adaptateur secteur. Le fil de noyau risquerait d'être coupé et/ou de provoquer un dysfonctionnement de la passerelle multimédia.
- Ne touchez pas l'adaptateur secteur avec des mains humides.
- En cas d'anomalie de fonctionnement de l'adaptateur secteur, débranchez-le immédiatement de la prise secteur.
- L'appareil n'est pas déconnecté de la source d'alimentation secteur aussi longtemps qu'il reste branché sur la prise murale, même si l'appareil proprement dit a été mis hors tension.
- Comme l'adaptateur secteur chauffe lorsqu'il est utilisé pendant une longue période, vous pouvez sentir la chaleur lorsque vous le touchez à la main.



Ce qu'il ne faut pas faire

N'installez/n'utilisez pas le téléviseur dans des lieux, environnements ou situations comparables à ceux répertoriés ci-dessous car sinon, il risque de ne pas fonctionner correctement ou de provoquer un incendie, une électrocution, d'autres dommages et/ou des blessures.

Lieu :

- A l'extérieur (en plein soleil), au bord de la mer, sur un bateau ou voilier, à l'intérieur d'un véhicule, dans des établissements hospitaliers, des sites instables, exposés à la pluie, l'humidité ou à la fumée.
- Si le téléviseur est placé dans les vestiaires de thermes ou de bains publics, le soufre dans l'atmosphère, etc., risque de l'endommager.



- Pour une qualité d'image optimale, n'exposez pas l'écran à un éclairage direct ou aux rayons directs du soleil.
- Évitez de déplacer le téléviseur d'une zone froide à une zone chaude. Les changements brusques de température ambiante peuvent entraîner une condensation de l'humidité. Le téléviseur peut alors diffuser des images et/ou des couleurs de qualité médiocre. Dans une telle éventualité, laissez l'humidité s'évaporer complètement avant de mettre le téléviseur sous tension.

Environnement :

- Endroits excessivement chauds, humides ou poussiéreux ; accessibles aux insectes ; soumis à des vibrations mécaniques, à proximité d'objets inflammables (bougies, etc.). Le téléviseur ne doit être exposé à aucune forme d'écoulement ou d'éclaboussure. C'est pourquoi aucun objet rempli d'un liquide quelconque, comme un vase, ne doit être placé sur le téléviseur.
- Ne placez pas le téléviseur dans un espace humide ou poussiéreux ni dans une pièce pleine de vapeur ou de fumée grasse (près de tables de cuisson ou d'humidificateurs). Il pourrait en résulter un incendie, des risques d'électrocution ou des déformations.
- N'installez pas le téléviseur à des endroits sujets à des températures extrêmes, par exemple la lumière directe du soleil ou près d'un radiateur ou d'un ventilateur soufflant de l'air chaud. Il peut en résulter une surchauffe du téléviseur, susceptible de déformer le boîtier et/ou d'entraîner le dysfonctionnement du téléviseur.



Situation :

- N'utilisez pas le téléviseur avec les mains mouillées, sans son boîtier ou avec des accessoires non recommandés par le fabricant. En cas d'orage, débranchez le téléviseur de la prise secteur et de la prise d'antenne.
- N'installez pas le téléviseur de manière saillante dans un espace ouvert. Des personnes pourraient se blesser ou l'endommager ou des objets pourraient se heurter au téléviseur.



Eclats et projections d'objets :

- Ne projetez aucun objet en direction du téléviseur. Le verre de l'écran pourrait être brisé lors de l'impact et provoquer des blessures graves.
- Si la surface de l'écran se fendille, ne touchez pas le téléviseur avant d'avoir débranché le cordon d'alimentation secteur. Le non-respect de cette consigne peut entraîner un risque d'électrocution.

Au repos

- Si vous envisagez de ne pas utiliser le téléviseur pendant plusieurs jours, il est conseillé de le débrancher de l'alimentation secteur pour des raisons de sécurité et de protection de l'environnement.
- Le téléviseur étant toujours sous tension lorsqu'il est simplement éteint, débranchez la fiche d'alimentation secteur de la prise de courant pour le mettre complètement hors tension.
- Toutefois, certains téléviseurs possèdent des caractéristiques dont le bon fonctionnement peut exiger que l'appareil demeure sous tension lorsqu'il est en mode veille.

Avec les enfants

- Ne laissez pas les enfants grimper sur le téléviseur.
- Conservez les petits accessoires hors de portée des enfants pour éviter tout risque d'ingestion accidentelle.

FR

Si vous rencontrez les problèmes suivants...

Eteignez le téléviseur et débranchez immédiatement le cordon d'alimentation de la prise secteur si l'un des problèmes suivants devait survenir.

Contactez votre revendeur ou le centre de service après-vente Sony pour faire contrôler votre téléviseur par un technicien spécialisé.

Si :

- Le cordon d'alimentation secteur est endommagé.
- La prise de courant est de mauvaise qualité.
- Le téléviseur est endommagé après avoir subi une chute, un impact ou la projection d'un objet.
- Un objet liquide ou solide a pénétré à l'intérieur des ouvertures du boîtier.

À propos de la température du moniteur LCD

Si vous utilisez le moniteur LCD pendant une période prolongée, la température augmente dans la zone entourant le panneau. Si vous le touchez, vous remarquerez peut-être qu'il est chaud.

Précautions

Regarder la télévision

- Pour une qualité d'image optimale, n'exposez pas l'écran à un éclairage direct ou aux rayons directs du soleil.
- Regarder la télévision dans une pièce modérément éclairée ou peu éclairée ou pendant une période prolongée soumet vos yeux à un effort.
- Si vous utilisez un casque, réglez le volume de façon à éviter un niveau sonore excessif qui pourrait altérer votre capacité auditive.

Ecran LCD

- Bien que l'écran LCD soit fabriqué avec une technologie de haute précision et soit doté d'une définition de pixels effectifs de 99,99 % ou supérieure, il est possible que quelques points noirs ou points lumineux (rouges, bleus ou verts) apparaissent constamment sur l'écran. Ce phénomène est inhérent à la structure de l'écran LCD et n'indique pas un dysfonctionnement.
- N'appuyez pas sur le filtre avant, ne l'éraflez pas et ne placez pas d'objets sur ce téléviseur. L'image pourrait être instable ou l'écran LCD être endommagé.
- Si ce téléviseur est utilisé dans un environnement froid, l'image peut apparaître sale ou sombre. Ce n'est pas le signe d'un dysfonctionnement. Ce phénomène disparaît au fur et à mesure que la température augmente.
- Une image rémanente peut apparaître lorsque des images fixes sont affichées en continu. Elle peut disparaître au bout d'un certain temps.
- L'écran et le boîtier se réchauffent lorsque le téléviseur est en cours d'utilisation. Ceci n'a rien d'anormal.
- L'écran LCD contient une petite quantité de cristaux liquides. Respectez les réglementations locales en vigueur concernant la mise au rebut de cet équipement.

Traitement et nettoyage du boîtier et de la surface de l'écran du téléviseur

Assurez-vous que le cordon d'alimentation secteur relié au téléviseur est débranché de la prise de courant avant d'entreprendre toute opération de nettoyage. Pour éviter toute dégradation du matériau ou du revêtement de l'écran, respectez les précautions suivantes.

- Pour ôter la poussière du boîtier ou de la surface de l'écran, frottez délicatement avec un linge doux. En cas de saleté tenace, frottez avec un linge doux légèrement imprégné d'une solution à base de détergent doux dilué.
- Ne jamais vaporiser d'eau ou de détergent directement sur le téléviseur. Le liquide pourrait couler au bas de l'écran ou sur les parties extérieures, voire pénétrer dans le téléviseur et l'endommager.
- N'utilisez jamais d'éponge abrasive, de produit de nettoyage alcalin/acide, de poudre à récurer ou de solvant volatil, qu'il s'agisse d'alcool, d'essence, de diluant ou d'insecticide. L'utilisation de ces produits ou tout contact prolongé avec des matériaux en caoutchouc ou en vinyle peut endommager la surface de l'écran et le matériau du boîtier.
- Si l'angle du téléviseur doit être réglé, déplacez lentement ce dernier pour éviter qu'il ne se désolidarise et tombe de son pied.



Appareils optionnels

- Éloignez le téléviseur de tout appareil ou équipement optionnel émettant des rayonnements électromagnétiques. Sinon, cela pourrait entraîner une déformation de l'image et/ou un bruit.
- Cet appareil a été testé et déclaré conforme aux limites de la Directive CEM lors de l'utilisation d'un câble de signal de liaison dont la longueur ne dépasse pas 3 mètres.

Recommandation relative à la fiche de type F

Le fil interne ne peut pas dépasser le connecteur de plus de 1,5 mm.

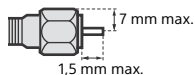

(Illustration de référence de la fiche de type F)

Faire attention lors de l'utilisation de la télécommande

- Respectez les polarités lors de l'insertion de piles.
- Ne mélangez pas des piles de types différents, ni des piles usagées avec des piles neuves.
- Respectez l'environnement lorsque vous jetez les piles. L'élimination des piles peut être réglementée dans certaines régions. Consultez les autorités locales.
- Manipulez la télécommande avec soin. Ne la laissez pas tomber, ne la piétinez pas et ne renversez aucun liquide sur celle-ci.
- Ne placez pas la télécommande à proximité d'une source de chaleur, dans un endroit exposé à la lumière directe du soleil ou dans une pièce humide.

Fonction sans fil de l'appareil

- N'utilisez pas cet appareil à proximité d'un équipement médical (stimulateur cardiaque, par exemple), car cela pourrait altérer le bon fonctionnement de ce dernier.
- Même si cet appareil émet/reçoit des signaux brouillés, soyez attentif aux éventuelles interceptions non autorisées. Nous ne pouvons être tenus responsables de tout problème que cela pourrait entraîner.

Mise au rebut du téléviseur



Traitement des appareils électriques et électroniques en fin de vie (Applicable dans les pays de l'Union Européenne et aux autres pays européens disposant de systèmes de collecte sélective)

Ce symbole, apposé sur le produit ou sur son emballage, indique que ce produit ne doit pas être traité avec les déchets ménagers. Il doit être remis à un point de collecte approprié pour le recyclage des équipements électriques et électroniques. En vous assurant que ce produit sont mis au rebut de façon appropriée, vous participez activement à la prévention des conséquences négatives que leur mauvais traitement pourrait provoquer sur l'environnement et sur la santé humaine. Le recyclage des matériaux contribue par ailleurs à la préservation des ressources naturelles. Pour toute information complémentaire au sujet du recyclage de ce produit, vous pouvez contacter votre municipalité, votre déchetterie locale ou le point de vente où vous avez acheté le produit.



Élimination des piles et accumulateurs usagés (Applicable dans les pays de l'Union Européenne et aux autres pays européens disposant de systèmes de collecte sélective)

Ce symbole, apposé sur les piles et accumulateurs ou sur les emballages, indique que les piles et accumulateurs fournis avec ce produit ne doivent pas être traités comme de simples déchets ménagers. Sur certains types de piles, ce symbole apparaît parfois combiné avec un symbole chimique. Les symboles pour le mercure (Hg) ou le plomb (Pb) sont rajoutés lorsque ces piles contiennent plus de 0,0005% de mercure ou 0,004% de plomb. En vous assurant que ces piles et accumulateurs sont mis au rebut de façon appropriée, vous participez activement à la prévention des conséquences négatives que leur mauvais traitement pourrait provoquer sur l'environnement et sur la santé humaine. Le recyclage des matériaux contribue par ailleurs à la préservation des ressources naturelles. Pour les produits qui pour des raisons de sécurité, de performance ou d'intégrité de données nécessitent une connexion permanente à une pile ou à un accumulateur, il conviendra de vous rapprocher d'un service technique qualifié pour effectuer son remplacement. En rapportant votre appareil électrique en fin de vie à un point de collecte approprié vous vous assurez que la pile ou l'accumulateur incorporé sera traité correctement. Pour tous les autres cas de figure et afin d'enlever les piles ou accumulateurs en toute sécurité de votre appareil, reportez-vous au manuel d'utilisation. Rapportez les piles ou accumulateurs usagés au point de collecte approprié pour le recyclage. Pour toute information complémentaire au sujet du recyclage de ce produit ou des piles et accumulateurs, vous pouvez contacter votre municipalité, votre déchetterie locale ou le point de vente où vous avez acheté ce produit.

Téléviseur

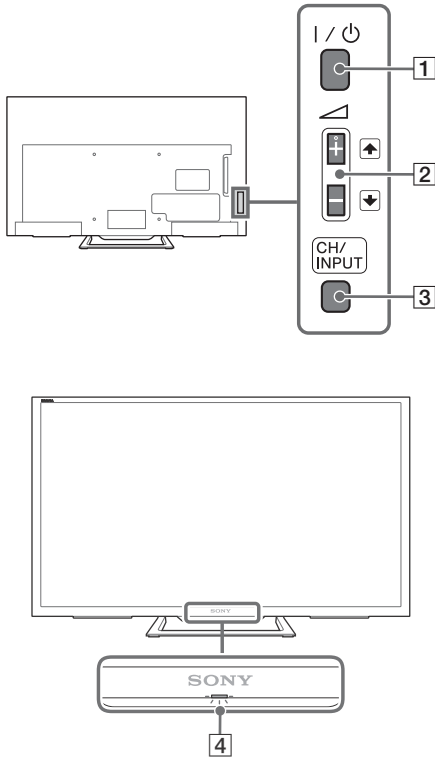

1 I / ⏻ (Alimentation)

Met le téléviseur sous tension ou le bascule en mode de veille.

Remarque

- Pour mettre complètement le téléviseur hors tension, débranchez la fiche de la prise secteur.

2 ↵ / + / - / ↕ / ↴ / ↵ (Volume / Sélection d'option)

- Monte/Baisse le volume ou sélectionne le canal suivant (+) ou précédent (-) lorsque la notification CH Haut/Bas s'affiche en appuyant sur la touche **CH/INPUT**.
- Déplace la source d'entrée sélectionnée vers le haut/bas lorsque le menu de sélection d'entrée est affiché en appuyant sur la touche **CH/INPUT**.

3 CH/INPUT

Commute entre l'écran CH Haut/Bas et l'écran de sélection d'entrée.

4 (Capteurs/Témoin LED)

- Il reçoit les signaux émis par le boîtier de télécommande.
Ne posez aucun objet sur le capteur. Cela pourrait gêner son fonctionnement.
- S'allume en orange lorsque [Arrêt programmé] ou [Mise en marche programmée] est réglé (page 26), ou lorsque le téléviseur est en mode Cadre photo (page 15).
- S'allume en vert lorsque [Éco d'énergie] est réglé sur [Sans image] (page 29).
- S'allume en vert lorsque le téléviseur est sous tension.
- Ne s'allume pas lorsque le téléviseur est en mode de veille.
- Clignote lorsque la télécommande est en cours d'utilisation.

Remarque

- Veillez à ce que le téléviseur soit complètement hors tension avant de débrancher le cordon secteur.

Conseil

- La touche ↵ + possède un point tactile. Utilisez-le comme repère lorsque vous utilisez le téléviseur.

Télécommande

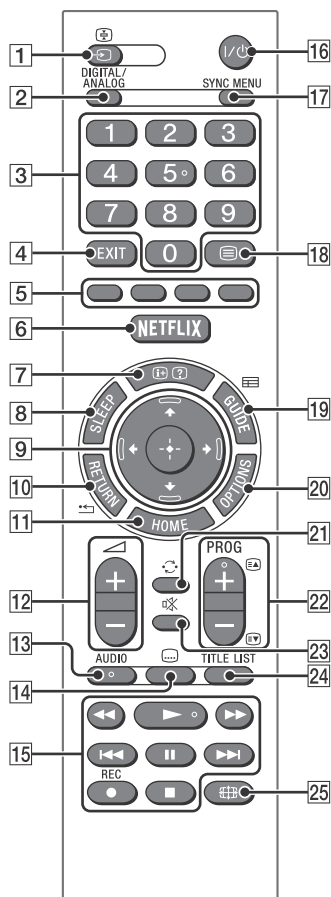

1 (Sélection de l'entrée / Maintien du télétexte)

- Affiche et sélectionne la source d'entrée (page 31).
- En mode de télétexte, conserve la page actuelle.

2 DIGITAL/ANALOG

Bascule vers l'entrée numérique ou analogique.

3 Touches numériques

- Sélectionnez des chaînes. Pour les chaînes dont le numéro est égal ou supérieur à 10, saisissez rapidement le second chiffre.

- En mode de télétexte, saisissez le numéro de la page à trois chiffres afin de la sélectionner.

4 EXIT*

Revient à l'écran précédent ou quitte le menu. Quand un service Application interactive est disponible, appuyez pour quitter le service.

5 Touches de couleurs

Guide d'utilisation de l'affichage (lorsque les touches de couleur sont disponibles).

6 NETFLIX*

Appuyez pour accéder au service en ligne « NETFLIX ».

7 (Affichage des infos / du télétexte)

- Affiche des informations. Appuyez une fois pour afficher des informations sur le programme/l'entrée que vous regardez. Appuyez à nouveau pour retirer l'affichage de l'écran.
- En mode de télétexte, affiche des informations masquées (ex. : les réponses à un quiz).

8 SLEEP*

Appuyez plusieurs fois jusqu'à ce que le téléviseur affiche le temps, en minutes ([Non]/[15 min]/[30 min]/[45 min]/[60 min]/[90 min]/[120 min]), pendant lequel vous voulez qu'il reste allumé avant de s'arrêter. Pour annuler la minuterie de mise en veille, appuyez sur **SLEEP** plusieurs fois jusqu'à ce que [Non] apparaisse.

9 (Sélection d'élément / Entrée)

- Sélectionnez ou ajustez des éléments.
- Validez les éléments sélectionnés.

10 RETURN

- Revient à l'écran précédent de tout menu affiché.
- Arrête la lecture d'un fichier photo/musique/vidéo.

11 HOME

Affiche ou annule le menu.

12 +/- (Volume)

Règle le volume.

13 AUDIO

Sélectionnez le son de la source multilingue ou le son double pour le programme en cours de visualisation (en fonction de la source du programme).

14 (Sous-titres)

Change le réglage des sous-titres (page 23).

15

- Lisez les contenus médias sur le téléviseur et le périphérique compatible BRAVIA Sync connecté.
- Cette touche permet également de commander la lecture du service VOD (Vidéo à la demande). La disponibilité dépend du service VOD. (sauf KDL-32R40xC, KDL-40R45xC)

16 (Veille du téléviseur)

Met le téléviseur sous tension ou le bascule en mode de veille.

17 SYNC MENU

Appuyez pour afficher le menu BRAVIA Sync, puis sélectionnez l'appareil HDMI connecté dans [Sélection de périphériques]. Il est possible de sélectionner les options suivantes dans le menu BRAVIA Sync.

Commande de périphérique :

Utilisez [Commande de périphérique] pour commander un appareil compatible avec le Contrôle BRAVIA Sync. Sélectionnez des options de [Accueil (Menu)], [Options], [Liste de contenu] et [Eteindre] pour commander l'appareil.

Haut-parleurs :

Sélectionnez [Haut-parleur TV] ou [Système Audio] pour que les haut-parleurs du téléviseur ou l'appareil audio raccordé émette le son du téléviseur.

Commande TV :

Utilisez le menu [Commande TV] pour commander le téléviseur à partir du menu [Accueil (Menu)] ou [Options].

Revenir à la TV :

Sélectionnez cette option pour revenir au programme du téléviseur.

18 (Télétexte)

En mode de télétexte, affichez la diffusion de télétexte.

À chaque pression sur , l'affichage change de manière cyclique comme suit :
Télétexte → Télétexte sur l'image du téléviseur (mode mixte) → Aucun télétexte (quitter le service de télétexte)

19 GUIDE (EPG)

Affiche l'EPG numérique (guide électronique des programmes) (page 15).



20 OPTIONS

Affiche une liste contenant des raccourcis vers certains menus de réglage. La liste des options varie selon la source d'entrée et le contenu actuels.

21 (Saut)

Revient à la chaîne ou l'entrée précédemment regardée pendant plus de 15 secondes.

22 PROG +/-

- Ces touches permettent de sélectionner la chaîne suivante (+) ou de revenir à la chaîne précédente (-).
- En mode de télétexte, sélectionne la page suivante () ou précédente ().

23 (Silence)

Coupe le son. Appuyez à nouveau sur la touche pour rétablir le son.

24 TITLE LIST

Affichez la liste des titres.

25 (Mode Plein)

Ajuste l'affichage de l'écran. Appuyez plusieurs fois sur cette touche pour sélectionner le mode plein souhaité (page 14).

* L'emplacement, la disponibilité et la fonction de la touche de la télécommande peuvent varier selon votre pays/région/modèle de téléviseur.

Conseil

- Le numéro 5 et les touches , **PROG +** et **AUDIO** comportent des points tactiles. Ils vous serviront de référence lors de l'utilisation du téléviseur.

Remarque

- Si les sous-titres sont sélectionnés et si l'utilisateur lance une application Télétexte numérique via la touche « Télétexte », il peut arriver que dans certaines circonstances les sous-titres ne soient plus affichés. Lorsque l'utilisateur quitte l'application Télétexte numérique, le décodage des sous-titres reprend automatiquement.

Connexion du téléviseur à Internet (sauf KDL-40R45xC, KDL-32R40xC)

Configuration de la connexion à Internet

Configuration de la connexion à Internet. À l'aide de la fonction de réseau, vous pouvez connecter le téléviseur à Internet. La procédure de configuration varie selon le type de réseau et de routeur de réseau local. Avant de configurer la connexion à Internet, veuillez à configurer un routeur de réseau local. Vérifiez votre environnement de réseau local sans fil en vous référant au diagramme suivant.

LAN sans fil

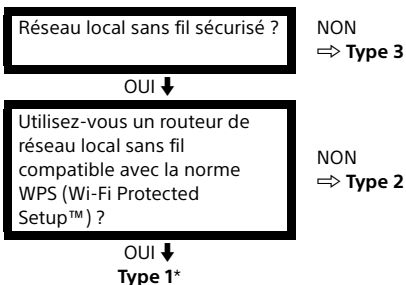

Réseau local filaire → Type 4

* Le type 1 est plus facile à configurer si votre routeur est doté d'une touche de réglage automatique, p. ex. système AOSS (Air Station One-Touch Secure System). La plupart des routeurs récents intègrent cette fonction. Vérifiez votre routeur.

Type 1 : Suivez les instructions de configuration décrites à la section **Réseau sécurisé avec WPS (Wi-Fi Protected Setup™)**.

Type 2 : Suivez les instructions de configuration décrites à la section **Réseau sécurisé sans WPS (Wi-Fi Protected Setup™)**.

Type 3 : Suivez les instructions de configuration décrites à la section **Réseau non sécurisé avec tout type de routeur de réseau local sans fil**.

Type 4 : Suivez les instructions de configuration décrites à la section **Configuration d'un réseau filaire**.

Type 1 : Réseau sécurisé avec WPS (Wi-Fi Protected Setup™)

La norme WPS facilite la mise en œuvre de la sécurité sur un réseau domestique sans fil au point qu'il suffise d'appuyer sur la touche WPS sur le routeur de réseau local sans fil. Avant de configurer un réseau local sans fil, vérifiez l'emplacement de la touche WPS sur le routeur et comment l'utiliser.

À des fins de sécurité, [WPS (PIN)] fournit un code PIN pour votre routeur. Le code PIN est renouvelé chaque fois que vous sélectionnez [WPS (PIN)].

1 Appuyez sur **HOME**, puis sélectionnez [Réglages] → [Paramètres système] → [Réglage] → [Réseau] → [Réglage réseau].

2 Réglage de l'adresse IP/Serveur proxy :
– réglage automatique :
[Configurer une connexion réseau] → [Simplifié]
– réglage manuel :
[Configurer une connexion réseau] → [Expert] → [Configuration Wi-Fi]

3 Sélectionnez [WPS (bouton-poussoir)] pour la méthode de bouton-poussoir ou [WPS (PIN)] pour la méthode par code PIN.

Remarque

Le nom de la touche correspondant à WPS peut varier selon le routeur (p. ex., touche AOSS).

4 Suivez les instructions affichées dans l'écran de configuration.

Remarque

- Si vous utilisez WPS pour la configuration du réseau, les réglages de sécurité du routeur de réseau local sans fil s'activent, et tout appareil précédemment connecté au réseau local sans fil à l'état non sécurisé sera déconnecté du réseau. Dans ce cas, activez les réglages de sécurité des appareils déconnectés, puis reconnectez-les. Vous pouvez aussi désactiver les réglages de sécurité du routeur de réseau local sans fil, puis raccorder les appareils à un téléviseur à l'état non sécurisé.
- Pour utiliser le réseau avec IPv6, sélectionnez [Réglages] → [Paramètres système] → [Réglage] → [Réseau] → [Priorité IPv6/IPv4] → [IPv6], puis sélectionnez [Simplifié] sous [Configurer une connexion réseau].
- Une fois IPv6 sélectionné, il n'est pas possible de définir le proxy HTTP.

Type 2 : Réseau sécurisé sans WPS (Wi-Fi Protected Setup™)

Pour configurer un réseau local sans fil, le SSID (nom du réseau sans fil) et la clé de sécurité (clé WEP ou WPA) seront requis. Si vous ne les connaissez pas, consultez le mode d'emploi de votre routeur.

- 1 Appuyez sur **HOME**, puis sélectionnez [Réglages] → [Paramètres système] → [Réglage] → [Réseau] → [Réglage réseau].
- 2 Réglage de l'adresse IP/Serveur proxy :
 - réglage automatique : [Configurer une connexion réseau] → [Simplifié]
 - réglage manuel : [Configurer une connexion réseau] → [Expert] → [Configuration Wi-Fi]
- 3 Sélectionnez [Rechercher], puis sélectionnez un réseau dans la liste des réseaux sans fil détectés.
- 4 Suivez les instructions affichées dans l'écran de configuration.

Remarque

- Pour utiliser le réseau avec IPv6, sélectionnez [Réglages] → [Paramètres système] → [Réglage] → [Réseau] → [Priorité IPv6/IPv4] → [IPv6], puis sélectionnez [Simplifié] sous [Configurer une connexion réseau].
- Une fois IPv6 sélectionné, il n'est pas possible de définir le proxy HTTP.
- Assurez-vous que personne ne vous observe quand vous tapez votre mot de passe.

Type 3 : Réseau non sécurisé avec tout type de routeur de réseau local sans fil

Pour configurer un réseau local sans fil, le SSID (nom du réseau sans fil) sera requis.

- 1 Appuyez sur **HOME**, puis sélectionnez [Réglages] → [Paramètres système] → [Réglage] → [Réseau] → [Réglage réseau].
- 2 Réglage de l'adresse IP/Serveur proxy :
 - réglage automatique : [Configurer une connexion réseau] → [Simplifié]
 - réglage manuel : [Configurer une connexion réseau] → [Expert] → [Configuration Wi-Fi]
- 3 Sélectionnez [Rechercher], puis sélectionnez un réseau dans la liste des réseaux sans fil détectés.
- 4 Suivez les instructions affichées dans l'écran de configuration.

Remarque

- La clé de sécurité (clé WEP ou WPA) ne sera pas requise car vous n'avez besoin de sélectionner aucune méthode de sécurité au cours de cette procédure.
- Pour utiliser le réseau avec IPv6, sélectionnez [Réglages] → [Paramètres système] → [Réglage] → [Réseau] → [Priorité IPv6/IPv4] → [IPv6], puis sélectionnez [Simplifié] sous [Configurer une connexion réseau].
- Une fois IPv6 sélectionné, il n'est pas possible de définir le proxy HTTP.

Type 4 : Configuration d'un réseau filaire

Entrez les valeurs alphanumériques respectives de votre routeur, si nécessaire. Les options qui doivent être définies (p. ex. Adresse IP, Masque de sous-réseau, DHCP) peuvent varier selon le fournisseur de services Internet ou le routeur. Pour plus de détails, consultez les modes d'emploi fournis par votre fournisseur de services Internet ou ceux qui accompagnent votre routeur.

- 1 Appuyez sur **HOME**, puis sélectionnez [Réglages] → [Paramètres système] → [Réglage] → [Réseau] → [Réglage réseau].

2 Réglage de l'adresse IP/Serveur proxy :

- réglage automatique :
[Configurer une connexion réseau] → [Simplifié]
- réglage manuel :
[Configurer une connexion réseau] → [Expert] → [Réglage réseau filaire]

3 Suivez les instructions affichées dans l'écran de configuration.

Vous pouvez également régler [Réglage réseau] à partir du menu [Installation auto].

Remarque

- Permet la configuration automatique de votre réseau filaire/sans fil.
 - En cas de connexion à l'aide d'un câble réseau (LAN) : Filaire
 - En cas de connexion à l'aide d'un LAN sans fil intégré : Sans fil
 - En cas de connexion à l'aide des deux câbles : Filaire
- Si [Simplifié] est réglé, définit l'adresse IP automatiquement. Le serveur proxy n'est pas utilisé.
- Pour utiliser le réseau avec IPv6, sélectionnez [Réglages] → [Paramètres système] → [Réglage] → [Réseau] → [Priorité IPv6/IPv4] → [IPv6], puis sélectionnez [Simplifié] sous [Configurer une connexion réseau].
- Une fois IPv6 sélectionné, il n'est pas possible de définir le proxy HTTP.

Préparation d'un réseau filaire

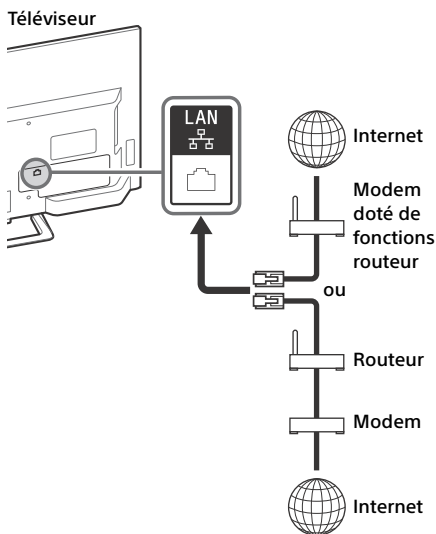

Remarque

- Pour les connexions LAN, utilisez un câble de catégorie 7 (non fourni).

Affichage de l'état du réseau

Vous pouvez confirmer l'état de votre réseau.

- 1 Appuyez sur **HOME**, puis sélectionnez [Réglages] → [Paramètres système] → [Réglage] → [Réseau] → [Réglage réseau].
- 2 Sélectionnez [Afficher les paramètres et le statut réseau].

En cas de connexion impossible à Internet

Utilisez le diagnostic pour vérifier les causes possibles des échecs de connexion au réseau ainsi que les réglages de cette connexion.

- 1 Appuyez sur **HOME**, puis sélectionnez [Réglages] → [Paramètres système] → [Réglage] → [Réseau] → [Réglage réseau].
- 2 Sélectionnez [Afficher les paramètres et le statut réseau].
- 3 Sélectionnez [Vérifier la connexion].
Cette opération peut prendre plusieurs minutes. Vous ne pouvez pas annuler le diagnostic après avoir sélectionné [Vérifier la connexion].

Confidentialité

Lorsque vous utilisez les fonctions suivantes pour vous connecter à Internet, certaines informations, qui sont considérées comme des informations personnelles, seront envoyées aux serveurs mondiaux de Sony Corporation et votre consentement est nécessaire pour autoriser les fournisseurs de services à les utiliser.

- Mise à jour des logiciels système via la connexion des serveurs mondiaux de Sony Corporation à Internet.
- Contenus Internet et autres services Internet proposés par des fournisseurs de services tels que YouTube.

Ce téléviseur affiche une option dans les écrans de réglage Installation auto ou Menu Réglages pour confirmer votre consentement après avoir lu les détails de la politique de confidentialité. Si vous voulez utiliser ces fonctions, cochez [Activer] dans chaque écran de réglage. Si vous cochez [Désactiver], les deux fonctions présentées au-dessus ne sont pas disponibles. Vous pouvez modifier ce réglage en cliquant sur **HOME**, puis sélectionnez [Réglages] → [Paramètres système] → [Réglage] → [confidentialité].

Regarder la télévision

- 1 Appuyez sur la touche I/⏻ du téléviseur ou de la télécommande pour mettre le téléviseur sous tension.
- 2 Appuyez sur **DIGITAL/ANALOG** pour basculer entre les modes numérique et analogique.
- 3 Appuyez sur les touches numériques ou **PROG +/-** pour sélectionner une chaîne de télévision.
- 4 Appuyez sur **▲ +/-** pour régler le volume.

En mode numérique

Une bannière d'informations apparaît brièvement. Les icônes ci-dessous sont indiquées dans la bannière.

 : Service de données (application de diffusion)

 : Service radio

 : Service crypté/Abonnement

 : Plusieurs langues audio disponibles

 : Sous-titres disponibles

 : Sous-titres et/ou audio disponibles pour les malentendants

 : Age minimum recommandé pour le programme actuel (de 3 à 18 ans)

 : Verrouillage parental

 : Verrouillage de chaîne numérique

 : Audio disponible pour les malvoyants

 : Audio en sous-titrage parlé disponible

 : Audio multicanal disponible

Changer de style de visualisation

Modification du format écran

- 1 Appuyez plusieurs fois sur  pour sélectionner le format écran.

[Large+]*

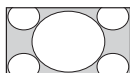

[4:3]

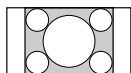

[Plein]

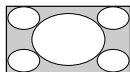

[Zoom]*

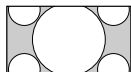

[14:9]*

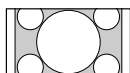

* Des parties de l'image peuvent être coupées en haut et en bas.

Remarque

- Vous ne pouvez pas sélectionner le format [14:9] pour les images provenant d'une source HD.

Pour l'entrée PC HDMI (Synchronisation PC)

[4:3]

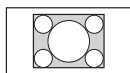

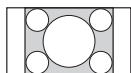

[Etiré 1]

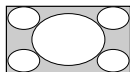

[Etiré 2]



Réglage de Sélection scène



- 1 Appuyez sur **OPTIONS**.
- 2 Appuyez sur , puis sur  pour sélectionner [Sélection scène]. Lorsque vous sélectionnez l'option de scène souhaitée, les valeurs optimales de qualité de son et d'image pour la scène sélectionnée sont automatiquement réglées. Les options disponibles peuvent varier. Les options indisponibles sont grisées.

Naviguer dans le Menu d'accueil

La touche **HOME** vous permet d'accéder à divers réglages et fonctionnalités du téléviseur.

- 1 Appuyez sur **HOME**.



- 2 Appuyez sur  pour sélectionner une option, puis appuyez sur .

Contenu Internet



(sauf KDL-40R45xC, KDL-32R40xC)

Contenu Internet permet d'accéder à divers divertissements à la demande directement sur votre téléviseur. En établissant une connexion Internet, vous pouvez profiter de vos contenus Internet préférés.

Remarque

- Assurez-vous de connecter votre téléviseur à l'Internet et suivez les instructions décrites à la section [Réglage réseau] (page 25).

Pour utiliser des contenus Internet

- 1 Appuyez sur **HOME**, puis sélectionnez [Contenu Internet].
- 2 Appuyez sur  pour sélectionner le service Internet souhaité dans la liste et appuyez sur .
- 3 Appuyez sur  pour lancer les contenus Internet souhaités.

Pour quitter Contenu Internet

Appuyez sur **HOME**.

Remarque

- Si vous vous heurtez à des difficultés lors de l'utilisation de cette fonction, vérifiez que la connexion à Internet est correctement configurée.
- L'interface avec les contenus Internet dépend des fournisseurs de contenus Internet.
- Pour actualiser les services Contenu Internet, appuyez sur **HOME**, puis sélectionnez [Réglages] → [Paramètres système] → [Réglage] → [Réseau] → [Actualiser le contenu Internet].

Pour utiliser NETFLIX

Appuyez sur la touche **NETFLIX** de la télécommande pour lancer le menu.

Remarque

- Il est possible que Netflix ne puisse pas être utilisé par le biais d'un serveur proxy.

Liste progr. Numériques

- 1 Appuyez sur **HOME** en mode numérique.
- 2 Appuyez sur \uparrow/\downarrow , puis sur \ominus pour sélectionner [Liste progr. Numériques].



- 3 Appuyez sur \uparrow/\downarrow / \leftarrow/\rightarrow , puis sur \ominus pour sélectionner un programme.

Pour utiliser la liste des Favoris

La fonction Favoris vous permet de définir jusqu'à quatre listes de programmes favoris. En regardant la télévision, appuyez sur \ominus pour créer ou afficher une liste de Favoris.

Conseil

- Appuyez sur la touche bleue pour modifier la liste des Favoris. Suivez les guides en bas de l'écran.

EPG numérique

- 1 Appuyez sur \equiv **GUIDE** en mode numérique.

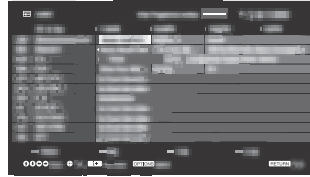

- 2 Appuyez sur \uparrow/\downarrow / \leftarrow/\rightarrow , puis sur \ominus pour sélectionner un programme.

Applications

Utiliser le téléviseur comme cadre photo

Le mode Cadre photo affiche l'horloge et le calendrier en même temps que l'affichage d'une photo, et il permet d'écouter de la musique ou la radio FM.

- 1 Appuyez sur **HOME**.
- 2 Appuyez sur \uparrow/\downarrow , puis sur \ominus pour sélectionner [Applications].
- 3 Appuyez sur \uparrow/\downarrow , puis sur \ominus pour sélectionner [Mode Cadre photo].



Pour lancer le Cadre photo pendant la lecture d'un support USB

- 1 Appuyez sur **OPTIONS** pendant la lecture d'un fichier photo ou musique.
- 2 Appuyez sur \uparrow/\downarrow , puis sur \ominus pour sélectionner [Mode Cadre photo] afin de lancer le cadre photo.

Pour sélectionner le mode Affichage

Vous pouvez modifier l'affichage de cadre photo en sélectionnant [Mode Affichage] dans [Paramètres du cadre photo] (page 26).

Pour sélectionner le mode Affichage de l'horloge

Vous pouvez choisir parmi trois modes Affichage de l'horloge en sélectionnant [Affichage de l'horloge] dans [Paramètres du cadre photo] (page 26).

Remarque







- Ce téléviseur ne dispose pas de pile de secours pour l'horloge. S'il y a une coupure de courant ou si vous débranchez le cordon d'alimentation, la date et l'heure actuelles se réinitialisent automatiquement.

Durée

Pour économiser de l'énergie, le téléviseur lit en continu en mode Cadre photo jusqu'à 24 heures avant la mise hors tension automatique. Après la mise hors tension automatique, n'utilisez pas le mode Cadre photo pendant au moins une heure afin d'éviter le marquage de l'écran. Vous pouvez modifier le paramètre [Durée] dans [Paramètres du cadre photo] (page 26).

Pour éviter le marquage de l'écran, la position de la photo, de l'horloge et du calendrier changent automatiquement toutes les heures.

Écoute de la radio FM (pour la Russie et l'Ukraine uniquement)

- 1 Appuyez sur **HOME**.
- 2 Appuyez sur /, puis sur  pour sélectionner [Applications].
- 3 Appuyez sur /, puis sur  pour sélectionner [FM Radio].
- 4 Appuyez sur **PROG +/-** pour sélectionner une station de radio FM.









Pour quitter le mode Radio FM

- 1 Appuyez sur  **RETURN**.

Préréglage des stations de radio

Lorsque vous utilisez la radio FM pour la première fois, appuyez sur **HOME** et sélectionnez [Réglages] → [Paramètres système] → [Réglage des chaînes] → [FM Radio Set-up] → [Recherche automatique des chaînes].

Pour changer de station de radio préréglée

- 1 Appuyez sur **OPTIONS** en mode Radio FM.
- 2 Appuyez sur /, puis sur  pour sélectionner [FM Radio Presets].
- 3 Appuyez sur /, puis sur  pour sélectionner la station de radio que vous souhaitez modifier.
- 4 Appuyez sur /, puis sur  pour changer de fréquence FM, puis pour modifier le nom de station de la radio FM.

Remarque



- Si la station émet du bruit, vous pouvez améliorer la qualité du son en appuyant sur /.
- Lorsque la réception d'un programme stéréo FM s'accompagne de parasites, appuyez sur **AUDIO** jusqu'à ce que [Mono] apparaisse. Il n'y a plus aucun effet stéréo, mais le grésillement est réduit.

Photo Sharing Plus

(sauf KDL-40R45xC, KDL-32R40xC)

Connectez, copiez et regardez vos photos favorites sur votre téléviseur à l'aide de vos appareils (par ex. smartphones ou tablettes).

- 1 Appuyez sur **HOME**.
- 2 Appuyez sur \uparrow/\downarrow , puis sur \ominus pour sélectionner [Applications].
- 3 Appuyez sur \uparrow/\downarrow , puis sur \ominus pour sélectionner [Photo Sharing Plus].
- 4 Suivez les instructions à l'écran pour connecter votre appareil au téléviseur.
- 5 Ouvrez le navigateur Web de l'appareil une fois la connexion établie, puis suivez les instructions affichées pour accéder à l'URL.

Pour afficher une photo sur le téléviseur

- 1 Appuyez sur votre appareil pour démarrer.
- 2 Sélectionnez une photo.
La photo sélectionnée s'affichera automatiquement sur le téléviseur.

Pour enregistrer une photo affichée sur le téléviseur

- 1 Appuyez sur la miniature de votre appareil, puis appuyez longuement sur la photo pour ouvrir le menu contextuel.
- 2 Sélectionnez [OK].

Remarque

- Connectez une clé USB pour mémoriser jusqu'à 50 photos.
- Jusqu'à 10 smartphones ou tablettes peuvent être connectés simultanément au téléviseur.
- La taille de fichier maximale de chaque photo est de 20 Mo.
- Vous pouvez également exécuter une musique de fond dont la taille ne dépasse pas 30 Mo.
- Le navigateur par défaut pour Android 2.3 ou ultérieur est pris en charge.
- Le navigateur par défaut pour iOS est pris en charge ; toutefois, certaines fonctions ne peuvent pas être utilisées selon la version de votre iOS.

Enregistrements

- 1 Appuyez sur **HOME** en mode numérique.
- 2 Appuyez sur \uparrow/\downarrow , puis sur \ominus pour sélectionner [Enregistrements].
- 3 Appuyez sur \uparrow/\downarrow , puis sur \ominus pour sélectionner [Liste de titres], [Liste des program.], [Liste des erreurs] ou [Enreg. program. Manuel].

Remarque

(sauf KDL-40R45xC, KDL-32R40xC)

- Lors d'un enregistrement, vous ne pouvez pas accéder à [Menu] → [Contenu Internet].
- Appuyez sur la touche **● REC** pour enregistrer le programme que vous visionnez en mode numérique à l'aide de la fonction d'enregistrement sur disque dur USB.

Médias

Lecture de photo/musique/vidéo via USB

Vous avez la possibilité de visionner sur votre téléviseur des fichiers photo/musique/vidéo stockés sur un appareil photo numérique ou un caméscope Sony via un câble USB ou un périphérique de stockage USB.

- 1 Raccordez un périphérique USB pris en charge au téléviseur.
- 2 Appuyez sur **HOME**.
- 3 Appuyez sur \uparrow/\downarrow , puis sur \odot pour sélectionner [Médias].
- 4 Appuyez sur \uparrow/\downarrow , puis sur \odot pour sélectionner [Photo], [Musique] ou [Vidéo].
- 5 [Sélection de périphériques] apparaît. Appuyez sur \uparrow/\downarrow pour sélectionner un périphérique. (sauf KDL-40R45xC, KDL-32R40xC)
- 6 Appuyez sur $\uparrow/\downarrow/\leftarrow/\rightarrow$, puis sur \odot pour sélectionner un fichier ou un dossier.
- 7 Si plusieurs périphériques USB sont raccordés, appuyez sur la touche rouge pour sélectionner [Options de lecture], puis sur [Sélection de périphériques] pour sélectionner le périphérique USB approprié (KDL-40R45xC, KDL-32R40xC seulement).

Options de lecture

Appuyez sur la touche rouge pour afficher la liste des réglages de la lecture USB en vue miniature.

Pour régler la qualité d'image et de son du média USB

- 1 Appuyez sur **OPTIONS** pendant la lecture de la vidéo.
- 2 Appuyez sur \uparrow/\downarrow , puis sur \odot pour sélectionner [Image] ou [Son].

- 3 Appuyez sur $\uparrow/\downarrow/\leftarrow/\rightarrow$, puis sur \odot pour ajuster un élément.

Pour lire des photos sous la forme d'un diaporama (Photo)

- 1 Appuyez sur la touche verte dans la vue des miniatures pour lancer le diaporama.
Pour régler [Effet du diaporama] et [Vitesse du diaporama], appuyez sur **OPTIONS** → [Options de lecture].
Pour arrêter un diaporama, appuyez sur \leftarrow **RETURN**.

Remarque

- Lors de l'accès du téléviseur aux données stockées sur un périphérique USB, veuillez suivre les recommandations suivantes :
 - Ne mettez pas le téléviseur hors tension.
 - Ne débranchez pas le câble USB.
 - Ne retirez pas le périphérique USB.Les données stockées sur le périphérique USB peuvent être altérées.
- Sony n'est responsable d'aucun dégât, ni de la perte des données stockées sur le support d'enregistrement en raison du dysfonctionnement de tout périphérique raccordé ou du téléviseur.
- Le système de fichiers du périphérique USB prend en charge FAT16, FAT32 et NTFS.
- Il est possible que le nom du fichier et le nom du dossier ne s'affichent pas correctement dans certains cas.
- Lorsque vous raccordez un appareil photo numérique Sony, réglez son mode de raccordement USB sur Auto ou Stockage de masse. Pour plus d'informations sur le mode de raccordement USB, reportez-vous au mode d'emploi fourni avec votre appareil photo numérique.
- Utilisez un périphérique de stockage USB conforme aux normes MSC (Mass Storage Class) de périphérique de stockage USB.
- Si un fichier sélectionné contient des informations incorrectes ou incomplètes, il est illisible.

Format vidéo USB

- AVI (.avi)
Codec vidéo : MPEG1, MPEG2, Xvid, MPEG4, H.264, Motion JPEG
Codec audio : PCM, MPEG1 Layer1/2, MPEG2 AAC (2ch), MPEG4 AAC (2ch), MPEG4 HE-AAC (2ch), Dolby Digital (2ch), Dolby Digital Plus (2ch), WMA v8, MP3
- ASF (.wmv, .asf)
Codec vidéo : WMV v9, Xvid, VC-1
Codec audio : MP3, WMA v8
- MP4 (.mp4, .mov, .3gp)
Codec vidéo : MPEG4, H.264, H.263, Motion JPEG
Codec audio : MPEG1 Layer1/2, MP3, MPEG2 AAC, MPEG4 AAC, MPEG4 HE-AAC
- MKV (.mkv)
Codec vidéo : WMV v9, MPEG4, H.264, VC-1, VP8
Codec audio : PCM, MPEG1 Layer1/2, MP3, MPEG2 AAC (2ch), MPEG4 AAC (2ch), Dolby Digital (2ch), WMA v8, Dolby Digital Plus (2ch), DTS, DTS 2.0, VORBIS
- WebM (.webm)
Codec vidéo : VP8
Codec audio : VORBIS
- PS (.mpg, .mpeg, .vro, .vob)
Codec vidéo : MPEG1, MPEG2
Codec audio : MPEG1 Layer1/2, MP3, Dolby Digital (2ch), Dolby Digital Plus (2ch), DTS, DTS 2.0
- TS (.ts, .m2ts)
Codec vidéo : MPEG2, H.264, VC-1
Codec audio : MPEG1 Layer1/2, MP3, MPEG2 AAC, MPEG4 AAC, MPEG4 HE-AAC, Dolby Digital, Dolby Digital Plus (2ch), DTS, DTS 2.0

Format de musique USB

- LPCM (.wav)
- MPEG1 audio layer3 (.mp3)
- WMA v8 (.wma)

Format de photo USB

- JPEG (.jpg, .jpeg)

Remarque

- La lecture des formats de fichier ci-dessus n'est pas garantie.

Réseau domestique (sauf KDL-40R45xC, KDL-32R40xC)

Connexion à un réseau domestique

Vous pouvez écouter et regarder divers contenus (p. ex. fichiers photo/musicaux/vidéo) stockés sur des serveurs multimédias DLNA Certified™. La fonction de réseau domestique vous permet d'écouter ou de regarder des contenus dans d'autres salles.

Lecture de photo/musique/vidéo

- 1 Appuyez sur **HOME**, puis sélectionnez [Médias] → [Photo], [Musique] ou [Vidéo] → le serveur multimédia souhaité.
- 2 Sélectionnez les fichiers ou des dossiers à lire à partir de la liste.

Remarque

- Le serveur doit être DLNA Certified™.
- Les fichiers stockés sur un périphérique réseau doivent se présenter aux formats suivants :
 - Images fixes : JPEG
 - Musique : MP3, PCM linéaire, WMA
 - Vidéo : AVCHD, MPEG2, MPEG1, MP4 (AVC), MP4 (MPEG4), WMV
- Selon le fichier, il se peut que la lecture ne soit pas possible, même en cas d'utilisation des formats pris en charge.

Renderer

Vous pouvez lire des fichiers photo, musicaux et vidéo stockés sur des périphériques réseau (p. ex. caméras fixes numériques, téléphones mobiles, PC) sur l'écran du téléviseur en actionnant directement le périphérique cible. Le réseau doit également être compatible avec la fonction Rendre.

Ajustement des réglages de la fonction Rendre

Appuyez sur **HOME**, puis sélectionnez [Réglages] → [Paramètres système] → [Réglage] → [Réseau] → [Réglage du réseau domestique] → [Renderer] → le réglage souhaité.

Paramètres d'affichage des serveurs multimédias

Sélectionnez les serveurs du réseau domestique à afficher dans le menu Accueil. Il est possible d'afficher automatiquement jusqu'à 10 serveurs dans le menu Accueil.

- 1 Appuyez sur **HOME**, puis sélectionnez [Réglages] → [Paramètres système] → [Réglage] → [Réseau] → [Réglage du réseau domestique] → [Paramètres d'affich. du serveur].
- 2 Sélectionnez le serveur à afficher dans le menu Accueil.

Réglages

Paramètres système

Remarque

- Les options ajustables varient selon la situation. Les options indisponibles sont grisées ou ne sont pas affichées.
- Les fonctions satellite sont seulement disponibles pour les modèles satellite.



Image

Mode de l'image

Règle un mode image. Les options qui peuvent être sélectionnées varient selon les réglages [Sélection scène].

R à Z

Rétablit les valeurs par défaut de tous les réglages [Image], à l'exception de [Mode de l'image].

Rétro-éclairage

Règle la luminosité du rétroéclairage.

Contraste

Augmente ou diminue le contraste de l'image.

Luminosité

Éclaircit ou assombrit l'image.

Couleurs

Augmente ou diminue l'intensité des couleurs.

Teinte

Augmente ou réduit les tons verts et les tons rouges.

Netteté

Rend l'image plus nette ou plus floue.

Temp. couleur

Règle la blancheur de l'image.

Réduction de bruit

Réduit le bruit de l'image (image parasitée) dans un signal de diffusion faible.

Réduction de bruit MPEG

Réduit le bruit de l'image dans une vidéo compressée en MPEG.

Mode Film

Améliore le mouvement des images lors de la lecture d'images de BD (Blu-ray Disc), DVD ou de magnéscope prises sur film, réduisant ainsi leur flou et leur granulation. Sélectionnez [Auto] pour reproduire tel quel le contenu provenant du film original.

Remarque

- Si l'image contient des signaux irréguliers ou trop de bruit, [Mode Film] est automatiquement désactivé même si [Auto] est sélectionné.

Réglages avancés

Définit les réglages [Image] avec davantage de détails.

R à Z : rétablit la valeur par défaut de tous les réglages avancés.

Amélior. contraste avancé : Règle automatiquement [Rétro-éclairage] et [Image] aux valeurs les mieux appropriées en fonction de la luminosité de l'écran.

Particulièrement efficace pour les scènes/images sombres, ce réglage accentue le contraste de ces scènes/images.

Correction du noir : accentue le contraste des zones noires de l'image.

Gamma : règle la balance entre les zones claires et sombres de l'image.

Correction du blanc : accentue les couleurs blanches.

Couleur naturelle : augmente l'intensité des couleurs.

Mode Mouv. LED : réduit le flou dans les films en contrôlant la source de rétro-éclairage LED, mais la luminosité diminue.

Son

Mode son

Choisissez-le en fonction du contenu que vous souhaitez lire.

R à Z

Réinitialiser les réglages [Égaliseur], [Voix claires], [Volume auto.], [Balance] et [Décalage volume].

Égaliseur

Règle les paramètres de fréquence du son.

Voix claires

Rend le son des voix plus clair.

Volume auto.

Minimise la différence de volume sonore entre tous les programmes et publicités (ex. : le volume sonore des publicités a tendance à être plus fort que celui des programmes).

Balance

Accentue la balance du haut-parleur gauche ou droit.

Décalage volume

Règle le niveau du volume de l'entrée actuelle par rapport à d'autres entrées.

Choix Son

Règle le son du haut-parleur sur [Mono], [Stéréo], [A] ou [B].

Remarque

- Si le signal est très faible, le son devient automatiquement mono.
- Si, lors de la réception d'un programme NICAM, le son stéréo s'accompagne de bruit, sélectionnez [Mono]. Le son devient mono, mais le bruit est réduit.
- Le réglage [Choix Son] est mémorisé pour chaque chaîne.
- Vous ne pouvez pas écouter un son stéréo lorsque [Mono] est sélectionné.

Conseil

- Si vous sélectionnez un autre appareil raccordé au téléviseur, réglez [Choix Son] sur [Stéréo], [A] ou [B].

Réglages avancés

Plage dynamique : compense les différences de niveau audio entre les différentes chaînes.

Remarque

- Il est possible que l'effet ne fonctionne pas ou qu'il varie en fonction du programme, quel que soit le réglage [Plage dynamique].

Niveau audio HE-AAC : Règle le niveau sonore de l'audio HE-AAC.

Niveau audio MPEG : Règle le niveau sonore de l'audio MPEG.



Commande écran

Format écran

Pour plus de détails sur le mode plein, voir page 14.

Format Auto

Adapte automatiquement [Format écran] en fonction du signal d'entrée.

Pour conserver votre réglage, sélectionnez [Non].

Conseil

- Même si [Format Auto] est réglé sur [Oui] ou [Non], vous pouvez toujours modifier le format de l'écran en appuyant à plusieurs reprises sur .

4:3 par défaut

Définit [Format écran] par défaut pour un signal d'entrée 4:3.

Zone d'affichage automatique

Règle automatiquement l'image en fonction de la zone d'affichage la mieux appropriée.

Zone d'affichage

Règle la zone d'affichage de l'image.

Centrage horizontal

Règle la position horizontale de l'image.

Centrage vertical

Permet d'ajuster la position verticale de l'image.

Amplitude verticale

Règle l'amplitude verticale de l'image lorsque [Format écran] est réglé sur [Large+].

Réglage ordinateur

Sélectionne le mode d'écran ou règle la position d'affichage de l'image lors de la réception d'un signal d'entrée PC.



Réglage des chaînes

Réglage Analogique

Recherche auto. des chaînes

analogiques : syntonise toutes les chaînes analogiques disponibles. Généralement, vous ne devez pas effectuer cette opération, car les chaînes sont déjà réglées lors de la première installation du téléviseur. Cependant, cette option vous permet de répéter la procédure (ex. : pour régler à nouveau le téléviseur après un déménagement ou pour rechercher de nouvelles chaînes lancées par des diffuseur).

Mémorisation manuelle

: Avant de sélectionner [Norme TV]/[Canal]/[AFT]/[Filtre Audio]/[Passer]/[Standard couleur], appuyez sur **PROG +/-** pour choisir le numéro de programme avec la chaîne. Vous ne pouvez pas sélectionner un numéro de chaîne qui est réglé sur [Passer].

Chaîne

Prédéfinit manuellement les chaînes.

Ordre des chaînes : change l'ordre de mémorisation des chaînes sur le téléviseur.

Réglage Numérique

Recherche des chaînes numériques

Recherche auto. des chaînes numériques

Syntonise les chaînes numériques disponibles. Cette option vous permet de régler à nouveau le téléviseur après un déménagement, ou encore pour rechercher de nouvelles chaînes lancées par des diffuseur.

Choix du type de recherche auto.

[Normal] : recherche les chaînes disponibles dans votre pays/région.

[Pleine] : recherche les chaînes disponibles indépendamment de votre pays/région.

Remarque

- Vous pouvez exécuter [Recherche auto. des chaînes numériques] après un déménagement, lorsque vous changez de fournisseur de services ou lorsque vous recherchez de nouvelles chaînes qui viennent d'être lancées.

Ordre des chaînes numériques

Supprime toutes les chaînes numériques indésirables mémorisées sur le téléviseur et modifie l'ordre dans lequel elles sont mémorisées.

Recherche manuelle des chaînes numériques

Règle manuellement les chaînes numériques.

Configuration sous-titre :**Réglage sous-titre**

Lorsque [Malentendant] est sélectionné, certaines aides visuelles peuvent aussi s'afficher avec les sous-titres (si les chaînes de télévision diffusent de telles informations).

Première langue préférée

Sélectionnez la langue d'affichage préférée des sous-titres.

Deuxième langue préférée

Sélectionnez la deuxième langue d'affichage préférée des sous-titres.

Configuration audio :**Type d'audio (Description audio)****Normal**

Indique le type d'audio normal.

Description Audio

Fournit une description audio (narration) des informations visuelles si les chaînes de télévision diffusent ce type d'informations.

Malentendant

Bascule vers le programme pour malentendants lorsque [Malentendant] est sélectionné.

Sous-titre audio

Bascule vers la diffusion de l'audio en sous-titrage parlé si les chaînes de télévision diffusent ces informations.

Première langue préférée

Sélectionnez la langue préférée à utiliser pour un programme. Certaines chaînes numériques diffusent plusieurs langues audio associées au programme.

Deuxième langue préférée

Sélectionnez la deuxième langue préférée à utiliser pour un programme. Certaines chaînes numériques diffusent plusieurs langues audio associées au programme.

Niveau de Mixage

Règle les niveaux de sortie du son principal et de la fonction Description Audio du téléviseur.

Conseil

- Cette option est uniquement disponible si [Description Audio] dans [Type d'audio (Description audio)] est défini.

Réglage du Guide :**Mettre à jour le Guide en veille**

Le téléviseur obtient les données EPG en mode de veille.

Configuration technique :**MAJ. auto du service**

Active les fonctions de détection et mémorisation de nouveaux services numériques du téléviseur dès qu'ils sont disponibles.

Remplacement auto du service

Sélectionnez [Oui] pour changer automatiquement de chaîne quand le diffuseur bascule vers un autre canal la transmission du programme en cours.

Transfert de la liste des programmes

Importe ou exporte les programmes syntonisés à l'aide du périphérique USB.

Réglages satellite :

Vous permet de rechercher automatiquement des chaînes satellite.

Recherche des chaînes satellite numériques

Syntonise les services satellite disponibles. Cette option vous permet de régler à nouveau le téléviseur après un déménagement, ou encore pour rechercher de nouvelles chaînes lancées par des diffuseur.

Modifier la liste des chaînes satellite

Supprime tous les services satellite indésirables mémorisés sur le téléviseur et modifie l'ordre dans lequel ils sont mémorisés.

MAJ. auto du service satellite

Active les fonctions de détection et mémorisation de nouveaux services satellite du téléviseur dès qu'ils sont disponibles.

Réglage du module CA :

Vous permet d'accéder à un service de télévision payante une fois que vous obtenez un Module pour système à contrôle d'accès (CAM) et une carte de téléspectateur.

Code PIN du module CA :

Vous permet d'entrer le code PIN à 8 chiffres du Module pour système à contrôle d'accès (CAM) qui doit être mémorisé sur le téléviseur.

Supp. Liste des programmes :

Supprime une liste de services.
Sélectionnez [Oui] pour la supprimer.

Réglage de l'application interactive :

Le service Application interactive propose des éléments textuels et graphiques numériques de qualité supérieure, ainsi que des options avancées. Le service est pris en charge par les diffuseurs.



Application interactive

Permet de regarder des programmes intégrant des services interactifs.

Démarrage auto de l'application

Lance les applications liées aux programmes automatiquement.

Application pour (Prog. [Programme actuel])

Active le service Application interactive pour le programme actuel.

Remarque

- Le service interactif est uniquement disponible s'il est fourni par le diffuseur.
- Le contenu des écrans et les fonctions disponibles varient en fonction des diffuseurs.

FM Radio Set-up (pour la Russie ou l'Ukraine uniquement)

Prérègle jusqu'à 30 stations de radio FM qui peuvent être captées dans votre région.

Recherche automatique des chaînes :

vous permet de syntoniser et de mémoriser automatiquement toutes les chaînes disponibles.

FM Radio Presets : vous permet de syntoniser et de mémoriser manuellement une chaîne disponible à la fois.

Remarque

- Pour activer cette fonction, passez en mode Radio FM à l'aide de l'Accueil (Menu) (page 16), puis prérèglez vos stations Radio FM souhaitées selon les étapes susmentionnées.

Verrouillage parental

Code PIN

Définit un code PIN pour bloquer des chaînes, des entrées externes, des services Internet et tous les réglages liés à la syntonisation de chaînes. Utilisez les touches **0 à 9** de la télécommande pour saisir un code PIN à quatre chiffres.

Modifiez le code PIN

Sélectionnez cette option pour changer de code PIN.

Évaluation parentale

Définit une limite d'âge pour les téléspectateurs. Pour afficher un programme évalué pour une limite d'âge supérieure à celle que vous spécifiez, saisissez le code PIN correct.

Protection des réglages

Permet d'activer ou de désactiver la protection d'opérations liées aux programmes.

Blocage des émissions numériques

Verrouille le visionnage d'une chaîne numérique. Pour regarder une chaîne bloquée, sélectionnez [Déverrouillé].

Verrouillage de chaîne satellite

Verrouille un programme satellite et empêche de le regarder. Pour regarder un programme verrouillé, sélectionnez [Déverrouillé].

Verrou entrées externes

Verrouille le visionnage d'une entrée externe. Pour regarder un contenu Internet, sélectionnez [Déverrouillé].

Remarque

- La saisie du code PIN correcte pour la chaîne ou l'entrée externe bloquée désactive temporairement la fonction [Verrouillage parental]. Pour réactiver les réglages [Verrouillage parental], mettez le téléviseur hors tension, puis remettez-le sous tension.

Conseil

- En cas de perte de votre code PIN, voir page 37.

Contrôle parent. en lect. des enreg. (pour le Royaume-Uni uniquement)

Vous pouvez bloquer du contenu enregistré en affichant un message qui exige la saisie d'un mot de passe d'accès.

Verrouillage Internet

(sauf KDL-40R45xC, KDL-32R40xC)

Permet de verrouiller un contenu Internet afin d'empêcher sa visualisation. Pour regarder un contenu Internet, sélectionnez [Déverrouillé].



Réglage

Réseau (sauf KDL-40R45xC, KDL-32R40xC)

Réglage réseau : Définit les paramètres d'état du réseau.

Priorité IPv6/IPv4 : Permet de basculer entre [IPv6] et [IPv4 (recommandé)].

Remarque :

- Pour utiliser le réseau avec [IPv6], sélectionnez [IPv6], puis sélectionnez [Simplifié] dans [Configurer une connexion réseau].
- Une fois IPv6 sélectionné, il n'est pas possible de définir le proxy HTTP.
- Si IPv6 est sélectionné, il n'est pas possible de regarder certains contenus, applications et sites Internet.

Intégré au Wi-Fi : Permet d'activer [Oui] ou de désactiver [Non] la fonction LAN sans fil intégrée.

Réglez sur [Non] si vous ne voulez pas utiliser la fonction LAN sans fil intégrée.

Lorsque vous passez de [Non] à [Oui], effectuez les réglages dans [Réglage réseau].

Wi-Fi Direct : S'active/se désactive pour connecter votre téléviseur à un périphérique Wi-Fi Direct tel qu'un PC, un téléphone mobile ou appareil photo numérique.

Paramètres Wi-Fi Direct : Réglez-les pour connecter un périphérique Wi-Fi Direct au téléviseur au moyen de la fonction Wi-Fi Direct. Si la connexion s'avère impossible, appuyez sur la touche **OPTIONS** et sélectionnez [Manuel].

Nom de l'appareil : Modifiez le nom du téléviseur qui apparaît sur le périphérique connecté.

Actualiser le contenu Internet : Permet de se reconnecter à Internet pour recevoir les services Contenu Internet disponibles.

Réglage du réseau domestique :

Paramètres d'affich du serveur

Affiche la liste des serveurs connectés. Vous pouvez sélectionner le serveur à afficher dans le menu Accueil.

Diagnostics de serveur

Détermine si le téléviseur peut se connecter à chaque serveur sur le réseau domestique.

Démarrage à distance

Cette fonction permet à un périphérique connecté au réseau domestique d'allumer le téléviseur.

Remarque :

- La consommation électrique en mode de veille augmente si [Oui] est défini.

Renderer

Fonction Renderer

Permet au téléviseur de lire des fichiers photo/musicaux/vidéo sur un périphérique (p. ex. caméra fixe numérique) en actionnant ce dernier via le réseau.

Contrôle d'accès Renderer

Permet l'accès à partir d'un périphérique de commande spécifié.

Réglage de Renderer

Permet de régler les paramètres détaillés de [Réglage de Renderer].

Confidentialité

Sélectionnez [Activer] ou [Désactiver] pour confirmer la politique de confidentialité. (page 13)

Paramètres du cadre photo

Mode Affichage : Vous permet de sélectionner le mode Affichage. Voir page 15.

Affichage de l'horloge : Vous permet de sélectionner l'affichage de l'horloge.

Remarque :

- Cette option est disponible lorsque [Mode Affichage] est réglé sur [Image et horloge] ou [Horloge en plein écran].

Application audio : Définit [FM Radio], [Musique] ou [Non] en tant qu'application audio.

Sélection d'image : Sélectionnez une image.

Sélection de musique : Sélectionnez de la musique.

Réglage du diaporama : Choisissez le mode d'affichage de diaporama ou le mode d'affichage de photo unique.

Réglages lect. musique : Sélectionnez l'écoute de toutes les pistes ou l'écoute d'une piste de musique.

Durée : Sélectionnez la durée ([1 h], [2 h], [4 h] ou [24 h]) au terme de laquelle le téléviseur bascule automatiquement en mode veille.

Premier jour de la semaine : Permet de régler [Dimanche] ou [Lundi] comme premier jour de la semaine sur le calendrier.

Démarrage USB automatique

Lorsqu'un périphérique USB est connecté au port USB, sélectionnez [Oui] pour afficher automatiquement la miniature de la dernière photo/musique/vidéo lue.

Horloge/Programmations

Réglez la minuterie et l'heure.

Arrêt programmé : Permet de régler le temps en minutes pendant lequel vous voulez que le téléviseur reste sous tension avant de se mettre automatiquement hors tension.

Mise en marche programmée : met le téléviseur sous tension à partir du mode de veille à l'heure spécifiée, en sélectionnant la chaîne ou l'entrée de votre choix. Avant de régler cette fonction, veuillez à définir la bonne heure actuelle.

Régl. horloge : Définit la date et l'heure actuelles. Il est également possible de régler cette fonction à partir du réglage initial.

Auto/Manuel

Sélectionnez [Manuel] pour définir l'heure actuelle manuellement.

Fuseau horaire automatique

Active ou désactive la sélection automatique du fuseau horaire dans lequel vous vous trouvez.

Oui : Passe automatiquement à l'heure d'été et à l'heure d'hiver en fonction du calendrier.

Non : L'heure affichée correspond à la différence d'heure définie au moyen de [Fuseau horaire].

Réglage automatique de l'heure d'été

Active ou désactive le passage automatique à l'heure d'été et à l'heure d'hiver.

Date

Permet de définir la date courante.

Heure

Permet de définir l'heure courante.

Fuseau horaire

Vous permet de sélectionner manuellement le fuseau horaire dans lequel vous vous trouvez, si celui-ci est différent du fuseau horaire réglé par défaut pour votre pays/région.

Paramètres d'enregistrement

Pour enregistrer et désenregistrer le HDD pour la fonction d'enregistrement.

Installation auto

Démarre la procédure de réglage initial. Cette option vous permet de régler à nouveau le téléviseur après un déménagement, ou encore pour rechercher de nouvelles chaînes lancées par des diffuseur.

Langue/Language

Sélectionnez la langue d'affichage des menus.

Logo au démarrage

Sélectionnez [Oui] pour afficher le logo à la mise sous tension du téléviseur. Sélectionnez [Non] pour la désactiver.

LED

Sélectionnez [Oui] pour allumer la LED. Sélectionnez [Non] pour la désactiver.

Réglages AV

Présél. audio/vidéo : attribue un nom à une entrée d'appareil externe.

Activer : Sélectionnez [Auto] pour afficher les noms uniquement lorsque l'appareil est raccordé ou sélectionnez [Toujours] pour l'afficher quel que soit l'état du raccordement.

Standard couleur : Sélectionne le standard couleur [Auto], [PAL], [SECAM], [NTSC3.58], [NTSC4.43] ou [PAL60] en fonction du signal vidéo composite provenant de la source d'entrée.

Entrée AV2/Component : Sélectionnez [Auto] pour que le téléviseur détecte et bascule entre la prise vidéo composant et la prise vidéo lorsque l'une ou l'autre est raccordée.

Remarque

- Vous ne pouvez pas utiliser la prise vidéo composante et la prise vidéo en même temps.

Haut-parleurs : sélectionnez la sortie son parmi les haut-parleurs du téléviseur ou l'appareil audio externe.

Sortie audio/Casque : Définit la sortie de son pour le casque, les systèmes audio externes ou le caisson de graves actif raccordés au téléviseur. Débranchez le casque du téléviseur lorsque vous sélectionnez [Sortie audio] ou [Caisson de basse].

Liaison H-P casque : Active/désactive les haut-parleurs internes du téléviseur lorsque vous raccordez le casque à ce dernier.

Volume du casque : Règle le volume du casque.

Remarque

- Cette option n'est pas disponible lorsque [Sortie audio/Casque] est réglé sur [Sortie audio] ou [Caisson de basse].

Sortie audio :

Variable : si vous utilisez un système audio externe, le niveau du volume de sortie audio peut être contrôlé à l'aide de la télécommande du téléviseur.

Fixe : la sortie audio du téléviseur est fixe. Utilisez la commande de volume de votre ampli-tuner audio pour régler le volume (et les autres réglages audio) via le système audio.

Conseil

- Cette option n'est disponible que lorsque [Sortie audio/Casque] est réglé sur Sortie audio.

Sortie audio numérique : règle le signal audio envoyé par le raccordement à l'aide du câble (optique) de sortie audio numérique ou du câble HDMI. Réglez cette option sur [Auto] lorsque vous raccordez un appareil compatible Dolby Digital ou DTS. Réglez cette option sur [PCM], lorsque vous raccordez un appareil qui n'est pas compatible Dolby Digital ou DTS.

Position du téléviseur : Améliore le rendu des haut-parleurs en cas de réglage sur [Support de table] ou [Fixation murale] en fonction de la position de votre téléviseur.

Paramètres BRAVIA Sync

Permet au téléviseur de communiquer avec l'appareil compatible avec la fonction Contrôle BRAVIA Sync et raccordé aux ports HDMI du téléviseur. Notez que les réglages de la communication doivent aussi être effectués sur l'appareil raccordé.

Contrôle BRAVIA Sync : Permet de lier ou non les opérations du téléviseur et de l'appareil connecté qui est compatible avec le Contrôle Bravia Sync. En cas de réglage sur [Oui], les fonctions suivantes sont disponibles. Si l'appareil Sony spécifique (compatible avec le Contrôle BRAVIA Sync) est raccordé, ce réglage s'applique automatiquement à celui-ci.

Arrêt auto des périph. : Lorsqu'il est réglé sur [Oui], l'appareil raccordé (compatible avec le Contrôle BRAVIA Sync) se met hors tension lorsque votre téléviseur entre en mode de veille.

Allumage TV auto : Lorsqu'il est réglé sur [Oui], le téléviseur se met sous tension lorsque vous mettez sous tension l'appareil raccordé (compatible avec le Contrôle BRAVIA Sync).

Liste de périphériques BRAVIA Sync : affiche une liste d'appareils raccordés compatibles avec le Contrôle BRAVIA Sync. Sélectionnez [Activer] pour mettre à jour la [Liste de périphériques BRAVIA Sync].

Touches de commande périphérique : sélectionnez les fonctions de touche de la télécommande du téléviseur pour faire fonctionner l'appareil raccordé.

Aucun

Désactive le contrôle à l'aide de la télécommande du téléviseur.

Normal

Pour les opérations de base, telles que les touches de navigation (haut, bas, gauche, droite, etc.).

Touches de sélect. de chaînes

Pour les opérations de base ainsi que pour l'utilisation des touches de commande des chaînes, notamment **PROG +/-** ou **(0-9)**, etc. Utiles pour commander un tuner ou un décodeur, etc. ; via la télécommande.

Touches de menu

Pour les opérations de base ainsi que pour l'utilisation des touches **HOME/OPTIONS**.

Peut être utile pour sélectionner les menus d'un lecteur BD, etc. à l'aide de la télécommande.

Touches chaînes et Menu

Pour les opérations de base ainsi que pour l'utilisation des touches de commande des chaînes et de la touche **HOME/OPTIONS**.

Remarque

- Certains appareils dotés de [Contrôle BRAVIA Sync] ne prennent pas en charge la fonction [Touches de commande périphérique].

Réglage réseau (Modèle pour le Royaume-Uni KDL-40R453C, KDL-32R403C uniquement)

Vous permet de configurer les paramètres IP du port Ethernet du téléviseur et d'établir une connexion réseau.

Remarque

- Pour les connexions LAN, utilisez un câble de catégorie 5 (non fourni).
- Ce téléviseur prend en charge des contenus/ services supplémentaires fournis par la fonction Services connectés à Internet MHEG. Les services Internet généraux (IPTV/service Web/e-mail, etc.) ne sont pas pris en charge par ce téléviseur.

Assistance clientèle

Fournit des informations sur le modèle, le logiciel, etc. de votre téléviseur. Pour plus de détails, voir page 29.



Écologie

R à Z

Rétablit les valeurs par défaut des réglages d'économie actuels.

Éco d'énergie

Réduit la consommation électrique du téléviseur en réglant le rétro-éclairage. Lorsque vous sélectionnez [Sans image], l'image s'éteint. Le son reste inchangé.

Veille TV

Met le téléviseur hors tension après avoir été inactif pendant la durée pré-réglée.

Assistance clientèle

Nom du modèle

Affichez le nom du modèle de votre téléviseur.

Version du logiciel

Affiche la version actuelle du logiciel de votre téléviseur.

Numérique

Sélectionnez [Info système] pour afficher les informations relatives aux chaînes numériques de votre téléviseur.

Entrées externes

Sélectionnez [Afficher Présél. audio/vidéo] pour afficher ou gérer l'entrée du téléviseur.

Contrôle de l'image

Afficher Images BRAVIA : vous permet de vérifier l'état de l'image sur l'affichage.

Mise à jour USB du Syst. (sauf KDL-40R45xC, KDL-32R40xC)

Sélectionnez cette option pour effectuer la mise à jour du système.

Mise à jour du système (sauf KDL-40R45xC, KDL-32R40xC)

Actualise le standard du téléviseur à l'aide d'une mémoire USB ou via le réseau. Sélectionnez [USB] ou [Réseau] pour effectuer la mise à jour.

Remarque

- La mise à jour du logiciel via Internet peut varier selon les modèles de téléviseur.

Téléchargement auto du logiciel

Sélectionnez [Oui] pour télécharger automatiquement le logiciel par l'intermédiaire du signal diffusé ou du réseau. Sélectionnez [Non] pour la désactiver.

Réglages d'usine

Rétablit les réglages d'usine de tous les paramètres. À la fin de ce processus, l'écran de réglage initial s'affiche.

Remarque

- Veillez à ne pas mettre le téléviseur hors tension pendant cette période (cela prend environ 30 secondes) ou appuyez sur n'importe quelle touche.

Initialiser informations personnelles (sauf KDL-40R45xC, KDL-32R40xC)

Vous pouvez effacer vos informations personnelles stockées dans le téléviseur.

Support produit

Affiche les informations relatives à votre téléviseur.

Affichage d'images provenant d'un appareil raccordé

Schéma des raccordements

Vous pouvez raccorder une large gamme d'appareils optionnels à votre téléviseur.

Remarque

- Selon le modèle de téléviseur, la connexion d'un périphérique USB volumineux peut interférer avec les autres périphériques également raccordés.

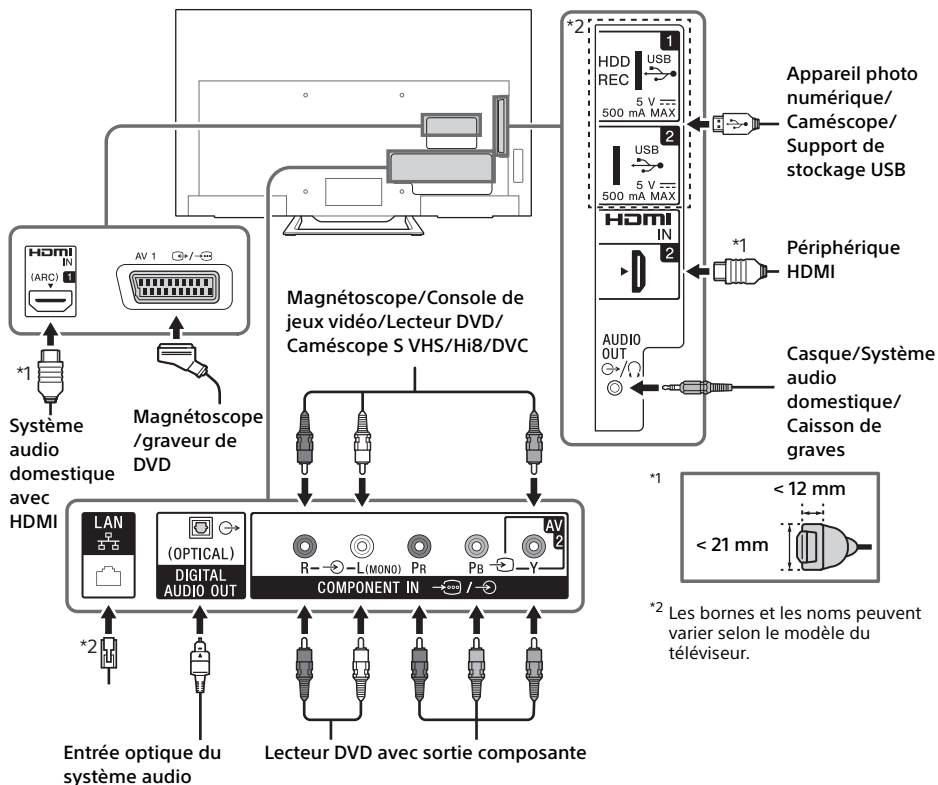

Qualité de l'image

- Câble composite AV
- Câble d'antenne

- Câble composante

- Câble HDMI







Les signaux d'image des vidéos définition standard (SD) ont une résolution verticale de 480 (NTSC) ou 576 lignes (PAL/SECAM).



Les signaux d'image des vidéos haute définition (HD) ont une résolution verticale de 720 ou 1080 lignes.

Utilisation d'appareils audio et vidéo

- 1 Mettez sous tension l'appareil raccordé.
- 2 Appuyez sur  pour afficher la source d'entrée.
- 3 Appuyez sur /, puis sur  pour sélectionner la source d'entrée souhaitée.

L'élément mis en évidence est sélectionné si vous n'effectuez aucune opération dans les 5 secondes qui suivent.

Remarque

- Si vous raccordez, à l'aide d'un câble HDMI, un système audio numérique non compatible Audio Return Channel (ARC), vous devez raccorder un câble audio optique à DIGITAL AUDIO OUT (OPTICAL) pour reproduire un son numérique.
- Lors du raccordement avec un câble HDMI, veillez à utiliser un câble HDMI HighSpeed portant le logo du type de câble (câble SONY recommandé).
- Lorsque vous raccordez un appareil mono, branchez le câble audio à la prise L (mono).

Pour utiliser des périphériques BRAVIA Sync

Lorsque vous raccordez le téléviseur à un appareil compatible BRAVIA Sync, vous pouvez les commander ensemble.





Assurez-vous d'effectuer les réglages nécessaires à l'avance. Les réglages du Contrôle BRAVIA Sync doivent être effectués à la fois sur le téléviseur et l'appareil raccordé. Pour connaître les réglages à effectuer sur le téléviseur, reportez-vous à la section [Paramètres BRAVIA Sync] (page 28). Pour connaître les réglages à effectuer sur l'appareil raccordé, reportez-vous à son mode d'emploi.

Utilisation de la duplication d'écran

(sauf KDL-40R45xC, KDL-32R40xC)

La duplication d'écran affiche l'écran d'un périphérique compatible (ex. un smartphone) sur le grand écran de votre téléviseur au moyen de la technologie Miracast.

Aucun routeur (ou point d'accès) sans fil n'est requis pour utiliser cette fonction.

- 1 Appuyez sur la touche /, puis sélectionnez [Duplication d'écran] à l'aide des touches /.
- 2 Actionnez l'appareil compatible avec la fonction de duplication d'écran pour le connecter au téléviseur. Une fois connecté, l'écran affiché sur le périphérique apparaît également sur le téléviseur.
Pour plus d'informations, reportez-vous au mode d'emploi du périphérique.

Pour afficher la liste des périphériques connectés/pour désinscrire un périphérique

Lorsque l'écran de veille de la duplication d'écran est affiché, appuyez sur **OPTIONS**, puis sélectionnez [Afficher liste des périph. / Supp.]. Pour désinscrire un périphérique, sélectionnez-le dans la liste afin de le supprimer, puis appuyez sur . Ensuite, sélectionnez [Oui] dans l'écran de confirmation.

Pour afficher la notification d'inscription en cas de tentative de connexion d'un périphérique au téléviseur

L'activation de cette fonction peut éviter de connecter un périphérique de manière fortuite. Lorsque l'écran de veille de la duplication d'écran est affiché, appuyez sur **OPTIONS**, puis sélectionnez [Notification d'inscription] → [Oui]. Remarquez qu'une fois que vous avez refusé la demande d'inscription d'un périphérique, vous ne pouvez plus le connecter sans le supprimer préalablement de la liste des périphériques.

Pour modifier le réglage de la bande (réservé aux experts)

Lorsque l'écran de veille de la duplication d'écran est affiché, appuyez sur **OPTIONS**, puis sélectionnez [Réglage de la bande].

Remarque

- La connexion des périphériques doit respecter les prescriptions suivants :
 - Périphériques compatibles avec la duplication d'écran :
 - Connexion 2,4 GHz (5 GHz non pris en charge).
- Pour plus d'informations sur la bande sans fil prise en charge par votre périphérique, reportez-vous à son mode d'emploi.

Installation du téléviseur au mur

Le mode d'emploi de ce téléviseur ne décrit que les étapes de préparation de l'installation du téléviseur avant le montage sur le mur.

A l'attention des clients :

Pour des raisons de protection du produit et de sécurité, Sony recommande vivement que l'installation de votre téléviseur soit effectuée par un revendeur Sony ou un installateur agréé. N'essayez pas de l'installer vous-même.

A l'attention des revendeurs Sony et installateurs :

Apportez une attention toute particulière pendant l'installation, l'entretien périodique et le contrôle de ce produit.

Une certaine expérience est requise pour installer ce produit, en particulier pour déterminer la résistance du mur qui devra supporter le poids du téléviseur. Veillez à confier la fixation de ce produit au mur à un revendeur Sony ou un installateur agréé et apportez une attention suffisante à la sécurité pendant l'installation. Sony n'est responsable d'aucun dégât ou blessure provoqué par une erreur de manipulation ou installation incorrecte.

Utilisez le support de fixation murale SU-WL450 (non fourni) pour installer le téléviseur au mur. Lors de l'installation du support de fixation murale, reportez-vous également au Mode d'emploi et au Guide d'installation fournis avec le support de fixation murale.



Pour connaître les instructions sur l'installation du support de fixation murale de votre modèle de téléviseur, reportez-vous au site Web suivant :
www.sony.eu/tv/wall-mount-bracket-manual

Dépannage

Lorsque le témoin LED clignote en rouge, comptez le nombre de clignotements (à intervalle de trois secondes).

Si le témoin LED clignote en rouge, réinitialisez le téléviseur en débranchant le cordon d'alimentation secteur du téléviseur pendant deux minutes, puis remettez le téléviseur sous tension. Si le problème persiste, contactez votre revendeur ou votre Centre de Service Après-Vente Sony en indiquant le nombre de clignotements en rouge du témoin LED (à intervalle de trois secondes). Appuyez sur I/⏻ sur le téléviseur pour mettre celui-ci hors tension, débranchez le cordon d'alimentation secteur et adressez-vous à votre revendeur ou votre Centre de Service Après-Vente Sony.

Lorsque l'indicateur LED ne clignote pas, vérifiez les éléments ci-dessous.

Si le problème persiste, confiez votre téléviseur à un technicien qualifié.

Image

Absence d'image (écran noir) et de son

- Vérifiez le raccordement de l'antenne/du câble.
- Raccordez le téléviseur à la prise secteur et appuyez sur la touche I/⏻ du téléviseur ou de la télécommande.

Aucune image ou information de menu provenant du périphérique raccordé à la prise d'entrée vidéo ne s'affiche à l'écran

- Appuyez sur  pour afficher la liste des périphériques raccordés, puis sélectionnez l'entrée souhaitée.
- Vérifiez le raccordement entre les appareils en option et le téléviseur.

Images double ou image rémanente

- Vérifiez le raccordement, l'emplacement ou l'orientation de l'antenne/du câble.

Seuls des parasites ou de la neige apparaissent sur l'écran

- Vérifiez si l'antenne est cassée ou courbée.
- Vérifiez si l'antenne a atteint la fin de sa durée de vie utile (trois à cinq ans dans des conditions d'utilisation normale, un à deux ans en bord de mer).

Image déformée (bandes ou lignes en pointillés)

- Éloignez le téléviseur des sources de bruit électrique, par exemple voitures, motocyclettes, sèche-cheveux ou appareils en option.
- Lors de l'installation d'appareils en option, laissez de l'espace entre ces derniers et le téléviseur.
- Vérifiez le raccordement de l'antenne/du câble.
- Éloignez le câble d'antenne des autres câbles.

L'image d'une chaîne de télévision s'accompagne de parasites/bruit

- Réglez [AFT] (Automatic Fine Tuning) afin d'améliorer la réception de l'image.

Quelques petits points noirs et/ou brillants apparaissent à l'écran

- L'image de l'écran est composée de pixels. La présence de petits points noirs et/ou brillants (pixels) à l'écran n'est pas le signe d'une défaillance.

Les contours des images sont déformés

- Remplacez le réglage actuel de [Mode Film] par d'autres réglages (page 20).

Absence de couleur dans les programmes

- Sélectionnez [R à Z] (page 20).

Aucune couleur ou couleur irrégulière lors de la visualisation d'un signal provenant des prises Y, Pb, Pr de

- Vérifiez que les prises Y, Pb, Pr de  sont correctement branchées et qu'elles sont solidement insérées dans leurs prises respectives.

Aucune image du périphérique raccordé ne s'affiche à l'écran

- Mettez le périphérique raccordé sous tension.
- Vérifiez le raccordement du câble.
- Appuyez sur  pour afficher la liste des périphériques raccordés, puis sélectionnez l'entrée souhaitée.
- Insérez correctement la carte mémoire ou un autre périphérique de stockage dans l'appareil photo numérique.
- Utilisez une carte mémoire d'appareil photo numérique ou un autre périphérique de stockage ayant été formaté selon le mode d'emploi fourni avec l'appareil photo numérique.
- Les opérations ne sont pas garanties pour tous les périphériques USB. Les opérations varient également selon les fonctionnalités du périphérique USB et la vidéo en cours de lecture.

Impossible de sélectionner le périphérique raccordé dans le menu ou de changer d'entrée

- Vérifiez le raccordement du câble.

Son

Absence de son mais image bonne

- Appuyez \triangleleft +/- ou Muet .
- Vérifiez si l'option [Haut-parleurs] sous [Réglages AV] est réglée sur [Haut-parleur TV] (page 27).
- Vérifiez si la fiche du casque est branchée sur le téléviseur.

Absence de son ou bruit

- Vérifiez si le réglage de la norme de télévision est correct (page 21).

Chaînes

Impossible de sélectionner la chaîne désirée

- Basculez entre les modes numérique et analogique et sélectionnez la chaîne numérique ou analogique désirée.

Certaines chaînes sont vierges

- La chaîne est cryptée ou est disponible dans le cadre d'un abonnement uniquement. Abonnez-vous au service de télévision payant.
- La chaîne est utilisée uniquement pour les données (aucune image ou aucun son).
- Contactez le diffuseur pour plus d'informations sur les transmissions.

Les services satellite ne s'affichent pas

- Adressez-vous à un installateur local pour savoir si les émissions numériques existent dans votre zone.
- Augmentez le gain de l'antenne.

Réseau

* Impossible d'utiliser le service VOD en cours d'enregistrement.

Quels types de périphériques peuvent être connectés pour utiliser la fonction Duplication d'écran ?

- Les périphériques compatibles avec la duplication d'écran Sony (Xperia) peuvent être connectés.

La vidéo ou le son se coupe parfois

- Les appareils émettant des ondes radio, tels que les autres périphériques LAN sans fil ou les fours micro-ondes, peuvent interférer avec la fonction Duplication d'écran si celle-ci utilise le réseau LAN sans fil. Maintenez le téléviseur ou les périphériques compatibles avec la Duplication d'écran Sony (Xperia) à distance de ces appareils, ou éteignez-les, si cela est possible.

- La vitesse de communication peut changer selon la distance ou les obstacles entre les appareils, la configuration des périphériques, l'état des ondes radio, la saturation des lignes ou le type de périphérique que vous utilisez. La communication peut se couper en raison de l'état des ondes radio.

Impossible de lire certains contenus payants

- Le périphérique source doit être compatible avec le système HDCP (High-bandwidth Digital Content Protection) 2.0/2.1. Il est possible que certains contenus payants ne puissent pas être affichés par le biais d'un périphérique source non compatible.

Les applications sont inaccessibles

- Vérifiez que le câble réseau (LAN) ou le cordon d'alimentation secteur du routeur/modem* est correctement raccordé.
- * Votre routeur/modem doit être configuré à l'avance pour se connecter à Internet. Contactez votre fournisseur de services Internet pour connaître les paramètres de votre routeur/modem.
- Essayez d'utiliser les applications ultérieurement. Il est possible que le serveur du fournisseur de contenus applicatifs soit hors service.

La qualité de la diffusion vidéo est parfois médiocre via le réseau local (LAN) sans fil

- La qualité de la connexion réseau sans fil varie selon la distance ou les obstacles (p. ex. mur) entre le téléviseur et le routeur sans fil (point d'accès), les interférences environnementales et la qualité du routeur sans fil (point d'accès).

Échec de la connexion réseau (LAN) sans fil ou état de la réception radio médiocre

- Vérifiez l'emplacement d'installation du téléviseur et du routeur sans fil (point d'accès). L'état du signal peut être affecté par les facteurs suivants.
 - D'autres périphériques sans fil, fours micro-ondes, lumières fluorescentes, etc., sont placés à proximité.
 - Il y a des étages ou des murs entre le routeur sans fil (point d'accès) et le téléviseur. Si le problème persiste, y compris après la vérification des facteurs suivants, essayez d'établir une connexion réseau (LAN) filaire.

Qualité d'image des vidéos Internet médiocre

- La qualité dépend de la vidéo originale fournie par le fournisseur de contenus Internet et votre bande passante de votre connexion.

Certains contenus Internet affichent une perte de détail, en particulier dans les scènes accélérées ou sombres

- La qualité de la vidéo et la taille des images dépendent de la vitesse de la connexion haut débit et de la diffusion par les fournisseurs de contenus.

Bonne qualité d'image mais aucun son n'est émis par les contenus Internet

- La qualité dépend du contenu original fourni par le fournisseur de contenus Internet et de la bande passante de votre connexion.
- Du fait de la nature des vidéos Internet, toutes les vidéos ne contiennent pas du son.

Impossible de connecter votre téléviseur au serveur

- Vérifiez le câble réseau (LAN) ou la connexion à votre serveur et votre téléviseur.
- Vérifiez que votre réseau est correctement configuré sur votre téléviseur.

Affichage d'un message indiquant que le téléviseur ne peut pas se connecter à votre réseau

- Vérifiez les réglages actuels du réseau. Appuyez sur **HOME**, puis sélectionnez [Réglages] → [Paramètres système] → [Réglage] → [Réseau] → [Réglage réseau] → [Afficher les paramètres et le statut réseau]. Si tous vos réglages réseau sont « - », il est possible que votre serveur ne soit pas correctement connecté. Vérifiez vos connexions réseau et/ou le mode d'emploi du serveur pour plus d'informations sur la connexion.
- Reconfigurez vos réglages réseau.
- Si le câble réseau (LAN) est raccordé à un serveur actif et le téléviseur a acquis une adresse IP, vérifiez les connexions et les configurations de votre serveur multimédia DLNA Certified™.

Remarque

- Vous pouvez consulter la configuration de votre adresse IP en sélectionnant l'option [Afficher les paramètres et le statut réseau].

Le serveur multimédia DLNA Certified™ est inaccessible bien qu'il figure sous [Médias] dans le menu Accueil

- Vérifiez votre câble/connexion réseau LAN ou vos connexions serveur. Il est possible que le téléviseur ait perdu la connexion avec le serveur.
- Effectuez un [Diagnostics de serveur] pour vérifier si votre serveur multimédia communique correctement avec le téléviseur. Appuyez sur **HOME**, puis sélectionnez [Réglages] → [Paramètres système] → [Réglage] → [Réseau] → [Réglage du réseau domestique] → [Diagnostics de serveur].

Lors de l'utilisation de la fonction Rendre, impossible de lire les fichiers musicaux

- Certaines applications affichent un fichier photo préinstallé sur le PC simultanément avec la lecture de musique lors de l'utilisation de la fonction Rendre. Selon le fichier photo préinstallé, il se peut que la lecture de musique ne soit pas possible, mais elle peut être se faire si vous changez le fichier photo.

Impossible de se connecter à Internet

- Vérifiez que le câble réseau (LAN) ou le cordon d'alimentation secteur du routeur/modem* est correctement raccordé.
- * Votre routeur/modem doit être configuré à l'avance pour se connecter à Internet. Contactez votre fournisseur de services Internet pour connaître les paramètres de votre routeur/modem.

Vous n'avez pas d'ID YouTube

- Si vous n'avez pas un ID et un mot de passe YouTube, inscrivez-vous à l'adresse ci-dessous. <http://www.google.com/device> (Vous pouvez également obtenir un ID et un mot de passe YouTube à partir de votre ordinateur.) Une fois votre ID enregistré, vous pouvez l'utiliser immédiatement.

Généralités

Le téléviseur se met automatiquement hors tension (il passe en mode de veille)

- Vérifiez si la fonction [Arrêt programmé] est activée (page 26).
- Vérifiez si la [Durée] est activée par [Mise en marche programmée] (page 26) ou [Paramètres du cadre photo] (page 26).
- Vérifiez si la fonction [Veille TV] est activée (page 29).

Certaines sources d'entrée ne peuvent pas être sélectionnées

- Sélectionnez [Présél. audio/vidéo] et sélectionnez [Toujours] comme source d'entrée (page 27).

La télécommande ne fonctionne pas

- Remplacez les piles.

L'appareil HDMI n'apparaît pas dans [Liste de périphériques BRAVIA Sync]

- Vérifiez que votre appareil est compatible avec le Contrôle BRAVIA Sync.

Impossible de sélectionner [Non] dans [Contrôle BRAVIA Sync]

- Si vous avez raccordé un système audio compatible avec le Contrôle BRAVIA Sync, vous ne pouvez pas sélectionner [Non] dans ce menu. Pour remplacer la sortie audio par le haut-parleur du téléviseur, sélectionnez [Haut-parleur TV] dans le menu [Haut-parleurs] (page 27).

Le mot de passe [Verrouillage parental] a été oublié

- Appuyez sur **HOME** et sélectionnez [Réglages] → [Paramètres système] → [Verrouillage parental] → [Code PIN], puis saisissez 9999 comme code PIN (le code PIN 9999 est toujours accepté).

Store Display Mode (Mode d'affichage point de vente) ou Promoting Feature Logo (Logo de promotion de fonction) apparaît à l'écran

- Sur la télécommande, appuyez sur  **RETURN**, puis appuyez sur **HOME** et sélectionnez [Réglages] → [Paramètres système] → [Réglage] → [Installation auto]. N'oubliez pas de sélectionner [Domicile] dans [Emplacement].

Spécifications

Système

Type d'affichage

Dalle LCD (Écran à cristaux liquides), rétroéclairage LED

Norme de télévision

Analogique : Selon la sélection du pays/zone : B/G, D/K, L, I

Numérique : DVB-T/DVB-C
DVB-T2*1

Satellite*1 : DVB-S/DVB-S2

Norme Couleur/Vidéo

Analogique : PAL, SECAM, NTSC3.58, NTSC4.43

Numérique : MPEG-2 MP@ML/HL, H.264/

MPEG-4 AVC HP@L4.0, MP@L4.0

Canaux couverts

Analogique : UHF/VHF/Câble, selon la sélection du pays/zone.

Numérique : UHF/VHF/Câble, selon la sélection du pays/zone.

Satellite*1 : Fréquence IF 950-2 150 MHz

Sortie son (uniquement pour une alimentation de 19,5V)

5 W + 5 W

Technologie sans fil

Protocole IEEE802.11b/g/n

(sauf KDL-40R45xC, KDL-32R40xC)

Prises d'entrée/de sortie

Antenne/câble



Borne externe 75 ohms pour VHF/UHF

Antenne satellite*1

Connecteur de type F femelle CEI169-24, 75 ohms.

DiSEqC 1.0, LNB 13 V/18 V et tonalité 22 kHz,

Distribution par câble unique EN50494.

 /  AV1

Connecteur PériTel à 21 broches (norme CENELEC) comprenant entrée audio et vidéo, entrée RVB et sortie audio et vidéo TV.

 COMPONENT IN/  AV2

 COMPONENT IN

Formats pris en charge : 1080p(50, 60 Hz), 1080i(50, 60 Hz), 720p(50, 60 Hz), 576p, 576i, 480p, 480i

Y : 1 Vc-c, 75 ohms, 0,3 V synchronisation négative

Pb : 0,7 Vc-c, 75 ohms

Pr : 0,7 Vc-c, 75 ohms

 Entrée vidéo (prise phono)

 COMPONENT IN/  AV2

Entrée audio (prises phono)

HDMI IN 1 (ARC), HDMI IN 2

Vidéo HDMI : 1080p(30, 50, 60 Hz), 1080/24p,
1080i(50, 60 Hz), 720p(30, 50, 60 Hz), 720/24p,
576p, 576i, 480p, 480i

Entrée PC :

(Résolution, Fréquence horizontale, Fréquence
verticale)

Pour le KDL-48R55xC / 40R55xC / 40R45xC

640 × 480, 31,5 kHz, 60 Hz

800 × 600, 37,9 kHz, 60 Hz

1 024 × 768, 48,4 kHz, 60 Hz

1 280 × 768, 47,4 kHz, 60 Hz

1 280 × 768, 47,8 kHz, 60 Hz

1 360 × 768, 47,7 kHz, 60 Hz

1 280 × 1 024, 64,0 kHz, 60 Hz

* 1 920 × 1 080, 67,5 kHz, 60 Hz

* La durée 1080p, lorsqu'elle s'applique à l'entrée
HDMI, est traitée comme une durée vidéo et non
pas comme une durée d'ordinateur.

Pour le KDL-32R50xC / 32R40xC

640 × 480, 31,5 kHz, 60 Hz

800 × 600, 37,9 kHz, 60 Hz

1 024 × 768, 48,4 kHz, 60 Hz

1 280 × 768, 47,4 kHz, 60 Hz

1 280 × 768, 47,8 kHz, 60 Hz

1 360 × 768, 47,7 kHz, 60 Hz

Audio : PCM linéaire deux canaux : 32, 44,1 et

48 kHz, 16, 20 et 24 bits, Dolby Digital

ARC (Audio Return Channel) (HDMI IN 1

uniquement)

↻ DIGITAL AUDIO OUT (OPTICAL)

Prise optique numérique (PCM linéaire deux
canaux, Dolby Digital, DTS)

↻ AUDIO OUT / 🎧 (Mini prise stéréo)

Casque, Sortie audio, Caisson de grave

🔌 (KDL-40R45xC / 32R40xC seulement)

Port USB

📀 1 (HDD REC), 📀 2 (sauf KDL-40R45xC / 32R40xC)

Port USB



Emplacement CAM (Module pour système à
contrôle d'accès)

DC IN 19.5 V ⚡

Entrée de adaptateur secteur

🌐 LAN (Selon le pays/région)

Connecteur 10BASE-T/100BASE-TX (La vitesse de
connexion du réseau peut varier en fonction de
l'environnement d'exploitation. Le débit et la
qualité de la communication 10BASE-T/
100BASE-TX ne sont pas garantis pour ce
téléviseur.)

Autres

Accessoires en option

Support de fixation murale : SU-WL450

Températures de fonctionnement

0 °C – 40 °C

Humidité de fonctionnement

10 % à 80 % HR (sans condensation)

Alimentation et autres

Alimentation

19,5 V DC avec adaptateur CA

Tension nominale : Entrée 220 V - 240 V CA, 50 Hz

Classe d'efficacité énergétique

KDL-48R55xC: A++

KDL-40R55xC: A+

KDL-40R45xC: A+

KDL-32R50xC: A+

KDL-32R40xC: A+

Taille d'écran (mesurée en diagonale) (approx.)

KDL-48R55xC : 48 pouces / 120,9 cm

KDL-40R55xC / 40R45xC : 40 pouces / 101,6 cm

KDL-32R50xC / 32R40xC : 32 pouces / 80,0 cm

Consommation électrique

En mode [Standard]

KDL-48R55xC : 46 W

KDL-40R55xC : 43 W

KDL-40R45xC : 45 W

KDL-32R50xC : 31 W

KDL-32R40xC : 31 W

En mode [Intense]

KDL-48R555C : 85 W

KDL-48R553C : 74 W

KDL-48R550C : 74 W

KDL-40R555C : 71 W

KDL-40R553C : 58 W

KDL-40R550C : 58 W

KDL-40R455C : 63 W

KDL-40R453C : 50 W

KDL-40R450C : 50 W

KDL-32R505C : 59 W

KDL-32R503C : 45,8 W

KDL-32R500C : 45,8 W

KDL-32R405C : 58 W

KDL-32R403C : 45 W

KDL-32R400C : 45 W

Consommation d'énergie annuelle moyenne*2

KDL-48R55xC : 67 kWh

KDL-40R55xC : 63 kWh

KDL-40R45xC : 66 kWh

KDL-32R50xC : 45 kWh

KDL-32R40xC : 45 kWh

Consommation électrique en veille^{*3}

KDL-48R55xC : 0,5 W
KDL-40R55xC : 0,5 W
KDL-40R45xC : 0,5 W
KDL-32R50xC : 0,5 W
KDL-32R40xC : 0,5 W

Résolution d'affichage

KDL-48R55xC / 40R55xC / 40R45xC : 1 920 points (horizontal) x 1 080 lignes (vertical)
KDL-32R50xC / 32R40xC : 1 366 points (horizontal) x 768 lignes (vertical)

Dimensions (approx.) (l x h x p)

avec support de table

KDL-48R55xC : 108,9 x 67,2 x 20,1 cm
KDL-40R55xC / 40R45xC : 92,4 x 58,0 x 16,6 cm
KDL-32R50xC / 32R40xC : 73,8 x 47,0 x 15,1 cm

sans support de table

KDL-48R55xC : 108,9 x 63,8 x 6,5 cm
KDL-40R55xC / 40R45xC : 92,4 x 54,6 x 6,5 cm
KDL-32R50xC / 32R40xC : 73,8 x 44,1 x 6,5 cm

Poids (approx.)

avec support de table

KDL-48R55xC : 11,0 kg
KDL-40R55xC / 40R45xC : 8,7 kg
KDL-32R50xC / 32R40xC : 6,3 kg

sans support de table

KDL-48R55xC : 10,4 kg
KDL-40R55xC / 40R45xC : 8,1 kg
KDL-32R50xC / 32R40xC : 5,8 kg

^{*1} Tous les téléviseurs ne bénéficient pas de la technologie DVB-T2 ou DVB-S/S2 et ne sont pas équipés d'une borne d'antenne satellite.

^{*2} Consommation d'énergie annuelle sur base de la consommation électrique d'un téléviseur fonctionnant 4 heures par jour pendant 365 jours. La consommation d'énergie réelle dépendra du mode d'utilisation du téléviseur.

^{*3} La consommation électrique en veille spécifiée est atteinte une fois que le téléviseur a terminé d'exécuter les processus internes requis.

Remarque

- La disponibilité des accessoires en option dépend du pays/de la région/du modèle de téléviseur/du stock.
- Ne retirez pas la fausse carte de l'emplacement CAM (Module pour système à contrôle d'accès) du téléviseur, sauf pour insérer une carte à puce adaptée au CAM.
- Conception et spécifications susceptibles d'être modifiées sans avis préalable.

Remarques sur les fonctions de télévision numérique

- Les fonctions du téléviseur numérique (DVB) ne sont opérationnelles que dans les pays ou les zones assurant la diffusion des signaux numériques terrestres DVB-T/DVB-T2* (MPEG-2 et H.264/MPEG-4 AVC) ou dans les pays ou les zones couverts par un service de diffusion par câble DVB-C (MPEG-2 et H.264/MPEG-4 AVC) compatible. Vérifiez auprès de votre revendeur local que votre zone de résidence permet la réception du signal DVB-T/DVB-T2* ou renseignez-vous auprès de votre câblo-opérateur pour être sûr de la compatibilité du service DVB-C avec ce téléviseur.
- Il est possible que celui-ci vous facture des frais supplémentaires pour ce service et qu'il vous faille accepter ses conditions générales pour cette prestation.
- Ce téléviseur est conforme aux spécifications DVB-T/DVB-T2* et DVB-C mais sa compatibilité avec les futurs programmes numériques terrestres DVB-T/DVB-T2* et par le câble DVB-C ne peut en aucun cas être garantie.
- Certaines fonctions du téléviseur numérique peuvent ne pas être disponibles dans tous les pays/régions et le service câblé DVB-C peut ne pas s'avérer totalement opérationnel avec certains opérateurs.

* Tous les téléviseurs ne disposent pas nécessairement de la technologie de diffusion vidéo numérique T2* de 2ème génération.

Informations sur les marques commerciales

- Les termes HDMI et High-Definition Multimedia Interface ainsi que le logo HDMI sont des marques commerciales ou des marques déposées de HDMI Licensing LLC aux États-Unis et dans d'autres pays.
- Fabriqué sous licence de Dolby Laboratories.
Dolby et le symbole double-D sont des marques déposées de Dolby Laboratories.
- « BRAVIA » et BRAVIA sont des marques de Sony Corporation.
- « Blu-ray Disc », « Blu-ray » et le logo « Blu-ray Disc » sont des marques commerciales de Blu-ray Disc Association.
- Pour les brevets DTS, visitez <http://patents.dts.com>. Fabriqué sous licence de DTS, Inc.
DTS, le symbole et DTS avec le symbole sont des marques déposées tandis que DTS 2.0+ Digital Out est une marque commerciale de DTS, Inc. © DTS, Inc. Tous droits réservés.
- TUXERA est une marque déposée de Tuxera Inc. aux États-Unis et dans d'autres pays.
- Windows Media est soit une marque déposée soit une marque de commerce de Microsoft Corporation aux États-Unis et/ou dans d'autres pays.
- Ce produit convient une technologie soumise à certains droits de propriété intellectuelles de Microsoft. L'usage ou la distribution de cette technologie en dehors de ce produit est interdit sans la/les licence(s) appropriées de Microsoft.

Sauf KDL-40R45xC, KDL-32R40xC

- Opera® Devices SDK from Opera Software ASA. Copyright 1995-2014 Opera Software ASA. All rights reserved.
- Wi-Fi, Wi-Fi Direct, Miracast et Wi-Fi Protected Setup sont des marques commerciales ou des marques déposées de Wi-Fi Alliance.

Pour les modèles satellite uniquement :

- DiSEqC™ est une marque commerciale de EUTELSAT.
Ce téléviseur prend en charge DiSEqC 1.0.
Ce téléviseur n'est pas destiné à commander des antennes motorisées.



FR



(sauf KDL-40R45xC, KDL-32R40xC)



Índice

AVISO IMPORTANTE	3
Información de seguridad	3
Precauciones	5

Piezas y controles

Televisor	7
Mando a distancia	8

Conexión del televisor a Internet

Configuración de la conexión a Internet	10
Tipo 1: Red segura con Wi-Fi Protected Setup™ (WPS)	10
Tipo 2: Red segura sin Wi-Fi Protected Setup™ (WPS)	11
Tipo 3: Red no segura con cualquier tipo de router de LAN inalámbrica	11
Tipo 4: Configuración de red con cable	11
Preparación de una red con cable	12
Visualización del estado de la red	12
Si no se puede conectar a Internet.	12
Política de privacidad.	13

Ver TV

Cambiar el estilo de visualización	14
Cambio del formato de pantalla	14
Ajustar Selección de escena	14

Navegar por el menú Inicio

Contenidos de Internet.	15
Lista de progr. Digitales	15
EPG digital	16
Aplicaciones	16
Utilizar el televisor como un marco de fotos.	16
Escuchar la radio FM (solo para Rusia y Ucrania)	16
Photo Sharing Plus	17
Grabaciones.	18
Multimedia	18
Reproducción de foto, música o vídeo mediante USB	18
Red doméstica	20
Conexión a una red doméstica	20
Renderer	20
Ajustes de visualización para servidores multimedia	20
Ajustes	20
Ajustes de sistema	20
Ayuda al cliente	29

Ver imágenes desde equipos conectados

Diagrama de conexión	31
Usar equipos de audio y vídeo	32
Usar Duplicación de pantalla	32
Instalación del televisor en una pared	34

Información adicional

Solución de problemas.	35
Imagen	35
Sonido	36
Canales	36
Red	36
General	37
Especificaciones técnicas	38

Introducción

Gracias por elegir este producto Sony.
Antes de utilizar el televisor, lea este manual atentamente y consérvelo para consultarlo en el futuro.

Nota

- La "x" que aparece en el nombre del modelo corresponde a los dígitos numéricos que hacen referencia al diseño, al sistema de color o de televisión.
- Antes de utilizar el televisor, lea la "Información de seguridad" (página 3).
- Las imágenes y las ilustraciones utilizadas en la Guía de inicio de este manual son solo ejemplos y pueden no coincidir con el aspecto real del producto.

Ubicación de la etiqueta identificativa

Las etiquetas correspondientes al Número de modelo del televisor, a la Fecha de producción (año/mes) y al voltaje de la Fuente de alimentación se encuentran situadas en la parte posterior del televisor o el embalaje. Las etiquetas correspondientes a los números de modelo y de serie del adaptador de corriente están situadas en la parte inferior del adaptador de corriente.

ADVERTENCIA

PARA EVITAR LA PROPAGACIÓN DE FUEGO, MANTENGA LAS VELAS U OTRAS LLAMAS SIEMPRE ALEJADAS DE ESTE PRODUCTO.



AVISO IMPORTANTE

Este producto ha sido fabricado por, o en nombre de Sony Corporation, 1-7-1 Konan Minato-ku Tokyo, 108-0075 Japón. Las consultas relacionadas con la conformidad del producto basadas en la legislación de la Unión Europea deben dirigirse al representante autorizado, Sony Deutschland GmbH, Hedelfinger Strasse 61, 70327 Stuttgart, Alemania. Para cualquier asunto relacionado con el servicio o la garantía, por favor diríjase a la dirección indicada en los documentos de servicio o garantía adjuntados con el producto.

Nota sobre la señal inalámbrica

Por medio de la presente, Sony Corporation declara que esta unidad cumple con los requisitos esenciales y cualesquiera otras disposiciones aplicables o exigibles de la Directiva 1999/5/CE.

Para mayor información, por favor consulte el siguiente URL:
<http://www.compliance.sony.de/>



Información de seguridad

AVISO

No exponga las pilas a un calor excesivo, como la luz solar directa o una llama.

Instalación/configuración

Instale y utilice el televisor siguiendo las instrucciones que se indican a continuación para evitar el riesgo de incendios, descargas eléctricas u otros daños y/o lesiones.

Instalación

- Debe instalar el televisor cerca de una toma de corriente de fácil acceso.
- Coloque el televisor sobre una mesa o una superficie estable para evitar que pueda caerse y provocar daños personales o estropearse TV.
- Instale el televisor de modo que el soporte de sobremesa del televisor no sobresalga del soporte para TV (no suministrado). Si el soporte de sobremesa sobresale del soporte para TV, el televisor podría desequilibrarse, caerse y provocar daños personales o estropearse.

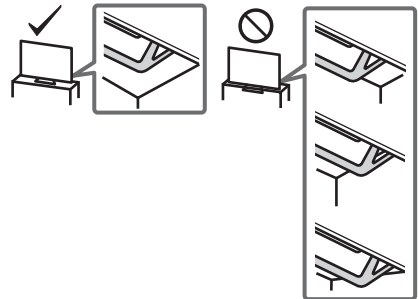

- La instalación en pared sólo puede ser realizada por personal cualificado.
- Por razones de seguridad, se recomienda utilizar accesorios Sony como:
Soporte de pared – SU-WL450
- Asegúrese de usar los tornillos suministrados con el soporte de pared al colocar los ganchos de montaje en el televisor. Los tornillos suministrados han sido diseñados tal y como indica la ilustración si se miden desde la superficie de colocación del gancho de montaje.
El diámetro y longitud de los tornillos varía en función del modelo de soporte de pared.
Si utiliza otros tornillos, puede provocar un daño interno en el televisor o éste puede caerse, etc.

8 – 12 mm

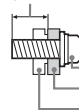

Tornillo (suministrado con el soporte de pared)
Gancho de montaje
Colocación del gancho en la cara posterior del televisor

Transporte

- Desconecte todos los cables antes de transportar el televisor.
- Se necesitan dos o tres personas para transportar un televisor grande.
- Al transportar el televisor manualmente, sujételo de la forma descrita a continuación. No ejerza presión sobre la pantalla LCD ni el marco que la rodea.

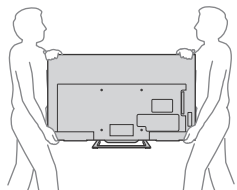

- Durante el transporte, no someta el televisor a sacudidas o vibraciones excesivas.
- Cuando transporte el televisor para repararlo o cuando lo cambie de sitio, embálelo con la caja y el material de embalaje originales.

Ventilación

- Nunca inserte nada en la carcasa.
- Deje espacio alrededor del televisor, tal y como se muestra a continuación.
- Se recomienda utilizar un soporte de pared Sony para que el aire circule correctamente.

Instalación en la pared

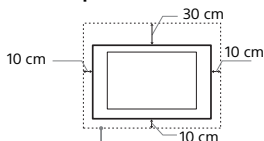

Deje, como mínimo, estas distancias alrededor del televisor.

Instalación sobre pedestal

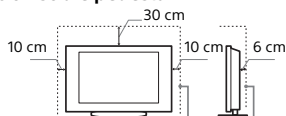

Deje, como mínimo, estas distancias alrededor del televisor.

- Para garantizar una ventilación apropiada y evitar la acumulación de suciedad o polvo:
 - No instale el televisor boca arriba, boca abajo, hacia atrás ni de lado.
 - No instale el televisor en un estante, sobre una alfombra, sobre una cama o dentro de un armario.
 - No cubra el televisor con tejidos como cortinas, ni otros objetos como periódicos, etc.
 - No instale el televisor como se muestra a continuación.

La circulación de aire queda obstruida.

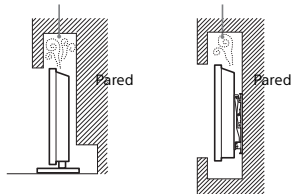

Cable de alimentación

Utilice el cable y el enchufe tal y como se indica a continuación para evitar el riesgo de incendios, descargas eléctricas u otros daños y/o lesiones:

- Utilice únicamente cables de alimentación suministrados por Sony. No utilice cables de otros proveedores.
- Inserte el enchufe totalmente en la toma de corriente.
- Este televisor sólo funciona con alimentación de 220 V - 240 V.
- Cuando conecte los cables, no olvide desenchar el cable de alimentación por razones de seguridad y evite tropezar o enredarse con los cables.
- Desencharfe el cable de alimentación antes de manipular o desplazar el televisor.
- Mantenga el cable de alimentación alejado de fuentes de calor.
- Desconecte el enchufe y límpielo regularmente. Si se acumula polvo o humedad en el enchufe, puede deteriorarse el aislamiento y producirse un incendio.

Nota

- No utilice el cable de alimentación suministrado con otros equipos.
- No apriete, doble ni retuerza excesivamente el cable de alimentación. Los conductores internos podrían quedar al descubierto o romperse.
- No modifique el cable de alimentación.
- No coloque ningún objeto pesado encima del cable de alimentación.
- No tire del cable para desconectarlo.
- No conecte demasiados aparatos a la misma toma de corriente.
- No utilice una toma de corriente de mala calidad.

NOTA SOBRE EL ADAPTADOR DE CORRIENTE

Aviso

Para reducir el riesgo de incendios o electrocución, no ponga el aparato a la lluvia ni a la humedad.

Para evitar el riesgo de incendio o electrocución, no coloque sobre el aparato objetos que contengan líquidos como, por ejemplo, un jarrón. No instale el equipo en un espacio cerrado, como una estantería o un mueble similar.

- Asegúrese de que la toma de corriente esté situada cerca del equipo y sea de fácil acceso.
- Utilice siempre el adaptador de corriente y el cable de alimentación suministrados.
- No utilice otros adaptadores de corriente. De lo contrario, podría ocasionar un fallo de funcionamiento.
- Conecte el adaptador de corriente a una toma de corriente de fácil acceso.
- No enrolle el cable de alimentación alrededor del adaptador de corriente. El núcleo del cable podría desgarrarse y podría producirse un error en el receptor multimedia.
- No toque el adaptador de corriente con las manos mojadas.
- Si detecta alguna anomalía en el adaptador de corriente, desconéctelo inmediatamente de la toma de corriente.
- El equipo no se desconecta de la red mientras siga conectado a la toma de corriente, aunque lo haya apagado.
- El adaptador de corriente alcanza una temperatura elevada cuando se utiliza durante un período prolongado, por lo que tal vez lo note caliente al tacto.



Uso prohibido

No instale/utilice el televisor en lugares, entornos o situaciones como las descritas a continuación ya que el televisor podría funcionar mal y provocar un incendio, una descarga eléctrica u otros daños y/o lesiones.

Lugar:

- Espacios exteriores (con luz solar directa), en la costa, en una embarcación, dentro de un vehículo, en centros sanitarios, ubicaciones inestables, cerca del agua, la lluvia, humedad o humo.
- Si el televisor se coloca en los vestuarios de unos baños públicos o de un balneario, es posible que sufra daños a causa del azufre suspendido en el aire, etc.



- Para una mejor calidad de imagen, no exponga la pantalla directamente a fuentes de iluminación o a la luz del sol.
- Evite trasladar el televisor de una zona fría a una cálida. Los cambios repentinos de habitación podrían ocasionar condensación de humedad. Esto podría ocasionar que el televisor mostrara imágenes de poca calidad o con un color deficiente. Si esto ocurre, deje que la humedad se evapore por completo antes de encender el televisor.

Entorno:

- Lugares cálidos, húmedos o con excesivo polvo; lugares en los que puedan entrar insectos; lugares expuestos a vibraciones mecánicas, o lugares próximos a objetos inflamables (velas, etc.). No exponga el televisor a goteos ni salpicaduras ni coloque sobre el aparato ningún objeto lleno de líquido como los floreros.
- No coloque el televisor en un espacio húmedo o polvoriento, ni en una habitación expuesta a humos o vapores grasientos (cerca de cocinas o humidificadores). Podría producirse un incendio, una descarga eléctrica o una combadura del aparato.
- No instale el televisor en lugares sometidos a temperaturas extremas como bajo la luz solar directa, cerca de un radiador o de una rejilla de ventilación. El televisor podría calentarse en tales condiciones, lo que podría causar una deformación de la carcasa o un fallo de funcionamiento del televisor.



Situación:

- No lo utilice si tiene las manos mojadas, si se ha extraído la carcasa o con accesorios no recomendados por el fabricante. Desconecte el televisor del cable de alimentación y de la antena durante las tormentas eléctricas.
- No instale el televisor de manera que sobresalga hacia un espacio abierto. Podría provocar lesiones o daños a las personas u objetos que pudieran impactar con el televisor.



Piezas rotas:

- No arroje ningún objeto contra el televisor. El cristal de la pantalla podría romperse debido al impacto y causar lesiones graves.
- Si la superficie del televisor se agrieta o se rompe, no la toque sin antes desconectar el cable de alimentación. De lo contrario, podría recibir una descarga eléctrica.

Cuando no se utilice

- Si no va a utilizar el televisor durante varios días, desconecte el cable por razones medioambientales y de seguridad.
- El televisor no se desconecta de la toma de corriente cuando se apaga. Desenchúfelo para que quede totalmente desconectado.
- No obstante, es posible que algunos televisores dispongan de funciones que precisen que se encuentren en modo de espera para funcionar correctamente.

Niños

- No deje que los niños suban al televisor.
- Mantenga los accesorios pequeños fuera del alcance de los niños para que no los traguen.

Si ocurren los siguientes problemas...

Apague el televisor y desenchúfelo inmediatamente si ocurre cualquiera de los siguientes problemas. Pida a su distribuidor o al servicio técnico de Sony que le revise el televisor.

Cuando:

- El cable de alimentación está dañado.
- La toma de corriente es de mala calidad.
- El televisor está dañado porque se ha caído, ha sido golpeado o le ha sido arrojado algún objeto.
- Acerca sustancia líquida o sólida cae dentro del televisor.

Acerca de la temperatura de la pantalla LCD

Si se utiliza la pantalla LCD durante un periodo prolongado, es posible que su contorno alcance temperaturas elevadas. Si toca esa zona con la mano, podrá notar el calor.

Precauciones

Ver la televisión

- Para una mejor calidad de imagen, no exponga la pantalla directamente a fuentes de iluminación o a la luz del sol.
- Vea la televisión en una habitación con suficiente iluminación, ya que, si lo hace con poca luz o durante mucho tiempo, somete la vista a un sobreesfuerzo.
- Cuando utilice auriculares, ajuste el volumen de forma que se eviten niveles excesivos, ya que podría sufrir daños en los oídos.

Pantalla LCD

- Aunque la pantalla LCD ha sido fabricada con tecnología de alta precisión y posee píxeles con una eficacia del 99,99% o superior, pueden aparecer de forma constante unos puntos negros o puntos brillantes de luz (rojos, azules o verdes). No se trata de un fallo de funcionamiento, sino de una característica de la estructura de la pantalla de cristal líquido.
- No presione ni raye el filtro frontal, ni coloque objetos encima del televisor, ya que la imagen podría resultar irregular o la pantalla de cristal líquido podría dañarse.
- Si se utiliza el televisor en un lugar frío, es posible que la imagen se oscurezca o que aparezca una mancha en la pantalla. Esto no significa que el televisor se ha estropeado. Este fenómeno irá desapareciendo a medida que aumente la temperatura.
- Si se visualizan imágenes fijas continuamente, es posible que se produzca un efecto de imagen fantasma que puede desaparecer transcurridos unos segundos.
- Cuando se utiliza el televisor, la pantalla y la carcasa se calientan. No se trata de un fallo de funcionamiento.
- La pantalla LCD contiene una pequeña cantidad de cristal líquido. Siga la normativa local para deshacerse de él.

Tratamiento y limpieza de la superficie de la pantalla y la carcasa del televisor

Desenchufe el cable de alimentación conectado al televisor antes de limpiarlo.

- Para evitar la degradación del material o del acabado de la pantalla, tenga en cuenta las siguientes precauciones.
- Para eliminar el polvo de la superficie de la pantalla y la carcasa, pase cuidadosamente un paño suave. Si no consigue eliminar completamente el polvo, humedezca ligeramente el paño con una solución de detergente neutro poco concentrada.
- Nunca pulverice agua o detergente directamente en el televisor. El líquido podría gotear hasta la parte inferior de la pantalla o en zonas externas y penetrar en el televisor, con el consiguiente riesgo de daños en el aparato.
- No utilice nunca estropajos abrasivos, productos de limpieza ácidos o alcalinos, detergente concentrado ni disolventes volátiles, como alcohol, bencina, diluyente o insecticida. Si utiliza este tipo de materiales o expone la unidad a un contacto prolongado con materiales de goma o vinilo, puede dañar el material de la superficie de la pantalla y de la carcasa.
- Si necesita ajustar el ángulo del televisor, desplácelo lentamente para evitar que se desenganche del soporte.



Equipos opcionales

- Sitúe los equipos opcionales o cualquier equipo que emita radiaciones electromagnéticas lejos del televisor. De lo contrario, la imagen puede aparecer distorsionada y/o pueden emitirse ruidos.
- El equipo ha sido probado y cumple los límites establecidos por la directiva EMC utilizando un cable de conexión de señal de una longitud inferior a 3 metros.

Recomendación sobre el conector de tipo F

El cable interno solo puede sobresalir 1,5 mm desde la parte de conexión.

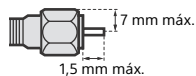

(Ilustración de referencia del conector de tipo F)

Precauciones acerca del manejo del mando a distancia

- Coloque las pilas con la polaridad correcta.
- No utilice pilas de distintos tipos ni mezcle pilas nuevas con viejas.
- Sea respetuoso con el medio ambiente y deseche las pilas en los contenedores dispuestos para este fin. En ciertas regiones, la eliminación de las pilas está regulada. Consúltelo con las autoridades locales.
- Use el mando a distancia con cuidado. No lo deje caer ni lo pise, ni tampoco derrame sobre él ningún tipo de líquido.
- No deje el mando a distancia cerca de una fuente de calor, en un lugar expuesto a la luz solar directa ni en una habitación húmeda.

Función inalámbrica de la unidad

- No utilice la unidad cerca de equipos médicos (marcapasos, etc.), ya que dichos equipos podrían experimentar algún tipo de problema.
- Aunque la unidad transmite o recibe señales aleatorias, preste atención a las posibles intercepciones no autorizadas. No nos responsabilizamos de ningún problema relacionado con este aspecto.

Cómo deshacerse del televisor



Tratamiento de los equipos eléctricos y electrónicos al final de su vida útil (aplicable en la Unión Europea y en países europeos con sistemas de tratamiento selectivo de residuos)

Este símbolo en el equipo o en su embalaje indica que el presente producto no puede ser tratado como residuo doméstico normal. Debe entregarse en el correspondiente punto de recogida de equipos eléctricos y electrónicos. Al asegurarse de que este producto se desecha correctamente, usted ayuda a prevenir las consecuencias potencialmente negativas para el medio ambiente y la salud humana que podrían derivarse de la incorrecta manipulación en el momento de deshacerse de este producto. El reciclaje de materiales ayuda a conservar los recursos naturales. Para recibir información detallada sobre el reciclaje de este producto, póngase en contacto con el ayuntamiento, el punto de recogida más cercano o el establecimiento donde ha adquirido el producto.



Tratamiento de las baterías al final de su vida útil (aplicable en la Unión Europea y en países europeos con sistemas de tratamiento selectivo de residuos)

Este símbolo en la batería o en el embalaje indica que la batería proporcionada con este producto no puede ser tratada como un residuo doméstico normal. En algunas baterías este símbolo puede utilizarse en combinación con un símbolo químico. El símbolo químico del mercurio (Hg) o del plomo (Pb) se añadirá si la batería contiene más del 0,0005% de mercurio o del 0,004% de plomo. Al asegurarse de que estas baterías se desechan correctamente, usted ayuda a prevenir las consecuencias potencialmente negativas para el medio ambiente y la salud humana que podrían derivarse de la incorrecta manipulación en el momento de deshacerse de la batería. El reciclaje de materiales ayuda a conservar los recursos naturales. En el caso de productos que por razones de seguridad, rendimiento o mantenimiento de datos sea necesaria una conexión permanente con la batería incorporada, esta batería solo deberá ser reemplazada por personal técnico cualificado para ello. Para asegurarse de que la batería será tratada correctamente, entregue el producto al final de su vida útil en un punto de recogida para el reciclado de aparatos eléctricos y electrónicos. Para las demás baterías, consulte la sección donde se indica cómo extraer la batería del producto de forma segura. Deposite la batería en el correspondiente punto de recogida para el reciclado de baterías. Para recibir información detallada sobre el reciclaje de este producto o de la batería, póngase en contacto con el ayuntamiento, el punto de recogida más cercano o el establecimiento donde ha adquirido el producto.

Televisor

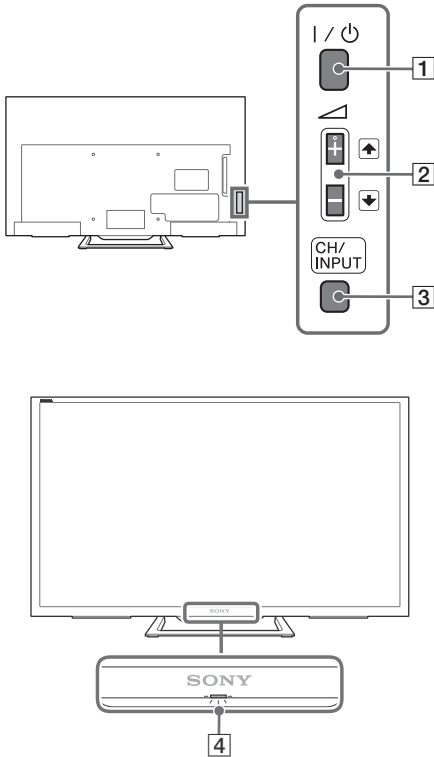

1 I/⏻ (Encendido)

Enciende el televisor o cambia al modo en espera.

Nota

- Para desconectar el televisor por completo de la toma de alimentación CA, tire del cable conectado al enchufe de corriente.

2 ▲ + / - / ▼ (Volumen/Selección de elementos)

- Aumenta o reduce el volumen, o bien selecciona el siguiente canal (+) o el canal anterior (-) cuando se muestra la notificación de avance o retroceso de canal al pulsar el botón **CH/INPUT**.

3 CH/INPUT

Cambia entre la pantalla de avance o retroceso de canal y la pantalla de selección de entrada.

4 (Sensores/Indicador LED)

- Recibe señales del mando a distancia. No coloque ningún objeto sobre el sensor, ya que podría afectar a su funcionamiento.
- Se enciende en naranja cuando el [Desconex. Aut.] o la [Conexión Automática] se ajustan en (página 27) o el televisor está en el Modo de marco de foto (página 16).
- Se enciende en verde cuando [Ahorro energía] está ajustado en [Sin imagen] (página 29).
- Se enciende en verde cuando el televisor está encendido.
- No se enciende cuando el televisor está en modo en espera.
- Parpadea mientras se está utilizando el mando a distancia.

Nota

- Asegúrese de que el televisor esté completamente apagado antes de desconectar el cable de alimentación CA (cable de corriente).

Sugerencia

- El botón ▲ + incluye un punto táctil. Úselo como referencia cuando utilice el televisor.

Mando a distancia

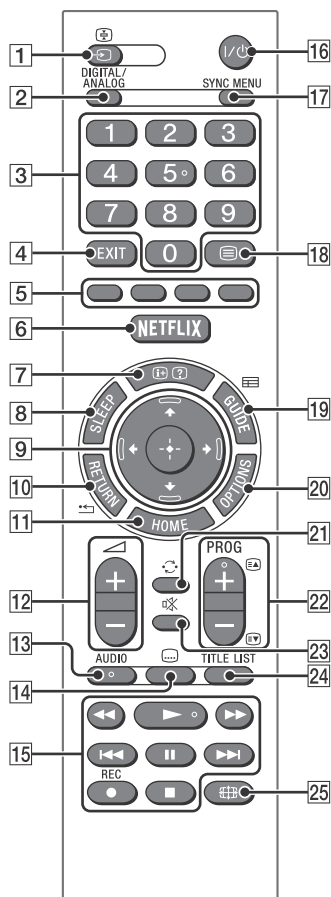

1 (Selección de entrada/Bloqueo de teletexto)

- Muestra y selecciona la fuente de entrada (página 32).
- En el modo de teletexto, bloquea la página actual.

2 **DIGITAL/ANALOG**

Cambia entre la entrada digital y la analógica.

3 **Botones numéricos**

- Utilice estos botones para seleccionar los canales. Para los números de canal de dos dígitos, 10 o superior, introduzca el siguiente dígito rápidamente.

- En el modo de teletexto, escriba el número de página de tres dígitos para seleccionar la página.

4 **EXIT***

Vuelve a la pantalla anterior o sale del menú. Cuando un servicio de Aplicación interactiva está disponible, pulse el botón para salir del servicio.

5 **Teclas de color**

Muestran la guía de uso (cuando las teclas de color están disponibles).

6 **NETFLIX***

Púlselo para acceder al servicio en línea "NETFLIX".

7 (Información/Mostrar teletexto)

- Muestra información. Pulse una vez para mostrar información sobre el programa o la entrada que está visualizando. Vuelva a pulsar para quitar la información de la pantalla.
- En el modo de teletexto, muestra información oculta (por ejemplo, las respuestas de un cuestionario).

8 **SLEEP***

Púlselo repetidamente hasta que el televisor muestre el tiempo en minutos ([No]/[15 min]/[30 min]/[45 min]/[60 min]/[90 min]/[120 min]) que desea que el televisor permanezca encendido antes de apagarse. Para cancelar el temporizador para desconexión, pulse **SLEEP** repetidamente hasta que aparezca [No].

9 (Selección de elemento/Introducción)

- Selecciona o ajusta los elementos.
- Confirma los elementos seleccionados.

10 **RETURN**

- Vuelve a la pantalla anterior de cualquier menú que se esté visualizando.
- Detiene la reproducción de archivos de fotografías, música o vídeo.

11 **HOME**

Muestra o cancela el menú.

12 **(Volumen)**

Ajusta el volumen.

13 AUDIO

Seleccione el sonido de fuente multilingüe o el sonido dual para el programa que se está visualizando en ese momento (depende de la fuente del programa).

14  **(Subtítulo)**

Cambia la configuración de subtítulos (página 23).

15 

- Utilice los contenidos multimedia en el televisor y el dispositivo compatible BRAVIA Sync conectado.
- Esta tecla también se puede utilizar para controlar la reproducción del servicio VOD (Vídeo bajo demanda). La disponibilidad depende del servicio VOD. (excepto el modelo KDL-32R40xC, KDL-40R45xC)

16  **(Modo en espera del televisor)**

Enciende el televisor o cambia al modo en espera.

17 SYNC MENU

Pulse este botón para mostrar el menú de BRAVIA Sync y seleccionar el equipo HDMI conectado desde [Selección de dispositivo]. En el menú de BRAVIA Sync se pueden seleccionar las siguientes opciones.

Control de dispositivos:

Utilice [Control de dispositivos] para controlar los equipos que son compatibles con Control de BRAVIA Sync. Seleccione las opciones en [Inicio (Menú)], [Opciones], [Lista de contenidos] y [Apagar] para utilizar los equipos.

Altavoz:

Seleccione [Altavoz de TV] o [Sistema de Audio] para que el sonido del televisor se emita a través de los altavoces del televisor o a través del equipo de audio conectado.

Control de TV:

Utilice el menú [Control de TV] para usar las funciones del televisor desde el menú [Inicio (Menú)] o el menú [Opciones].

Volver a TV:

Seleccione esta opción para volver al programa de televisión.

18  **(Teletexto)**

En el modo de teletexto, se muestra la emisión de teletexto. Cada vez que se pulsa , la pantalla cambia cíclicamente del siguiente modo:
Teletexto → Teletexto sobre la imagen (modo mixto) → Sin teletexto (sale del servicio de Teletexto)

19  **GUIDE (EPG)**



Muestra la EPG digital electrónica de programas (página 16).



20 OPTIONS

Muestra una lista con los accesos directos a algunos menús de ajustes. Las opciones que se enumeran dependen de la entrada actual y su contenido.

21  **(Saltar)**

Vuelve al canal anterior o a la entrada visualizada durante más de 15 segundos.

22 **PROG +/-**  

- Selecciona el canal siguiente (+) o el anterior (-).
- En el modo de teletexto, selecciona la página siguiente () o la anterior ()

23  **(Silenciar)**

Desactiva el sonido. Vuelva a pulsar esta tecla para activar el sonido.

24 **TITLE LIST**

Muestra la Lista de títulos.

25  **(Modo extendido)**

Ajusta la visualización de la pantalla. Pulse varias veces seguidas para seleccionar el modo extendido que desee (página 14).

* La ubicación, la disponibilidad y la función del botón del mando a distancia pueden variar en función de su país/región/modelo de televisor.

Sugerencia

- El número **5** y los botones , **PROG +** y **AUDIO** tienen puntos táctiles. Utilice los puntos táctiles como referencia cuando use las funciones del televisor.

Nota

- Si los subtítulos están seleccionados y el usuario inicia una aplicación de teletexto digital mediante la tecla de teletexto, es posible que los subtítulos dejen de mostrarse en algunos casos. Cuando el usuario salga de la aplicación de teletexto digital, la decodificación de subtítulos se reanudará automáticamente.

Conexión del televisor a Internet (excepto el modelo KDL-40R45xC, KDL-32R40xC)

Configuración de la conexión a Internet

Mediante la función de red puede conectar el televisor a Internet. El procedimiento de configuración difiere en función del tipo de red y del router de LAN. Antes de configurar la conexión a Internet, asegúrese de configurar un router de LAN. Compruebe su entorno de LAN inalámbrica mediante el siguiente diagrama.

LAN inalámbrica

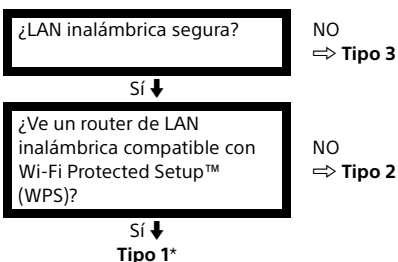

LAN con cable ⇒ Tipo 4

* El Tipo 1 es más fácil de configurar si el router tiene un botón de ajuste automático, por ejemplo Air Station One-Touch Secure System (AOSS). La mayoría de los routers más recientes cuentan con esta función. Compruebe su router.

Tipo 1: Siga la configuración para la **Red segura con Wi-Fi Protected Setup™ (WPS)**.

Tipo 2: Siga la configuración para la **Red segura sin Wi-Fi Protected Setup™ (WPS)**.

Tipo 3: Siga la configuración para la **Red no segura con cualquier tipo de router de LAN inalámbrica**.

Tipo 4: Siga la configuración para la **Configuración de red con cable**.

Tipo 1: Red segura con Wi-Fi Protected Setup™ (WPS)

El estándar WPS hace que la seguridad de una red doméstica inalámbrica sea tan fácil como pulsar el botón WPS del router de LAN inalámbrica. Antes de configurar una LAN inalámbrica, compruebe la ubicación del botón WPS en el router y cómo utilizarlo. Por motivos de seguridad, [WPS (PIN)] proporciona un código PIN para su router. El código PIN se renueva cada vez que selecciona [WPS (PIN)].

1 Pulse **HOME** y seleccione [Ajustes] → [Ajustes de sistema] → [Configuración] → [Red] → [Configuración de red].

2 Ajuste de la dirección IP y del servidor proxy:
– ajuste automático:
[Configure la conexión de red] → [Fácil]
– ajuste manual:
[Configure la conexión de red] → [Experto]
→ [Configuración inalámbrica]

3 Seleccione [WPS (pulsar botón)] para el método de pulsación del botón o [WPS (PIN)] para el método de PIN.

Nota

El nombre del botón de WPS puede diferir en función del router (por ejemplo, botón AOSS).

4 Siga las instrucciones de la pantalla de configuración.

Nota

- Si utiliza WPS para la configuración de red, se activan los ajustes de seguridad del router de LAN inalámbrica y cualquier equipo que se haya conectado previamente a la LAN inalámbrica en un estado no seguro se desconectará de la red. En ese caso, active los ajustes de seguridad del equipo desconectado y vuelva a conectarlo. O bien, puede desactivar los ajustes de seguridad del router de LAN inalámbrica y después conectar el equipo a un televisor en un estado no seguro.
- Para usar la red con IPv6, seleccione [Ajustes] → [Ajustes de sistema] → [Configuración] → [Red] → [Prioridad IPv6/IPv4] → [IPv6] y, a continuación, seleccione [Fácil] en [Configure la conexión de red].
- Cuando se selecciona IPv6 no se puede establecer el proxy HTTP.

Tipo 2: Red segura sin Wi-Fi Protected Setup™ (WPS)

Para configurar una LAN inalámbrica, se necesitará el SSID (nombre de red inalámbrica) y la clave de seguridad (clave WEP o WPA). Si no conoce estos datos, consulte el manual de instrucciones de su router.

- 1 Pulse **HOME** y seleccione [Ajustes] → [Ajustes de sistema] → [Configuración] → [Red] → [Configuración de red].
- 2 Ajuste de la dirección IP y del servidor proxy:
 - ajuste automático:
[Configure la conexión de red] → [Fácil]
 - ajuste manual:
[Configure la conexión de red] → [Experto] → [Configuración inalámbrica]
- 3 Seleccione [Buscar] y después seleccione una red de la lista de redes inalámbricas que se han buscado.
- 4 Siga las instrucciones de la pantalla de configuración.

Nota

- Para usar la red con IPv6, seleccione [Ajustes] → [Ajustes de sistema] → [Configuración] → [Red] → [Prioridad IPv6/IPv4] → [IPv6] y, a continuación, seleccione [Fácil] en [Configure la conexión de red].
- Cuando se selecciona IPv6 no se puede establecer el proxy HTTP.
- Asegúrese de que su entorno sea seguro cuando introduzca la contraseña.

Tipo 3: Red no segura con cualquier tipo de router de LAN inalámbrica

Para configurar una LAN inalámbrica, se necesitará el SSID (nombre de red inalámbrica).

- 1 Pulse **HOME** y seleccione [Ajustes] → [Ajustes de sistema] → [Configuración] → [Red] → [Configuración de red].
- 2 Ajuste de la dirección IP y del servidor proxy:
 - ajuste automático:
[Configure la conexión de red] → [Fácil]
 - ajuste manual:
[Configure la conexión de red] → [Experto] → [Configuración inalámbrica]
- 3 Seleccione [Buscar] y después seleccione una red de la lista de redes inalámbricas que se han buscado.
- 4 Siga las instrucciones de la pantalla de configuración.

Nota

- La clave de seguridad (clave WEP o WPA) no será necesaria porque no necesita seleccionar ningún método de seguridad en este procedimiento.
- Para usar la red con IPv6, seleccione [Ajustes] → [Ajustes de sistema] → [Configuración] → [Red] → [Prioridad IPv6/IPv4] → [IPv6] y, a continuación, seleccione [Fácil] en [Configure la conexión de red].
- Cuando se selecciona IPv6 no se puede establecer el proxy HTTP.

Tipo 4: Configuración de red con cable

Introduzca los valores alfanuméricos respectivos para su router si es necesario. Los elementos que se deben establecer (por ejemplo, Dirección IP, Máscara de subred, DHCP) pueden diferir en función del proveedor de servicios de Internet o del router. Para obtener información detallada, consulte el manual de instrucciones que le ha proporcionado su proveedor de servicios de Internet o el que se ha proporcionado con el router.

- 1 Pulse **HOME** y seleccione [Ajustes] → [Ajustes de sistema] → [Configuración] → [Red] → [Configuración de red].

2 Ajuste de la dirección IP y del servidor proxy:

- ajuste automático:
[Configure la conexión de red] → [Fácil]
- ajuste manual:
[Configure la conexión de red] → [Experto] → [Configuración con cable]

3 Siga las instrucciones de la pantalla de configuración.

[Configuración de red] también se puede establecer desde el menú [Arranque automático].

Nota

- Permite la configuración automática de la red con cable/inalámbrica.
 - Cuando se conecte con un cable de LAN: Con cable
 - Cuando se conecte con una LAN inalámbrica integrada: Inalámbrica
 - Cuando se conecte con ambos cables: Con cable
- Cuando se establece en [Fácil], ajusta la dirección IP automáticamente. Para el servidor proxy no se utiliza.
- Para usar la red con IPv6, seleccione [Ajustes] → [Ajustes de sistema] → [Configuración] → [Red] → [Prioridad IPv6/IPv4] → [IPv6] y, a continuación, seleccione [Fácil] en [Configure la conexión de red].
- Cuando se selecciona IPv6 no se puede establecer el proxy HTTP.

Preparación de una red con cable

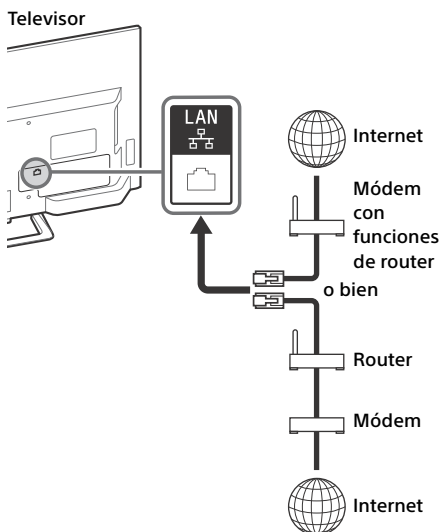

Nota

- Para las conexiones LAN, utilice un cable de Categoría 7 (no suministrado).

Visualización del estado de la red

Puede confirmar el estado de la red.

- 1 Pulse **HOME** y seleccione [Ajustes] → [Ajustes de sistema] → [Configuración] → [Red] → [Configuración de red].
- 2 Seleccione [Visualizar los ajustes y el estado de la red].

Si no se puede conectar a Internet

Utilice el diagnóstico para comprobar las posibles causas de los fallos de conexión de la red y los ajustes.

- 1 Pulse **HOME** y seleccione [Ajustes] → [Ajustes de sistema] → [Configuración] → [Red] → [Configuración de red].
- 2 Seleccione [Visualizar los ajustes y el estado de la red].
- 3 Seleccione [Compruebe la conexión]. Esto puede tardar varios minutos. No puede cancelar el diagnóstico tras seleccionar [Compruebe la conexión].

Política de privacidad

Cuando utilice las siguientes funciones para conectarse a Internet, se enviará cierta información a los servidores globales de Sony Corporation, que se considera información personal y se necesitará su aprobación para que los proveedores de servicios la utilicen.

- Actualización de software del sistema mediante la conexión a los servidores globales de Sony Corporation a través de Internet.
- Contenidos de Internet u otros servicios de Internet de proveedores de servicio como Youtube.

Este televisor tiene pantallas de ajuste en el arranque automático o en el menú de ajustes para confirmar que usted acepta esto tras leer la información detallada de la Política de privacidad. Si desea utilizar estas funciones, marque [Habilitar] en cada pantalla de ajuste. Si se marca [Desactivar], las dos funciones anteriores no están disponibles.

Puede cambiar esta ajuste al pulsar **HOME**, a continuación seleccione [Ajustes de sistema] → [Configuración] → [Red] → [política de privacidad].

Ver TV

- 1 Pulse I/⏻ en el televisor o el control remoto para encender el televisor.
- 2 Pulse **DIGITAL/ANALOG** para cambiar entre los modos digital y analógico.
- 3 Pulse los botones numéricos o **PROG +/-** para seleccionar un canal de televisión.
- 4 Pulse **⏮ +/-** para ajustar el volumen.

En modo digital

Aparecerá información durante poco tiempo. En la información pueden indicarse los siguientes iconos.

- Servicio de datos (aplicación de emisión)
- Servicio de radio
- Servicio de suscripción/codificado
- Múltiples idiomas de audio disponibles
- Subtítulos disponibles
- Subtítulos y/o audio disponibles para personas con problemas auditivos
- Edad mínima recomendada para el programa actual (de 3 a 18 años)
- Bloqueo TV
- Bloqueo de programa digital
- Audio disponible para personas con problemas visuales
- Audio con subtítulos con audiodescripción disponible
- Audio multicanal disponible

Cambiar el estilo de visualización

Cambio del formato de pantalla

- 1 Pulse varias veces para seleccionar el formato de pantalla.

[Zoom horizontal]*

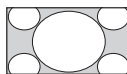

[Normal]

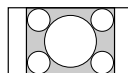

[Completo]

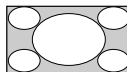

[Zoom]*

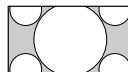

[14:9]*

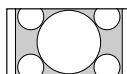

* Es posible que las partes superior e inferior de la imagen se muestren cortadas.

Nota

- No se puede seleccionar [14:9] para imágenes de origen HD.

Para la entrada HDMI PC (Sincronización de PC)

[Normal]

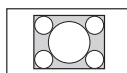

[Completo 1]

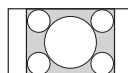

[Completo 2]

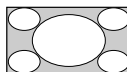

Ajustar Selección de escena

- 1 Pulse **OPTIONS**.
- 2 Pulse y después para seleccionar [Selección de escena]. Cuando seleccione la opción de escena que desee, se ajustarán automáticamente el sonido y la imagen de la mejor calidad para la escena seleccionada. Las opciones que es posible seleccionar pueden variar. Las opciones que no están disponibles se muestran atenuadas.

Navegar por el menú Inicio

El botón **HOME** permite acceder a toda una variedad de ajustes y funciones del televisor.

1 Pulse **HOME**.



2 Pulse \uparrow/\downarrow para seleccionar una opción y, después, pulse \odot .

Contenidos de Internet

(excepto el modelo KDL-40R45xC, KDL-32R40xC)

La opción Contenidos de Internet ofrece una gran variedad de entretenimiento bajo demanda directamente en su televisor. Mediante una conexión a Internet, puede disfrutar de sus contenidos de Internet favoritos.

Nota

- Asegúrese de conectar su televisor a Internet y complete la [Configuración de red] (página 25).

Para usar Contenidos de Internet

1 Pulse **HOME** y seleccione [Contenidos de Internet].

2 Pulse \uparrow/\downarrow para seleccionar el servicio de Internet que desee en la lista de servicios y pulse \odot .

3 Pulse \odot para iniciar los contenidos de Internet deseados.

Para salir de Contenidos de Internet

Pulse **HOME**.

Nota

- Si tiene dificultades con esta función, compruebe que la conexión a Internet se haya configurado correctamente.
- La interfaz al contenido de Internet depende de los proveedores de contenido de Internet.
- Para actualizar los servicios de Contenidos de Internet, pulse **HOME** y seleccione [Ajustes] \rightarrow [Ajustes de sistema] \rightarrow [Configuración] \rightarrow [Red] \rightarrow [Actualiz. el contenido de Internet].

Para utilizar NETFLIX

Pulse el botón **NETFLIX** en el mando a distancia para abrir el menú.

Nota

- Es posible que no se pueda utilizar Netflix mediante un servidor proxy.

Lista de progr. Digitales

1 Pulse **HOME** en el modo digital.

2 Pulse \uparrow/\downarrow y después \odot para seleccionar [Lista de progr. Digitales].



3 Pulse $\uparrow/\downarrow/\leftarrow/\rightarrow$ y después \odot para seleccionar un programa.

Para usar la lista de favoritos

La función Favoritos permite especificar hasta cuatro listas de sus programas favoritos.

Mientras ve la televisión, pulse \odot para crear una lista de favoritos o mostrar una ya creada.



Sugerencia

- Pulse el botón azul para editar la lista de favoritos. Siga las instrucciones de la parte inferior de la pantalla.

EPG digital

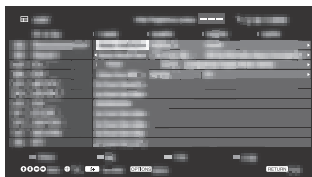
- 1 Pulse  **GUIDE** en el modo digital.







- 2 Pulse  y después  para seleccionar un programa.

Aplicaciones



Utilizar el televisor como un marco de fotos

La función Marco de fotos muestra el reloj y el calendario mientras reproduce una foto y escucha música o la radio FM.

- 1 Pulse **HOME**.
- 2 Pulse  y después  para seleccionar [Aplicaciones].
- 3 Pulse  y después  para seleccionar [Modo de marco de foto].



Para iniciar el Marco de fotos durante la reproducción de multimedia desde USB

- 1 Pulse **OPTIONS** mientras reproduce un archivo de foto o de música.
- 2 Pulse  y después  para seleccionar [Modo de marco de foto] e iniciar la función Marco de fotos.

Para seleccionar el modo de visualización

Seleccione [Modo de visualización] en [Ajustes de marco de fotos] para cambiar la visualización del marco de fotos (página 26).

Para seleccionar el modo Visualización de reloj

Seleccione [Visualización de reloj] en [Ajustes de marco de fotos] para elegir entre tres modos de visualización de reloj distintos (página 26).

Nota





- Este televisor no incorpora una pila de alimentación de reserva para el reloj. Si hay un corte en el suministro eléctrico o si desconecta el cable de alimentación, la fecha y hora actuales se restablecerán automáticamente.

Duración

Para ahorrar energía, el televisor se apaga automáticamente tras 24 horas de reproducción ininterrumpida en el Modo de marco de foto. Después de que el televisor se apague automáticamente, no utilice el Modo de marco de foto hasta que transcurra al menos una hora, para evitar el sobrecalentamiento de la pantalla. Puede cambiar el ajuste de [Duración] en [Ajustes de marco de fotos] (página 26).

Para evitar el sobrecalentamiento de la pantalla, la posición de la foto, el reloj y el calendario cambian automáticamente cada hora.

Escuchar la radio FM (solo para Rusia y Ucrania)

- 1 Pulse **HOME**.
- 2 Pulse  y después  para seleccionar [Aplicaciones].
- 3 Pulse  y después  para seleccionar [FM Radio].
- 4 Pulse **PROG +/-** para seleccionar una emisora de radio FM.

Para salir del modo de radio FM

- 1 Pulse  **RETURN**.

Presintonización de emisoras de radio

Cuando utilice la función de radio FM por primera vez, pulse **HOME** y seleccione [Ajustes] → [Ajustes de sistema] → [Configuración canales] → [FM Radio Set-up] → [Sintonía Automática].

Para cambiar las emisoras de radio presintonizadas

- 1 Pulse **OPTIONS** en el modo de radio FM.
- 2 Pulse \uparrow/\downarrow y después \ominus para seleccionar [FM Radio Presets].
- 3 Pulse \uparrow/\downarrow y después \ominus para seleccionar la emisora de radio que desee cambiar.
- 4 Pulse \uparrow/\downarrow y después \ominus para cambiar la sintonización de radio FM y modificar el nombre de la emisora de radio FM.

Nota

- Si el sonido de la emisora no es claro, puede mejorar la calidad del sonido mediante los botones \leftarrow/\rightarrow .
- Cuando un programa de radio FM en estéreo tenga un ruido estático, pulse **AUDIO** hasta que se muestre [Mono]. No se escuchará en estéreo, pero se reducirá el ruido.

Photo Sharing Plus

(excepto el modelo KDL-40R45xC, KDL-32R40xC)

Conecte sus propios dispositivos al televisor (por ejemplo, teléfonos inteligentes o tabletas) para copiar y ver sus fotos favoritas en el televisor.

- 1 Pulse **HOME**.
- 2 Pulse \uparrow/\downarrow y después \ominus para seleccionar [Aplicaciones].
- 3 Pulse \uparrow/\downarrow y después \ominus para seleccionar [Photo Sharing Plus].
- 4 Siga las instrucciones en pantalla para conectar su dispositivo al televisor.
- 5 Después de realizar todas las conexiones, abra el explorador web en el dispositivo y siga las instrucciones en pantalla para acceder la dirección URL.

Para mostrar una foto en el televisor

- 1 Pulse en su dispositivo para comenzar.
- 2 Seleccione una foto.
La foto seleccionada se mostrará automáticamente en el televisor.

Para guardar una foto mostrada en el televisor

- 1 Mantenga pulsada la miniatura en su dispositivo para abrir el menú contextual.
- 2 Seleccione [Aceptar].

Nota

- Conecte la unidad flash USB para conservar un historial de hasta 50 fotos.
- Pueden conectarse al televisor hasta 10 teléfonos inteligentes o tabletas a la vez.
- El tamaño máximo de cada archivo de foto es de 20 MB.
- También puede almacenar una música de fondo con un tamaño máximo de 30 MB.
- Es compatible con el navegador por defecto para Android 2.3 o superior.
- Es compatible con el navegador por defecto para iOS, sin embargo, algunas funciones no pueden ser utilizadas dependiendo de la versión de su iOS.

Grabaciones

- 1 Pulse **HOME** en el modo digital.
- 2 Pulse \uparrow/\downarrow y después \odot para seleccionar [Grabaciones].
- 3 Pulse \uparrow/\downarrow y después \odot para seleccionar [Lista de títulos], [Lista temporizador], [Lista de errores] o [Grabación progr. manual].

Nota

(excepto el modelo KDL-40R45xC, KDL-32R40xC)

- Durante la grabación no se puede entrar en [Menú] → [Contenidos de Internet]
- Pulse el botón **REC** para grabar el programa que se está visualizando en ese momento en modo digital mediante la función de USB HDD.

Multimedia

Reproducción de foto, música o vídeo mediante USB

Puede reproducir en el televisor archivos de fotos, música o vídeo que estén almacenados en un dispositivo de almacenamiento USB o en una cámara de fotos o una cámara de vídeo digital de Sony, mediante un cable USB.

- 1 Conecte un dispositivo USB compatible al televisor.
- 2 Pulse **HOME**.
- 3 Pulse \uparrow/\downarrow y después \odot para seleccionar [Multimedia].
- 4 Pulse \uparrow/\downarrow y después \odot para seleccionar [Foto], [Música] o [Vídeo].
- 5 Se muestra [Selección de dispositivo]. Pulse \uparrow/\downarrow para seleccionar un dispositivo. (excepto el modelo KDL-40R45xC, KDL-32R40xC)
- 6 Pulse $\uparrow/\downarrow/\leftarrow/\rightarrow$ y después \odot para seleccionar un archivo o una carpeta.

- 7 Si hay conectados varios dispositivos USB, pulse el botón rojo para seleccionar [Opciones de reproducción] y después [Selección de dispositivo] para seleccionar el dispositivo USB adecuado (sólo el modelo KDL-40R45xC, KDL-32R40xC).

Opciones de reproducción

Pulse el botón rojo en la vista de miniatura para mostrar la lista de ajustes de reproducción USB.

Para ajustar la calidad de la imagen y del sonido de multimedia desde USB

- 1 Pulse **OPTIONS** durante la reproducción del vídeo.
- 2 Pulse \uparrow/\downarrow y, a continuación, \odot para seleccionar [Imagen] o [Sonido].
- 3 Pulse $\uparrow/\downarrow/\leftarrow/\rightarrow$ y después \odot para seleccionar y ajustar un elemento.

Para reproducir fotos como un pase de diapositivas (de fotos)

- 1 Pulse el botón verde en la vista de miniatura para comenzar el pase de diapositivas.
Para ajustar el [Efecto pase diapositivas] y la [Vel. pase diapositivas], pulse **OPTIONS** → [Opciones de reproducción].
Para detener el pase de diapositivas, pulse \leftarrow **RETURN**.

Nota

- Mientras el televisor accede a los datos de un dispositivo USB, respete lo siguiente:
 - No apague el televisor.
 - No desconecte el cable USB.
 - No extraiga el dispositivo USB.Los datos contenidos en el dispositivo USB podrían dañarse.
- Sony no se responsabilizará de ningún daño o pérdida ocasionado en los datos de los medios de grabación, debido al mal funcionamiento de los dispositivos conectados o del televisor.
- El sistema de archivos del dispositivo USB admite FAT16, FAT32 y NTFS.
- Es posible que los nombres de archivo y de carpeta no se muestren correctamente en algunos casos.
- Cuando conecte una cámara de fotos digital de Sony, ajuste el modo de conexión USB de la cámara en Automático o Almacenamiento masivo. Para obtener más información sobre el modo de conexión USB, consulte las instrucciones de la cámara de fotos digital.

- Utilice un dispositivo de almacenamiento USB que cumpla la normativa referente a la clase de dispositivos USB de almacenamiento masivo.
- Si un archivo seleccionado tiene información de contenedor incorrecta, o está incompleto, no podrá reproducirse.

Formato de vídeo USB

- AVI (.avi)
 - Codificación de vídeo: MPEG1, MPEG2, Xvid, MPEG4, H.264, Motion JPEG
 - Codificación de audio: PCM, MPEG1 Capa 1/2, MPEG2 (2 canales), MPEG4 AAC (2 canales), MPEG4 HE-AAC (2 canales), Dolby Digital (2 canales), Dolby Digital Plus (2 canales), WMA v8, MP3
- ASF (.wmv, .asf)
 - Codificación de vídeo: WMV v9, Xvid, VC-1
 - Codificación de audio: MP3, WMA v8
- MP4 (.mp4, .mov, .3gp)
 - Codificación de vídeo: MPEG4, H.264, H.263, Motion JPEG
 - Codificación de audio: MPEG1 Capa 1/2, MP3, MPEG2 AAC, MPEG4 AAC, MPEG4 HE-AAC
- MKV (.mkv)
 - Codificación de vídeo: WMV v9, MPEG4, H.264, VC-1, VP8
 - Codificación de audio: PCM, MPEG1 Capa 1/2, MP3, MPEG2 AAC (2 canales), MPEG4 AAC (2 canales), MPEG4 HE-AAC (2 canales), Dolby Digital (2 canales), WMA v8, Dolby Digital Plus (2 canales), DTS, DTS 2.0, VORBIS
- WebM (.webm)
 - Codificación de vídeo: VP8
 - Codificación de audio: VORBIS
- PS (.mpg, .mpeg, .vro, .vob)
 - Codificación de vídeo: MPEG1, MPEG2
 - Codificación de audio: MPEG1 Capa 1/2, MP3, Dolby Digital (2 canales), Dolby Digital Plus (2 canales), DTS, DTS 2.0

- TS (.ts, .m2ts)

Codificación de vídeo: MPEG2, H.264, VC-1

Codificación de audio: MPEG1 Capa 1/2, MP3, MPEG2 AAC, MPEG4 AAC, MPEG4 HE-AAC, Dolby Digital, Dolby Digital Plus (2 canales), DTS, DTS 2.0

Formato de música USB

- LPCM (.wav)
- MPEG1 Audio Layer 3 (.mp3)
- WMA v8 (.wma)

Formato de foto USB

- JPEG (.jpg, .jpeg)

Nota

- No está garantizada la reproducción de los anteriores formatos de archivo.

Red doméstica

(excepto el modelo KDL-40R45xC, KDL-32R40xC)

Conexión a una red doméstica

Puede disfrutar de varios contenidos (por ejemplo fotos/música/archivos de vídeo) almacenados en servidores multimedia DLNA Certified™. La función de red doméstica le permite disfrutar del contenido en otras habitaciones.

Reproducción de foto/música/vídeo

- 1 Pulse **HOME** y después seleccione [Multimedia] → [Foto], [Música] o [Vídeo] → el servidor multimedia que desee.
- 2 Seleccione archivos o carpetas para reproducir de la lista.

Nota

- El servidor tiene que ser DLNA Certified™.
- Los archivos de un dispositivo de red deben tener los siguientes formatos:
 - Imágenes fijas: JPEG
 - Música: MP3, PCM lineal, WMA
 - Vídeo: AVCHD, MPEG2, MPEG1, MP4 (AVC), MP4 (MPEG4), WMV
- En función del archivo, quizás no sea posible la reproducción aunque se utilicen los formatos compatibles.

Renderer

Puede reproducir fotos, música y archivos de vídeo almacenados en dispositivos de red (por ejemplo imágenes fijas de cámaras digitales, teléfonos móviles, PC) en la pantalla del televisor controlando directamente el dispositivo de destino. La red también debe ser compatible con el Renderer.

Configuración de los ajustes del Renderer

Pulse **HOME** y seleccione [Ajustes] → [Ajustes de sistema] → [Configuración] → [Red] → [Configuración de red local] → [Renderer] → el ajuste que desee.

Ajustes de visualización para servidores multimedia

Seleccione los servidores de red domésticos que se mostrarán en el menú Inicio. Se puede mostrar un máximo de 10 servidores automáticamente en el menú Inicio.

- 1 Pulse **HOME** y seleccione [Ajustes] → [Ajustes de sistema] → [Configuración] → [Red] → [Configuración de red local] → [Ajustes de visualiz. del servidor].
- 2 Seleccione el servidor que desee mostrar en el menú Inicio.

Ajustes

Ajustes de sistema

Nota

- Las opciones que se pueden ajustar varían según la situación. Las opciones que no estén disponibles se mostrarán atenuadas o no se mostrarán.
- Las funciones de satélite solo están disponibles para los modelos de satélite.

Imagen

Modo de Imagen

Ajusta un modo de imagen. Las opciones que se pueden seleccionar varían según los ajustes de [Selección de escena].

Restabl.

Restablece todos los ajustes de [Imagen] a la configuración predeterminada, excepto para [Modo de Imagen].

Luz Fondo

Ajusta el brillo de la luz de fondo.

Contraste

Aumenta o reduce el contraste de la imagen.

Brillo

Aumenta o reduce el brillo de la imagen.

Color

Aumenta o reduce la intensidad del color.

Tonalidad

Aumenta o reduce los tonos verdes y rojos.

Nitidez

Aumenta o reduce la nitidez de la imagen.

Temperatura Color

Ajusta el blanco de la imagen.

Reductor de ruido

Reduce el ruido de la imagen (imagen con nieve) de una señal de emisión débil.

Reductor de ruido MPEG

Reduce el ruido de la imagen de vídeo comprimido MPEG.

Modo Película

Mejora el movimiento de las imágenes cuando reproduce imágenes de BD (Blu-ray Disc), DVD o videgrabadora tomadas sobre película, a la vez que reduce las imágenes borrosas y la granularidad. Seleccione [Auto] para reproducir tal cual el contenido original grabado en película.

Nota

- Si la imagen presenta señales irregulares o demasiado ruido, [Modo Película] se desactiva automáticamente, incluso si [Auto] estaba seleccionado.

Ajustes avanzados

Configura los ajustes de [Imagen] con mayor detalle.

Restabl.: restablece toda la configuración avanzada a los ajustes predeterminados.

Mejora de Contraste avanz.: ajusta automáticamente [Luz Fondo] y [Imagen] en los ajustes más adecuados según el brillo de la pantalla. Este ajuste resulta especialmente eficaz para escenas con imágenes oscuras y aumenta la distinción de contraste de las escenas con imágenes más oscuras.

Corrección de Negro: mejora las zonas en negro de la imagen para lograr un mayor contraste.

Gamma: ajusta el equilibrio entre las zonas brillantes y oscuras de la imagen.

Claridad de blanco: resalta los colores blancos.

Color Vivo: resalta los colores para hacerlos más vivos.

Modo LED Motion: reduce las imágenes borrosas en las películas mediante el control de la fuente de luz de fondo LED, pero reduce el brillo.

Sonido

Modo sonido

Seleccione las funciones según el contenido que desee reproducir.

Restabl.

Restablece los ajustes de [Ecuilizador], [Realce voz], [Auto Volumen], [Balance] y [Compensación de volumen].

Ecuilizador

Ajusta la configuración de frecuencia del sonido.

Realce voz

Hace que las voces suenen más claro.

Auto Volumen

Reduce la diferencia de nivel de volumen entre los programas de televisión y los anuncios (por ejemplo, los anuncios suelen tener un volumen más alto que los programas).

Balance

Enfatiza el balance del altavoz izquierdo o derecho.

Compensación de volumen

Ajusta el nivel de volumen de la entrada actual con respecto a las otras entradas.

Sonido Dual

Establece el sonido del altavoz en [Mono], [Estéreo], [A] o [B].

Nota

- Si la señal es muy débil, el sonido cambia a monoaural automáticamente.
- Si el sonido estéreo no es claro cuando se recibe un programa NICAM, seleccione [Mono]. El sonido cambiará a monoaural, pero se reducirá el ruido.
- El ajuste [Sonido Dual] se memoriza para cada posición de programa.
- No se puede escuchar el sonido en estéreo de una emisión cuando [Mono] está seleccionado.

Sugerencia

- Si selecciona otro equipo conectado al televisor, ajuste [Sonido Dual] en [Estéreo], [A] o [B].

Ajustes avanzados

Margen Dinámico: compensa las diferencias de nivel de sonido entre distintos canales.

Nota

- Es posible que el efecto no funcione o varíe según el programa, independientemente del ajuste [Margen Dinámico].

Nivel de audio del HE-AAC: ajuste el Nivel de audio del HE-AAC.

Nivel de audio MPEG: ajusta el nivel de sonido de MPEG.



Control de pantalla

Formato de Pantalla

Para obtener detalles sobre el modo de pantalla, consulte página 14.

Autoformato

Cambia automáticamente [Formato de Pantalla] para coincidir con la señal de entrada.

Para conservar el ajuste, configúrelo en [No].

Sugerencia

- Aunque [Autoformato] esté ajustado en [Sí] o [No], siempre puede modificar el formato de la pantalla pulsando varias veces.

4:3 por Defecto

Ajusta el [Formato de Pantalla] predeterminado a una señal de entrada de 4:3.

Área de pantalla automática

Ajusta automáticamente la imagen al área de pantalla más adecuada.

Area de Pantalla

Ajusta el área de pantalla de la imagen.

Despl. Horizontal

Ajusta la posición horizontal de la imagen.

Despl. Vertical

Ajusta la posición vertical de la imagen.

Tamaño Vertical

Ajusta el tamaño vertical de la imagen cuando [Formato de Pantalla] está ajustado en [Zoom horizontal].

Ajuste del PC

Selecciona el modo de pantalla o ajusta la posición de la pantalla para la imagen cuando se recibe desde una señal de entrada de PC.



Configuración canales

Configuración Analógica

Sintonía Auto. Analógica: sintoniza todos los canales analógicos que hay disponibles. Normalmente no es necesario realizar esta operación porque los canales ya se sintonizan cuando se instala el televisor por primera vez. Sin embargo, esta opción permite repetir el proceso (por ejemplo, para volver a sintonizar el televisor después de cambiar de domicilio, o para buscar canales nuevos que han empezado a emitirse recientemente).

Sintonía Manual: antes de seleccionar [Sistema de TV]/[Canal]/[AFT]/[Filtro Audio]/[Omitir]/[Sistema de color], pulse **PROG +/-** para seleccionar el número de programa con el canal. No se puede seleccionar un número de programa que esté ajustado en [Omitir].

Programa:

Sintoniza los canales de programa manualmente.

Ordenación Progra.: cambia el orden en que los canales están almacenados en el televisor.

Configuración Digital

Sintonización Digital:

Sintonía automática digital

Sintoniza los canales digitales que hay disponibles. Esta opción permite sintonizar de nuevo el televisor después de cambiar de domicilio, o para buscar canales nuevos que han empezado a emitirse recientemente.

Margen de frec. de la Sintonía Auto.

[Normal]: busca los canales que hay disponibles dentro de su región o país.
[Completo]: busca los canales que hay disponibles, independientemente de la región o el país.

Nota

- Puede utilizar [Sintonía automática digital] tras cambiar a un nuevo domicilio, cambiar de proveedor de servicios o simplemente para buscar canales nuevos que hayan empezado a emitirse.

Edición lista de programas

Permite eliminar los canales digitales almacenados en el televisor que no le interesan y cambiar el orden de los canales digitales que hay almacenados en el televisor.

Sintonía manual digital

Sintoniza los canales digitales manualmente.

Config. de Subtítulos:

Configuración de subtítulos

Cuando [Para sordos] está seleccionado, es posible que además de los subtítulos se muestren algunas ayudas visuales (si los canales de televisión emiten dicha información).

Idioma preferido principal

Seleccione el idioma preferido en el que se mostrarán los subtítulos.

Idioma preferido secundario

Seleccione el idioma preferido secundario en el que se mostrarán los subtítulos.

Configuración de Audio:

Tipo de audio (descripción de audio)

Normal

Proporciona tipo de audio normal.

Descripción de Audio

Ofrece la audiodescripción (narración) de información visual en el caso de que esté disponible en la emisión de los canales de televisión.

Para sordos

Cambia a la emisión para sordos cuando [Para sordos] está seleccionado.

Subtítulo hablado

Cambia a la emisión del audio del subtítulo hablado si los canales del televisor emiten esa información.

Idioma preferido principal

Seleccione el idioma preferido que se utilizará para un programa. Es posible que algunos canales digitales emitan varios idiomas de audio para un programa.

Idioma preferido secundario

Seleccione el segundo idioma preferido que se utilizará para un programa. Es posible que algunos canales digitales emitan varios idiomas de audio para un programa.

Nivel de Mezcla

Ajusta el audio principal del televisor y los niveles de salida de Descripción de Audio.

Sugerencia

- Esta opción solo está disponible cuando está ajustado [Descripción de Audio] en [Tipo de audio (descripción de audio)].

Configuración de guía:

Actualización de guía en espera

El televisor obtiene los datos de EPG durante el modo en espera.

Configuración Técnica:

Actualiz. servicio auto

Permite que el televisor detecte y almacene nuevos servicios digitales a medida que estén disponibles.

Seguimiento auto. de servicio

Seleccione [Sí] para cambiar automáticamente el canal cuando la cadena de televisión cambie la transmisión del programa a un canal distinto.

Transferencia de lista de programas

Importe o exporte programas sintonizados mediante el dispositivo USB.

Configuración del satélite:

Permite sintonizar automáticamente los canales de la emisión vía satélite.

Sintonía de satélite digital

Sintoniza el servicio digital que hay disponible. Esta opción permite sintonizar de nuevo el televisor después de cambiar de domicilio, o para buscar canales nuevos que han empezado a emitirse recientemente.

Editar la lista de programas por satélite

Permite eliminar el servicio de satélite almacenado en el televisor que no le interesan y cambiar el orden del servicio de satélite almacenado en el televisor.

Actualiz. auto. de servicios de sat.

Permite que el televisor detecte y almacene nuevos servicios de satélite a medida que estén disponibles.

Config. módulo Acceso Cond.:

Permite acceder a un servicio de televisión de pago después de obtener un módulo de acceso condicional y una tarjeta de visualización.

PIN del módulo Acceso Cond.:

Permite indicar el número PIN de 8 dígitos del módulo de acceso condicional para almacenarlo en el televisor.

Eliminar lista de servicios:

Elimina una lista de servicios. Seleccione [Sí] para eliminarla.

Config. de la Aplicación interactiva:

El servicio de aplicación interactiva ofrece gráficos y texto digital de alta calidad, junto con opciones avanzadas. El servicio lo ofrecen los canales.



Aplicación interactiva

Permite la visualización de programas que incluyen servicios interactivos.

Aplicación de Arranque automático

Inicia aplicaciones relacionados con emisiones automáticamente.

Aplicación para (Prog. [programa actual])

Habilita el servicio de aplicación interactiva para el programa actual.

Nota

- El servicio interactivo solo está disponible si lo proporciona el canal.
- Las funciones disponibles y el contenido en pantalla varían en función del canal.

FM Radio Set-up (solo para Rusia y Ucrania)

Sintoniza hasta 30 emisoras de radio FM que se puedan recibir en la zona.

Sintonía Automática: permite sintonizar y almacenar automáticamente todos los canales disponibles.

FM Radio Presets: permite sintonizar manualmente y almacenar los canales disponibles de uno en uno.

Nota

- Para activar esta función, acceda al modo FM Radio mediante Inicio (Menú) (página 16) y sintonice las emisoras de radio FM que desee siguiendo las instrucciones descritas anteriormente.

Bloqueo TV

Código PIN

Establece un código PIN para bloquear canales, entradas externas, servicios de Internet y todos los ajustes relacionados con la sintonía de canales. Utilice los botones numéricos del **0 al 9** en el mando a distancia para escribir el código PIN de cuatro dígitos.

Cambiar el código PIN

Seleccione esta opción para cambiar el código PIN.

Clasificación por edad

Establece una restricción por edad para ver la televisión. Para ver cualquier programa clasificado para edades por encima de la edad indicada en el ajuste, escriba el código PIN correcto.

Configurar protección

Habilita o deshabilita la protección en operaciones relacionadas con programas.

Bloqueo de programa digital

Bloquea un canal digital para que no se pueda visualizar. Para ver un canal bloqueado, seleccione [Desbloqueado].

Bloqueo de programa por satélite

Bloquea un programa por satélite para que no se pueda visualizar. Para ver un programa bloqueado, seleccione [Desbloqueado].

Bloqueo de la entrada externa

Bloquea una entrada externa para que no se pueda visualizar. Para ver un contenido de Internet, seleccione [Desbloqueado].

Nota

- Si se indica el código PIN correcto para el canal o la entrada externa que están bloqueados, la función [Bloqueo TV] se desactivará temporalmente. Para volver a activar los ajustes de [Bloqueo TV], apague el televisor y vuelva a encenderlo.

Sugerencia

- Si ha perdido el código PIN, consulte página 38.

Bloqueo de títulos grabados (para el Reino Unido solo)

Es posible bloquear contenido que ha grabado, mediante unas instrucciones que solicitan la introducción de una contraseña para acceder.

Bloqueo de Internet (excepto el modelo KDL-40R45xC, KDL-32R40xC)

Bloquea el contenido de Internet para que no se pueda visualizar.

Para ver un contenido de Internet, seleccione [Desbloqueado].

Configuración

Red (excepto el modelo KDL-40R45xC, KDL-32R40xC)

Configuración de red: establece los ajustes de estado de la red.

Prioridad IPv6/IPv4: cambie entre [IPv6] e [IPv4 (Recomendado)].

Nota:

- Para utilizar la red con [IPv6], seleccione [IPv6] y después seleccione [Fácil] en [Configure la conexión de red].
- Cuando se selecciona IPv6 no se puede establecer el proxy HTTP.
- Cuando se selecciona IPv6, algunos sitios del explorador de Internet, algunas aplicaciones o algún contenido no se pueden ver.

Wi-Fi integrado: Activa o desactiva la LAN inalámbrica integrada, [Sí] o [No].

Ajuste [No], si no desea utilizar la LAN inalámbrica integrada.

Cuando cambie de [No] a [Sí], realice los ajustes en [Configuración de red].

Wi-Fi Direct: Activa o desactiva para conectar su televisión con un dispositivo Wi-Fi Direct, como un PC, un teléfono móvil o una cámara digital.

Ajustes de Wi-Fi Direct: ajusta la conexión de un dispositivo Wi-Fi Direct al televisor mediante la función Wi-Fi Direct. Si no puede conectarlo, pulse la tecla **OPTIONS** y seleccione [Manual].

Nombre de dispositivo: cambia el nombre del televisor que se muestra en el dispositivo conectado.

Actualiz. el contenido de Internet: vuelve a conectar con Internet para recibir servicios de conexión a Internet disponibles.

Configuración de red local:

Ajustes de visualiz. del servidor

Muestra la lista de servidores conectados. Puede seleccionar el servidor que desea mostrar en el menú Inicio.

Diagnóstico de servidor

Diagnostica si el televisor se puede conectar con cada servidor de la red doméstica.

Inicio remoto

Esta función permite que el dispositivo conectado a la red doméstica encienda el televisor.

Nota:

- El consumo de energía en espera aumentará si se ajusta [Sí].

Renderer

Función Renderer

Permite reproducir archivos de fotos/música/vídeo en un dispositivo (por ejemplo cámara de fotos digital) controlando el dispositivo a través de la red.

Control de acceso de Renderer

Permite el acceso desde un dispositivo de control especificado.

Configuración de Renderer

Ajusta la configuración detallada de [Configuración de Renderer].

política de privacidad

Seleccione [Habilitar] o [Desactivar] para la confirmación de Política de privacidad. (página 13)

Ajustes de marco de fotos

Modo de visualización: permite seleccionar el modo de visualización. Consulte la página 16.

Visualización de reloj: permite seleccionar la visualización de reloj.

Nota:

- Esta opción está disponible cuando [Modo de visualización] está ajustado en [Imagen y reloj] o [Reloj en pantalla completa].

Aplicación de audio: ajusta [FM Radio], [Música] o [No] como aplicación de audio.

Selección de imagen: selecciona la imagen.

Selección de música: selecciona la música.

Ajustes de presentación: selecciona entre el modo de visualización de pase de diapositivas o el modo de visualización de una sola foto.

Ajus. de repr. de música: selecciona entre escuchar todas las pistas o una sola pista de música.

Duración: selecciona el período de tiempo ([1 h], [2 h], [4 h] o [24 h]) tras el cual el televisor cambia automáticamente al modo en espera.

Primer día de la semana: ajusta [Domingo] o [Lunes] como el primer día de la semana en el calendario.

Inicio USB automático

Cuando el dispositivo USB esté conectado al puerto USB, seleccione [Sí] para ver automáticamente la miniatura del último archivo de foto/música/vídeo reproducido.

Reloj/Temporizadores

Ajusta el temporizador y el reloj.

Desconex. Aut.: ajusta un tiempo en minutos durante el cual desea que el televisor permanezca encendido antes de apagarse automáticamente.

Conexión Automática: enciende el televisor desde el modo en espera a la hora ajustada, y en el canal o entrada que prefiera. Antes de configurar este ajuste, asegúrese de que la hora actual está ajustada correctamente.

Config. reloj: ajusta la hora y fecha actuales. Esta característica también se puede ajustar desde la configuración inicial.

Auto/Manual

Seleccione [Manual] para ajustar la hora actual manualmente.

Zona horaria automática

Ajusta si se seleccionará automáticamente la zona horaria en la que se encuentra.

Sí: cambia automáticamente entre el horario de verano y el de invierno según el calendario.

No: la hora se muestra según la diferencia horaria establecida por [Zona horaria].

Horario de verano automático

Ajusta si se cambiará automáticamente entre el horario de verano y el de invierno.

Fecha

Ajuste la fecha actual.

Hora

Ajuste la hora actual.

Zona horaria

Permite seleccionar manualmente la zona horaria en la que se encuentra, en el caso de que sea distinta de la zona horaria predeterminada para su país o región.

Configuración de la grabación

Para registrar o cancelar el registro HDD para la función de grabación.

Arranque automático

Inicia el procedimiento de configuración inicial. Esta opción permite sintonizar de nuevo el televisor después de cambiar de domicilio, o para buscar canales nuevos que han empezado a emitirse recientemente.

Idioma/Language

Selecciona el idioma en que se mostrarán los menús.

Logotipo de arranque

Seleccione [Sí] para mostrar el logotipo cuando se encienda el televisor. Seleccione [No] para desactivarlo.

Indicador LED

Seleccione [Sí] para encender el indicador LED. Seleccione [No] para desactivarlo.

Configuración de AV

Etiquetado de AV: asigna nombres a las entradas de equipos externos.

Habilitar: seleccione [Auto] para mostrar los nombres solo cuando el equipo esté conectado, o [Siempre] para mostrarlos independientemente del estado de conexión.

Sistema de color: selecciona el sistema de color ([Auto], [PAL], [SECAM], [NTSC3.58], [NTSC4.43], [PAL60]) de acuerdo con la señal de vídeo compuesto de la fuente de entrada.

Entrada de AV2/Component:

seleccione [Auto] para que el televisor detecte y cambie entre el conector de vídeo componente o el conector de vídeo cuando el conector de vídeo componente o el conector de vídeo estén conectados.

Nota

- No se puede utilizar el conector de vídeo componente y el conector de vídeo al mismo tiempo.

Altavoz: seleccione la salida de sonido del altavoz del televisor o del equipo de audio externo.

Auriculares/Salida de audio: ajusta la salida de sonido en los auriculares, los sistemas de audio externo o el altavoz de graves activo que esté conectado al televisor. Desconecte los auriculares del televisor cuando seleccione [Salida de audio] o [Subwoofer].

Conexión altavoz auriculares: activa o desactiva los altavoces internos del televisor cuando se conectan los auriculares al televisor.

Volumen de los auriculares: ajusta el volumen de los auriculares.

Nota

- Esta opción no está disponible cuando [Auriculares/Salida de audio] está ajustado en [Salida de audio] o [Subwoofer].

Salida de audio:

Variable: cuando se usa un sistema de audio externo, la salida del volumen del audio se puede controlar mediante el mando a distancia del televisor.

Fijo: la salida de audio del televisor está fija. Utilice el control de volumen del receptor de audio para ajustar el volumen (y los demás ajustes de audio) a través del sistema de audio.

Sugerencia

- Esta opción está disponible cuando [Auriculares/Salida de audio] está ajustado en Salida de audio.

Salida de audio digital: ajusta la señal de audio que se emite mediante la conexión de un cable (óptico) de salida de audio digital o un cable HDMI. Ajuste esta opción en [Auto] cuando conecte un equipo compatible con Dolby Digital o DTS. Ajuste esta opción en [PCM] cuando conecte un equipo que no sea compatible con Dolby Digital o DTS.

Posición del televisor: mejora los ajustes del altavoz en función de si el televisor está instalado en un [Soporte de sobremesa] o en un [Soporte de Pared].

Ajustes de BRAVIA Sync

Permite al televisor comunicarse con el equipo compatible con la función Control de BRAVIA Sync, que está conectado a los conectores HDMI del televisor. Tenga en cuenta que los ajustes de comunicación también deben realizarse en el equipo conectado.

Control de BRAVIA Sync: ajusta si se vincularán o no las funciones del televisor y del equipo conectado compatible con la función Control de BRAVIA Sync. Cuando se ajusta en [Sí], las siguientes funciones están disponibles. Si se ha conectado el equipo específico de Sony que es compatible con Control de BRAVIA Sync, este ajuste se aplica automáticamente al equipo conectado.

Auto apagado de los Disp.: cuando se ajusta en [Sí], el equipo conectado que es compatible con Control de BRAVIA Sync se apaga cuando el televisor entra en modo en espera.

Auto encendido del TV: cuando se ajusta en [Sí], el televisor se encenderá cuando encienda el equipo conectado compatible con Control de BRAVIA Sync.

Lista de dispositivos con BRAVIA Sync: muestra una lista de los equipos conectados que son compatibles con Control de BRAVIA Sync. Seleccione [Habilitar] para actualizar la [Lista de dispositivos con BRAVIA Sync].

Teclas de control del dispositivo: seleccione las funciones de botón del mando a distancia del televisor para utilizar el equipo conectado.

Ninguno

Desactiva el control mediante el mando a distancia del televisor.

Normal

Para operaciones básicas, como los botones de navegación (arriba, abajo, izquierda o derecha, etc.).

Teclas de sintonización

Para operaciones básicas y operaciones de botones relacionadas con los canales, como **PROG +/-** o **(0-9)**, etc. Resulta útil cuando controla un sintonizador o un descodificador, etc. a través del mando a distancia.

Teclas de menú

Para operaciones básicas y el funcionamiento de los botones **HOME/OPTIONS**.

Resulta útil cuando selecciona los menús de un reproductor de BD, etc. a través del mando a distancia.

Teclas de sint. y de menú

Para operaciones básicas y operaciones de botones relacionadas con los canales, así como del botón **HOME/OPTIONS**.

Nota

- Algunos equipos con [Control de BRAVIA Sync] no admiten la función [Teclas de control del dispositivo].

Configuración de red (modelos para el Reino Unido KDL-40R453C, KDL-32R403C solo)

Permite configurar los ajustes de IP del puerto Ethernet del televisor y establecer una conexión de red.

Nota

- Para las conexiones LAN, utilice un cable de Categoría 5 (no suministrado).
- Este televisor admite contenido o servicios adicionales proporcionados por la característica Internet Connected Services de MHEG. Este televisor no admite Internet general (IPTV/servicio web/correo electrónico, etc.).

Ayuda al cliente

Proporciona información sobre el modelo, el software y otros datos del televisor. Para obtener información detallada, consulte página 29.

Ecología

Restabl.

Restablece los ajustes actuales de Eko a los valores por defecto.

Ahorro energía

Reduce el consumo de energía del televisor mediante el ajuste de la luz de fondo.

Cuando selecciona [Sin imagen], la imagen se desactiva, pero el sonido permanece intacto.

Televisor inactivo a Standby

Apaga el televisor después de mantenerse inactivo durante el tiempo configurado.

Ayuda al cliente

Nombre de modelo

Muestra el nombre de modelo del televisor.

Versión del software

Muestra la versión actual del software del televisor.

Digital

Seleccione [Información del sistema] para mostrar información de los canales digitales del televisor.

Entradas externas

Seleccione [Ver etiquetado de AV] para ver o administrar las entradas del televisor.

Comprobación de la imagen

Visualizar la imagen de prueba: permite comprobar las condiciones de la imagen en la pantalla.

Actualiz. del sist. por USB (sólo el modelo KDL-40R45x C, KDL-32R40x C)

Seleccione este ajuste para realizar la actualización del sistema.

Actualización de software (excepto el modelo KDL-40R45xC, KDL-32R40xC)

Actualiza el sistema del televisor mediante la memoria USB o a través de la Red.

Seleccione [USB] o [Red] para actualizar.

Nota

- La actualización de software a través de internet puede variar dependiendo de los modelos de televisor.

Descarga de software automática

Seleccione [Sí] para descargar el software automáticamente mediante la señal de emisión o la red. Seleccione [No] para desactivarlo.

Ajustes predeterminados

Restablece toda la configuración a los ajustes predeterminados. Tras completar este proceso, se muestra la pantalla de configuración inicial.

Nota

- Durante este proceso, que tarda unos 30 segundos, asegúrese de no apagar el televisor ni pulsar ningún botón.

Inicializar información personal (excepto el modelo KDL-40R45xC, KDL-32R40xC)

Puede borrar la información personal almacenada en el televisor.

Ayuda sobre producto

Muestra información de producto sobre el televisor.

Diagrama de conexión

Puede conectar una amplia variedad de equipos opcionales al televisor.

Nota

- En función del modelo de televisor, la conexión de un dispositivo USB de gran tamaño puede interferir con otros dispositivos conectados a su lado.

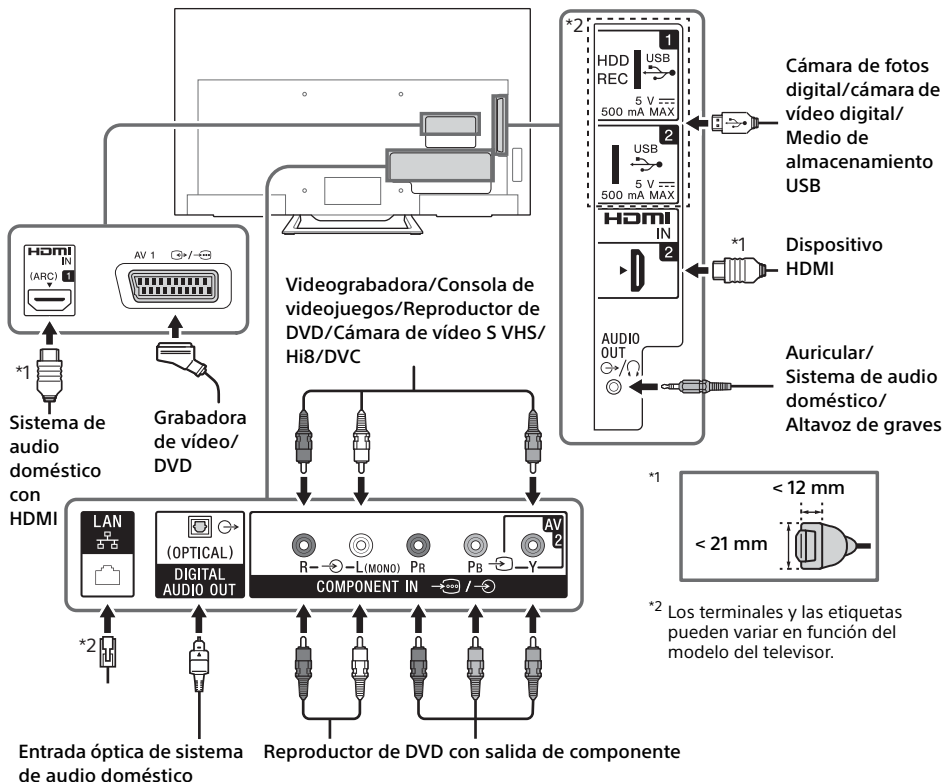

Calidad de la imagen

- Cable compuesto AV
- Cable de la antena

- Cable de componente

- Cable HDMI





Los videos de definición estándar (SD) tienen señales de imagen con una resolución vertical de 480 (NTSC) o 576 (PAL/SECAM) líneas.



Los videos de alta definición (HD) tienen señales de imagen con una resolución vertical de 720 o 1.080 líneas.

Usar equipos de audio y vídeo

- 1 Encienda el equipo conectado.
- 2 Pulse  para mostrar la fuente de entrada.
- 3 Pulse  y después  para seleccionar la fuente de entrada que desee.
El elemento resaltado se seleccionará transcurridos 5 segundos sin que se realice ninguna otra operación.

Nota

- Cuando conecte un sistema de audio digital que no sea compatible con la tecnología Canal de Retorno de Audio (ARC) a través de un cable HDMI, necesita conectar un cable de audio óptico a DIGITAL AUDIO OUT (OPTICAL) para emitir sonido digital.
- Cuando realice una conexión con un cable HDMI, asegúrese de usar un cable HDMI de alta velocidad que tenga el logotipo del tipo de cable (cable de SONY recomendado).
- Cuando conecte un equipo con sonido monoaural, conecte el cable de audio al conector L (mono).

Para usar dispositivos BRAVIA Sync



Cuando se conecta un equipo compatible con BRAVIA Sync al televisor, se pueden controlar los dos dispositivos juntos.

Asegúrese de realizar los ajustes necesarios con antelación. Los ajustes de Control de BRAVIA Sync deben realizarse tanto en el televisor como en el equipo conectado. Consulte [Ajustes de BRAVIA Sync] (página 28) para conocer los ajustes que hay que realizar en el televisor. Consulte las instrucciones de funcionamiento del equipo conectado para conocer los ajustes que hay que realizar en el equipo conectado.

Usar Duplicación de pantalla (excepto el modelo KDL-40R45xC, KDL-32R40xC)

La función Duplicación de pantalla muestra la pantalla de un dispositivo compatible (por ejemplo, un teléfono inteligente) en la pantalla grande del televisor a través de la tecnología Miracast.

Para utilizar esta función no es necesario ningún enrutador inalámbrico (ni punto de acceso).

- 1 Pulse el botón / y seleccione [Duplicación de pantalla] mediante los botones .
- 2 Utilice el dispositivo compatible con Duplicación de pantalla para conectarlo al televisor. Una vez conectado, la pantalla se mostrará en el dispositivo y también en el televisor.
Para obtener información detallada, consulte el manual de instrucciones del dispositivo.

Para enumerar los dispositivos conectados o cancelar el registro de dispositivos

Cuando se muestre la pantalla de modo en espera de Duplicación de pantalla, pulse **OPTIONS** y, después, seleccione [Mostrar lista disp./Eliminar].

Para cancelar el registro de un dispositivo, seleccione en la lista el dispositivo que desea eliminar y pulse . A continuación, seleccione [Sí] en la pantalla de confirmación.

Para mostrar la notificación de registro al intentar conectar un dispositivo al televisor

Al activar esta función, se evita la conexión de un dispositivo no deseado.

Cuando se muestre la pantalla de modo en espera de Duplicación de pantalla, pulse **OPTIONS** y, después, seleccione [Notificación de registro] → [Sí].

Tenga en cuenta que después de rechazar la solicitud de registro de un dispositivo, no podrá conectar dicho dispositivo a menos que lo elimine de la lista de dispositivos.

Para cambiar el ajuste de banda (para expertos)

Cuando se muestre la pantalla de modo en espera de Duplicación de pantalla, pulse **OPTIONS** y, después, seleccione [Ajuste de banda].

Nota

- La conexión de los dispositivos debe cumplir esta condición:
 - Dispositivos compatibles con Duplicación de pantalla:
conexión de 2,4 GHz (no se admite 5 GHz).
- Para obtener información sobre la banda inalámbrica compatible con su dispositivo, consulte el manual de instrucciones del dispositivo.

Instalación del televisor en una pared

El manual de instrucciones de este televisor solo muestra los pasos para preparar la instalación del televisor antes del montaje en la pared.

Para los clientes:

Por motivos de protección del producto y de seguridad, Sony recomienda dejar la instalación del televisor en manos de distribuidores Sony o proveedores autorizados. Nunca intente realizar la instalación sin ayuda.

Para proveedores y distribuidores Sony:

Preste especial atención a la seguridad durante la instalación, el mantenimiento periódico y las revisiones de este producto.

Para instalar este producto, es necesario disponer de conocimientos suficientes, especialmente para determinar si la pared es lo bastante resistente para aguantar el peso del televisor. Deje siempre la instalación de este producto en la pared en manos de distribuidores Sony o proveedores autorizados y preste especial atención a la seguridad durante la instalación. Sony no se hace responsable de daños o lesiones provocados por una manipulación o una instalación incorrectas.

Utilice el Soporte de pared SU-WL450 (no suministrado) para instalar el televisor en la pared. Al instalar el Soporte de pared, consulte también el Manual de instrucciones y la Guía de instalación suministrados con el Soporte de pared.



Para consultar las instrucciones sobre la instalación del soporte de pared para su modelo de televisor, consulte el siguiente sitio web: www.sony.eu/tv/wall-mount-bracket-manual

Solución de problemas

Quando el indicador LED parpadea en rojo, cuente las veces que parpadea (el intervalo de tiempo es de tres segundos).

Si el indicador LED parpadea en rojo, reinicie el televisor. Para ello, desconecte el cable de alimentación CA (cable de corriente) del televisor durante dos minutos y, después, vuelva a encender el televisor. Si el problema continúa, póngase en contacto con su distribuidor o con el Centro de servicio técnico de Sony e indique el número de veces que parpadea el indicador LED (el intervalo de tiempo es de tres segundos). Pulse I/⏏ en el televisor para apagarlo, desconecte el cable de alimentación CA (cable de corriente) y póngase en contacto con su distribuidor o con el Centro de servicio técnico de Sony.

Quando el indicador LED no parpadea, compruebe los elementos que se describen a continuación.

Si el problema continúa, lleve el televisor al Servicio técnico para que lo repare un técnico cualificado.

Imagen

No hay imagen (pantalla negra) ni sonido

- Compruebe la conexión del cable o de la antena.
- Conecte el televisor a la toma de alimentación CA (toma de corriente) y pulse I/⏏ en el televisor o en el mando a distancia.

En la pantalla no aparece ninguna imagen ni información de menú del equipo conectado al conector de entrada de vídeo

- Pulse → para mostrar la lista de equipos conectados y seleccione la entrada que desee.
- Compruebe la conexión entre el equipo opcional y el televisor.

Imágenes dobles o borrosas

- Compruebe la conexión del cable o de la antena, así como la ubicación o la dirección de la antena.

En la pantalla solo se muestra nieve y ruido

- Compruebe si la antena está dañada o doblada.
- Compruebe si la antena ha alcanzado el final de su vida útil (de tres a cinco años con un uso normal, o de uno a dos años cerca de la costa).

Imágenes distorsionadas (líneas discontinuas o rayas)

- Mantenga el televisor alejado de fuentes de ruido eléctrico, como coches, motocicletas, secadores u otros equipos opcionales.
- Cuando instale equipos opcionales, deje espacio entre el equipo opcional y el televisor.
- Compruebe la conexión del cable o de la antena.
- Mantenga el cable de la antena alejado de otros cables de conexión.

Distorsión en la imagen o ruido en el sonido al ver un canal de televisión

- Ajuste [AFT] (Sintonización automática) para obtener una mejor recepción de la imagen.

Pequeños puntos negros y/o puntos brillantes en la pantalla

- La imagen de la pantalla está compuesta por píxeles. La aparición de pequeños puntos negros o puntos brillantes (píxeles) en la pantalla no indica un problema de funcionamiento.

Contornos de la imagen distorsionados

- Cambie el ajuste actual de [Modo Película] a otros ajustes (página 21).

Programas sin color

- Seleccione [Restabl.] (página 20).

No se muestran colores o se muestra un color irregular al ver una señal de los conectores Y, Pb, Pr de

- Compruebe la conexión de los conectores Y, Pb, Pr de  y compruebe que cada conector está conectado con firmeza en sus tomas correspondientes.

No se muestra la imagen del equipo conectado en la pantalla

- Encienda el equipo conectado.
- Compruebe el cable de conexión.
- Pulse → para mostrar la lista de equipos conectados y seleccione la entrada que desee.
- Introduzca correctamente la tarjeta de memoria u otro dispositivo de almacenamiento en la cámara de fotos digital.
- Utilice una tarjeta de memoria de cámara de fotos digital y otro dispositivo de almacenamiento que haya sido formateado siguiendo el manual de instrucciones suministrado con la cámara de fotos digital.
- No se garantiza el funcionamiento de todos los dispositivos USB. Además, las funciones dependen de las características del dispositivo USB y del vídeo que se esté reproduciendo.

No se puede seleccionar el equipo conectado en el menú o se puede cambiar la entrada

- Compruebe el cable de conexión.

Sonido

Sin sonido, pero con buena calidad de imagen

- Pulse \triangleleft +/- o $\text{m} \times$ (Silenciar).
- Compruebe que [Altavoz] en [Configuración de AV] está ajustado en [Altavoz de TV] (página 27).
- Compruebe que el conector de los auriculares está conectado al televisor.

Sin sonido o sonido distorsionado

- Compruebe que el ajuste del sistema de televisión es el adecuado (página 21).

Canales

No se puede seleccionar el canal deseado

- Cambie entre el modo digital y analógico y seleccione el canal digital o analógico que desee.

Algunos canales están vacíos

- El canal corresponde únicamente a un servicio codificado o de suscripción. Suscríbase a un servicio de televisión de pago.
- El canal se usa únicamente para datos (sin imagen ni sonido).
- Póngase en contacto con la cadena emisora para obtener detalles de la transmisión.

No se muestra el servicio de satélite

- Póngase en contacto con el instalador local para averiguar si dispone de emisión digital en su zona.
- Cambie la antena por una de mayor alcance.

Red

* No se puede utilizar el servicio VOD durante la grabación.

¿Qué tipo de dispositivos se pueden conectar para utilizar la función de duplicación de pantalla?

- Se pueden conectar dispositivos compatibles con la duplicación de pantalla de Sony (Xperia).

El vídeo o el sonido a veces se entrecortan

- Los dispositivos que emiten ondas de radio, como otros dispositivos de LAN inalámbrica u hornos microondas, pueden interferir con la función de Duplicación de pantalla mediante LAN inalámbrica. Mantenga el televisor o los dispositivos compatibles con la Duplicación de pantalla de Sony (Xperia) alejados de tales dispositivos o apáguelos si es posible.
- La velocidad de comunicación puede cambiar en función de la distancia o de los obstáculos entre dispositivos, la configuración de dispositivos, el estado de las ondas de radio, la congestión de la línea o el dispositivo que utiliza. La comunicación puede entrecortarse a causa del estado de las ondas de radio.

Algunos contenidos de pago no se pueden reproducir

- El dispositivo de origen debe ser compatible con el sistema HDCP (Protección de contenido digital de alto ancho de banda) 2.0/2.1. Es posible que algunos contenidos de pago no se puedan mostrar mediante un dispositivo de origen que no sea compatible.

Las aplicaciones no son accesibles

- Compruebe que el cable de LAN o el cable de alimentación CA del router/módem* se haya conectado correctamente.
- * El router/módem se debe configurar previamente para la conexión a Internet. Póngase en contacto con su proveedor de servicios de Internet para conocer los ajustes del router/módem.
- Intente usar las aplicaciones más tarde. El servidor del proveedor de contenido de las aplicaciones puede estar fuera de servicio.

En ocasiones la calidad de transmisión de vídeo es deficiente cuando se utiliza la LAN inalámbrica

- La calidad de conexión de la red inalámbrica depende de la distancia o de los obstáculos (por ejemplo una pared) entre el televisor y el router inalámbrico (punto de acceso), interferencias del entorno y la calidad del router inalámbrico (punto de acceso).

La conexión de la LAN inalámbrica falla o las condiciones de recepción de radio son deficientes

- Compruebe la ubicación de instalación del televisor y el router inalámbrico (punto de acceso). El estado de la señal puede verse afectado por los siguientes motivos.
 - Otros dispositivos inalámbricos, microondas, luces fluorescentes, etc. se encuentran cerca.

- Hay plantas o paredes entre el router inalámbrico (punto de acceso) y el televisor. Si el problema persiste incluso después de comprobar lo anterior, intente realizar una conexión de LAN con cable.

Imagen de mala calidad en vídeo de Internet

- La calidad depende del vídeo original proporcionado por el proveedor de contenido de Internet y del ancho de banda de su conexión.

Cierto contenido de Internet muestra una pérdida de detalles, especialmente durante escenas oscuras o con movimiento rápido

- La calidad de vídeo y el tamaño de la imagen dependen de la velocidad del ancho de banda y de lo que proporcionen los proveedores de contenido.

Buena calidad de imagen pero sin sonido en el contenido de Internet

- La calidad depende del contenido original proporcionado por el proveedor de contenido de Internet y el ancho de banda de su conexión.
- A causa de la naturaleza del vídeo de Internet, no todos los vídeos contendrán sonido.

Su televisor no se puede conectar al servidor

- Compruebe el cable de LAN o la conexión entre el servidor y su televisor.
- Compruebe si la red se ha configurado correctamente en el televisor.

Aparece un mensaje que indica que el televisor no se puede conectar a su red

- Compruebe los ajustes de red actuales. Pulse **HOME** y seleccione [Ajustes] → [Ajustes de sistema] → [Configuración] → [Red] → [Configuración de red] → [Visualizar los ajustes y el estado de la red]. Si todos los ajustes de la red son “-”, es posible que el servidor no se haya conectado correctamente. Compruebe sus conexiones con la red y/o el manual de instrucciones del servidor para conocer la información de conexión.
- Vuelva a configurar los ajustes de red.
- Si el cable de LAN está conectado a un servidor activo y el televisor ha adquirido una dirección IP, compruebe las conexiones y las configuraciones de su servidor multimedia DLNA Certified™.

Nota

- La configuración de su dirección IP se puede visualizar seleccionando la opción [Visualizar los ajustes y el estado de la red].

El servidor multimedia DLNA Certified™ es inaccesible aunque está listado en [Multimedia] en el menú Inicio

- Compruebe su cable/conexión LAN o sus conexiones de servidor. La televisión puede haber perdido la conexión con el servidor.
- Realice un [Diagnóstico de servidor] para comprobar su servidor multimedia está comunicándose adecuadamente con la televisión. Pulse **HOME** y seleccione [Ajustes] → [Ajustes de sistema] → [Configuración] → [Red] → [Configuración de red] → [Diagnóstico de servidor].

Cuando utilice la función Renderer, no se podrán reproducir los archivos de música

- Algunas aplicaciones muestran un archivo de foto preinstalado en el PC simultáneamente con la reproducción de música cuando se utiliza la función Renderer. En función del archivo de foto preinstalado, quizás no sea posible la reproducción de música, pero puede resultar posible si se cambia el archivo de foto.

No se ha podido conectar a Internet

- Compruebe que el cable de LAN o el cable de alimentación CA del router/módem* se haya conectado correctamente.
- * El router/módem se debe configurar previamente para la conexión a Internet. Póngase en contacto con su proveedor de servicios de Internet para conocer los ajustes del router/módem.

No tiene un ID de YouTube

- Si no tiene un ID de YouTube y una contraseña, regístrelos ahora en la dirección siguiente: <http://www.google.com/device> (También puede registrar un ID de YouTube y una contraseña desde su PC.)
Tras registrar su ID, podrá usarlo inmediatamente.

General

El televisor se apaga automáticamente (cambia a modo en espera)

- Compruebe si [Desconex. Aut.] está activado (página 27).
- Compruebe si [Duración] está activada en [Conexión Automática] (página 26) o [Ajustes de marco de fotos] (página 26).
- Compruebe si [Televisor inactivo a Standby] está activado (página 29).

No se pueden seleccionar algunas fuentes de entrada

- Seleccione [Etiquetado de AV] y, después, seleccione [Siempre] para la fuente de entrada (página 27).

El mando a distancia no funciona

- Cambie las pilas.

El equipo HDMI no figura en la [Lista de dispositivos con BRAVIA Sync]

- Compruebe que su equipo sea compatible con la función Control de BRAVIA Sync.

No se puede seleccionar [No] en [Control de BRAVIA Sync]

- Si ha conectado un sistema de audio compatible con Control de BRAVIA Sync, no puede seleccionar [No] en este menú. Para cambiar la salida de audio al altavoz del televisor, seleccione [Altavoz de TV] en el menú [Altavoz] (página 27).

Contraseña de [Bloqueo TV] olvidada

- Pulse **HOME** y seleccione [Ajustes] → [Ajustes de sistema] → [Bloqueo TV] → [Código PIN]. A continuación, escriba 9999 para el código PIN (el código PIN 9999 siempre se acepta).

Se muestra en pantalla el modo de exposición comercial o el logotipo de promoción

- En el mando a distancia, pulse  **RETURN** y, después, pulse **HOME** y seleccione [Ajustes] → [Ajustes de sistema] → [Configuración] → [Arranque automático]. Asegúrese de seleccionar [Uso doméstico] en [Ubicación].

Especificaciones técnicas

Sistema

Sistema de panel

Panel LCD (Pantalla de cristal líquido), luz de fondo LED

Sistema de televisión

Analógico: B/G, D/K, L, 1 (según la selección del país o la región)

Digital: DVB-T/DVB-C
DVB-T2*1

Satélite*1: DVB-S/DVB-S2

Sistema de color/vídeo

Analógico: PAL, SECAM, NTSC3.58, NTSC4.43

Digital: MPEG-2 MP@ML/HL, H.264/MPEG-4 AVC
HP@L4.0, MP@L4.0

Cobertura de canales

Analógico: UHF/VHF/cable (según la selección del país o la región)

Digital: UHF/VHF/cable (según la selección del país o la región)

Satélite*1: Frecuencia IF 950-2 150 MHz

Salida de sonido (solo para 19,5 V)

5 W + 5 W

Tecnología inalámbrica

Protocolo IEEE802.11b/g/n

(excepto el modelo KDL-40R45xC, KDL-32R40xC)

Conectores de entrada y salida

Antena/cable

Terminal externa de 75 ohmios para VHF/UHF

Antena por satélite*1

Conector de tipo F hembra, IEC169-24, 75 ohmios.

DiSEqC 1.0, LNB 13 V/18 V y tono de 22 kHz,

Distribución de cable único EN50494.

/ AV1

Euroconector de 21 pines (norma CENELEC) con entrada de audio/vídeo, entrada RGB y salida de audio/vídeo de televisión.

COMPONENT IN / AV2

COMPONENT IN

Formatos compatibles: 1080p(50, 60 Hz),
1080i(50, 60 Hz), 720p(50, 60 Hz), 576p, 576i,
480p, 480i

Y: 1 Vp-p, 75 ohmios, sincronización negativa de 0,3 V

Pb: 0,7 Vp-p, 75 ohmios

Pr: 0,7 Vp-p, 75 ohmios

Entrada de vídeo (conector phono)

COMPONENT IN / AV2

Entrada de audio (conectores fonográficos)

HDMI IN 1 (ARC), HDMI IN 2

Video HDMI: 1080p(30, 50, 60 Hz), 1080/24p, 1080i(50, 60 Hz), 720p(30, 50, 60 Hz), 720/24p, 576p, 576i, 480p, 480i

Entrada de PC:
(resolución, frecuencia horizontal, frecuencia vertical)

Para KDL-48R55xC / 40R55xC / 40R45xC
640 × 480, 31,5 kHz, 60 Hz
800 × 600, 37,9 kHz, 60 Hz
1.024 × 768, 48,4 kHz, 60 Hz
1.280 × 768, 47,4 kHz, 60 Hz
1.280 × 768, 47,8 kHz, 60 Hz
1.360 × 768, 47,7 kHz, 60 Hz
1.280 × 1.024, 64,0 kHz, 60 Hz
* 1.920 × 1.080, 67,5 kHz, 60 Hz

* Cuando se aplique a la entrada HDMI, la temporización de 1080p se tratará como temporización de vídeo, y no como temporización de ordenador.

Para KDL-32R50xC / 32R40xC

640 × 480, 31,5 kHz, 60 Hz
800 × 600, 37,9 kHz, 60 Hz
1.024 × 768, 48,4 kHz, 60 Hz
1.280 × 768, 47,4 kHz, 60 Hz
1.280 × 768, 47,8 kHz, 60 Hz
1.360 × 768, 47,7 kHz, 60 Hz

Audio: PCM lineal de dos canales: 32, 44,1 y 48 kHz, 16, 20 y 24 bits, Dolby Digital ARC (Canal de Retorno de Audio) (solo HDMI IN 1)

↻ DIGITAL AUDIO OUT (OPTICAL)

Conector óptico digital (PCM lineal de dos canales, Dolby Digital, DTS)

↻ AUDIO OUT / (miniconector estéreo)

Auricular, Salida de audio, Altavoz de graves

ψ (sólo el modelo KDL-40R45xC / 32R40xC)

Puerto USB

ψ1 (HDD REC), ψ2 (excepto el modelo

KDL-40R45xC / 32R40xC)

Puerto USB



Ranura del CAM (Módulo de acceso condicional)

DC IN de 19.5 V

Entrada de adaptador de CA

LAN (En función del país/zona)

Conector 10BASE-T/100BASE-TX (La velocidad de conexión puede variar según el entorno operativo de la red. No se garantizan la frecuencia y la calidad de comunicación de 10BASE-T/100BASE-TX para este televisor.)

Otros

Accesorios opcionales

Soporte de pared: SU-WL450

Temperatura de funcionamiento

0–40 °C

Humedad de funcionamiento

10–80% HR (sin condensación)

Alimentación y otros detalles

Requisitos de alimentación

19,5 V CC con adaptador de CA

Clasificación: Entrada de CA de 220–240 V, 50 Hz

Clase de eficiencia energética

KDL-48R55xC: A++

KDL-40R55xC: A+

KDL-40R45xC: A+

KDL-32R50xC: A+

KDL-32R40xC: A+

Tamaño de la pantalla (medida en diagonal) (aprox.)

KDL-48R55xC: 48 pulgadas/120,9 cm

KDL-40R55xC / 40R45xC: 40 pulgadas/101,6 cm

KDL-32R50xC / 32R40xC: 32 pulgadas/80,0 cm

Consumo de energía

En modo [Estándar]

KDL-48R55xC: 46 W

KDL-40R55xC: 43 W

KDL-40R45xC: 45 W

KDL-32R50xC: 31 W

KDL-32R40xC: 31 W

En modo [Viva]

KDL-48R555C: 85 W

KDL-48R553C: 74 W

KDL-48R550C: 74 W

KDL-40R555C: 71 W

KDL-40R553C: 58 W

KDL-40R550C: 58 W

KDL-40R455C: 63 W

KDL-40R453C: 50 W

KDL-40R450C: 50 W

KDL-32R505C: 59 W

KDL-32R503C: 45,8 W

KDL-32R500C: 45,8 W

KDL-32R405C: 58 W

KDL-32R403C: 45 W

KDL-32R400C: 45 W

Promedio de consumo de energía anual*2

KDL-48R55xC: 67 kWh

KDL-40R55xC: 63 kWh

KDL-40R45xC: 66 kWh

KDL-32R50xC: 45 kWh

KDL-32R40xC: 45 kWh

Consumo de energía en modo en espera*³

KDL-48R55xC: 0,5 W

KDL-40R55xC: 0,5 W

KDL-40R45xC: 0,5 W

KDL-32R50xC: 0,5 W

KDL-32R40xC: 0,5 W

Resolución de la pantalla

KDL-48R55xC / 40R55xC / 40R45xC: 1.920 puntos (horizontal) × 1.080 líneas (vertical)

KDL-32R50xC / 32R40xC: 1.366 puntos (horizontal) × 768 líneas (vertical)

Dimensiones (aprox.) (an x al x prf)

Con soporte de sobremesa

KDL-48R55xC: 108,9 × 67,2 × 20,1 cm

KDL-40R55xC / 40R45xC: 92,4 × 58,0 × 16,6 cm

KDL-32R50xC / 32R40xC: 73,8 × 47,0 × 15,1 cm

Sin soporte de sobremesa

KDL-48R55xC: 108,9 × 63,8 × 6,5 cm

KDL-40R55xC / 40R45xC: 92,4 × 54,6 × 6,5 cm

KDL-32R50xC / 32R40xC: 73,8 × 44,1 × 6,5 cm

Peso (aprox.)

Con soporte de sobremesa

KDL-48R55xC: 11,0 kg

KDL-40R55xC / 40R45xC: 8,7 kg

KDL-32R50xC / 32R40xC: 6,3 kg

Sin soporte de sobremesa

KDL-48R55xC: 10,4 kg

KDL-40R55xC / 40R45xC: 8,1 kg

KDL-32R50xC / 32R40xC: 5,8 kg

*¹ No todos los televisores disponen de la tecnología DVB-T2 o DVB-S/S2 o del terminal para antena de satélite.

*² Consumo de energía al año, basado en el consumo de energía de un televisor que funciona 4 horas al día durante los 365 días del año. El consumo de energía actual dependerá del uso que se haga del televisor.

*³ La energía especificada para el modo en espera se alcanza después de que el televisor haya completado los procesos internos necesarios.

Nota

- La disponibilidad de los accesorios opcionales depende del país, la región, el modelo de televisor y el stock.
- No quite la tarjeta de protección de la ranura del CAM (módulo de acceso condicional) del televisor, a menos que vaya a introducir una tarjeta inteligente compatible en el CAM.
- El diseño y las especificaciones están sujetos a cambios sin previo aviso.

Nota sobre la función de Televisión digital

- Toda función relacionada con la Televisión digital (**DVB**) sólo funcionará en los países o zonas donde se emitan señales digitales terrestres DVB-T/DVB-T2* (MPEG-2 y H.264/MPEG-4 AVC) o donde pueda acceder a un servicio de cable DVB-C (MPEG-2 y H.264/MPEG-4 AVC) compatible. Compruebe con su distribuidor local si puede recibir la señal DVB-T/DVB-T2* en su vivienda o pregunte a su operador de cable si su servicio de cable DVB-C puede funcionar de manera integrada con este televisor.
- El operador de cable puede cobrar por dicho servicio o exigirle que acepte sus términos y condiciones comerciales.
- Este televisor cumple las especificaciones de DVB-T/DVB-T2* y DVB-C, pero no se puede garantizar la compatibilidad con futuras emisiones digitales terrestres DVB-T/DVB-T2* y emisiones digitales por cable DVB-C.
- Es posible que algunas funciones de la televisión digital no estén disponibles en algunos países/regiones y que el cable DVB-C no funcione correctamente con algunos proveedores.

* No todos los equipos de televisión incorporan la tecnología de emisión de vídeo digital T2* de segunda generación.

Información sobre las marcas comerciales

- Los términos HDMI, Interfaz multimedia de alta definición y el logotipo HDMI son marcas comerciales o marcas registradas de HDMI Licensing LLC en Estados Unidos y otros países.
 - Fabricado bajo licencia de Dolby Laboratories.
Dolby y el símbolo de la doble D son marcas comerciales de Dolby Laboratories.
 - "BRAVIA" y BRAVIA son marcas comerciales de Sony Corporation.
 - "Blu-ray Disc", "Blu-ray" y el logotipo de "Blu-ray Disc" son marcas comerciales de Blu-ray Disc Association.
 - Para las patentes de DTS, consulte <http://patents.dts.com>. Fabricado bajo licencia de DTS, Inc.
DTS, el símbolo, y el conjunto de DTS y el símbolo son marcas registradas, y DTS 2.0+ Digital Out es una marca comercial de DTS, Inc. © DTS, Inc. Todos los derechos reservados.
 - TUXERA es una marca comercial registrada de Tuxera Inc. en los EEUU y otros países.
 - Windows Media es o una marca registrada o marca comercial registrada de Microsoft Corporation en los Estados Unidos y/u otros países.
 - Este producto contiene tecnología sujeta a determinados derechos de propiedad intelectual de Microsoft. El uso o la distribución de esta tecnología fuera de este producto está prohibida sin la(s) licencia(s) adecuada(s) de Microsoft.
- Excepto el modelo KDL-40R45xC,
KDL-32R40xC
- Opera® Devices SDK from Opera Software ASA. Copyright 1995-2014 Opera Software ASA. All rights reserved.
 - Wi-Fi, Wi-Fi Direct, Miracast y Wi-Fi Protected Setup son marcas comerciales o marcas registradas de Wi-Fi Alliance.

Solo para modelos vía satélite:

- DiSEqC™ es una marca comercial de EUTELSAT.
Este televisor es compatible con DiSEqC 1.0. Este televisor no está diseñado para controlar antenas motorizadas.



(excepto el modelo KDL-40R45xC, KDL-32R40xC)



Inhoudsopgave

BELANGRIJK BERICHT	3
Veiligheidsinformatie	3
Voorzorgsmaatregelen	5

Onderdelen en bedieningselementen

Televisie	7
Afstandsbediening	8

Televisie op het internet aansluiten

Een internetverbinding tot stand brengen	10
Type 1: Beveiligd netwerk met Wi-Fi Protected Setup™ (WPS)	10
Type 2: Beveiligd netwerk zonder Wi-Fi Protected Setup™ (WPS)	11
Type 3: Onbeveiligd netwerk met iedere soort draadloze LAN-router	11
Type 4: Instelling bedraad netwerk	11
Een bedraad netwerk voorbereiden	12
De status van het netwerk weergeven	12
Als u geen verbinding met het netwerk kunt maken	13
Privacybeleid	13

Tv kijken

De kijkstijl wijzigen	14
Het schermmodus wijzigen	14
Scèneselectie instellen	14

Navigatie door het hoofdmenu.

Internetinhoud	14
Digitale programmalijst	15
Digitale EPG	15
Toepassingen	15
De televisie als fotolijst gebruiken	15
Naar de FM-radio luisteren (enkel voor Rusland en Oekraïne)	16
Photo Sharing Plus	17
Opnames	17
Media	18
Foto's/muziek/video's afspelen via USB	18
Thuisnetwerk	19
Verbinding met een thuisnetwerk maken	19
Renderer	19
Displayinstellingen voor mediaservers	20
Instellingen	20
Systeem settings	20
Klantondersteuning	29

Films bekijken die op externe apparatuur staat

Verbindingsschema	30
Audio- en videoapparatuur gebruiken	31
Schermpreproductie gebruiken	31
De televisie op de wand installeren	33

Bijkomende informatie

Problemen oplossen	34
Beeld	34
Geluid	35
Kanalen	35
Netwerk	35
Algemeen	36
Specificaties	37

Inleiding

Bedankt dat u hebt gekozen voor dit Sony product. Alvorens de televisie te gebruiken, dient u deze handleiding volledig door te lezen. Bewaar de handleiding voor raadpleging in de toekomst.

Opmerking

- De "x" die wordt weergegeven in de modelnaam komt overeen met een cijfer dat betrekking heeft op het ontwerp, de kleur of het tv systeem.
- Lees het onderdeel "Veiligheidsinformatie" pagina 3 voor u de televisie gebruikt.
- De afbeeldingen en illustraties die gebruikt worden in de beknopte gids en in deze handleiding gelden uitsluitend als referentie en kunnen verschillen van het eigenlijke product.

Locatie van het identificatielabel

Het label met het modelnummer van de televisie, de productiedatum (jaar/maand) en de voedingsklasse bevinden zich op de achterkant van de televisie of verpakking. Het label voor het modelnummer en het serienummer van de netadapter bevinden zich aan de onderkant van de netadapter.

WAARSCHUWING

OM DE VERSPREIDING VAN VUUR TEGEN TE GAAN, HOUDT U KAARSEN OF ANDERE VUURHAARDEN ALTIJD UIT DE BUURT VAN DIT PRODUCT.



BELANGRIJK BERICHT

Dit product werd geproduceerd door of in opdracht van Sony Corporation, 1-7-1 Konan Minato-ku Tokyo, 108-0075 Japan. Vragen met betrekking tot product conformiteit gebaseerd op EU-wetgeving kunnen worden gericht aan de gemachtigde vertegenwoordiger, Sony Deutschland GmbH, Hedelfinger Strasse 61, 70327 Stuttgart, Duitsland. Voor service- of garantie zaken verwijzen wij u door naar de adressen in de afzonderlijke service of garantie documenten.

Opmerking voor draadloos signaal

Hierbij verklaart Sony Corporation dat het toestel in overeenstemming is met de essentiële eisen en de andere relevante bepalingen van richtlijn 1999/5/EG. Nadere informatie kunt u vinden op: <http://www.compliance.sony.de/>



Veiligheidsinformatie

WAARSCHUWING

Batterijen mogen niet worden blootgesteld aan te hoge temperaturen, bijvoorbeeld zonneshijn, vuur en dergelijke.

Installatie/configuratie

Installeer en gebruik de televisie volgens de instructies hieronder om het risico op brand, elektrische schok, schade en/of letsel te vermijden.

Installatie

- Het televisietoestel moet in de buurt van een goed toegankelijk stopcontact worden geplaatst.
- Plaats de televisie op een stabiel, effen oppervlak om te vermijden dat hij valt en letsel of schade aan de televisie veroorzaakt.
- Plaats de televisie zodat de tafelstandaard niet buiten de rand van het televisiemeubel (niet bijgeleverd) steekt. Als de tafelstandaard buiten de rand van het televisiemeubel steekt, kan de televisie omkantelen of vallen, met verwondingen of schade aan de televisie als gevolg.

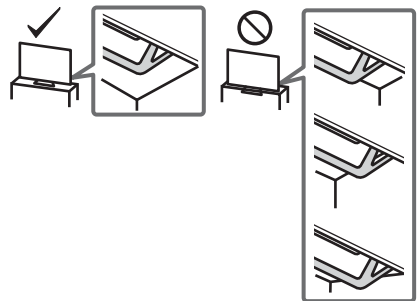

- Laat wandinstallaties alleen door gekwalificeerd servicepersoneel uitvoeren.
- Het wordt om veiligheidsredenen aanbevolen accessoires van Sony te gebruiken, zoals: Wandmontagesteun - SU-WL450
- Gebruik de schroeven die bij de wandmontagesteun geleverd zijn voor het bevestigen van de montagehaken aan het televisietoestel. De bijgeleverde schroeven zijn ontworpen zoals aangegeven op de afbeelding, wanneer gemeten vanaf het bevestigingsoppervlak van de montagehaak. De diameter en de lengte van de schroeven verschillen naar gelang het model van de wandmontagesteun. Het gebruik van andere schroeven dan de meegeleverde schroeven kan resulteren in interne schade van het televisietoestel of kan ertoe leiden dat de televisie valt enz.

8 - 12 mm



Transport

- Voordat u het televisietoestel transporteert, moet u alle snoeren loskoppelen.
- Voor het transport van een groot televisietoestel zijn twee of drie personen nodig.
- Wanneer de televisie met de hand wordt gedragen, dient u deze als volgt vast te houden. Druk niet tegen het LCD-scherm en het kader rond het scherm.

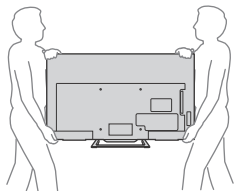

- Wanneer u het televisietoestel vervoert, mag u dit niet blootstellen aan schokken of sterke trillingen.
- Als u het televisietoestel naar de reparateur brengt of vervoert, verpakt u het in de oorspronkelijke doos en verpakkingsmaterialen.

Ventilatie

- Steek nooit een voorwerp in de behuizing van het apparaat.
- Houd ruimte vrij rond het televisietoestel zoals hierna wordt aangegeven.
- Het is sterk aanbevolen de wandmontagesteun van Sony te gebruiken voor een goede luchtcirculatie.

Installatie aan de wand

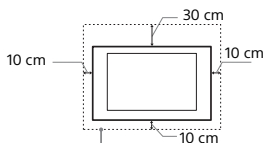

Houd minimaal deze ruimte vrij rond het toestel.

Installatie op de standaard

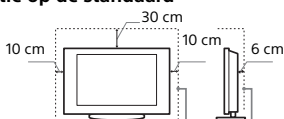

Houd minimaal deze ruimte vrij rond het toestel.

- Voor een goede ventilatie en om ophoping van vuil en stof te voorkomen:
 - Plaats het televisietoestel niet plat op de grond en installeer het niet ondersteboven, achterstevoren of gedraaid.
 - Installeer het televisietoestel niet op een plank, kleed, bed of in een kast.
 - Dek het televisietoestel niet af met een doek, zoals gordijnen, of voorwerpen als kranten enz.
 - Installeer het televisietoestel niet zoals hierna wordt getoond.

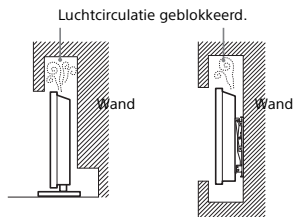

Netsnoer

- Hanteer het netsnoer en het stopcontact als volgt om het risico op brand, elektrische schok of schade en/of letsel te vermijden:
- Gebruik alleen Sony-netsnoeren en geen netsnoeren van andere leveranciers.
 - Steek de stekker volledig in het stopcontact.
 - Gebruik het televisietoestel uitsluitend op een wisselspanning van 220 V - 240 V.
 - Koppel voor alle veiligheid het netsnoer los als u de kabels aansluit en let erop dat u niet over de kabels struikelt.
 - Verwijder het netsnoer uit het stopcontact voordat er werkzaamheden aan het televisietoestel worden uitgevoerd of het wordt verplaatst.
 - Houd het netsnoer uit de buurt van warmtebronnen.
 - Verwijder de stekker uit het stopcontact en reinig deze regelmatig. Indien de stekker wordt bedekt door stof of vocht, kan de isolatie verslechteren, hetgeen brand kan veroorzaken.

Opmerking

- Gebruik het meegeleverde netsnoer niet voor andere apparatuur.
- Zorg dat het netsnoer niet te veel wordt afgeklemd, gebogen of gedraaid. Hierdoor kunnen de draden worden blootgelegd of doorgesneden.
- Pas het netsnoer niet aan.
- Plaats geen zware voorwerpen op het netsnoer.
- Trek nooit aan het netsnoer zelf als dit wordt losgekoppeld.
- Sluit niet te veel apparaten aan op hetzelfde stopcontact.
- Gebruik geen stopcontact waarbij de stekker slecht contact maakt.

OPMERKING OVER STROOMADAPTER

Waarschuwing

Stel dit toestel niet bloot aan regen of vocht om het risico op brand of een elektrische schok te vermijden.

Plaats geen voorwerpen die met een vloeistof gevuld zijn, zoals een vaas, op het toestel om brand of een elektrische schok te vermijden. Installeer dit apparaat niet in een besloten ruimte zoals een boekenrek of dergelijke.

- Zorg ervoor dat het stopcontact zich in de buurt van het toestel bevindt en gemakkelijk bereikbaar is.
- Gebruik de stroomadapter en het netsnoer die bij de televisie zijn geleverd.
- Gebruik geen andere stroomadapter. Dit kan een storing veroorzaken.
- Sluit de stroomadapter aan op een gemakkelijk bereikbaar stopcontact.
- Rol het netsnoer niet op rond de stroomadapter. De draad kan doorgesneden worden en/of dit kan een storing van de mediaontvanger veroorzaken.



- Raak de stroomadapter niet met natte handen aan.
- Als u iets abnormaals aan de stroomadapter opmerkt, verwijder deze dan meteen uit het stopcontact.
- Zolang als de stekker van het toestel in het stopcontact steekt, is het toestel niet afgekoppeld van het net, zelfs als het is uitgeschakeld.
- Bij langdurig gebruik kan de stroomadapter warm worden. De adapter kan heet aanvoelen als u deze met de hand aanraakt.

Verboden gebruik

Installeer/gebruik het televisietoestel niet op locaties, in omgevingen of situaties die hierna worden weergegeven. Het televisietoestel kan dan slecht gaan functioneren en brand, elektrische schok, schade en/of letsel veroorzaken.

Locatie:

- Buiten (in direct zonlicht), aan de kust, op een schip of ander vaartuig, in een voertuig, in medische instellingen, op instabiele locaties, in de buurt van water, regen vocht of rook.
- Als de tv in de kleedkamer van een openbare badruimte of hete bron wordt gehangen, kan de tv beschadigd worden door zwavel in de lucht.



- Om de beste beeldkwaliteit te garanderen, mag u het scherm niet blootstellen aan rechtstreekse lichtstralen of zonlicht.
- Vermijd het verplaatsen van de tv van een koude plaats naar een warme plaats. Plotsse veranderingen in de kamertemperatuur kunnen condensatie veroorzaken. Dat kan ervoor zorgen dat de beeld- en/of kleurkwaliteit van de tv slecht is. Als dat het geval is, dient u het vocht volledig te laten verdampen voordat u de tv inschakelt.

Omgeving:

- Locaties die heet, vochtig of zeer stoffig zijn; waar insecten kunnen binnendringen; waar het toestel kan worden blootgesteld aan mechanische trillingen, in de buurt van brandbare voorwerpen (kaarsen enz.). Stel het televisietoestel niet bloot aan druppels of spetters en plaats geen met vloeistof gevulde voorwerpen, zoals vazen, op het toestel.
- Plaats de tv niet in een vochtige of stoffige ruimte, of in een kamer met oliehoudende rook of stoom (in de nabijheid van kookplaten of bevochtigers). Dat kan leiden tot brand, elektrische schokken of vervorming.
- Installeer de tv niet op plaatsen die blootgesteld zijn aan extreme temperaturen zoals in direct zonlicht of nabij een radiator of een warmtekanal. De tv kan oververhit raken in dergelijke omstandigheden waardoor de kast kan vervormen en/of storingen van de tv kunnen ontstaan.



Situatie:

- Gebruik het toestel niet als u natte handen heeft, als de kast is verwijderd of met bevestigingen die niet worden aangeraden door de fabrikant. Verwijder de stekker van het televisietoestel uit het stopcontact en ontkoppel de antenne tijdens onweer.
- Installeer de tv niet zodat deze uitsteekt in een open ruimte. Als een persoon of voorwerp tegen de tv botsst, kan dat tot letsel of schade leiden.

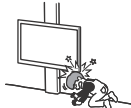

Gebroken glas:

- Gooi niets tegen het televisietoestel. Het schermglas kan breken door de impact en ernstig letsel veroorzaken.
- Als het scherm van het televisietoestel barst, mag u het toestel pas aanraken nadat u de stekker uit het stopcontact hebt getrokken. Anders bestaat er gevaar op elektrische schokken.

Wanneer de televisie niet wordt gebruikt

- Als u het televisietoestel een aantal dagen niet gebruikt, dan moet het worden losgekoppeld van de netspanning vanwege milieu- en veiligheidsredenen.
- Als het televisietoestel nog onder spanning staat wanneer het net is uitgeschakeld, trekt u de stekker uit het stopcontact om het televisietoestel volledig uit te schakelen.
- Bepaalde televisietoestellen kunnen over functies beschikken waarvoor het toestel in de stand-by stand moet blijven om correct te werken.

Voor kinderen

- Zorg dat kinderen niet op het televisietoestel klimmen.
- Houd kleine accessoires buiten het bereik van kinderen, zodat deze niet kunnen worden ingeslikt.

In het geval de volgende problemen optreden...

Schakel het televisietoestel uit en verwijder onmiddellijk de netstekker uit het stopcontact als een van de volgende problemen optreedt.

Vraag uw dealer of Sony-servicecentrum het toestel te laten nakijken door gekwalificeerd servicepersoneel.

In het geval:

- het netsnoer is beschadigd.
- het netsnoer niet goed past.
- het televisietoestel is beschadigd omdat het is gevallen, er tegenaan is geslagen of er iets naar is gegooid.
- een vloeibaar of vast voorwerp door de openingen in de kast terecht is gekomen.

Over de LCD Monitortemperatuur

Wanneer de LCD Monitor langdurig wordt gebruikt, wordt de ruimte rond het beeldscherm warm. U kunt daar warmte voelen bij aanraking met de hand.

Voorzorgsmaatregelen

Televisie kijken

- Om de beste beeldkwaliteit te garanderen, mag u het scherm niet blootstellen aan rechtstreekse lichtstralen of zonlicht.
- Kijk televisie met gedempt licht, omdat televisie kijken in het donker of gedurende een lange periode de ogen extra belast.
- Als u een hoofdtelefoon gebruikt, mag u het volume niet te hoog zetten om gehoorbeschadiging te voorkomen.

LCD-scherm

- Hoewel het LCD-scherm is vervaardigd met precisietechnologie en 99,99% of meer van de pixels werken, kunnen er toch donkere of heldere puntjes (rood, blauw of groen) permanent zichtbaar zijn op het LCD-scherm. Dit is een structureel kenmerk van een LCD-scherm en duidt niet op een defect.
- Druk en kras niet op het scherm en plaats geen voorwerpen op het televisietoestel. Het beeld kan hierdoor vervormen of het LCD-scherm kan beschadigen.
- Als het televisietoestel op een koude plaats wordt gebruikt, kan het beeld viekkerig of donker zijn. Dit wijst niet op een storing. Dit verschijnsel verdwijnt wanneer de temperatuur stijgt.
- Bij langdurige weergave van stilstaande beelden kunnen spookbeelden optreden. Deze kunnen na enige tijd verdwijnen.
- Het scherm en de kast worden warm als het televisietoestel wordt gebruikt. Dit duidt niet op een defect.
- Het LCD-scherm bevat een kleine hoeveelheid vloeibare kristallen en kwik. Gooi het toestel weg volgens de geldende lokale wetgeving en voorschriften.

Schermpoppervlak/kast van het televisietoestel behandelen en reinigen

Zorg er om veiligheidsredenen voor dat u het netsnoer van het televisietoestel loskoppelt voordat u het reinigt. Neem de volgende voorzorgsmaatregelen in acht om verkleuring of beschadiging van het materiaal of de coating van het scherm te voorkomen.

- Reinig het scherpoppervlak/de kast met een zachte doek om stof te verwijderen. Bevochtig een zachte doek licht met een verdund reinigingsmiddel bij hardnekkige stofvorming.
- Sproei nooit water of schoonmaakmiddelen rechtstreeks op de tv. Dit kan naar de onderzijde van het scherm lopen of op uitwendige onderdelen terecht komen en de tv binnendringen, waardoor de tv kan beschadigd raken.
- Gebruik geen schuursponsje, alkalisch/zuurhoudend reinigingsmiddel, schuurpoeder of vluchtig oplosmiddel, zoals alcohol, benzeen, thinner of insectenbestrijdingsmiddel. Het gebruik van dergelijke materialen of het langdurig in aanraking komen met rubber- of vinylmaterialen kan beschadiging van het scherpoppervlak en het materiaal van de kast tot gevolg hebben.
- Als u de hoek van het televisietoestel aanpast, moet u het toestel langzaam verplaatsen om te voorkomen dat het televisietoestel van de standaard schiet.



Optionele apparatuur

- Plaats optionele onderdelen of apparatuur die elektromagnetische straling uitzendt op een afstand van het televisietoestel. Anders kan beeldvervalsing en/of ruis optreden.
- Dit toestel is getest en compatibel bevonden met de limieten vermeld in de EMC-richtlijn voor het gebruiken van een verbindingssignaalkabel korter dan 3 meter.

Aanbeveling voor de F-stekker

De binnenste kabel mag maximaal 1,5 mm uit het aansluitingsdeel steken.

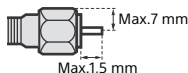

(Referentieafbeelding van de F-stekker)

Waarschuwing bij gebruik van de afstandsbediening

- Let op de + en de - bij het plaatsen van de batterijen.
- Combineer geen verschillende typen batterijen, of oude en nieuwe batterijen.
- Gooi oude batterijen niet gewoon weg, maar lever ze in. In bepaalde regio's kan het verwerken van batterijen aan regels zijn gebonden. Neem hiervoor contact op met de lokale autoriteiten.
- Hanteer de afstandsbediening met zorg. Laat de afstandsbediening niet vallen, ga er niet op staan en mors er geen vloeistof op.
- Plaats de afstandsbediening niet in de buurt van een warmtebron, op een plek in direct zonlicht of in een vochtige ruimte.

Draadloze functie van het toestel

- Gebruik dit apparaat niet in de buurt van medische apparatuur (pacemaker, enz.), aangezien de medische apparatuur beschadigd kan worden.
- De signalen die dit toestel verzendt/ontvangt zijn gecodeerd, maar toch dient u voorzichtig te zijn met onrechtmatige interceptie. Wij kunnen niet verantwoordelijk worden gesteld voor mogelijke problemen ten gevolge hiervan.

Wegwerpen van het televisietoestel



Verwijdering van oude elektrische en elektronische apparaten (van toepassing in de Europese Unie en andere Europese landen met gescheiden inzamelingsystemen)

Dit symbool op het product of op de verpakking wijst erop dat dit product niet als huishoudelijk afval mag worden behandeld.

Het moet echter naar een inzamelingspunt worden gebracht waar elektrische en elektronische apparatuur wordt gerecycled. Als u ervoor zorgt dat dit product op de correcte manier wordt verwerkt, helpt u mogelijke negatieve gevolgen voor mens en milieu die zouden kunnen veroorzaakt worden in geval van verkeerde afvalbehandeling te voorkomen. Het recyclen van materialen draagt bij tot het behoud van natuurlijke bronnen. Voor meer details in verband met het recyclen van dit product, kan u contact opnemen met de gemeentelijke instanties, de organisatie belast met de verwijdering van huishoudelijk afval of de winkel waar u het product hebt gekocht.



Verwijdering van oude batterijen (van toepassing in de Europese Unie en andere Europese landen met afzonderlijke inzamelingsystemen)

Dit symbool op de batterij of op de verpakking wijst erop dat de batterij, meegeleverd met van dit product niet als huishoudelijk afval behandeld mag worden. Op sommige batterijen kan dit symbool gebruikt worden in combinatie met een chemisch symbool. Het chemisch symbool voor kwik (Hg) of lood (Pb) wordt toegevoegd wanneer de batterij meer dan 0,0005 % kwik of 0,004 % lood bevat. Door deze batterijen op juiste wijze af te voeren, helpt u mogelijke negatieve gevolgen voor mens en milieu die zouden kunnen veroorzaakt worden in geval van verkeerde afvalbehandeling te voorkomen. Het recyclen van materialen draagt bij tot het behoud van natuurlijke bronnen. In het geval dat de producten om redenen van veiligheid, prestaties dan wel in verband met data-integriteit een permanente verbinding met een ingebouwde batterij vereisen, mag deze batterij enkel door gekwalificeerd servicepersoneel vervangen te worden. Om ervoor te zorgen dat de batterij veilig uit het product te verwijderen. Overhandig de batterij aan het desbetreffende inzamelingspunt voor de recyclage van batterijen. Voor meer details in verband met het recyclen van dit product of batterij, kan u contact opnemen met de gemeentelijke instanties, de organisatie het belast met de verwijdering van huishoudelijk afval of de winkel waar u het product hebt gekocht.

Onderdelen en bedieningselementen

Televisie

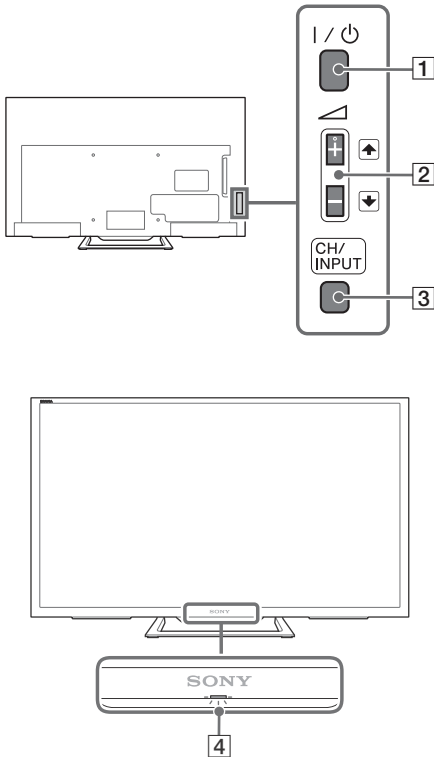

1 I / ⏻ (voeding)

Om de televisie in te schakelen of om naar de stand-bymodus te schakelen.

Opmerking

- Trek de stekker uit het stopcontact om de stroomtoevoer naar de televisie volledig te onderbreken.

2 ▲ + / - ▼ / ⬆️ / ⬇️ (Volume / item selecteren)

- Om het volume te verhogen/verlagen of om het volgende (+) of vorige (-) kanaal te selecteren wanneer de CH Up/Down melding wordt weergegeven nadat u op de **CH/INPUT**-toets hebt gedrukt.

3 CH/INPUT

Om tussen het CH Up/Down scherm en het inputselectiemenu te schakelen.

4 (Sensoren/LED-indicator)

- Ontvangt signalen van de afstandsbediening. Plaats niets over de sensor. Anders kan dit de werking ervan beïnvloeden.
- Brandt oranje wanneer de [Sleep Timer] of [Timer Aan] is ingesteld (pagina 26), of wanneer de televisie in de fotolijstmodus (pagina 15) staat.
- Brandt groen wanneer [Power Saving] is ingesteld op [Beeld uit] (pagina 29).
- Brandt groen wanneer de televisie wordt ingeschakeld.
- Brandt niet wanneer de televisie in de stand-bymodus staat.
- Knippert wanneer de afstandsbediening wordt gebruikt.

Opmerking

- Zorg ervoor dat de televisie volledig is uitgeschakeld voordat u het netsnoer uit het stopcontact trekt.

Tip

- De ▲ + toets heeft een voelstip. Gebruik de voelstip als referentie wanneer u de televisie bedient.

Afstandsbediening

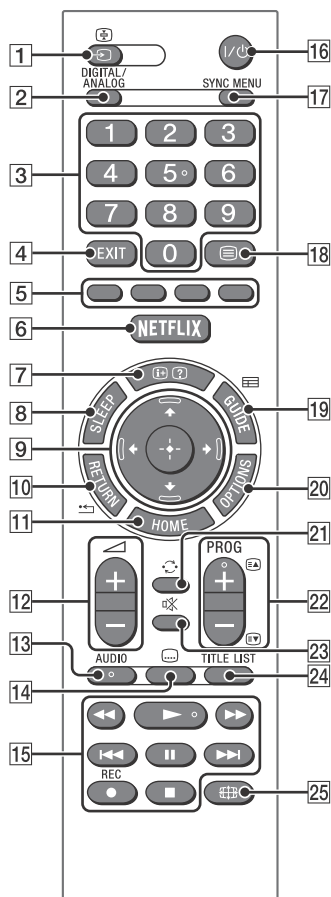

- 1 **↔/⊕ (Ingang selecteren / Tekst vasthouden)**
 - Om de inputbron te selecteren en weer te geven (pagina 31).
 - Behoudt de huidige pagina in de tekstmodus.
- 2 **DIGITAL/ANALOG**

Om tussen de digitale en analoge input te schakelen.
- 3 **Cijfertoetsen**
 - Om kanalen te selecteren. Voer het tweede cijfer vlug in voor kanalen hoger dan 10.

- Voer het driecijferige getal van het paginanummer in de tekstmodus in om de pagina te selecteren.

- 4 **EXIT***

Terugkeren naar het vorige scherm of het menu verlaten. Als een interactieve toepassingservice beschikbaar is, druk dan op afsluiten om de service te beëindigen.
- 5 **Kleurtoetsen**

Geeft de bedieningsgids weer (wanneer kleurtoetsen beschikbaar zijn).
- 6 **NETFLIX***

Druk hierop om de onlineservice van "NETFLIX" te openen.
- 7 **⊕/? (Info / tekst weergeven)**
 - Geeft informatie weer. Druk eenmaal op de knop om de informatie weer te geven over het programma/de input dat/die u aan het bekijken bent. Druk nogmaals om de weergave van de informatie te stoppen.
 - Toont ook verborgen informatie in de tekstmodus (bv. antwoorden van een quiz).
- 8 **SLEEP***

Druk hier herhaaldelijk op totdat de televisie de tijd in minuten weergeeft ([Uit]/[15 min]/[30 min]/[45 min]/[60 min]/[90 min]/[120 min]) en u de tijd kunt selecteren dat de televisie ingeschakeld moet blijven, voordat de televisie uitschakelt. Druk herhaaldelijk op **SLEEP** totdat [Uit] verschijnt, om de slaaptimer te annuleren.
- 9 **⬆/⬇/⬅/➡/⊕ (Item selecteren / Enter)**
 - Om items te selecteren of aan te passen.
 - Om de geselecteerde items te bevestigen.
- 10 **⬅ RETURN**
 - Om terug te keren naar het vorige scherm of een weergegeven menu.
 - Om het afspelen van foto's/muziek-/video-bestanden te stoppen.
- 11 **HOME**

Om het menu weer te geven of te annuleren.
- 12 **⬆ +/- (Volume)**

Om het volume aan te passen.

13 AUDIO

Selecteer het geluid van de meertalige bron of 2-voudig geluid voor het programma dat u nu bekijkt (hangt af van het programma).

14 (Ondertitel)

Wijzigt de instelling van de ondertiteling (pagina 23).

15

- Gebruik de media-inhoud op de TV en het aangesloten BRAVIA Sync-compatible apparaat.
- Deze toets kan ook worden gebruikt om de afspeelservice VOD (Video on demand) te bedienen.
De beschikbaarheid is afhankelijk van de VOD-service. (behalve KDL-32R40xC, KDL-40R45xC)

16 (Televisie stand-by)

Om de televisie in te schakelen of om naar de stand-bymodus te schakelen.

17 SYNC MENU

Druk op deze knop om het BRAVIA Sync-menu weer te geven en selecteer vervolgens het HDMI-apparaat uit [Apparatenselectie].

De volgende opties kunnen worden geselecteerd in het BRAVIA Sync Menu.

Apparaatbesturing:

Gebruik de [Apparaatbesturing] om de apparaten te besturen die compatibel zijn met BRAVIA Sync-beheer. Selecteer de opties uit [Start (menu)], [Optie], [Inhoud] en [Uitschakelen] om het apparaat te bedienen.

Speakers:

Selecteer [TV-speaker] of [Audiosysteem] om het geluid van de televisie via de luidsprekers van de televisie of het aangesloten audioapparaat te laten klinken.

TV-besturing:

Gebruik het [TV-besturing]-menu om de televisie te bedienen via het [Start (menu)] of het [Optie]-menu.

Terugkeren naar TV:

Kies deze optie om terug te keren naar het televisieprogramma.

18 (Tekst)

Geef tekst weer in de tekstmodus. Iedere keer wanneer u op  drukt, verandert de display als volgt:
Tekst → Tekst over de televisieweergave (gemengde modus) → Geen tekst (Verlaten van de tekstdienst)

19 GUIDE (EPG)

Geef de digitale EPG (Electronic Programme Guide) (pagina 15) weer.



20 OPTIONS

Geef een lijst weer die de sneltoetsen bevat naar sommige instelmenu's. De opties in de lijst variëren afhankelijk van de huidige input en de inhoud.

21 (Spring)

Om terug te keren naar het vorige kanaal of input die langer dan 15 seconden bekeken werd.

22 PROG +/-//

- Om het volgende (+) of vorige (-) kanaal te selecteren.
- In de tekstmodus wordt de volgende () of vorige () pagina geselecteerd.

23 (Geluidsonderbreking)

Om het geluid te dempen. Druk nogmaals op de knop om het geluid te herstellen.

24 TITLE LIST

Geef de titellijst weer.

25 (Breedbeeldmodus)

Om de schermweergave aan te passen. Druk meermaals om de gewenste scherm breedte te selecteren (pagina 14).

* De locatie, beschikbaarheid en functie van de afstandsbedieningsknop kan afhankelijk van het land/regio/model verschillen.

Tip

- De knoppen met het cijfer 5, , PROG + en AUDIO hebben een voetstip. Gebruik de voetstippen als referentie wanneer u de televisie bedient.

Opmerking

- Als de gebruiker een digitale teksttoepassing start met de 'text'-knop wanneer de ondertiteling geactiveerd is, is het mogelijk dat de ondertiteling in sommige gevallen niet meer wordt weergegeven. Wanneer de gebruiker de digitale teksttoepassing verlaat, wordt de ondertiteling automatisch opnieuw weergegeven.

Televisie op het internet aansluiten (behalve KDL-40R45xC, KDL-32R40xC)

Een internetverbinding tot stand brengen

Als u de netwerkfunctie gebruikt, kunt u de televisie met het internet verbinden. De instelprocedure is afhankelijk van het type netwerk en de LAN-router. Voordat u de internetverbinding tot stand brengt, moet u een LAN-router hebben ingesteld. Controleer met behulp van de volgende tabel uw draadloze LAN-omgeving.

Draadloze LAN

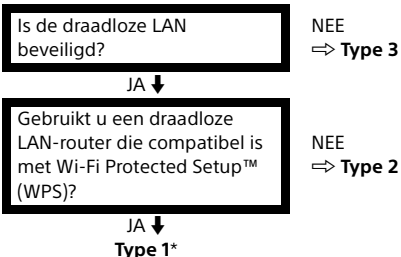

Bedrade LAN → Type 4

* Type 1 is gemakkelijker in te stellen, als uw router een automatische instelknop heeft, bijv. Air Station One-Touch Secure System (AOSS). De meeste nieuwe routers zijn met deze functie uitgerust. Controleer uw router.

Type 1: Volg de configuratie voor het **Beveiligd netwerk met Wi-Fi Protected Setup™ (WPS)**.

Type 2: Volg de configuratie voor het **Beveiligd netwerk zonder Wi-Fi Protected Setup™ (WPS)**.

Type 3: Volg de configuratie voor het **onbeveiligd netwerk met iedere soort draadloze LAN-router**.

Type 4: Volg de configuratie voor het **Instelling bedraad netwerk**.

Type 1: Beveiligd netwerk met Wi-Fi Protected Setup™ (WPS)

De WPS-standaard zorgt ervoor dat de beveiliging van een draadloos thuisnetwerk net zo gemakkelijk verloopt als het indrukken van de WPS-knop op de draadloze LAN-router. Voordat u start met het instellen van een draadloze LAN dient u de locatie van de WPS-knop op de router te identificeren en te onderzoeken hoe deze functie werkt. Om veiligheidsredenen, biedt [WPS (PIN)] een PIN-code voor uw router. De PIN-code wordt iedere keer als u [WPS (PIN)] selecteert vernieuwd.

- 1 Druk op HOME en selecteer**
[Instellingen] → [Systeem Settings] → [Instellingen] → [Netwerk] → [Netwerkinstellingen].
- 2 Instelling IP-adres/Proxyserver:**
 - automatische instelling:
[Netwerkverbinding instellen] → [Beginner]
 - handmatige instelling:
[Netwerkverbinding instellen] → [Expert] → [Wi-Fi instellingen]
- 3 Selecteer [WPS (drukknop)] voor de drukknopmethode of [WPS (PIN)] voor de PIN-methode.**

Opmerking
De naam van de knop van de WPS kan afhankelijk van de router afwijken (bijv. AOSS-knop).
- 4 Volg de instructies op het installatiescherm.**

Opmerking

- Als u WPS gebruikt voor de installatie van het netwerk, worden de veiligheidsinstellingen van de draadloze LAN-router geactiveerd en wordt ieder apparaat dat vooraf op de draadloze LAN is aangesloten, die in een niet-veilige status staat, van het netwerk losgekoppeld. Activeer in dit geval de veiligheidsinstellingen van de losgekoppelde apparaten en sluit ze daarna weer aan. Of u kunt de veiligheidsinstellingen van de draadloze LAN-router deactiveren en vervolgens de apparaten op een televisie aansluiten, die in niet-veilige status staat.
- Om het netwerk te gebruiken met IPv6 dient u [Instellingen] → [Systeem Settings] → [Instellingen] → [Netwerk] → [IPv6/IPv4-prioriteit] → [IPv6] te selecteren en dan [Beginner] in [Netwerkverbinding instellen].
- Als IPv6 is geselecteerd, kan de HTTP-proxy niet worden ingesteld.

Type 2: Beveiligd netwerk zonder Wi-Fi Protected Setup™ (WPS)

Om een draadloze LAN in te stellen, is SSID (naam draadloos netwerk) en de veiligheidssleutel (WEP- of WPA-sleutel) vereist. Als u deze niet kent, raadpleeg dan de gebruiksaanwijzing van uw router.

- 1 Druk op **HOME** en selecteer [Instellingen] → [Systeem Settings] → [Instellingen] → [Netwerk] → [Netwerkinstellingen].
- 2 Instelling IP-adres/Proxyserver:
 - automatische instelling: [Netwerkverbinding instellen] → [Beginner]
 - handmatige instelling: [Netwerkverbinding instellen] → [Expert] → [Wi-Fi instellingen]
- 3 Selecteer [Scannen] en dan een netwerk uit de lijst van de gescande draadloze netwerken.
- 4 Volg de instructies op het installatiescherm.

Opmerking

- Om het netwerk te gebruiken met IPv6 dient u [Instellingen] → [Systeem Settings] → [Instellingen] → [Netwerk] → [IPv6/IPv4-prioriteit] → [IPv6] te selecteren en dan [Beginner] in [Netwerkverbinding instellen].
- Als IPv6 is geselecteerd, kan de HTTP-proxy niet worden ingesteld.
- Zorg ervoor dat uw omgeving beveiligd is, als u uw wachtwoord invoert.

Type 3: Onbeveiligd netwerk met iedere soort draadloze LAN-router

Om een draadloze LAN in te stellen, is SSID (naam draadloos netwerk) vereist.

- 1 Druk op **HOME** en selecteer [Instellingen] → [Systeem Settings] → [Instellingen] → [Netwerk] → [Netwerkinstellingen].
- 2 Instelling IP-adres/Proxyserver:
 - automatische instelling: [Netwerkverbinding instellen] → [Beginner]
 - handmatige instelling: [Netwerkverbinding instellen] → [Expert] → [Wi-Fi instellingen]
- 3 Selecteer [Scannen] en dan een netwerk uit de lijst van de gescande draadloze netwerken.
- 4 Volg de instructies op het installatiescherm.

Opmerking

- De veiligheidssleutel (WEP- of WPA-sleutel) is niet nodig omdat u bij deze procedure geen veiligheidsmethode hoeft te kiezen.
- Om het netwerk te gebruiken met IPv6 dient u [Instellingen] → [Systeem Settings] → [Instellingen] → [Netwerk] → [IPv6/IPv4-prioriteit] → [IPv6] te selecteren en dan [Beginner] in [Netwerkverbinding instellen].
- Als IPv6 is geselecteerd, kan de HTTP-proxy niet worden ingesteld.

Type 4: Instelling bedraad netwerk

Voer, indien nodig, de respectievelijke alfanumerieke waarden in voor uw router. De items die ingesteld moeten worden (bijv. IP-adres, Subnet Mask, DHCP), kunnen afhankelijk van de internetserviceprovider of router afwijken. Voor details, zie de gebruiksaanwijzing van de internetserviceprovider of de gebruiksaanwijzing die bij de router is geleverd.

- 1 Druk op **HOME** en selecteer [Instellingen] → [Systeem Settings] → [Instellingen] → [Netwerk] → [Netwerkinstellingen].

2 Instelling IP-adres/Proxyserver:

- automatische instelling:
[Netwerkverbinding instellen] → [Beginner]
- handmatige instelling:
[Netwerkverbinding instellen] → [Expert] → [Bedrade instellingen]

3 Volg de instructies op het installatiescherm.

[Netwerkinstellingen] kan ook worden ingesteld in het menu [Auto Start].

Opmerking

- Zorgt voor een automatische configuratie van uw bedrade of draadloze netwerk.
 - Als er verbinding wordt gemaakt met een LAN-kabel: Bedraad
 - Als er verbinding wordt gemaakt met een ingebouwde draadloze LAN: Draadloos
 - Als er verbinding wordt gemaakt met de beide kabels: Bedraad
- Als de optie [Beginner] wordt geselecteerd, wordt het IP-adres automatisch ingesteld. De proxyserver is niet in gebruik.
- Om het netwerk te gebruiken met IPv6 dient u [Instellingen] → [Systeem Settings] → [Instellingen] → [Netwerk] → [IPv6/IPv4-prioriteit] → [IPv6] te selecteren en dan [Beginner] in [Netwerkverbinding instellen].
- Als IPv6 is geselecteerd, kan de HTTP-proxy niet worden ingesteld.

Een bedraad netwerk voorbereiden

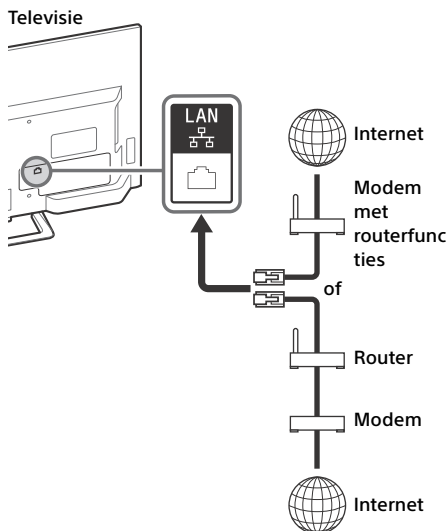

Opmerking

- Gebruik voor LAN-verbindingen een categorie 7 kabel (niet bijgeleverd).

De status van het netwerk weergeven

U kunt de status van uw netwerk bevestigen.

- 1 Druk op **HOME** en selecteer [Instellingen] → [Systeem Settings] → [Instellingen] → [Netwerk] → [Netwerkinstellingen].
- 2 Selecteer [Bekijk netwerkinstelling en -status].

Als u geen verbinding met het netwerk kunt maken

Gebruik de diagnose om mogelijke oorzaken te controleren voor fouten in de verbinding met het netwerk en instellingen.

- 1 Druk op **HOME** en selecteer [Instellingen] → [Systeem Settings] → [Instellingen] → [Netwerk] → [Netwerkinstellingen].
- 2 Selecteer [Bekijk netwerkinstelling en -status].
- 3 Selecteer [Verbindingscontrole]. Dit kan enkele minuten duren. U kunt de diagnose na het selecteren van [Verbindingscontrole] niet meer annuleren.

Privacybeleid

Als u de volgende functies gebruikt om verbinding met het internet te maken, wordt bepaalde informatie naar de algemene servers van de Sony Corporation gestuurd die als persoonlijke informatie wordt beschouwd en uw goedkeuring nodig heeft zodat serviceproviders deze informatie kunnen gebruiken.

- Updaten van de systeemsoftware door de algemene servers van de Sony Corporation met het internet te verbinden.
- De internetinhoud of andere internetservices van serviceproviders, zoals Youtube.

Bij deze televisie vindt u de instelschermen in Automatische opstart of Instelmenu waarin u uw goedkeuring moet bevestigen, nadat u de details van het privacybeleid hebt gelezen. Als u deze functies wilt gebruiken, dient u in ieder instelscherm [Toelaten] te selecteren. Als de optie [Uitschakelen] is aangevinkt, zijn de bovenste 2 functies niet beschikbaar.

U kunt deze instelling wijzigen door op **HOME** te drukken en selecteer dan [Instellingen] → [Systeem settings] → [Instellingen] → [privacybeleid].

Tv kijken

- 1 Druk op **I/⏻** op de tv of op de afstandsbediening om de tv in te schakelen.
- 2 Druk op **DIGITAL/ANALOG** om tussen de digitale en analoge standen te schakelen.
- 3 Druk op de cijfertoetsen of op **PROG +/-** om een televisiezender te kiezen.
- 4 Druk op **⏮ +/-** om het volume aan te passen.

In digitale modus

Er verschijnt kort een tekst met informatie. De volgende pictogrammen kunnen worden weergegeven.

 Dataservice (uitzendtoepassing)

 Radioservice

 Gecodeerde/abonneeservice

 Meerdere audiotalen beschikbaar

 Ondertitels beschikbaar

 Ondertitels voor doven en slechthorenden beschikbaar

 Aanbevolen leeftijd voor huidig programma (van 3 tot 18 jaar)

 Kinderslot

 Digitale programmavergrendeling

 Audio voor mensen met een visuele beperking beschikbaar

 Audio van gesproken ondertitels beschikbaar

 Meerkanaalsaudio beschikbaar

De kijkstijl wijzigen

Het schermmodus wijzigen

- 1 Druk herhaaldelijk op  om de schermmodus te selecteren.

[Smart]*

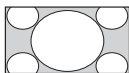

[Normaal]

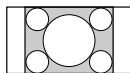

[Volledig]

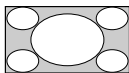

[Zoom]*

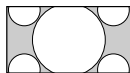

[14:9]*

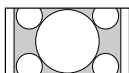

* Het is mogelijk dat bepaalde delen aan de onder- en bovenkant van de foto afgesneden zijn.

Opmerking

- U kunt [14:9] niet selecteren voor de HD-bronfoto's.

Voor HDMI PC-ingang (PC timing)

[Normaal]

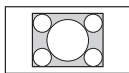

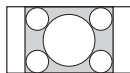

[Volb. 1]

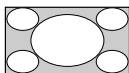

[Volb. 2]



Scèneselectie instellen



- 1 Druk op **OPTIONS**.
- 2 Druk op / en vervolgens op  om [Scène kiezen] te selecteren.
Als u de gewenste scène-optie kiest, wordt de beste geluids- en beeldkwaliteit voor de geselecteerde scène automatisch ingesteld. De selecteerbare opties kunnen variëren. Onbeschikbare opties worden grijs weergegeven.

Navigatie door het hoofdmenu.

Met de **HOME**-toets krijgt u toegang tot een waaier aan televisie-instellingen en functies.

- 1 Druk op **HOME**.



- 2 Druk op / om een optie te selecteren en druk vervolgens op .

Internetinhoud





(behalve KDL-40R45xC, KDL-32R40xC)

De internetinhoud levert een variëteit aan on-demand-entertainment rechtstreeks naar uw televisie. Door een verbinding met internet te maken, kunt u genieten van uw favoriete internetinhoud.

Opmerking

- Zorg ervoor dat uw televisie met internet is verbonden en voltooi [Netwerkinstellingen] (pagina 25).

De internetinhoud gebruiken

- 1 Druk op **HOME** en dan op [Internetinhoud].
- 2 Druk op / om de gewenste internetservice in de servicelijst te selecteren en druk op .
- 3 Druk op  om de gewenste internetinhoud op te starten.

De internetinhoud afsluiten

Druk op **HOME**.

Opmerking

- Als er problemen bij deze functie optreden, controleer dan of de internetverbinding correct tot stand is gebracht.
- De interface naar de internetinhoud is afhankelijk van de providers van de internetinhoud.
- Om de service van de internetinhoud te updaten, dient u op **HOME** te drukken en dan [Instellingen] → [Systeem Settings] → [Instellingen] → [Netwerk] → [Internetinhoud vernieuwen] te selecteren.

NETFLIX gebruiken

Druk op de afstandsbediening op de **NETFLIX**-knop om het menu te openen.

Opmerking

- Het kan zijn dat Netflix niet via een proxyserver gebruikt kan worden.

Digitale programmalijs

- 1 Druk in de digitale modus op **HOME**.
- 2 Druk op \uparrow/\downarrow en vervolgens op \odot om [Digitale programmalijs] te selecteren.



- 3 Druk op $\uparrow/\downarrow/\leftarrow/\rightarrow$ en vervolgens op \odot om een programma te selecteren.

De favorietenlijst gebruiken

Met de favorietenfunctie kunt u tot vier lijsten van uw favoriete programma's specificeren. Druk terwijl u naar de televisie kijkt op \odot om een favorietenlijst aan te maken of weer te geven.

Tip

- Druk op de blauwe toets om de favorietenlijst te bewerken. Volg de richtlijnen onderaan het scherm.

Digitale EPG

- 1 Druk in de digitale modus op \equiv **GUIDE**.

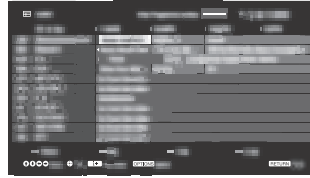

- 2 Druk op $\uparrow/\downarrow/\leftarrow/\rightarrow$ en vervolgens op \odot om een programma te selecteren.

NL

Toepassingen

De televisie als fotolijst gebruiken

In de modus fotolijst, wordt de tijd en een kalender samen met een foto weergegeven terwijl u naar muziek of de FM-radio luistert.

- 1 Druk op **HOME**.
- 2 Druk op \uparrow/\downarrow en vervolgens op \odot om [Toepassingen] te selecteren.
- 3 Druk op \uparrow/\downarrow en vervolgens op \odot om [Modus Fotolijst] te selecteren.



Photo Frame starten tijdens het afspelen van USB-media

- 1 Druk op **OPTIONS** terwijl er een fotobestand wordt weergegeven of terwijl er een muziekbestand wordt afgespeeld.
- 2 Druk op \uparrow/\downarrow en vervolgens op \odot om [Modus Fotolijst] te selecteren en de fotolijst te starten.

De weergavemodus selecteren

U kunt de weergegeven foto wijzigen door [Weergavemodus] te selecteren in [Fotokaderinstellingen] (pagina 26).

De klokweergavemodus selecteren

U kunt kiezen tussen drie klokweergaven door [Klokweergave] te selecteren in [Fotokaderinstellingen] (pagina 26).

Opmerking

- Deze televisie beschikt niet over een back-up op batterijen voor de klok. Als er een stroomstoring is of u het netsnoer loskoppelt, worden de huidige datum en tijd automatisch gereset.





Duur

Om energie te besparen, geeft de televisie tot 24 uur de fotolijst weer voordat hij de stroom automatisch uitschakelt. Gebruik de fotolijstmodus nadat de stroom automatisch werd uitgeschakeld ten minste één uur niet, om te voorkomen dat de foto in het scherm wordt gebrand.

U kunt de instellingen voor de [Duur] van de weergave instellen in de [Fotokaderinstellingen] (pagina 26).

Om te voorkomen dat een foto in het scherm wordt gebrand, wordt de positie van de foto, de klok en de kalender elk uur automatisch veranderd.

Naar de FM-radio luisteren (enkel voor Rusland en Oekraïne)

- 1 Druk op **HOME**.
- 2 Druk op  en vervolgens op  om [Toepassingen] te selecteren.
- 3 Druk op  en vervolgens op  om [FM Radio] te selecteren.
- 4 Druk op **PROG +/-** om een FM-radiozender te selecteren.







De FM-radiomodus verlaten

- 1 Druk op  **RETURN**.

Radiozenders instellen

Druk op **HOME** en selecteer [Instellingen] → [Systeem settings] → [Kanaal installatie] → [FM Radio Set-up] → [Autom. Program.] wanneer u de FM-radiofunctie voor het eerst gebruikt.

Ingestelde radiozenders wijzigen

- 1 Druk in de FM-radiomodus op **OPTIONS**.
- 2 Druk op  en vervolgens op  om [FM Radio Presets] te selecteren.
- 3 Druk op  en vervolgens op  om de radiozender te selecteren die u wilt wijzigen.
- 4 Druk op  en vervolgens op  om de FM-frequentie te veranderen en daarna de zendernaam te wijzigen.

Opmerking

- Als u veel ruis hoort, kunt u de geluidskwaliteit misschien verbeteren door op  te drukken.
- Druk op **AUDIO** totdat [Mono] verschijnt, wanneer u in een FM-stereoprogramma veel statische ruis hoort. In dit geval is er geen stereoeffect, maar is de ruis wel verminderd.

Photo Sharing Plus

(behalve KDL-40R45xC, KDL-32R40xC)

Kopieer en bekijk uw favoriete foto's op de televisie met behulp van een verbinding met een extern toestel (bijv. smartphones of tablets).

- 1 Druk op **HOME**.
- 2 Druk op \uparrow/\downarrow en vervolgens op \odot om [Toepassingen] te selecteren.
- 3 Druk op \uparrow/\downarrow en vervolgens op \odot om [Photo Sharing Plus] te selecteren.
- 4 Volg de instructies op het scherm om uw toestel te verbinden met de televisie.
- 5 Open de webbrowser op uw toestel nadat u alle verbindingen hebt gemaakt en volg dan de instructies op het scherm om toegang te krijgen tot de URL.

Foto's op de televisie weergeven

- 1 Tik op uw toestel om te starten.
- 2 Selecteer een foto.
De geselecteerde foto wordt automatisch op de TV weergegeven.

Een op de televisie weergegeven foto opslaan

- 1 Tik op de miniatuurweergave op uw toestel en hou dan de foto vast om het contextmenu te openen.
- 2 Selecteer [OK].

Opmerking

- Verbind een USB-stick om tot 50 foto's op te slaan.
- Er kunnen maximaal 10 smartphones of tablets tegelijkertijd worden verbonden met de televisie.
- De maximale bestandsgrootte van elke foto is 20 MB.
- U kunt ook een achtergrondmuziek afspelen, met een maximaal formaat van 30 MB.
- De standaard browser voor Android 2.3 of later wordt ondersteund.
- De standaard browser voor iOS wordt ondersteund, echter sommige functies kunnen niet worden gebruikt afhankelijk van de versie van uw iOS.

Opnames

- 1 Druk in de digitale modus op **HOME**.
- 2 Druk op \uparrow/\downarrow en vervolgens op \odot om [Opnames] te selecteren.
- 3 Druk op \uparrow/\downarrow en dan op \odot om [Titellijst], [Timer-lijst], [Foutenlijst] of [Handmatige timer REC] te selecteren.

Opmerking

(behalve KDL-40R45xC, KDL-32R40xC)

- Tijdens het opnemen, kan het [Menu] → [Internetinhoud] niet worden geopend
- Druk op de **REC**-toets om het programma met de USB HDD-opnamefunctie in de digitale modus op te nemen waarnaar u aan het kijken bent.

Media

Foto's/muziek/video's afspelen via USB

U kunt foto's/muziek/video's die op een Sony digitale fotocamera of camcorder staan via een USB-kabel of USB-stick op uw televisie bekijken.

- 1 Verbind een ondersteund USB-apparaat met de televisie.
- 2 Druk op **HOME**.
- 3 Druk op \uparrow/\downarrow en vervolgens op \ominus om [Media] te selecteren.
- 4 Druk op \uparrow/\downarrow en vervolgens op \ominus om [Foto], [Muziek] of [Video] te selecteren.
- 5 [Apparatenselectie] wordt weergegeven. Druk op \uparrow/\downarrow om een apparaat te selecteren. (behalve KDL-40R45xC, KDL-32R40xC)
- 6 Druk op $\uparrow/\downarrow/\leftarrow/\rightarrow$ en vervolgens op \oplus om een bestand of map te selecteren.
- 7 Als er meer dan één USB-apparaat verbonden is, druk dan op de rode toets om [Afspeelopties] te selecteren en selecteer vervolgens [Apparatenselectie] om het gewenste USB-apparaat te selecteren (alleen KDL-40R45xC, KDL-32R40xC).

Afspeelopties

Druk op de rode toets in de miniatuurweergave om de lijst met USB-afspeelopties weer te geven.

De beeld- en geluidskwaliteit van USB-media aanpassen

- 1 Druk tijdens het afspelen van de video op **OPTIONS**.
- 2 Druk op \uparrow/\downarrow en vervolgens op \ominus om [Beeld] of [Geluid] te selecteren.
- 3 Druk op $\uparrow/\downarrow/\leftarrow/\rightarrow$ en vervolgens op \oplus om een item te selecteren en aan te passen.

Foto's in een diavoorstelling (foto) afspelen

- 1 Druk op de groene toets in de miniatuurweergave om de diavoorstelling te beginnen. Druk op **OPTIONS** → [Afspeelopties] om [Effect diavoorstelling] en [Snelheid diavoorstelling] in te stellen. Druk op \leftarrow **RETURN** om de diavoorstelling te stoppen.

Opmerking

- Volg onderstaande opmerkingen op wanneer de televisie toegang heeft tot de gegevens op een USB-apparaat.
 - Schakel de televisie niet uit.
 - Koppel de USB-kabel niet los.
 - Verwijder het USB-apparaat niet.Anders kunnen de gegevens op het USB-apparaat beschadigd geraken.
- Sony kan niet aansprakelijk worden gesteld voor schade aan of verlies van gegevens op het opnamemedium als gevolg van een storing in een van de aangesloten apparaten of de televisie.
- Het bestandensysteem om het USB-apparaat ondersteunt FAT16, FAT32 en NTFS.
- In sommige gevallen is het mogelijk dat de bestands- en mapnaam niet correct worden weergegeven.
- Zet de USB-verbindingsmodus op Auto of Massaopslag wanneer u een Sony fotocamera op de televisie aansluit. Raadpleeg de instructies die zijn meegeleverd met uw digitale camera voor meer informatie over de USB-verbindingsmodus.
- Gebruik een USB-opslagapparaat dat compatibel is met USB-massaopslagnormen.
- Als een geselecteerd bestand onjuiste containerinformatie bevat of onvolledig is, kan het niet worden afgespeeld.

USB-videoformaat

- AVI (.avi)
Video Codec: MPEG1, MPEG2, Xvid, MPEG4, H.264, Motion JPEG
Audio Codec: PCM, MPEG1 Layer1/2, MPEG2 AAC (2ch), MPEG4 AAC (2ch), MPEG4 HE-AAC (2ch), Dolby Digital (2ch), Dolby Digital Plus(2ch), WMA v8, MP3
- ASF (.wmv, .asf)
Video Codec: WMV v9, Xvid, VC-1
Audio Codec: MP3, WMA v8
- MP4 (.mp4, .mov, .3gp)
Video Codec: MPEG4, H.264, H.263, Motion JPEG
Audio Codec: MPEG1 Layer1/2, MP3, MPEG2 AAC, MPEG4 AAC, MPEG4 HE-AAC
- MKV (.mkv)
Video Codec: WMV v9, MPEG4, H.264, VC-1, VP8
Audio Codec: PCM, MPEG1 Layer1/2, MP3, MPEG2 AAC (2ch), MPEG4 AAC (2ch), MPEG4 HE-AAC (2ch), Dolby Digital (2ch), WMA v8, Dolby Digital Plus (2ch), DTS, DTS 2.0, VORBIS
- WebM (.webm)
Video Codec: VP8
Audio Codec: VORBIS
- PS (.mpg, .mpeg, .vro, .vob)
Video Codec: MPEG1, MPEG2
Audio Codec: MPEG1 Layer1/2, MP3, Dolby Digital (2ch), Dolby Digital Plus (2ch), DTS, DTS 2.0
- TS (.ts, .m2ts)
Video Codec: MPEG2, H.264, VC-1
Audio Codec: MPEG1 Layer1/2, MP3, MPEG2 AAC, MPEG4 AAC, MPEG4 HE-AAC, Dolby Digital, Dolby Digital Plus (2ch), DTS, DTS 2.0

USB-muziekformaat

- LPCM (.wav)
- MPEG1 audio layer3 (.mp3)
- WMA v8 (.wma)

USB-fotoformaat

- JPEG (.jpg, .jpeg)

Opmerking

- Er wordt niet gegarandeerd dat bovenvermelde bestandsformaten kunnen worden afgespeeld.

Thuisnetwerk

(behalve KDL-40R45xC, KDL-32R40xC)

Verbinding met een thuisnetwerk maken

U kunt genieten van de diverse inhoud (bijv. foto-/muziek-/videobestanden) opgeslagen op DLNA Certified™ mediaservers. De thuisnetwerkfunctie zorgt ervoor dat u van de netwerkinhoud in andere ruimten kunt genieten.

Foto's/muziek/video afspelen

1 Druk op **HOME** en selecteer met [Media] → [Foto], [Muziek] of [Video] → de gewenste mediaserver.

2 Selecteer de bestanden of mappen in de lijst die u wilt afspelen.

Opmerking

- De server moet DLNA Certified™ zijn.
- Bestanden van een netwerkapparaat moeten in de volgende formaten zijn:
 - Stilstaande beelden: JPEG
 - Muziek: MP3, lineaire PCM, WMA
 - Video: AVCHD, MPEG2, MPEG1, MP4 (AVC), MP4 (MPEG4), WMV
- Afhankelijk van het bestand, kan het zijn dat afspelen niet mogelijk is, zelfs niet bij gebruik van ondersteunende formaten.

Renderer

U kunt foto-, muziek- en videobestanden, die opgeslagen zijn op netwerkapparaten (bijv. digitale fotocamera's, mobiele telefoons, computers), op het televisiescherm afspelen, door rechtstreeks het doelapparaat te bedienen. Het netwerk moet ook renderer-compatibel zijn.

De renderer-instellingen aanpassen

Druk op **HOME** en selecteer met [Instellingen] → [Systeem Settings] → [Instellingen] → [Netwerk] → [Thuis Netwerk Installatie] → [Renderer] → de gewenste instelling.

Displayinstellingen voor mediaservers

Selecteer thuisnetwerkserver, om weergegeven te worden in het homemenu. Er kunnen automatisch maximaal 10 servers in het homemenu worden weergegeven.

- 1 Druk op **HOME** en selecteer [Instellingen] → [Systeem Settings] → [Instellingen] → [Netwerk] → [Thuis Netwerk Installatie] → [Instellingen serverweergave].
- 2 Selecteer de server die in het homemenu weergegeven moet worden.

Instellingen

Systeem settings

Opmerking

- De opties die u kunt aanpassen variëren naargelang de situatie. Opties die niet beschikbaar zijn worden grijs weergegeven of niet weergegeven.
- Satellietfuncties zijn enkel beschikbaar voor satellietmodellen.

Beeld

Beeldmodus

Stelt de beeldmodus in. De opties die u kunt selecteren variëren naargelang de [Scène kiezen]-instellingen.

Reset

Reset alle [Beeld]-instellingen naar de standaardinstellingen, behalve de [Beeldmodus]-instellingen.

Verlichting

Om de helderheid van de verlichting aan te passen.

Contrast

Verhoogt of verlaagt het beeldcontrast.

Helderheid

Maakt het beeld helderder of donkerder.

Kleur

Verhoogt of verlaagt de kleurintensiteit.

Kleurtint

Verhoogt of verlaagt de groene en rode tinten.

Beeldscherpte

Maakt het beeld scherper of minder scherp.

Kleur Temperatuur

Past de witbalans van het beeld aan.

Ruisonderdruk.

Vermindert beeldruis (sneeuw) bij een zwak signaal.

MPEG Ruisonderdr.

Vermindert beeldruis in een gecompriemde MPEG-video.

Film Mode

Zorgt voor een verbeterde beeldbeweging bij het afspelen van BD (Blu-ray Disc), DVD of videorecorderbeelden die op film werden opgenomen, waardoor onscherpe beelden en korreligheid worden verminderd. Selecteer [Auto] om de originele filmgebaseerde inhoud weer te geven zoals ze werkelijk is.

Opmerking

- Als het beeld te veel onregelmatige signalen of teveel ruis bevat, wordt de [Film Mode] automatisch uitgeschakeld, zelfs wanneer [Auto] geselecteerd is.

Advanced instell.

Om de gedetailleerdere [Beeld]-instellingen in te stellen.

Reset: Zet alle geavanceerde instellingen terug naar de standaardinstellingen.

Adv. contrastoptimalisatie: Past op basis van de helderheid van het scherm de [Verlichting] en het [Beeld] automatisch aan aan de meest geschikte instellingen. Deze instelling is vooral doeltreffend bij donkere beeldscènes omdat het de contrastonderscheiding van donkerdere beeldscènes verhoogt.

Zwartcorrectie: Optimaliseert de zwarte gebieden in het beeld voor een beter contrast.

Gamma: Past de balans tussen de lichtere en donkerdere gebieden, op het scherm aan.

Helder wit: Benadrukt witte kleuren.

Live Colour: Maakt kleuren levendiger.

LED-bewegingsmodus: Vermindert onscherpte in films door het beheersen van de LED-lichtbron, maar de helderheid neemt wel af.

Geluid

Geluid Modus

Selecteer de modus naargelang de inhoud die u wilt bekijken.

Reset

[Equalizer], [Heldere stem], [Auto volume], [Balans]-en [Volume offset]-instellingen resetten.

Equalizer

Past de geluidsfrequentie-instellingen aan.

Heldere stem

Zorgt ervoor dat stemmen helderder klinken.

Auto volume

Minimaliseert het verschil in volume tussen alle programma's en reclameblokken (bv.: reclame wordt meestal luider weergegeven dan programma's).

Balans

Benadrukt een balans in de linker of rechter luidspreker.

Volume offset

Past het volume aan van de huidige input in relatie met de andere inputs.

2-talig

Zet het geluid van de luidspreker op [Mono], [Stereo], [A] of [B].

Opmerking

- Als het signaal erg zwak is, wordt het geluid automatisch mono weergegeven.
- Selecteer [Mono] als het stereogeluid druk is bij het ontvangen van een NICAM-programma. Het geluid wordt mono weergegeven, maar het drukke geluid vermindert.
- De [2-talig]-instelling wordt voor iedere programmapositie onthouden.
- U krijgt geen stereogeluid te horen wanneer [Mono] geselecteerd is.

Tip

- Stel [2-talig] in op [Stereo], [A] of [B] als u andere apparatuur dat met de televisie verbonden is selecteert.

Advanced instell.

Dynamisch bereik: Compenseert de audioverschillen tussen de verschillende kanalen.

Opmerking

- Het is mogelijk dat het effect niet werkt of dat het varieert afhankelijk van het programma, ongeacht de [Dynamisch bereik]-instelling.

HE-AAC Audio niveau: Past het HE-AAC-audioniveau aan.

MPEG-audioniveau: Past het MPEG-audioniveau aan.

Beeldregeling

Schermmodus

Zie pagina 14 voor meer informatie over de breedtemodus.

Auto formaat

Verandert automatisch het [Schermmodus] in overeenstemming met het inputsignaal.

Zet deze functie [Uit] om uw instelling te behouden.

Tip

- Zelfs wanneer [Auto formaat] ingesteld staat op [Aan] of [Uit], kunt u altijd het schermformaat aanpassen door herhaaldelijk op  te drukken.

4:3 standaard

Stelt het standaard [Schermmodus] in voor een 4:3 inputsignaal.

Auto Display omgeving

Past het beeld automatisch aan aan het meest geschikte beeldbereik.

Beeld bereik

Past het beeldbereik aan.

Horiz. Verschuiven

Past de horizontale positie van het beeld aan.

Vertic. Verschuiven

Past de verticale positie van het beeld aan.

Verticale Grootte

Past de verticale grootte aan van het beeld wanneer [Schermmodus] ingesteld staat op [Smart].

PC instellingen

Selecteert de schermmodus of past de weergavepositie aan van het beeld wanneer de televisie een pc-ingangsignaal ontvangt.

Kanaal installatie

Analoge instellingen

Analoge Autom. Program:

Programmeert alle beschikbare analoge kanalen. Meestal dient u dit niet uit te voeren omdat alle kanalen reeds geprogrammeerd werden wanneer de televisie voor het eerst geïnstalleerd werd. Met deze optie kunt u deze werkwijze echter opnieuw uitvoeren (bv.: om de televisie te herprogrammeren na een verhuis of om kanalen te zoeken die nieuw worden aangeboden).

Handmatig progr.: Druk voordat u [TV systeem]/[Kanaal]/[AFT]/[Audiofilter]/[Overslaan]/[Kleurensysteem] selecteert op **PROG +/-** om het programmanummer van het kanaal te selecteren. U kunt geen programmanummer selecteren dat is ingesteld op [Overslaan].

Programma:

Stelt de programmakanalen handmatig in.

Programma's sorteren: Wijzigt de volgorde waarin de kanalen zijn opgeslagen op de televisie.

Digitaal Set-up

Digitaal afstemming:

Digitale autom. Afstemming

Programmeert de beschikbare digitale kanalen. Met deze optie kunt u de televisie te herprogrammeren na een verhuis of om kanalen te zoeken die nieuw worden aangeboden.

Auto afstemmings bereik

[Normaal]: Zoekt naar beschikbare kanalen in uw regio/land.

[Vol]: Zoekt naar beschikbare kanalen, ongeacht de regio/het land.

Opmerking

- U kunt de [Digitale autom. Afstemming] laten lopen nadat u verhuisd bent, nadat u van service provider veranderd bent of om nieuw aangeboden kanalen te zoeken.

Programmalijst bewerken

Verwijdert eventuele ongewenste digitale kanalen die op de televisie zijn opgeslagen en verandert de volgorde van de digitale kanalen die op de televisie zijn opgeslagen.

Digitale handm. Afstemming

Programmeert de digitale kanalen handmatig.

Ondertiteling instellen:

Ondertiteling instellen

Wanneer [Hardhorend] geselecteerd is, worden sommige visuele hulpmiddelen samen weergegeven met de ondertiteling (indien de zenders deze informatie uitzenden).

Primaire voorkeurstaal

Selecteer de voorkeurstaal waarin de ondertiteling wordt weergegeven.

Secundaire voorkeurstaal

Selecteer de secundaire voorkeurstaal waarin de ondertiteling wordt weergegeven.

Audio instellen:

Audiotype (Audiobeschrijving)

Normaal

Geeft een normaal audiotype.

Audiobeschrijving

Geeft audiobeschrijving (vertelling) over de visuele informatie als de zenders deze informatie uitzenden.

Hardhorend

Schakelt naar de uitzending voor slechthorenden wanneer [Hardhorend] geselecteerd is.

Gesproken ondertitels

Schakelt naar de uitzending voor gesproken ondertiteling, als de televisiezenders dergelijke informatie uitzenden.

Primaire voorkeurstaal

Selecteer de voorkeurstaal voor een programma. Sommige digitale kanalen zenden verschillende audiotalen uit voor een programma.

Secundaire voorkeurstaal

Selecteer de secundaire voorkeurstaal voor een programma. Sommige digitale kanalen zenden verschillende audiotalen uit voor een programma.

Mengniveau

Past de hoofdzakelijke uitgangsniveaus van de audio en de audiobeschrijving van de televisie aan.

Tip

- Deze optie is alleen beschikbaar als [Audiobeschrijving] in [Audiotype (Audiobeschrijving)] is ingesteld.

Gids instellen:

Gids bijwerken in stand-by

Televisie ontvangt EPG-data tijdens de stand-bymodus.

Technische instellingen:

Auto service update

Hiermee kan de televisie nieuwe digitale diensten detecteren en opslaan wanneer deze beschikbaar worden.

Service vervanging

Selecteer [Aan] om het kanaal automatisch te veranderen wanneer de zender de verzending van het bekeken programma naar een ander kanaal overbrengt.

Overdracht van programmalijst

Import of export ingestelde programma's gebruiken een USB-apparaat.

Satelliet Instelling:

Hiermee kunt u automatisch satellietkanalen programmeren.

Digitale satellietafstemming

Programmeert de beschikbare satellietdiensten. Met deze optie kunt u de televisie herprogrammeren na een verhuizing of nieuwe kanalen te zoeken die door zenders worden aangeboden.

Satelliet Programmalijst bewerken

Verwijdert eventuele ongewenste satellietdiensten die op de televisie zijn opgeslagen en verandert de volgorde van de opgeslagen satellietdiensten.

Auto service update via satelliet

Hiermee kan de televisie nieuwe satellietdiensten detecteren en opslaan wanneer deze beschikbaar zijn.

Instellingen CA-module:

Hiermee krijgt u toegang tot een betaalde televisiedienst via een Conditional Access Module (CAM) en een kijkkaart.

PIN CA-module:

Hiermee kunt u de 8-cijferige PIN-code voor de Conditional Access Module (CAM) opslaan op de televisie.

Verwijder servicelijst:

Hiermee verwijdert u een dienstlijst. Selecteer [Ja] om de lijst te verwijderen.

Instellingen interactieve toepassing:

De interactieve toepassingsservice biedt naast geavanceerde opties ook digitale teksten en beelden van hoge kwaliteit. De service wordt ondersteund door de aanbieders.



Interactieve toepassing

Maakt de weergave van programma's met interactieve diensten mogelijk.

Toepassing automatisch starten

Start automatisch uitzendingsgerelateerde toepassingen.

Applicatie voor (Prog. [Huidig programma])

Maakt de interactieve toepassingsservice mogelijk, voor het huidige programma.

Opmerking

- De interactieve service is alleen beschikbaar, als deze door de aanbieder wordt verstrekt.
- De beschikbare functies en scherminhoud zijn afhankelijk van de aanbieder.

FM Radio Set-up (enkel voor Rusland en Oekraïne)

Programmeert tot 30 FM-radiozenders die in uw regio beschikbaar zijn.

Autom. Program.: Hiermee kunt u automatisch alle beschikbare zenders programmeren en opslaan.

FM Radio Presets: Hiermee kunt u één per één elke beschikbare zender handmatig programmeren en opslaan.

Opmerking

- Om deze functie te activeren dient u naar de FM-radiomodus te gaan via Home (Menu) (pagina 16). Daarna kunt u de gewenste radiozenders instellen door de stappen hierboven te volgen.

Kinderslot

PIN-code

Stelt een PIN-code in voor geblokkeerde kanalen, externe ingangen, internetdiensten en alle kanaalgerelateerde instellingen. Gebruik de toetsen **0-9** op de afstandsbediening om een viercijferige pincode in te geven.

Wijzig PIN-code

Selecteer deze functie om uw pincode te wijzigen.

Kinderniveau

Hiermee kunt u een leeftijdsgrens instellen om te kunnen kijken. Om programma's te kunnen bekijken die voor ouder zijn dan de door u ingegeven leeftijd dient er een pincode in te geven.

Beveiliging instellen

Inschakelen of uitschakelen van de beveiliging voor programmagerelateerde bewerkingen.

Digitale programmavergrendeling

Blokkeert een digitaal kanaal zodat het niet kan worden bekeken. Selecteer [Geopend] om een geblokkeerd kanaal te kunnen bekijken.

Satelliet programmavergrendeling

Blokkeert het satellietprogramma zodat het niet kan worden bekeken. Selecteer [Geopend] om een geblokkeerd programma te bekijken.

Externe ingangen slot

Blokkeert externe input zodat het niet kan worden bekeken. Selecteer [Geopend], om een internetinhoud weer te geven.

Opmerking

- Als de correcte pincode wordt ingegeven voor een geblokkeerd kanaal of een externe input, deactiveert de [Kinderslot]-functie tijdelijk. Om de [Kinderslot]-instellingen te heractiveren dient u de televisie uit te schakelen en opnieuw in te schakelen.

Tip

- Zie pagina 37 als u uw pincode vergeten bent.

Begeleiding blok voor opgen. titels. (alleen voor het Verenigd Koninkrijk)

U kunt opgenomen inhoud blokkeren door een begeleiding te laten weergeven waarvoor een wachtwoord moet worden ingevoerd om toegang te verkrijgen.

Internetvergrendeling (behalve KDL-40R45xC, KDL-32R40xC)

Blokkeert internetinhoud voor weergave. Selecteer [Geopend], om een internetinhoud weer te geven.

Instellingen

Netwerk (behalve KDL-40R45xC, KDL-32R40xC)

Netwerkinstellingen: Stelt de instellingen van de netwerkstatus in.

IPv6/IPv4-prioriteit: Switch tussen [IPv6] en [IPv4 (aanbevolen)].

Opmerking

- Om het netwerk te gebruiken met [IPv6], dient u [IPv6] te selecteren en dan [Beginner] in [Netwerkverbinding instellen].
- Als IPv6 is geselecteerd, kan de HTTP-proxy niet worden ingesteld.
- Als IPv6 is geselecteerd, kunnen sommige internetbrowsersites, toepassingen of inhoud worden bekeken.

Ingebouwd Wi-Fi: Schakelt de ingebouwde draadloze LAN [Aan] of [Uit].

Zet deze optie op [Uit], als u geen gebruikmaakt van de ingebouwde draadloze LAN.

Als u van [Uit] naar [Aan] schakelt, voer de instellingen dan uit in [Netwerkinstellingen].

Wi-Fi Direct: Schakelt de verbinding aan/uit van uw TV met een Wi-Fi direct-apparaat zoals een PC, mobiele telefoon of digitale camera.

Wi-Fi Direct-instellingen: Stel deze functie in om een Wi-Fi Direct apparaat te verbinden met de televisie via de Wi-Fi Direct functie. Druk op de toets **OPTIONS** en selecteer [Manueel] als u geen verbinding kunt maken.

Apparaatnaam: Wijzig de naam van de televisie die wordt weergegeven op het verbonden apparaat.

Internetinhoud vernieuwen: Maakt opnieuw verbinding met het internet, om de beschikbare services m.b.t. de internetinhoud te ontvangen.

Thuis Netwerk Installatie:

Instellingen serverweergave

Geeft de aangesloten serverlijst weer. U kunt de server selecteren die in het homemenu weergegeven moet worden.

Serverdiagnoses

Diagnose of de televisie met iedere server op het thuisnetwerk verbinding kan maken.

Starten op afstand

Met deze functie kan een aangesloten apparaat op het thuisnetwerk de televisie inschakelen.

Opmerking

- Het stroomverbruik van de stand-bymodus neemt toe, als [Aan] is ingesteld.

Renderer

Renderer-functie

Hiermee kan de televisie foto-/muziek-/videobestanden op een apparaat (bijv. digitale fotocamera) afspelen, door het apparaat via het netwerk te bedienen.

Toegangscontrole Renderer

Geeft toegang via een specifiek bedieningsapparaat.

Instellingen Renderer

Pas de gedetailleerde instellingen van de [Instellingen Renderer] aan.

Privacybeleid

Selecteer [Toelaten] of [Uitschakelen] voor de bevestiging van het privacybeleid. (pagina 13)

Fotokader-instellingen

Weergavemodus: Hiermee kunt u de weergavemodus selecteren. Zie pagina 15.

Klokweergave: Hiermee kunt u de klokweergave selecteren.

Opmerking

- Deze optie is beschikbaar als [Weergavemodus] is ingesteld op [Afbeelding en klok] of [Klok (volledig scherm)].

Audiotoepassing: stelt [FM Radio], [Muziek] of [Uit] in als audiotoepassing.

Afbeeldingselectie: Selecteert een afbeelding.

Muziekselectie: Selecteert muziek.

Diavoorstelling-instelling: Selecteer tussen diavoorstelling of de enkele weergave van foto's.

Muziek Afspeelinstel.: Selecteer of u alle liedjes wilt laten afspelen of een enkel nummer.

Duur: Selecteer de duur ([1 uur], [2 uur], [4 uur] of [24 uur]) waarna de televisie automatisch overschakelt naar de stand-bymodus.

Eerste dag van de week: Stelt [Zondag] of [Maandag] in als de eerste dag van de week in de kalender.

USB automatisch starten

Selecteer [Aan] om voor een USB-apparaat dat verbonden is met de USB-poort automatisch de miniatuurweergaven van de laatste foto/muziek/video te laten tonen.

Klok/Timers

Stelt de timer en klok in.

Sleep Timer: Stelt de tijd in minuten in waarvan u wilt dat de televisie aanblijft voordat hij automatisch wordt uitgeschakeld.

Timer Aan: Zet de televisie op het door u ingestelde tijdstip aan vanuit de stand-bymodus en geeft het kanaal of de input van uw keuze weer. Zorg ervoor dat u de correcte huidige tijd instelt voordat u deze functie gebruikt.

Klokinstelling: Stelt de huidige tijd en datum in. Deze functie kan bij de begininstallatie ook worden ingesteld.

Auto/Handmatig

Selecteer [Handmatig] om de tijd handmatig in te stellen.

Automatische tijdzone

Hiermee kunt u instellen of de tijdzone waarin u zich bevindt al dan niet automatisch wordt geselecteerd.

Aan: Schakelt automatisch tussen zomertijd en wintertijd op basis van de kalendergegevens.

Uit: De tijd wordt weergegeven volgens het tijdsverschil dat werd ingesteld door [Tijd Zone].

Automatische zomertijd

Hiermee kunt u instellen of u al dan niet wilt dat de televisie automatisch overschakelt tussen winteruur en zomertijd.

Datum

Stel huidige datum in.

Tijd

Stel huidige tijd in.

Tijd Zone

Hiermee kunt u handmatig de tijdzone waarin u zich bevindt selecteren als die niet dezelfde is als de standaardtijdzone voor uw regio/land.

Opname instellen

Voor het aan- en afmelden van HDD-opnamefunctie.

Auto Start

Start de initiële instelprocedure. Met deze optie kunt u de televisie te herprogrammeren na een verhuis of om kanalen te zoeken die nieuw worden aangeboden.

Taal/Language

Selecteer de taal waarin u wilt dat de menu's worden weergegeven.

Opstartlogo

Selecteer [Aan] om het logo weer te geven wanneer de televisie wordt ingeschakeld. Selecteer [Uit] om deze functie te deactiveren.

LED indicatielampjes

Selecteer [Aan] om de LED-indicatielampjes te doen branden. Selecteer [Uit] om deze functie te deactiveren.

AV-instellingen

AV voorkeuze: Geeft een naam aan de externe apparaatinput.

Toelaten: Selecteer [Auto] om de naam enkel weer te geven wanneer het apparaat is verbonden, of [Altijd] om de naam altijd weer te geven, ongeacht de verbindingstatus.

Kleurensysteem: Selecteert het kleurensysteem ([Auto], [PAL], [SECAM], [NTSC3.58], [NTSC4.43], [PAL60]) overeenkomstig het composietvideosignaal van de ingangsbron.

AV2/Component-ingang: Selecteer [Auto] om de televisie te laten detecteren of er een verbinding is met de component videoaansluiting of met de videoaansluiting en om de televisie te laten schakelen tussen de twee.

Opmerking

- U kunt de videoaansluiting en de component videoaansluiting niet tegelijkertijd gebruiken.

Speakers: Selecteer voor de geluidsuitvoer de luidsprekers van de televisie of extern audioapparaat.

Hoofdtelefoon/Audio Uit: Stelt de uitvoer van het geluid naar de hoofdtelefoons, externe audiosystemen of actieve subwoofer aangesloten op de televisie in. Koppel de hoofdtelefoon los van de televisie wanneer u [Audio Uit] of [Subwoofer] selecteert.

Speaker Link hoofdtelefoon: Schakelt de interne luidsprekers van de televisie aan/uit wanneer u een hoofdtelefoon op de televisie aansluit.

Volume hoofdtelefoon: Hiermee kunt u het volume van de hoofdtelefoon aanpassen.

Tip

- Deze optie is niet beschikbaar wanneer [Hoofdtelefoon/Audio Uit] ingesteld is op [Audio Uit] of [Subwoofer].

Audio Uit:

Variabel: Wanneer u een extern audiosysteem gebruikt, kunt u het volume van dat systeem regelen met de afstandsbediening van de televisie.

Vast: De audio-output van de televisie staat vast. Gebruik de volumeknop van uw audiosysteem om het volume (en andere audio-instellingen) aan te passen.

Opmerking

- Deze optie is alleen beschikbaar als [Hoofdtelefoon/Audio Uit] ingesteld staat op Audio Uit.

Digitale audio uit: Hiermee kunt u het audiosignaal instellen dat wordt uitgevoerd wanneer u de digitale (optische) audio-outputkabel of HDMI-kabel gebruikt. Stel in op [Auto] wanneer u apparaat verbondt dat compatibel is met Dolby Digital of DTS. Stel in op [PCM] wanneer u apparaat verbondt dat niet compatibel is met Dolby Digital of DTS.

TV-positie: Verbeter de luidsprekerinstellingen wanneer ingesteld op [Tafelstandaard] of [Muurbevest.], naargelang de positie van uw televisie.

BRAVIA Sync-instellingen

Hiermee kan de televisie een communicatie tot stand brengen met het apparaat dat compatibel is met de BRAVIA Sync-beheerfunctie en aangesloten is op de HDMI-poorten van de televisie. Merk op dat de communicatie-instellingen ook meten worden ingesteld op het verbonden apparaat.

BRAVIA Sync-beheer: Hiermee kunt u instellen of de werking van de televisie al dan niet gelinkt wordt met het verbonden apparaat dat compatibel is met BRAVIA Sync-beheer. Wanneer ingesteld op [Aan], is de volgende functie beschikbaar. Als er bepaalde Sony-apparaat verbonden is dat compatibel is met BRAVIA Sync-beheer, dan wordt deze instelling automatisch voor het verbonden apparaat geactiveerd.

Auto apparaat uit: Als deze functie is ingesteld op [Aan], wordt het aangesloten apparaat dat compatibel is met BRAVIA Sync-beheer automatisch uitgeschakeld, wanneer de televisie in de stand-bymodus gaat.

Auto tv aan: Als deze functie is ingesteld op [Aan], wordt de televisie ingeschakeld wanneer u het aangesloten apparaat, dat compatibel is met BRAVIA Sync-beheer, inschakelt.

BRAVIA Sync-apparaatlijst: Geeft een lijst weer met verbonden apparaat dat compatibel is met BRAVIA Sync-beheer. Selecteer [Toelaten] om de [BRAVIA Sync-apparaatlijst] te actualiseren.

Toetsen voor apparaatbesturing:

Selecteer de toetsfuncties van de afstandsbediening van de televisie om het verbonden apparaat te bedienen.

Geen

Deactiveert de bediening via de afstandsbediening van de televisie.

Normaal

Voor basisbedieningen, zoals navigatieknoppen (naar omhoog, omlaag, links of rechts, etc.).

Afstemtoetsen

Voor basisbedieningen en de bediening van kanaalgerelateerde toetsen, zoals **PROG +/-** of **(0-9)**, etc. Nuttig wanneer u een tuner of set-top box bedient via de afstandsbediening.

Menu-toetsen

Voor basisbedieningen en de bediening van de **HOME/OPTIONS** toetsen. Nuttig wanneer u de men u's van een BD-speler selecteert via de afstandsbediening.

Afstem- en menu-toetsen

Voor basisbedieningen en de bediening van kanaalgerelateerde toetsen, zoals de **HOME/OPTIONS** toetsen.

Opmerking

- Sommige apparaat met [BRAVIA Sync-beheer] ondersteunt de [Toetsen voor apparaatbesturing]-functie niet.

Netwerkinstellingen (Verenigd Koninkrijk, enkel voor model KDL-40R453C, KDL-32R403C)

Hiermee kunt u de IP-instellingen van de ethernetpoort van de televisie instellen en een netwerkverbinding tot stand brengen.

Opmerking

- Gebruik voor LAN-verbindingen een categorie 5 kabel (niet bijgeleverd).
- Deze televisie ondersteunt extra content/services aangeboden door de MHEG Internet Connected Services-functie. Algemeen internet (IPTV/Webservice/e-mail, enz.) wordt niet door deze televisie ondersteund.

Klantondersteuning

Geeft informatie over het model, de software en andere zaken van uw televisie. Zie pagina 29 voor meer informatie.



Reset

Brengt de huidige eco-instellingen terug naar de standaardwaarden.

Power Saving

Vermindert het stroomgebruik van de televisie door het licht aan te passen. Het beeld wordt uitgeschakeld wanneer u [Beeld uit] selecteert. Het geluid blijft onveranderd.

Inactieve TV standby

Schakelt de televisie uit nadat hij voor de vooraf ingestelde tijd inactief gebleven is.

Klantondersteuning

Naam model

Geeft het modelnaam van uw televisie weer.

Softwareversie

Geeft de huidige softwareversie van uw televisie weer.

Digitaal

Selecteer [Systeeminformatie] om de digitale kanaalinformatie van uw televisie weer te geven.

Externe ingangen

Selecteer [Zien AV voorkeuze] om de televisie-invoer te bekijken of te beheren.

Beeldcontrole

Testbeeld weergeven: Hiermee kunt u het beeldkwaliteit van het scherm controleren.

USB systeem update (KDL-40R45xC, KDL-32R40xC)

Selecteer deze functie om uw systeem te updaten.

Software update (behalve KDL-40R45xC, KDL-32R40xC)

Updates het televisiesysteem met behulp van het USB-geheugen of via het netwerk. Selecteer [USB] of [Netwerk] om te updaten.

Opmerking

- De software-update via het internet kan afhankelijk van de modellen van de televisie verschillen.

Automatisch software download

Selecteer [Aan] om de software automatisch te downloaden via een zendsignaal of netwerk. Selecteer [Uit] om deze functie te deactiveren.

Fabrieksinstellingen

Alle instellingen worden teruggezet naar de fabrieksinstellingen. Nadat dit proces voltooid is, wordt het initiële installatiescherm weergegeven.

Opmerking

- Schakel de televisie niet uit in deze periode (het duurt ongeveer 30 seconden) en druk op geen enkele knop.

Persoonlijke informatie initialiseren (behalve KDL-40R45xC, KDL-32R40xC)

U kunt uw persoonlijke informatie, die in de televisie is opgeslagen, wissen.

Productondersteuning

Geeft de productinformatie van uw televisie weer.

Films bekijken die op externe apparatuur staat

Verbindingschema

U kunt een breed gamma aan optionele apparatuur aansluiten op uw televisie.

Opmerking

- Afhankelijk van het model van de televisie, kan het aansluiten van een groot USB-apparaat storing bij andere aangesloten apparaten veroorzaken.

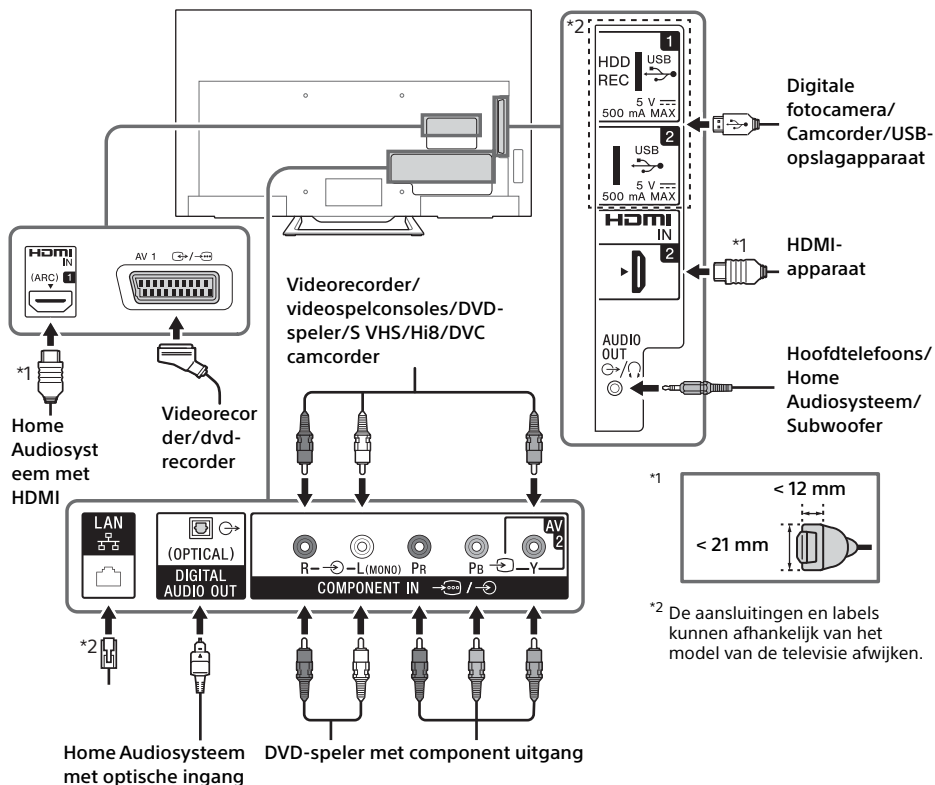

Beeldkwaliteit

- AV composietkabel
- Antennekabel
- Componentkabel
- HDMI-kabel







Standard definition (SD) video's hebben beeldsignalen met een verticale resolutie van 480 (NTSC) of 576 (PAL/SECAM) lijnen.



High-definition (HD) video's hebben beeldsignalen met een verticale resolutie van 720 of 1.080 lijnen.

Audio- en videoapparatuur gebruiken

- 1 Schakel het verbonden apparaat aan.
- 2 Druk op  om de inputbron weer te geven.
- 3 Druk op / en vervolgens op  om de gewenste inputbron te selecteren. Het gemarkeerde item is geselecteerd als er 5 seconden voorbijgaan zonder dat er een andere bediening wordt uitgevoerd.

Opmerking





- Wanneer u een digitaal audiosysteem verbindt dat niet compatibel is met de Audio-retourkanaal (ARC) technologie dat een HDMI-kabel gebruikt, dient u een optische audiokabel aan te sluiten op de AUDIO OUT (OPTICAL) om het digitale geluid te kunnen weergeven.
- Wanneer u een HDMI-kabel gebruikt voor de verbinding, gebruik dan zeker een hoge snelheidskabel met een typelogo erop (Aanbevolen SONY-kabel).
- Als u mono-apparatuur aansluit, verbind dan de audiokabel met de L (mono) aansluiting.

BRAVIA Sync-apparaten gebruiken

Als u een BRAVIA Sync compatibel apparaat verbindt met de televisie, dan kunt u beide apparaten tezamen bedienen. Zorg ervoor dat u op voorhand de nodige instellingen uitvoert. De BRAVIA Sync-beheerinstellingen moeten zowel op de televisie als op het verbonden apparaat worden uitgevoerd. Zie [BRAVIA Sync-instellingen] (pagina 28) voor de instellingen op de televisie. Raadpleeg de bedieningsinstructies van het verbonden apparaat voor informatie over de instellingen van het verbonden apparaat.

Schermreproductie gebruiken (behalve KDL-40R45xC, KDL-32R40xC)

Bij schermreproductie wordt het scherm van een compatibel toestel (bv. een smartphone) door middel van Miracasttechnologie weergegeven op uw televisiescherm. Er is geen draadloze router (of toegangspunt) vereist voor deze functie.

- 1 Druk op de toets / en selecteer vervolgens [Schermreproductie] met behulp van de toetsen /.
- 2 Bedien het toestel dat compatibel is met de schermreproductietechnologie om het toestel te verbinden met de televisie. Eenmaal verbonden, wordt het scherm van het apparaat en ook de televisie weergegeven. Raadpleeg de gebruiksaanwijzing van het toestel voor meer informatie.

Een lijst weergeven van verbonden toestellen.toestellen deregistreren

Wanneer het stand-byscherm voor schermreproductie wordt weergegeven, drukt u op **OPTIONS** en vervolgens selecteert u [Apparaatlijst tonen / verwijderen]. Om een toestel te deregistreren, selecteert u het toestel in de lijst en drukt u op . Selecteer vervolgens [Ja] in het bevestigingsscherm.

Een registratiemelding weergeven bij een poging om een apparaat met de televisie te verbinden

Als u deze functie activeert kunt u vermijden dat een toestel verbinding maakt met de televisie zonder dat u dat wilt.

Wanneer het stand-byscherm voor schermreproductie wordt weergegeven, drukt u op **OPTIONS** en vervolgens selecteert u [Bericht van registratie] → [Aan].

Merk op dat eens u een registratieverzoek van een toestel weigert, u het toestel niet meer kunt verbinden met de televisie, tenzij u het toestel verwijdert uit de toestellijst.

De bandinstellingen wijzigen (voor experts)

Wanneer het stand-byscherm voor schermreproductie wordt weergegeven, drukt u op **OPTIONS** en vervolgens selecteert u [Bandinstelling].

Opmerking

- Er moet aan het volgende worden voldaan om toestellen te verbinden:
 - Toestellen die compatibel zijn met de schermreproductietechnologie:
 - 2,4 GHz verbinding (5 GHz wordt niet ondersteund).
- Raadpleeg de gebruiksaanwijzing van uw toestel voor meer informatie over de ondersteunde draadloze band van uw toestel.

De televisie op de wand installeren

De handleiding van deze televisie toont alleen de stappen om de installatie van de televisie voor te bereiden vooraleer hij op de wand wordt geïnstalleerd.

Voor klanten:

Om redenen van productbescherming en veiligheid adviseert Sony ten stelligste dat de installatie van uw televisie wordt uitgevoerd door een Sony-verkoper of door een erkende aannemer. Probeer de televisie niet zelf te installeren.

Voor Sony-verkopers en aannemers:

Schenk goed aandacht aan de veiligheid tijdens de installatie, het periodiek onderhoud en het onderzoek van dit product.

Voldoende ervaring is vereist om dit product te installeren, met name om te bepalen of de wand het gewicht van de televisie kan dragen. Vertrouw de bevestiging van dit product op de wand toe aan Sony-verkopers of erkende aannemers en schenk goed aandacht aan de veiligheid tijdens de installatie. Sony is niet aansprakelijk voor schade of letsels als gevolg van onjuist handelen of onjuiste installatie.

NL

Gebruik de wandmontagesteun SU-WL450 (niet bijgeleverd) om de televisie op de wand te installeren. Bij het installeren van de wandmontagesteun raadpleegt u ook de gebruiksaanwijzing en de installatiegids die bij de wandmontagesteun zijn geleverd.



Raadpleeg de volgende website voor instructies over de installatie van de wandmontagesteun voor uw TV-model: www.sony.eu/tv/wall-mount-bracket-manual

Problemen oplossen

Wanneer het LED-indicatielampje rood knippert, telt u hoeveel keer het lampje knippert (intervaltijd is drie seconden).

Als het LED-indicatielampje rood knippert, reset u de televisie door het netsnoer gedurende twee minuten los te koppelen van de televisie en vervolgens de televisie terug in te schakelen. Als het probleem zich nog steeds voordoet, contacteert u uw verkoper of het Sony-servicecentrum en vertelt u hoeveel keer het lampje knippert (intervaltijd is drie seconden). Druk op I/\odot op de televisie om het uit te schakelen, koppel het netsnoer los en informeer uw verkoper of het Sony-servicecentrum.

Controleer onderstaande items wanneer het LED-indicatielampje niet knippert.

Als het probleem zich nog steeds voordoet, laat u uw televisie herstellen door een bevoegde hersteller.

Beeld

Geen beeld (scherm is zwart) en geen geluid

- Controleer de antenne-/kabelverbinding.
- Verbind de televisie met het stopcontact en druk op I/\odot op de televisie of op de afstandsbediening.

Geen beeld en geen menu-informatie van het met de video-ingang verbonden toestel verschijnt op het scherm.

- Druk op \rightarrow om de lijst met verbonden toestellen weer te geven, selecteer vervolgens de gewenste ingang.
- Controleer de verbinding tussen het optionele toestel en de televisie.

Dubbel beeld of ghosting

- Controleer de antenne-/kabelverbinding, de locatie of de richting.

Er verschijnt enkel sneeuw en ruis op het scherm

- Controleer of de antenne gebogen of gebroken is.
- Controleer of de antenne nog steeds bruikbaar is (drie tot vijf jaar bij normaal gebruik, één tot twee jaar aan de kust).

Vertekend beeld (gestippelde lijnen of strepen)

- Houd de televisie uit de buurt van elektrische geluidsbronnen, zoals auto's, motors, haardrogers of optionele apparatuur.
- Laat bij het installeren van optionele apparatuur wat ruimte tussen de apparatuur en de televisie.
- Controleer de antenne-/kabelverbinding.
- Houd de antennekabel uit de buurt van andere verbindingkabels.

Beeldruis of geluid bij het bekijken van een televisiekanal

- Pas [AFT] (Automatische fine tuning) aan om een beter ontvangst te verkrijgen.

Kleine zwarte stipjes en/of heldere puntjes verschijnen op het scherm

- Het beeld van een weergegeven item bestaat uit pixels. Het verschijnen van kleine zwarte stipjes en/of heldere puntjes (pixels) op het scherm is geen storing.

Beeldcontouren zijn vervormd

- Wijzig de huidige instelling van [Film Mode] naar een andere instelling (pagina 20).

Geen kleur bij programma's

- Selecteer [Reset] (pagina 20).

Geen kleur of onregelmatige kleuren bij het bekijken van een signaal van de Y, P_B, P_R aansluitingen van \rightarrow / \rightarrow

- Controleer de verbinding van de Y, P_B, P_R aansluitingen van \rightarrow / \rightarrow en controleer of elke aansluiting correct verbonden is.

Geen beeld van het verbonden apparaat op het televisiescherm

- Schakel het verbonden apparaat aan.
- Controleer de kabelverbinding.
- Druk op \rightarrow om de lijst met verbonden toestellen weer te geven, selecteer vervolgens de gewenste ingang.
- Voer de geheugenkaart of ander opslagapparaat correct in de digitale fotocamera.
- Gebruik een geheugenkaart van een digitale fotocamera of een ander opslagapparaat dat geformatteerd werd volgens de instructies in de gebruiksaanwijzing van de digitale fotocamera.
- De werking wordt niet gegarandeerd voor alle USB-apparaten. De bedieningen variëren ook naargelang de functies van het USB-apparaat en de video die wordt afgespeeld.

Kan het verbonden toestel niet selecteren in het menu of kan de ingang niet wijzigen

- Controleer de kabelverbinding.

Geluid

Geen geluid, maar wel goed beeld

- Druk op \triangleleft +/- of \times (Mute).
- Controleer op de [Speakers] in [AV-instellingen] is ingesteld op [TV-speaker] (pagina 27).
- Controleer of de hooftelefoon nog verbonden is met de televisie.

Geen geluid of druk, rumoerig geluid

- Controleer of de instellingen van het televisiesysteem geschikt zijn (pagina 21).

Kanalen

Het gewenste kanaal kan niet worden geselecteerd

- Schakel tussen de digitale en analoge modus en selecteer het gewenste digitale/analoge kanaal.

Sommige kanalen geven wit beeld

- Het kanaal is enkel beschikbaar voor abonnementen. Abonneer op een betaaldienst.
- Het kanaal wordt enkel gebruikt voor gegevens (geen beeld of geluid).
- Contacteer de zender voor transmissiegegevens.

Satellietdiensten worden niet weergegeven

- Contacteer een lokale installateur om te weten te komen of er digitale transmissie beschikbaar is in uw regio.
- Upgrade naar een antenne met een beter bereik.

Netwerk

* Kan de VOD-service tijdens de opname niet gebruiken.

Welke soort apparaten kunnen worden aangesloten, om gebruik te kunnen maken van schermspiegelingsfunctie?

- Er kunnen compatibele apparaten met schermspiegeling van Sony (Xperia) worden aangesloten.

Het beeld of geluid valt soms uit

- Apparaten die radiogolven uitstralen, zoals andere draadloze LAN-apparaten of magnetronovens, kunnen de schermspiegelingsfunctie die gebruikmaakt van een draadloze LAN verstoren. Houd de televisie en compatibele apparaten met schermspiegeling van Sony (Xperia) uit de buurt van dergelijke apparaten of schakel deze apparaten uit.

- De communicatiesnelheid kan al naar gelang de afstand tot de apparaten of de obstakels tussen de apparaten, de configuratie van het apparaat, de status van de radiogolf, de onderbreking van de lijn of welk apparaat u gebruikt, wijzigen. De communicatie kan door de status van de radiogolf uitvallen.

Sommige betaalde inhouden kunnen niet worden afgespeeld

- Het bronapparaat moet compatibel zijn met het HDCP (High-bandwidth Digital Content Protection) 2.0/2.1 systeem. Het kan zijn dat sommige betaalde inhouden niet worden weergegeven op een niet-compatibel bronapparaat.

Apps zijn niet toegankelijk

- Controleer of de LAN-kabel of het netsnoer van de router/modem* correct is aangesloten.
- * Uw router/modem moet vooraf zijn ingesteld om verbinding met internet te maken. Neem contact op met uw internetserviceprovider voor de instellingen van uw router/modem.
- Probeer de apps later te gebruiken. De server van de provider van de appcontent kan buiten gebruik zijn.

Soms is de kwaliteit van de videostreaming slecht, als u gebruikmaakt van een draadloze LAN

- De kwaliteit van de draadloze netwerkverbinding varieert en is afhankelijk van de afstand of de obstakels (bijv. de muur) tussen de televisie en de draadloze router (access point), de interferentie van de omgeving en de kwaliteit van de draadloze router (access point).

De draadloze LAN-verbinding mislukt of de condities van de radio-ontvangst zijn slecht

- Controleer de installatielocatie van de televisie en draadloze router (access point). De conditie van het signaal kan door de volgende oorzaken beïnvloed worden.
 - De nabijheid van andere draadloze apparaten, magnetrons, fluorescerende lampen, enz.
 - Er zijn vloeren of muren aanwezig tussen de draadloze router (access point) en de televisie. Als het probleem blijft aanhouden, zelfs na het controleren van de bovengenoemde oorzaken, dient u te proberen een bedrade LAN-verbinding te maken.

Slecht beeld op internetvideo

- De kwaliteit is afhankelijk van de oorspronkelijke video, die aangeboden wordt door de provider van de internetinhoud en de bandbreedte van uw verbinding.

Bepaalde details van internetinhoud kunnen verloren gaan, met name tijdens een versnelde weergave of bij donkere scènes

- De videokwaliteit en de beeldmodus zijn afhankelijk van de breedbandsnelheid en hoe de providers de content aanbieden.

Een goede beeldkwaliteit, maar geen geluid bij de internetinhoud.

- De kwaliteit is afhankelijk van de oorspronkelijke inhoud die door de provider van de internetinhoud wordt aangeboden en de verbinding van uw bandbreedte.
- Door de aard van de internetvideo, hebben niet alle video's geluid.

Uw televisie kan geen verbinding met de server maken

- Controleer de LAN-kabel of verbinding naar uw server en uw televisie.
- Controleer of uw netwerk correct op uw televisie geconfigureerd is.

Een melding wordt weergegeven, waarin wordt aangegeven dat de televisie geen verbinding met uw netwerk kan maken

- Controleer de huidige netwerkinstellingen. Druk op **HOME** en selecteer [Instellingen] → [Systeem Settings] → [Instellingen] → [Netwerk] → [Netwerkinstellingen] → [Bekijk netwerkinstelling en -status]. Als al uw netwerkinstellingen "-" zijn, is uw server niet correct aangesloten. Controleer uw netwerkverbindingen en/of de instructies in uw serverhandleiding voor meer informatie over de verbinding.
- Herconfigureer uw netwerkinstellingen.
- Als de LAN-kabel is aangesloten op een actieve server en de televisie heeft een IP-adres toegewezen gekregen, dient u de verbindingen en configuraties van uw DLNA Certified™ mediaserver te controleren.

Opmerking

- De configuratie van uw IP-adres kan weergegeven worden door de optie [Bekijk netwerkinstelling en -status] te selecteren.

Er kan geen toegang worden verkregen tot de DLNA Certified™ mediaserver, hoewel deze onder [Media] in het hoofdmenu is weergegeven

- Controleer uw LAN-kabel/-aansluiting of uw serveraansluitingen. De verbinding van de TV met de server kan verbroken zijn.
- Voer [Serverdiagnoses] uit om te controleren of uw mediaserver op de juiste manier met de TV communiceert. Druk op **HOME** en selecteer [Instellingen] → [Systeem Settings] → [Instellingen] → [Netwerk] → [Thuis Netwerk Installatie] → [Serverdiagnoses].

Als u de rendererfunctie gebruikt, kunnen er geen muziekbestanden worden afgespeeld

- Sommige toepassingen geven tegelijkertijd bij het afspelen van muziek een fotobestand weer, dat vooraf op de computer is geïnstalleerd, bij gebruik van de rendererfunctie. Afhankelijk van het vooraf geïnstalleerde fotobestand, kan het zijn dat er geen muziek afgespeeld kan worden, als dit fotobestand echter wordt veranderd, is het wel mogelijk om muziek af te spelen.

U kunt geen verbinding met het internet maken

- Controleer of de LAN-kabel of het netsnoer van de router/modem* correct is aangesloten.
- * Uw router/modem moet vooraf zijn ingesteld om verbinding met internet te maken. Neem contact op met uw internetserviceprovider voor de instellingen van uw router/modem.

U hebt geen YouTube ID

- Als u geen YouTube ID en wachtwoord heeft, registreer u dan via het onderstaande adres. <http://www.google.com/device> (U kunt ook een YouTube ID en wachtwoord aanvragen via uw computer.) Nadat u zich geregistreerd heeft, kunt u deze ID onmiddellijk gebruiken.

Algemeen

De televisie wordt automatisch uitgeschakeld (de televisie gaat naar de stand-bymodus)

- Controleer of de [Sleep Timer] geactiveerd is (pagina 26).
- Controleer of de [Duur] geactiveerd is door de [Timer Aan] (pagina 26) of [Fotokaderinstellingen] (pagina 26).
- Controleer of de [Inactieve TV standby] geactiveerd is (pagina 29).

Sommige ingangsbronnen kunnen niet worden geselecteerd

- Selecteer [AV voorkeuze] en [Altijd] voor de ingangsbron (pagina 27).

De afstandsbediening werkt niet

- Vervang de batterijen.

Het HDMI-apparaat verschijnt niet in de [BRAVIA Sync-apparaatlijst]

- Controleer of uw apparaat compatibel is met BRAVIA Sync-beheer.

Kan [Uit] niet selecteren in [BRAVIA Sync-beheer]

- Als u een audiosysteem verbonden hebt dat compatibel is met BRAVIA Sync-beheer, dan kunt u [Uit] in dit menu niet selecteren. om de audio-uitvoer te wijzigen naar de televisieluidspreker selecteert u [TV-speaker] in het [Speakers]-menu (pagina 27).

Ik ben het [Kinderslot]-wachtwoord vergeten

- Druk op **HOME** en selecteer [Instellingen] → [Systeem settings] → [Kinderslot] → [PIN-code] en voer vervolgens 9999 in voor de pincode (pincode 9999 wordt altijd aanvaard).

Opslagweergavemodus of een logo verschijnt op het scherm

- Druk op de afstandsbediening op toets  **RETURN** en vervolgens op **HOME** en selecteer [Instellingen] → [Systeem settings] → [Instellingen] → [Auto Start]. Selecteer zeker [Thuis] in [Locatie].

Specificaties

Systeem

Beeldschermstelsysteem

LCD (Liquid Crystal Display)-scherm, LED-licht

Televisiesysteem

Analoog: Hangt af van uw land-/regioselectie:

B/G, D/K, L, I

Digitaal: DVB-T/DVB-C
DVB-T2*1

Satelliet*1: DVB-S/DVB-S2

Kleur-/videosysteem

Analoog: PAL, SECAM, NTSC3.58, NTSC4.43

Digitaal: MPEG-2 MP@ML/HL, H.264/MPEG-4 AVC
HP@L4.0, MP@L4.0

Beschikbare kanalen

Analoog: UHF/VHF/Kabel, Hangt af van uw land-/regioselectie.

Digitaal: UHF/VHF/Kabel, Hangt af van uw land-/regioselectie.

Satelliet*1: IF-frequentie 950-2.150 MHz

Geluidsuitgang (enkel voor 19,5 V spanning)

5 W + 5 W

Draadloze technologie

Protocol IEEE802.11b/g/n

(behalve KDL-40R45xC, KDL-32R40xC)

Ingangs/uitgangsaansluitingen

Antenne/kabel

75 ohm externe aansluiting voor VHF/UHF

Satellietantenne*1

Vrouwelijke F-type connector IEC169-24, 75 ohm.
DiSEqC 1.0, LNB 13 V/18 V & 22 kHz tone, Enkel
kabeldistributiesysteem EN50494.

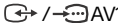
 AV1

21-pins scart-aansluiting (CENELEC-standaard)
inclusief audio/video-ingang, RGB-ingang en TV
audio/video-uitgang.

 COMPONENT IN/  AV2

 COMPONENT IN

Ondersteunde formaten: 1080p(50, 60 Hz),
1080i(50, 60 Hz), 720p(50, 60 Hz), 576p, 576i,
480p, 480i

Y: 1 Vp-p, 75 ohm, 0,3 V negatieve sync

Pb: 0,7 Vp-p, 75 ohm

Pr: 0,7 Vp-p, 75 ohm

 Video-ingang (Tulpaansluiting)

 COMPONENT IN/  AV2

Audio-ingang (RCA-aansluitingen)

HDMI IN 1 (ARC), HDMI IN 2

HDMI Video: 1080p(30, 50, 60 Hz), 1080/24p,
1080i(50, 60 Hz), 720p(30, 50, 60 Hz), 720/24p,
576p, 576i, 480p, 480i

PC-ingang:

(Resolutie, horizontale frequentie, verticale
frequentie)

Voor KDL-48R55xC / 40R55xC / 40R45xC

640 × 480, 31,5 kHz, 60 Hz

800 × 600, 37,9 kHz, 60 Hz

1.024 × 768, 48,4 kHz, 60 Hz

1.280 × 768, 47,4 kHz, 60 Hz

1.280 × 768, 47,8 kHz, 60 Hz

1.360 × 768, 47,7 kHz, 60 Hz

1.280 × 1.024, 64,0 kHz, 60 Hz

*1.920 × 1.080, 67,5 kHz, 60 Hz

* De 1080p-timing die toegepast wordt op de
HDMI-ingang wordt behandeld als videotiming
en niet als pc-timing.

Voor KDL-32R50xC / 32R40xC

640 × 480, 31,5 kHz, 60 Hz

800 × 600, 37,9 kHz, 60 Hz

1.024 × 768, 48,4 kHz, 60 Hz

1.280 × 768, 47,4 kHz, 60 Hz

1.280 × 768, 47,8 kHz, 60 Hz

1.360 × 768, 47,7 kHz, 60 Hz

Audio: Tweekanaals lineaire PCM: 32, 44,1 en

48 kHz, 16, 20 en 24 bits, Dolby Digital

ARC (Audio-retourkanaal) (enkel HDMI IN 1)

↻ DIGITAL AUDIO OUT (OPTICAL)

Digitale optische aansluiting (tweekanaals
lineaire PCM, Dolby Digital, DTS)

↻ AUDIO OUT / (stereo mini-aansluiting)

Hoofdtelefoon, audio-uitgang, subwoofer

⚡ (enkel KDL-40R45xC / 32R40xC)

USB-poort

⚡ 1 (HDD REC), ⚡ 2 (behalve KDL-40R45xC / 32R40xC)

USB-poort



CAM-sleuf (Conditional Access Module)

DC IN 19.5 V

AC-adapteringang

LAN (afhankelijk van de land-/gebied)

10BASE-T/100BASE-TX-stekker (Afhankelijk van de
besturingsomgeving van het netwerk kan de
verbindingssnelheid variëren. De
communicatiesnelheid en -kwaliteit van
10BASE-T/100BASE-TX worden niet gegarandeerd
voor deze tv.)

Andere

Optionele accessoires

Wandmontagesteun: SU-WL450

Bedrijfstemperatuur

0 °C – 40 °C

Bedrijfsvochtigheid

10 % – 80 % RH (niet-condenserend)

Stroom en andere

Stroomvereisten

19,5 V DC met AC-adapter

Waarde: Input 220 V - 240 V wisselstroom, 50 Hz

Energie-efficiëntieklasse

KDL-48R55xC: A++

KDL-40R55xC: A+

KDL-40R45xC: A+

KDL-32R50xC: A+

KDL-32R40xC: A+

Schermgrootte (diagonaal gemeten) (ong.)

KDL-48R55xC: 48 inch / 120,9 cm

KDL-40R55xC / 40R45xC: 40 inch / 101,6 cm

KDL-32R50xC / 32R40xC: 32 inch / 80,0 cm

Stroomverbruik

In [Standaard]-modus

KDL-48R55xC: 46 W

KDL-40R55xC: 43 W

KDL-40R45xC: 45 W

KDL-32R50xC: 31 W

KDL-32R40xC: 31 W

In [Levendig]-modus

KDL-48R555C: 85 W

KDL-48R553C: 74 W

KDL-48R550C: 74 W

KDL-40R555C: 71 W

KDL-40R553C: 58 W

KDL-40R550C: 58 W

KDL-40R455C: 63 W

KDL-40R453C: 50 W

KDL-40R450C: 50 W

KDL-32R505C: 59 W

KDL-32R503C: 45,8 W

KDL-32R500C: 45,8 W

KDL-32R405C: 58 W

KDL-32R403C: 45 W

KDL-32R400C: 45 W

Gemiddeld jaarlijks energieverbruik*²

KDL-48R55xC: 67 kWh

KDL-40R55xC: 63 kWh

KDL-40R45xC: 66 kWh

KDL-32R50xC: 45 kWh

KDL-32R40xC: 45 kWh

Stand-by stroomverbruik*³

KDL-48R55xC: 0,5 W
KDL-40R55xC: 0,5 W
KDL-40R45xC: 0,5 W
KDL-32R50xC: 0,5 W
KDL-32R40xC: 0,5 W

Beeldschermresolutie

KDL-48R55xC / 40R55xC / 40R45xC:
1.920 punten (horizontaal) × 1.080 lijnen
(verticaal)
KDL-32R50xC / 32R40xC: 1.366 punten
(horizontaal) × 768 lijnen (verticaal)

Afmetingen (ong.) (b × h × d)

met tafelstandaard

KDL-48R55xC: 108,9 × 67,2 × 20,1 cm
KDL-40R55xC / 40R45xC: 92,4 × 58,0 × 16,6 cm
KDL-32R50xC / 32R40xC: 73,8 × 47,0 × 15,1 cm

Zonder tafelstandaard

KDL-48R55xC: 108,9 × 63,8 × 6,5 cm
KDL-40R55xC / 40R45xC: 92,4 × 54,6 × 6,5 cm
KDL-32R50xC / 32R40xC: 73,8 × 44,1 × 6,5 cm

Gewicht (ong.)

met tafelstandaard

KDL-48R55xC: 11,0 kg
KDL-40R55xC / 40R45xC: 8,7 kg
KDL-32R50xC / 32R40xC: 6,3 kg

Zonder tafelstandaard

KDL-48R55xC: 10,4 kg
KDL-40R55xC / 40R45xC: 8,1 kg
KDL-32R50xC / 32R40xC: 5,8 kg

*¹ Niet alle tv-sets beschikken over DVB-T2- of DVB-S/S2-technologie of een satellietantennaansluiting.

*² Jaarlijks energieverbruik, gebaseerd op het energieverbruik van een televisie die 4 uur per dag werkt gedurende 365 dagen. Het werkelijke energieverbruik hangt af van hoe vaak de televisie wordt gebruikt.

*³ Het gespecificeerde stand-byvermogen wordt bereikt nadat de televisie de noodzakelijke interne processen beëindigt.

Opmerking

- De beschikbaarheid van optionele accessoires hangt af van het land/de regio/het televisiemodel/stock.
- Verwijder de namaakkaart uit de TV CAM (Conditional Access Module)-sleuf alleen om een smartcard in de CAM te plaatsen.
- Het ontwerp en de specificaties kunnen zonder voorafgaande kennisgeving worden gewijzigd.

Opmerkingen betreffende de digitale televisiefunctie

- Functies met betrekking tot digitale televisie (**DVB**) werken alleen in landen of gebieden waar DVB-T/DVB-T2* (MPEG-2 en H.264/MPEG-4 AVC) digitale aardse signalen worden uitgezonden of waar toegang is tot een compatibele DVB-C (MPEG-2 en H.264/MPEG-4 AVC) kabelservice. Vraag uw dealer of u een DVB-T/DVB-T2*-signaal kunt ontvangen waar u woont of vraag uw kabelleverancier of hun DVB-C-kabelservice geschikt is voor een geïntegreerde werking met deze televisie.
- Uw kabelleverancier kan voor een dergelijke service kosten in rekening brengen en het kan zijn dat u moet instemmen met bepaalde voorwaarden.
- Dit televisietoestel voldoet aan de DVB-T/DVB-T2*- en DVB-C-specificaties, maar de compatibiliteit met toekomstige DVB-T/DVB-T2* digitale aardse en DVB-C digitale kabeluitzendingen kan niet worden gegarandeerd.
- Bepaalde digitale televisiefuncties zijn wellicht niet beschikbaar in sommige landen/regio's en DVB-C-kabel werkt wellicht niet goed bij bepaalde aanbieders.

* Niet alle toestellen hebben 2e generatie T2* Digitale Videouitzendtechnologie.

Informatie over handelsmerken

- De termen HDMI en HDMI High-Definition Multimedia Interface en het HDMI-logo zijn handelsmerken of geregistreerde handelsmerken van HDMI Licensing LLC in de Verenigde Staten en andere landen.
- Geproduceerd onder licentie van Dolby Laboratories.
Dolby en het dubbele D-symbool zijn handelsmerken van Dolby Laboratories.
- "BRAVIA" en BRAVIA zijn handelsmerken van Sony Corporation.
- "Blu-ray Disc", "Blu-ray" en het "Blu-ray Disc" logo zijn handelsmerken van Blu-ray Disc Association.
- Voor DTS-patenten, zie <http://patents.dts.com>. Geproduceerd onder licentie van DTS, Inc.
DTS, het symbool, & DTS en het symbool samen zijn geregistreerde handelsmerken en DTS 2.0+ Digital Out is een handelsmerk van DTS, Inc. © DTS, Inc. Alle rechten voorbehouden.
- TUXERA is in de V.S en andere landen een geregistreerd handelsmerk van Tuxera Inc.
- Windows Media is in de VS en/of andere landen een geregistreerd handelsmerk of een handelsmerk van Microsoft Corporation.
- Dit product bevat technologie die beschermd is door bepaalde intellectuele eigendomsrechten van Microsoft. Het gebruik of de distributie van deze technologie los van dit product is verboden zonder de betreffende licentie(s) van Microsoft.

Behalve KDL-40R45xC, KDL-32R40xC

- Opera® Devices SDK from Opera Software ASA. Copyright 1995-2014 Opera Software ASA. All rights reserved.
- Wi-Fi, Wi-Fi Direct, Miracast en Wi-Fi Protected Setup zijn handelsmerken of geregistreerde handelsmerken van Wi-Fi Alliance.

Enkel voor satellietmodellen:

- DiSEqC™ is een handelsmerk van EUTELSAT.
Deze televisie ondersteunt DiSEqC 1.0.
Deze televisie is niet bedoeld voor het regelen van gemotoriseerde antennes.



(behalve KDL-40R45xC, KDL-32R40xC)

NL



Inhaltsverzeichnis

WICHTIGER HINWEIS	4
Sicherheitsinformationen	4
Sicherheitsmaßnahmen	6

Teile und Steuerelemente

Fernsehergät	8
Fernbedienung	9

Verbindung des Fernsehgeräts mit dem Internet

Einrichten der Internetverbindung	11
Typ 1: Gesichertes Netzwerk mit Wi-Fi Protected Setup™ (WPS)	11
Typ 2: Gesichertes Netzwerk ohne Wi-Fi Protected Setup™ (WPS)	12
Typ 3: Ungesichertes Netzwerk mit jeder Art von WLAN-Router	12
Typ 4: Kabelgebundene Netzwerkeinstellung	12
Vorbereiten eines verkabelten Netzwerks	13
Anzeigen des Netzwerkstatus	13
Wenn Sie keine Verbindung mit dem Internet herstellen können	13
Datenschutzerklärung	14

Fernsehempfang

Die Darstellungsart ändern	15
Ändern des Bildformat	15
Einstellung von Szenenauswahl	15

Durch das Home-Menü navigieren

Internetinhalt	15
Digitale Programmliste	16
Digitaler EPG	16
Anwendungen	16
Das Fernsehgerät als Bilderrahmen verwenden	16
FM-Radio hören (nur für Russland oder Ukraine)	17
Photo Sharing Plus	18
Aufnahmen	18
Medien	19
Wiedergabe von Foto/Musik/Video über USB	19
Heimnetzwerk	20
Anschluss an ein Heimnetzwerk	20
Renderer	20
Anzeigeeinstellungen für Medienserver ..	21
Einstellungen	21
Systemeinstellungen	21
Kundenservice & Hilfe	30

Bilder von angeschlossenen Geräten anschauen

Verbindungsdiagramm	32
Verwendung von Audio- und Videogeräten	33
Verwendung von Bildschirm spiegeln ..	33
Montieren des Fernsehgeräts an der Wand	35

Weitere Informationen

Störungsbehebung	36
Bild	36
Ton	37
Kanäle	37
Netzwerk	37
Allgemeines	39
Technische Daten	40

Einleitung

Vielen Dank, dass Sie sich für ein Produkt von Sony entschieden haben.

Bitte lesen Sie dieses Handbuch aufmerksam durch, bevor Sie das Fernsehgerät verwenden, und bewahren Sie es auf, um später bei Bedarf darin nachschlagen zu können.

Hinweis

- Das „x“ in der Modellbezeichnung steht für eine Ziffer, die auf das Design, eine Farbvariante oder das Fernsehsystem hinweist.
- Lesen Sie sich vor der Bedienung des Fernsehgeräts die „Sicherheitsinformationen“ durch (Seite 4).
- Darstellungen und Abbildungen, die in der Einführungsanleitung und in dieser Anleitung verwendet werden, dienen nur der Referenz und können vom tatsächlichen Produkt abweichen.

Position des Bezeichnungsschildes

Aufkleber für Fernsehgerät-Modellnummer, Herstellungsdatum (Jahr/Monat) und Betriebsspannung befinden sich auf der Rückseite des Fernsehgeräts oder auf der Verpackung. Die Aufkleber mit der Modellnummer und Seriennummer des Netzteils befinden sich an der Unterseite des Netzteils.

WARNUNG

UM FEUERGEFAHR ZU VERMEIDEN, HALTEN SIE KERZEN UND JEGLICHE OFFENEN FLAMMEN JEDERZEIT VON DIESEM GERÄT FERN.



WICHTIGER HINWEIS

Dieses Produkt wurde von oder für Sony Corporation, 1-7-1 Konan Minato-ku Tokio, 108-0075 Japan hergestellt. Bei Fragen zur Produktkonformität auf Grundlage der Gesetzgebung der Europäischen Union kontaktieren Sie bitte den Bevollmächtigten Sony Deutschland GmbH, Hedelfinger Strasse 61, 70327 Stuttgart, Deutschland. Für Kundendienst oder Garantieangelegenheiten wenden Sie sich bitte an die in den Kundendienst- oder Garantiedokumenten genannten Adressen.

Hinweis zum Drahtlos-Signal

Hiermit erklärt die Sony Corporation, dass sich dieses Gerät in Übereinstimmung mit den grundlegenden Anforderungen und den übrigen einschlägigen Bestimmungen der Richtlinie 1999/5/EG befindet. Weitere Informationen erhältlich unter:
<http://www.compliance.sony.de/>



Sicherheitsinformationen

WARNUNG

Batterien dürfen nicht übermäßiger Hitze, wie Sonnenlicht, einem Feuer oder Ähnlichem, ausgesetzt werden.

Installation/Einstellung

Installieren und benutzen Sie das Fernsehgerät unter Berücksichtigung der im Folgenden angegebenen Anweisungen, um alle Risiken wie Feuer, Stromschlag oder Beschädigungen und/oder Verletzungen zu vermeiden.

Installation

- Das Fernsehgerät sollte neben einer frei zugänglichen Netzsteckdose installiert werden.
- Stellen Sie das Fernsehgerät auf eine stabile, ebene Oberfläche, um zu verhindern, dass es herunterfällt und Personenschäden oder Schäden am Fernsehgerät verursacht.
- Stellen Sie das Fernsehgerät so auf, dass der Tischständer des Fernsehgeräts nicht über den Fernsehständer (nicht mitgeliefert) hinausragt. Wenn der Tischständer über den Fernsehständer hinausragt, kann das Fernsehgerät umkippen und herunterfallen, was zu Verletzungen bzw. Schäden am Fernsehgerät führen kann.

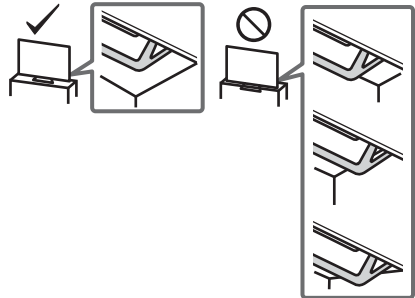

- Wandeinbauten sollten nur von qualifiziertem Fachpersonal ausgeführt werden.
- Aus Sicherheitsgründen wird dringend empfohlen, ausschließlich Sony Zubehörteile zu verwenden, inklusive: Wandhalterung – SU-WL450
- Verwenden Sie unbedingt die Schrauben im Lieferumfang der Wandhalterung, wenn Sie die Montagehaken am Fernsehgerät befestigen. Die mitgelieferten Schrauben sind, gemessen von der Befestigungsfläche des Montagehakens, wie in der Abbildung dargestellt konstruiert. Durchmesser und Länge der Schrauben variieren je nach Modell der Wandmontagehalterung. Durch die Verwendung anderer als der mitgelieferten Schrauben kann das Fernsehgerät beschädigt werden oder herunterfallen.

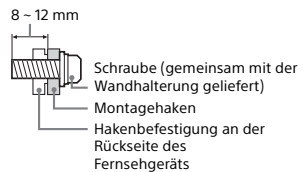

Transport

- Vor dem Transport des Fernsehgeräts ziehen Sie bitte alle Kabel aus dem Gerät.
- Zum Transport eines großen Fernsehgeräts sind zwei oder drei Personen nötig.
- Wenn Sie das Fernsehgerät ohne Hilfsmittel transportieren, halten Sie es wie unten dargestellt. Üben Sie weder auf den LCD-Bildschirm noch auf den Bildschirmrahmen Druck aus.

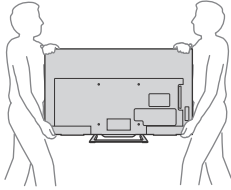

- Setzen Sie das Fernsehgerät beim Transport weder Stößen noch starken Erschütterungen aus.
- Wenn Sie das Fernsehgerät für Reparaturen oder bei einem Umzug transportieren müssen, verpacken Sie es mithilfe der Originalverpackungsmaterialien im Originalkarton.

Luftzirkulation

- Legen Sie niemals etwas in den Schrank.
- Lassen Sie ausreichend Platz um das Fernsehgerät (siehe Abbildung).
- Es wird dringend empfohlen, die offizielle Sony Wandhalterung zu verwenden, um eine ausreichende Luftzirkulation zu gewährleisten.

Installation an der Wand

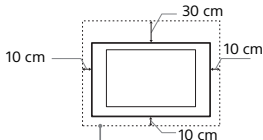

Lassen Sie mindestens so viel Platz um das Gerät.

Aufstellung auf dem Standfuß

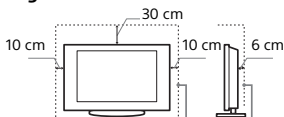

Lassen Sie mindestens so viel Platz um das Gerät.

- Um eine ausreichende Belüftung zu gewährleisten und Staub- oder Schmutzablagerungen zu vermeiden:
 - Stellen Sie das Fernsehgerät weder flach noch auf dem Kopf stehend, falsch herum oder seitwärts geneigt auf.
 - Stellen Sie das Fernsehgerät weder auf einem Regal, einem Teppich, einem Bett oder in einem Schrank auf.
 - Decken Sie das Fernsehgerät nicht mit Decken oder Vorhängen ab und legen Sie keine Gegenstände wie Zeitungen usw. darauf.
 - Installieren Sie das Fernsehgerät nicht wie auf der Abbildung gezeigt.

Die Luftzirkulation wird unterbunden.

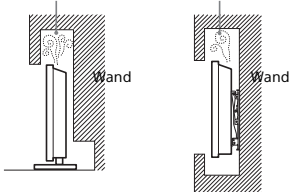

Netzkabel

Um alle Risiken wie Feuer, Elektroschock oder Beschädigungen und/oder Verletzungen auszuschließen, sollten Sie das Netzkabel und den Stecker wie hier angegeben handhaben:

- Verwenden Sie ausschließlich die von Sony und keinen anderen Anbietern gelieferte Netzkabel.
- Stecken Sie den Stecker ganz in die Netzsteckdose.
- Dieses Fernsehgerät ist ausschließlich für den Betrieb an 220 V - 240 V Wechselstrom ausgelegt.
- Trennen Sie das Gerät zu Ihrer eigenen Sicherheit unbedingt vom Netzstrom, wenn Sie Kabel an dem Gerät anschließen, und stolpern Sie nicht über die Kabel.
- Trennen Sie das Netzkabel von der Netzsteckdose, bevor Sie das Fernsehgerät reparieren oder transportieren.
- Halten Sie das Netzkabel von Wärmequellen fern.
- Ziehen Sie den Netzstecker aus der Steckdose und reinigen Sie ihn regelmäßig. Wenn der Stecker verstaubt ist und sich Feuchtigkeit abgelagert, kann die Isolierung leiden und es besteht Feuergefahr.

Hinweis

- Verwenden Sie das mitgelieferte Netzkabel nicht mit anderen Geräten.
- Klemmen, biegen oder verdrehen Sie das Netzkabel nicht übermäßig. Die blanken Adern im Inneren des Kabels könnten freiliegen oder brechen.
- Nehmen Sie am Netzkabel keine Veränderungen vor.
- Stellen Sie keine schweren Gegenstände auf das Netzkabel.
- Ziehen Sie nicht am Kabel, selbst wenn Sie das Netzkabel aus der Steckdose herausziehen.
- Achten Sie darauf, nicht zu viele andere Geräte an dieselbe Netzsteckdose anzuschließen.
- Verwenden Sie eine Netzsteckdose, in der der Stecker fest sitzt.

HINWEIS ZUM NETZTEIL

Warnung

Um das Risiko eines Brandes oder Stromschlags zu reduzieren, sollten Sie das Gerät weder Regen noch Feuchtigkeit aussetzen. Stellen Sie keine mit Flüssigkeit gefüllten Objekte, wie z. B. Vasen, auf das Gerät, um die Gefahr eines Brandes oder Stromschlags zu verringern. Stellen Sie das Gerät nicht an einem Ort auf, an dem eine ausreichende Luftzufuhr nicht gegeben ist, zum Beispiel in einem engen Regalfach oder an einem ähnlichen Ort.

- Stellen Sie sicher, dass sich die Netzsteckdose in der Nähe des Geräts befindet und leicht zugänglich ist.
- Verwenden Sie unbedingt das mitgelieferte Netzteil und Netzkabel.
- Verwenden Sie keine anderen Netzteile. Andernfalls kann es zu einer Fehlfunktion kommen.
- Schließen Sie das Netzkabel an eine leicht zugängliche Netzsteckdose an.
- Wickeln Sie das Netzkabel nicht um das Netzteil. Andernfalls kann die Litze im Inneren durchtrennt werden und/oder es kann zu einer Fehlfunktion des Medienreceivers kommen.
- Berühren Sie das Netzteil nicht mit feuchten Händen.
- Berühren Sie das Netzteil irgendwelche Störungen auftreten, lösen Sie das Netzteil sofort von der Netzsteckdose.
- Solange eine Verbindung zur Netzsteckdose besteht, ist das Gerät nicht vom Netzstrom getrennt, auch wenn das Gerät selbst ausgeschaltet wurde.
- Da sich das Netzteil erwärmt, wenn es längere Zeit verwendet wird, kann es sich sehr heiß anfühlen, wenn Sie es mit der Hand berühren.



Verbotene Nutzung

Installieren Sie das Fernsehgerät weder an Standorten, in Umgebungen noch in Situationen wie den hier aufgeführten, da dies zu Fehlfunktionen des Fernsehgeräts und Feuer, Elektroschock, Beschädigungen und/oder Verletzungen führen kann.

Standort:

- Im Freien (in direktem Sonnenlicht), am Meer, auf einem Schiff oder Boot, im Innern eines Fahrzeugs, in medizinischen Einrichtungen, an instabilen Standorten, in der Nähe von Wasser, Regen, Feuchtigkeit oder Rauch.
- Wenn das Fernsehgerät in der Umkleidekabine eines Schwimmbads oder Thermalbads aufgestellt wird, kann das Fernsehgerät durch Schwefeldämpfe usw. beschädigt werden.



- Für eine optimale Bildqualität schützen Sie den Bildschirm vor direkter Beleuchtung oder direktem Sonnenlicht.
- Bringen Sie das Fernsehgerät möglichst nicht von einem kalten in einen warmen Raum. Bei plötzlichen Temperaturschwankungen kann sich Feuchtigkeit niederschlagen. Dies kann die Bild- und/oder Farbqualität am Fernsehgerät beeinträchtigen. Lassen Sie die Feuchtigkeit in einem solchen Fall vor dem Einschalten des Fernsehgeräts vollständig verdunsten.

Umgebung:

- An heißen, feuchten oder übermäßig staubigen Orten, an denen Insekten in das Gerät eindringen können; an denen es mechanischen Erschütterungen ausgesetzt ist, neben brennbaren Objekten (Kerzen usw.). Das Fernsehgerät darf weder Tropfen oder Spritzern ausgesetzt werden. Es dürfen keine mit Flüssigkeit gefüllten Gegenstände, zum Beispiel Vasen, auf dem Fernsehgerät abgestellt werden.
- Stellen Sie das Fernsehgerät nicht an einen feuchten oder staubigen Ort oder in einen Raum mit fettigem Rauch oder Dampf (in der Nähe von Kochstellen oder Luftbefeuchtern). Andernfalls besteht Feuergefahr, die Gefahr eines elektrischen Schlags oder das Gerät kann sich verformen.
- Stellen Sie das Fernsehgerät nicht an Orten auf, an denen es extremen Temperaturen ausgesetzt ist, z. B. in direktem Sonnenlicht oder in der Nähe einer Heizung oder eines Warmluftauslasses. Andernfalls kann sich das Fernsehgerät überhitzen und das Gehäuse kann sich verformen und/oder es kommt zu Fehlfunktionen am Fernsehgerät.

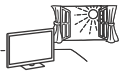

Situation:

- Nicht mit nassen Händen, ohne Gehäuse oder mit anderem als vom Hersteller empfohlenen Zubehör benutzen. Trennen Sie das Fernsehgerät bei Gewitter von der Netzsteckdose und der Antenne.
- Stellen Sie das Fernsehgerät nicht so auf, dass es frei in den Raum hineinragt. Andernfalls besteht die Gefahr, dass eine Person oder ein Gegenstand dagegenstößt und es kann zu Verletzungen oder Sachschäden kommen.



Bruchstücke:

- Werfen Sie nichts gegen das Fernsehgerät. Das Glas des Bildschirms könnte durch den Aufprall zerbrechen und schwere Verletzungen verursachen.
- Falls die Oberfläche des Fernsehgeräts zerspringt, ziehen Sie zuerst das Netzkabel aus der Steckdose, bevor Sie das Gerät berühren. Andernfalls besteht die Gefahr eines elektrischen Schlags.

Wenn das Gerät nicht benutzt wird

- Zum Schutz der Umwelt und aus Sicherheitsgründen empfiehlt es sich, das Fernsehgerät vom Stromnetz zu trennen, wenn es mehrere Tage nicht benutzt wird.
- Da das Fernsehgerät auch in ausgeschaltetem Zustand mit dem Stromnetz verbunden ist, wenn es nur ausgeschaltet wurde, muss der Stecker aus der Netzsteckdose gezogen werden, um das Fernsehgerät vollkommen auszuschalten.
- Bei einigen Fernsehgeräten gibt es jedoch möglicherweise Funktionen, für die das Fernsehgerät in den Bereitschaftsmodus geschaltet sein muss.

Kinder

- Sorgen Sie dafür, dass Kinder nicht auf das Fernsehgerät klettern.
- Bewahren Sie kleine Zubehörteile außerhalb der Reichweite von Kindern auf, damit diese nicht irrtümlicherweise verschluckt werden.

Falls folgende Probleme auftreten...

Schalten Sie das Fernsehgerät sofort **aus** und ziehen Sie den Netzstecker aus der Steckdose, sobald eines der folgenden Probleme auftritt.

Wenden Sie sich an Ihren Händler oder das Sony Kundendienstzentrum, um es von qualifiziertem Fachpersonal überprüfen zu lassen.

Über:

- Das Netzkabel beschädigt ist.
- Der Stecker nicht fest in der Netzsteckdose sitzt.
- Das Fernsehgerät durch Fallen, Stoßen oder einen geworfenen Gegenstand beschädigt ist.
- Flüssigkeit oder Fremdkörper durch die Öffnungen in das Fernsehgerät gelangen.

Hinweis zur Temperatur des LCD-Bildschirms

Wenn der LCD-Bildschirm längere Zeit genutzt wird, erwärmt sich der Bereich um den Bildschirm herum. Dieser Bereich kann sich heiß anfühlen, wenn Sie ihn mit der Hand berühren.

Sicherheitsmaßnahmen

Fernsehen

- Für eine optimale Bildqualität schützen Sie den Bildschirm vor direkter Beleuchtung oder direktem Sonnenlicht.
- Schauen Sie bei gemäßigter Beleuchtung fern. Durch falsche Beleuchtung oder langes Fernsehen werden die Augen belastet.
- Stellen Sie beim Verwenden von Kopfhörern die Lautstärke moderat ein. Andernfalls kann es zu Gehörschäden kommen.

LCD-Bildschirm

- Obwohl bei der Herstellung des LCD-Bildschirms mit hochpräziser Technologie gearbeitet wird und der Bildschirm 99,99% und mehr effektive Pixel besitzt, ist es möglich, dass dauerhaft einige schwarze oder leuchtende Punkte (rot, grün oder blau) sichtbar sind. Es handelt sich dabei um eine strukturelle Eigenschaft von LCD-Bildschirmen und nicht um eine Fehlfunktion.
- Stoßen Sie nicht gegen den Filter an der Vorderseite, zerkratzen Sie ihn nicht und stellen Sie nichts auf dieses Fernsehgerät. Das Bild kann ungleichmäßig werden und der LCD-Bildschirm kann beschädigt werden.
- Wenn dieses Fernsehgerät an einem kalten Ort verwendet wird, kommt es möglicherweise zu Schmierstreifen im Bild oder das Bild wird dunkel. Dabei handelt es sich nicht um ein Versagen. Diese Effekte verschwinden, wenn die Temperatur steigt.
- Wenn Standbilder längere Zeit angezeigt werden, kann es zu Doppelbildern kommen. Dieser Effekt verschwindet in der Regel nach einigen Augenblicken.
- Bildschirm und Gehäuse erwärmen sich, wenn das Fernsehgerät in Betrieb ist. Dies ist keine Fehlfunktion.
- Der LCD-Bildschirm enthält eine kleine Menge Flüssigkristalle. Befolgen Sie bei der Entsorgung die bei Ihnen geltenden Entsorgungsrichtlinien.

Pflegen und Reinigen der Bildschirmoberfläche bzw. des Gehäuses des Fernsehgeräts

Trennen Sie das Netzkabel unbedingt von der Netzsteckdose, bevor Sie das Gerät reinigen.

Um Materialschäden oder Schäden an der Bildschirmbeschichtung zu vermeiden, beachten Sie bitte folgende Vorsichtsmaßnahmen.

- Entfernen Sie Staub vorsichtig mit einem weichen Tuch von der Bildschirmoberfläche bzw. dem Gehäuse. Bei stärkerer Verschmutzung feuchten Sie ein weiches Tuch leicht mit einer milden Reinigungslösung an und wischen dann über den Bildschirm.
- Sprühen Sie niemals Wasser oder Reinigungsmittel direkt auf das Fernsehgerät. Es kann bis zur Unterseite des Bildschirms oder der Außenteile laufen und in das Fernsehgerät gelangen und so Schäden am Fernsehgerät verursachen.
- Verwenden Sie keine Scheuerschwämme, keine alkalischen/säurehaltigen Reinigungsmittel, kein Scheuerpulver oder flüchtigen Lösungsmittel wie Alkohol, Benzin, Verdünnung oder Insektizide. Wenn Sie solche Mittel verwenden oder das Gerät längere Zeit mit Gummi- oder Vinylmaterialien in Berührung kommt, kann es zu Schäden an der Bildschirm- oder der Gehäuseoberfläche kommen.
- Wenn Sie den Winkel des Fernsehgeräts einstellen, bewegen Sie das Fernsehgerät mit Vorsicht, damit es nicht verrutscht oder vom Ständer fällt.



Sonderzubehör

- Halten Sie Zusatzteile oder Geräte mit elektromagnetischer Strahlung von dem Fernsehgerät fern. Andernfalls können Bild- und/oder Tonstörungen auftreten.
- Dieses Gerät wurde geprüft und erfüllt die EMV-Richtlinie, sofern ein Signalverbindungskabel von unter 3 m Länge verwendet wird.

Empfehlung für Stecker des F-Typs

Der Vorsprung der inneren Leitung ab dem Verbindungsteil darf höchstens 1,5 mm betragen.

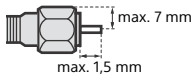

(Referenzabbildung für Stecker des F-Typs)

Vorsichtshinweis zum Umgang mit der Fernbedienung

- Achten Sie beim Einsetzen von Batterien auf die richtige Polung.
- Verwenden Sie Batterien unterschiedlicher Typen nicht gemeinsam und auch nicht alte und neue Batterien zusammen.
- Entsorgen Sie verbrauchte Batterien umweltschonend. Beachten Sie bitte geltende Entsorgungsrichtlinien für Batterien. Wenden Sie sich ggf. an die zuständige Behörde.
- Behandeln Sie die Fernbedienung sorgfältig. Lassen Sie sie nicht fallen, treten Sie nicht darauf und schütten Sie keine Flüssigkeiten darauf.
- Bewahren Sie die Fernbedienung nicht neben einer Wärmequelle, unter direkter Sonneneinstrahlung oder an einem feuchten Ort auf.

Drahtlosfunktion des Geräts

- Das Gerät darf nicht in der Nähe medizinischer Geräte (Schrittmacher usw.) betrieben werden, da deren Funktionsweise dadurch beeinträchtigt werden kann.
- Obwohl dieses Gerät verschlüsselte Signale sendet/empfängt, müssen Sie sich vor nicht autorisiertem Empfang von Signalen schützen. Für etwaige Probleme diesbezüglich kann keine Haftung übernommen werden.

Entsorgen des Fernsehgeräts



Entsorgung von gebrauchten elektrischen und elektronischen Geräten (anzuwenden in den Ländern der Europäischen Union und anderen europäischen Ländern mit einem separaten Sammelsystem für diese Geräte)

Das Symbol auf dem Produkt oder seiner Verpackung weist darauf hin, dass dieses Produkt nicht als normaler Haushaltsabfall zu behandeln ist, sondern an einer Annahmestelle für das Recycling von elektrischen und elektronischen Geräten abgegeben werden muss. Durch Ihren Beitrag zum korrekten Entsorgen dieses Produkts schützen Sie die Umwelt und die Gesundheit Ihrer Mitmenschen. Umwelt und Gesundheit werden durch falsches Entsorgen gefährdet. Materialrecycling hilft, den Verbrauch von Rohstoffen zu verringern. Weitere Informationen zum Recycling dieses Produkts erhalten Sie bei Ihrer Gemeindeverwaltung, den kommunalen Entsorgungsbetrieben oder dem Geschäft, in dem Sie das Produkt gekauft haben.



Entsorgung von gebrauchten Batterien und Akkus (anzuwenden in den Ländern der Europäischen Union und anderen europäischen Ländern mit einem separaten Sammelsystem für diese Produkte)

Das Symbol auf der Batterie/dem Akku oder der Verpackung weist darauf hin, dass diese nicht als normaler Haushaltsabfall zu behandeln sind. Ein zusätzliches chemisches Symbol Pb (Blei) oder Hg (Quecksilber) unter der durchgestrichenen Mülltonne bedeutet, dass die Batterie/der Akku einen Anteil von mehr als 0,0005% Quecksilber oder 0,004% Blei enthält. Durch Ihren Beitrag zum korrekten Entsorgen dieser Batterien/Akkus schützen Sie die Umwelt und die Gesundheit Ihrer Mitmenschen. Umwelt und Gesundheit werden durch falsches Entsorgen gefährdet. Materialrecycling hilft, den Verbrauch von Rohstoffen zu verringern. Bei Produkten, die auf Grund ihrer Sicherheit, der Funktionalität oder als Sicherung vor Datenverlust eine ständige Verbindung zur eingebauten Batterie benötigen, sollte die Batterie nur durch qualifiziertes Servicepersonal ausgetauscht werden. Um sicherzustellen, dass die Batterie korrekt entsorgt wird, geben Sie das Produkt zwecks Entsorgung an einer Annahmestelle für das Recycling von elektrischen und elektronischen Geräten ab. Für alle anderen Batterien entnehmen Sie die Batterie bitte entsprechend dem Kapitel über die sichere Entfernung der Batterie. Geben Sie die Batterie an einer Annahmestelle für das Recycling von Batterien/Akkus ab. Weitere Informationen über das Recycling dieses Produkts oder der Batterie erhalten Sie von Ihrer Gemeinde, den kommunalen Entsorgungsbetrieben oder dem Geschäft, in dem Sie das Produkt gekauft haben. Hinweis für Lithiumbatterien: Bitte geben Sie nur entladene Batterien an den Sammelstellen ab. Wegen Kurzschlussgefahr überleben Sie bitte die Pole der Batterie mit Klebestreifen. Sie erkennen Lithiumbatterien an den Abkürzungen Li oder CR.

Fernseherät

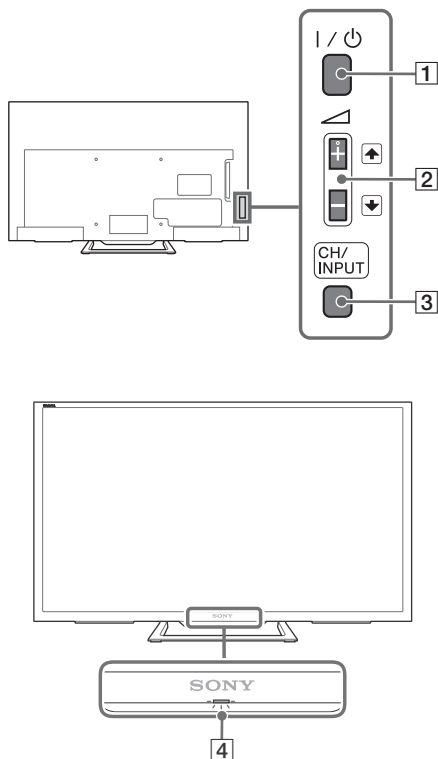

1 I/⏻ (Betrieb)

Schaltet das Fernsehgerät ein oder schaltet es in den Bereitschaftsmodus.

Hinweis

- Um das Fernsehgerät vollständig vom Wechselstrom zu trennen, ziehen Sie den Stecker aus der Steckdose ab.

2 \triangleleft + / - / \uparrow / \downarrow (Lautstärke / Auswahl)

- Steigert/senkt die Lautstärke oder wählt den nächsten (+) oder vorherigen (-) Kanal, wenn die CH-Aufwärts/Abwärts-Meldung durch Drücken der Taste **CH/INPUT** angezeigt wird.
- Bewegt die ausgewählte Eingangsquelle nach oben/unten, wenn durch Drücken der Taste **CH/INPUT** das Eingangsauswahl-Menü angezeigt wird.

3 CH/INPUT

Schaltet zwischen dem CH-Aufwärts/Abwärts-Bildschirm und dem Eingangsauswahl-Bildschirm um.

4 (Sensoren/LED-Anzeige)

- Empfängt Signale von der Fernbedienung. Bedecken Sie den Sensor nicht. Dies kann seine Funktion beeinträchtigen.
- Leuchtet bernsteinfarben auf, wenn der [Abschalttimer] oder [Einschalttimer] auf (Seite 27) eingestellt ist oder das Fernsehgerät sich im Modus „Bilderrahmen“ (Seite 16) befindet.
- Leuchtet grün, wenn [Energie sparen] auf [Bild aus] (Seite 30) eingestellt ist.
- Leuchtet grün, wenn das Fernsehgerät eingeschaltet ist.
- Leuchtet nicht, wenn sich das Fernsehgerät im Bereitschaftsmodus befindet.
- Blinkt, während die Fernbedienung betätigt wird.

Hinweis

- Achten Sie darauf, dass das Fernsehgerät vollständig ausgeschaltet ist, bevor Sie das Netzkabel abziehen.

Tipp

- Die Taste \triangleleft + verfügt über einen Tastpunkt. Verwenden Sie sie als Bezugspunkt zum Bedienen des Fernsehgeräts.

Fernbedienung

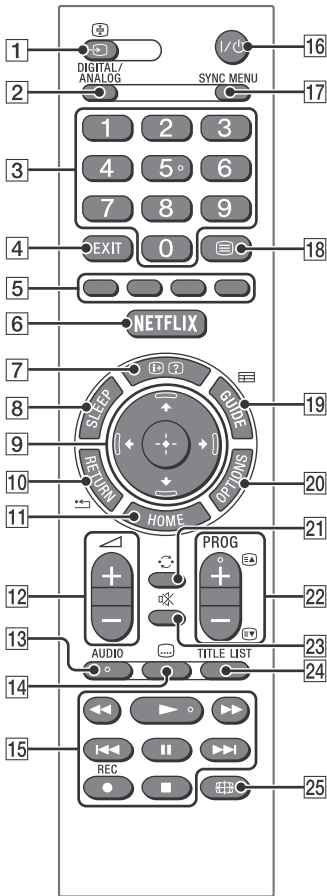

1 (Eingangsauswahl / Text halten)

- Zeigt die Eingangsquelle an und wählt sie aus (Seite 33).
- Hält im Textmodus bei der aktuellen Seite an.

2 DIGITAL/ANALOG

Schaltet zwischen digitalem und analogem Eingang um.

3 Zifferntasten

- Wählen die Kanäle aus. Geben Sie für Zahlen von 10 und darüber die beiden Ziffern rasch hintereinander ein.

- Geben Sie im Textmodus die dreistellige Seitennummer ein, um die Seite auszuwählen.

4 EXIT*

Keht zum vorherigen Bildschirm zurück oder beendet das Menü. Wenn ein Dienst einer interaktiven Anwendung verfügbar ist, drücken Sie diese Option, um den Dienst zu beenden.

5 Farbtasten

Zeigt einen Bedienungsleitfaden an (wenn Farbtasten verfügbar sind).

6 NETFLIX*

Drücken Sie hier, um auf den „NETFLIX“-Online-Dienst zuzugreifen.

7 (Info / Textanzeige)

- Zeigt Informationen an. Ein einmaliges Drücken zeigt Informationen zum derzeit angeschauten Programm/Eingang an. Ein erneutes Drücken beendet die Anzeige auf dem Bildschirm.
- Im Textmodus werden ausgeblendete Informationen angezeigt (z. B. Antworten auf Quizfragen).

8 SLEEP*

Drücken Sie die Taste mehrmals, bis das Fernsehgerät die Zeit in Minuten anzeigt ([Aus]/[15 min]/[30 min]/[45 min]/[60 min]/[90 min]/[120 min]), die es eingeschaltet bleiben soll, bevor es sich ausschaltet. Um den Abschalttimer abzubrechen, drücken Sie mehrmals **SLEEP**, bis [Aus] angezeigt wird.

9 (Auswahl / Eingabe)

- Wählen Sie Elemente aus oder stellen Sie sie ein.
- Bestätigen Sie die ausgewählten Elemente.

10 RETURN

- Kehrt zum vorherigen Bildschirm eines angezeigten Menüs zurück.
- Hält die Wiedergabe an, wenn Foto-/Musik-/Video-Dateien wiedergegeben werden.

11 HOME

Zeigt das Menü an oder hebt die Anzeige auf.

12 +/- (Lautstärke)

Stellt die Lautstärke ein.

13 **AUDIO**

Wählen Sie für das aktuelle Programm den Ton der mehrsprachigen Quelle oder Zweitton aus (abhängig von der Programmquelle).

14 (Untertitel)

Ändert die Untertitel-Einstellung (Seite 23).

15

- Bedienen Sie die Medieninhalte am Fernsehgerät und am angeschlossenen BRAVIA Sync-fähigen Gerät.
- Diese Taste kann auch für die Wiedergabe von VOD-Diensten (Video-on-Demand) verwendet werden.
Die Verfügbarkeit ist vom VOD-Dienst abhängig. (außer Modell KDL-32R40xC, KDL-40R45xC)

16 (TV-Bereitschaft)

Schaltet das Fernsehgerät ein oder schaltet es in den Bereitschaftsmodus.

17 **SYNC MENU**

Drücken Sie hier, um das BRAVIA Sync-Menü anzuzeigen und das angeschlossene HDMI-Gerät unter [Geräteauswahl] auszuwählen. Im BRAVIA Sync-Menü können die folgenden Optionen ausgewählt werden.

Gerätesteuerung:

Verwenden Sie die [Gerätesteuerung], um Geräte zu bedienen, die mit BRAVIA Sync – Steuerung kompatibel sind. Wählen Sie Optionen aus [Home (Menü)], [Optionen], [Inhaltsliste] und [Ausschalten] aus, um das Gerät zu bedienen.

Lautsprecher:

Wählt [TV-Lautsprecher] oder [Audiosystem] für die Ausgabe des Fernsehgerätesons an den TV-Lautsprechern oder einem angeschlossenen Audiogerät aus.

TV-Steuerung:

Verwenden Sie das Menü [TV-Steuerung], um das Fernsehgerät über das Menü [Home (Menü)] oder [Optionen] zu bedienen.

Zurück zu TV:

Wählen Sie diese Option, um zum Fernsehprogramm zurückzukehren.

18 (Text)

Im Textmodus wird ausgestrahlter Text angezeigt.

Mit jedem Drücken von  durchläuft die Anzeige folgende Elemente:

Text → Text über TV-Bild (Mischmodus) → Kein Text (Textdienst bearbeiten)

19 **GUIDE (EPG)**

Zeigt die Digitaler EPG (digitale elektronische Programmzeitschrift) an (Seite 16).



20 **OPTIONS**

Zeigt eine Liste an, die Tastenkürzel zu einigen Einstellungsmenüs enthält. Die aufgeführten Optionen sind je nach aktuellen Eingang und Inhalt unterschiedlich.

21 (Springen)

Keht zum vorherigen Kanal oder Eingang zurück, wenn dieser vor mehr als 15 Sekunden angeschaut wurde.

22 **PROG +/-** / /

- Wählt den nächsten (+) oder vorherigen (-) Kanal.
- Wählt im Textmodus die nächste () oder vorherige () Seite.

23 (Stumm)

Stellt den Ton stumm. Ein erneutes Drücken hebt die Stummschaltung auf.

24 **TITLE LIST**

Zeigt die Titelliste an.

25 (Wide-Modus)

Stellt die Bildschirmanzeige ein. Drücken Sie sie mehrmals, um den gewünschten Wide-Modus auszuwählen (Seite 15).

* Positionen, Verfügbarkeit und Funktion der Fernbedienungstasten können abhängig von Land/Region/Fernsehgerätemodell variieren.

Tipp

- Die Zifferntasten **5**, , **PROG +** und **AUDIO** verfügen über Tastpunkte. Verwenden Sie die Tastpunkte als Bezugspunkte beim Bedienen des Fernsehgeräts.

Hinweis

- Wenn Untertitel ausgewählt wurden und der Benutzer über die Text-Taste eine digitale Textanwendung startet, kann es unter bestimmten Bedingungen vorkommen, dass die Untertitel nicht mehr angezeigt werden. Wenn Sie die digitale Textanwendung beenden, wird die Dekodierung der Untertitel automatisch wieder aufgenommen.

Verbindung des Fernsehgeräts mit dem Internet (außer Modell KDL-40R45xC, KDL-32R40xC)

Einrichten der Internetverbindung

Mithilfe der Netzwerkfunktion können Sie das Fernsehgerät mit dem Internet verbinden. Das Einrichtungsverfahren unterscheidet sich je nach Netzwerktyp und LAN-Router. Vor dem Einrichten der Internetverbindung richten Sie zuerst einen LAN-Router ein. Überprüfen Sie Ihre WLAN-Umgebung mit dem folgenden Diagramm.

WLAN

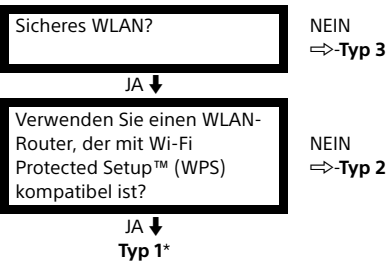

WLAN → Typ 4

* Typ 1 ist einfacher einzurichten, wenn Ihr Router über eine automatische Einstelltaste verfügt, z. B. das Air Station One-Touch Secure System (AOSS). Die meisten neueren Router verfügen über diese Funktion. Überprüfen Sie Ihren Router.

- Typ 1:** Folgen Sie der Konfiguration für „Gesichertes Netzwerk mit Wi-Fi Protected Setup™ (WPS)“.
- Typ 2:** Folgen Sie der Konfiguration für „Gesichertes Netzwerk ohne Wi-Fi Protected Setup™ (WPS)“.
- Typ 3:** Folgen Sie der Konfiguration für „Ungesichertes Netzwerk mit jeder Art von WLAN-Router“.
- Typ 4:** Folgen Sie der Konfiguration für „Kabelgebundene Netzwerkeinstellung“.

Typ 1: Gesichertes Netzwerk mit Wi-Fi Protected Setup™ (WPS)

Mit dem WPS-Standard kann die Sicherheit eines drahtlosen Heimnetzwerks ganz einfach bewerkstelligt werden, indem Sie die WPS-Taste am WLAN-Router drücken. Vor dem Einrichten eines WLANs finden Sie die Position der WPS-Taste am Router heraus und machen sich damit vertraut, wie Sie sie verwenden. Aus Sicherheitsgründen bietet [WPS (PIN)] einen PIN-Code für Ihren Router. Der PIN-Code wird jedes Mal erneuert, wenn Sie [WPS (PIN)] wählen.

- 1** Drücken Sie **HOME**, und wählen Sie dann [Einstellungen] → [Systemeinstellungen] → [Grundeinstellungen] → [Netzwerk] → [Netzwerkeinstellung].

- 2** IP-Adresseinstellung/Proxy-Server:
 - automatische Einstellung: [Netzwerk-Verbindung einstellen] → [Einfach]
 - manuelle Einstellung: [Netzwerk-Verbindung einstellen] → [Experte] → [Wi-Fi -Einstellungen]

- 3** Wählen Sie [WPS (Knopfdruck)] für die Knopfdruck-Methode oder [WPS (PIN)] für die PIN-Methode.

Hinweis

Die Tastenbezeichnung für WPS kann je nach Router abweichen (z. B. AOSS-Taste).

- 4** Folgen Sie den Anweisungen auf dem Einrichtungsbildschirm.

Hinweis

- Wenn Sie WPS für die Netzwerkeinstellung verwenden, werden die Sicherheitseinstellungen des WLAN-Routers aktiviert und alle vorher in einem nicht sicheren Zustand mit dem WLAN verbundenen Geräte vom Netzwerk getrennt. In diesem Fall aktivieren Sie die Sicherheitseinstellungen des getrennten Geräts und verbinden es dann erneut. Alternativ können Sie die Sicherheitseinstellungen des WLAN-Routers deaktivieren und dann das Gerät in einem nicht sicheren Zustand an ein Fernsehgerät anschließen.
- Um das Netzwerk mit IPv6 zu verwenden, wählen Sie [Einstellungen] → [Systemeinstellungen] → [Grundeinstellungen] → [Netzwerk] → [IPv6/IPv4-Priorität] → [IPv6], und wählen Sie dann [Einfach] in [Netzwerk-Verbindung einstellen].
- Wenn IPv6 aktiviert ist, kann kein HTTP-Proxy eingerichtet werden.

Typ 2: Gesichertes Netzwerk ohne Wi-Fi Protected Setup™ (WPS)

Für die Einrichtung eines WLAN sind SSID (Drahtlosnetzwerkname) und Sicherheitsschlüssel (WEP- oder WPA-Schlüssel) erforderlich. Wenn Sie sie nicht kennen, entnehmen Sie diese Angaben der Anleitung Ihres Routers.

- 1 Drücken Sie **HOME**, und wählen Sie dann [Einstellungen] → [Systemeinstellungen] → [Grundeinstellungen] → [Netzwerk] → [Netzwerkeinstellung].
- 2 **IP-Adresseinstellung/Proxy-Server:**
 - automatische Einstellung: [Netzwerk-Verbindung einstellen] → [Einfach]
 - manuelle Einstellung: [Netzwerk-Verbindung einstellen] → [Experte] → [Wi-Fi -Einstellungen]
- 3 Wählen Sie [Suchlauf] und danach ein Netzwerk aus der Liste der gefundenen WLAN-Netzwerke.
- 4 Folgen Sie den Anweisungen auf dem Einrichtungsbildschirm.

Hinweis

- Um das Netzwerk mit IPv6 zu verwenden, wählen Sie [Einstellungen] → [Systemeinstellungen] → [Grundeinstellungen] → [Netzwerk] → [IPv6/IPv4-Priorität] → [IPv6], und wählen Sie dann [Einfach] in [Netzwerk-Verbindung einstellen].
- Wenn IPv6 aktiviert ist, kann kein HTTP-Proxy eingerichtet werden.
- Sorgen Sie dafür, dass Ihre Umgebung sicher ist, wenn Sie Ihr Passwort eingeben.

Typ 3: Ungesichertes Netzwerk mit jeder Art von WLAN-Router

Zum Einrichten eines WLAN ist eine SSID (Drahtlosnetzwerkname) erforderlich.

- 1 Drücken Sie **HOME**, und wählen Sie dann [Einstellungen] → [Systemeinstellungen] → [Grundeinstellungen] → [Netzwerk] → [Netzwerkeinstellung].
- 2 **IP-Adresseinstellung/Proxy-Server:**
 - automatische Einstellung: [Netzwerk-Verbindung einstellen] → [Einfach]
 - manuelle Einstellung: [Netzwerk-Verbindung einstellen] → [Experte] → [Wi-Fi -Einstellungen]
- 3 Wählen Sie [Suchlauf] und danach ein Netzwerk aus der Liste der gefundenen WLAN-Netzwerke.
- 4 Folgen Sie den Anweisungen auf dem Einrichtungsbildschirm.

Hinweis

- Ein Sicherheitsschlüssel (WEP- oder WPA-Schlüssel) wird nicht benötigt, da Sie bei diesem Verfahren keine Sicherheitsmethode auswählen müssen.
- Um das Netzwerk mit IPv6 zu verwenden, wählen Sie [Einstellungen] → [Systemeinstellungen] → [Grundeinstellungen] → [Netzwerk] → [IPv6/IPv4-Priorität] → [IPv6], und wählen Sie dann [Einfach] in [Netzwerk-Verbindung einstellen].
- Wenn IPv6 aktiviert ist, kann kein HTTP-Proxy eingerichtet werden.

Typ 4: Kabelgebundene Netzwerkeinstellung

Geben Sie bei Bedarf die entsprechenden alphanumerischen Werte für Ihren Router ein. Die einzustellenden Optionen (z. B. IP-Adresse, Subnetzmaske, DHCP) können je nach Internetdienstanbieter oder Router unterschiedlich sein. Weitere Informationen hierzu finden Sie in den Bedienungsanleitungen Ihres Internetdienstanbieters oder in der Anleitung des Routers.

- 1 Drücken Sie **HOME**, und wählen Sie dann [Einstellungen] → [Systemeinstellungen] → [Grundeinstellungen] → [Netzwerk] → [Netzwerkeinstellung].

2 IP-Adresseinstellung/Proxy-Server:

- automatische Einstellung:
[Netzwerk-Verbindung einstellen] → [Einfach]
- manuelle Einstellung:
[Netzwerk-Verbindung einstellen] → [Experte] → [Kabel (LAN) Einstellungen]

3 Folgen Sie den Anweisungen auf dem Einrichtungsbildschirm.

Die [Netzwerkeinstellung] kann auch über das Menü [Neuinitialisierung] eingestellt werden.

Hinweis

- Ermöglicht die automatische Konfiguration Ihres kabelgebundenen/kabellosen Netzwerks.
 - Bei Anschluss über LAN-Kabel: Kabelgebunden
 - Bei Anschluss mit integriertem WLAN: Drahtlos
 - Bei Anschluss mit beiden Verbindungstypen: Kabelgebunden
- Bei Einstellung von [Einfach] wird die IP-Adresse automatisch bezogen. Für Proxy-Server nicht verwenden.
- Um das Netzwerk mit IPv6 zu verwenden, wählen Sie [Einstellungen] → [Systemeinstellungen] → [Grundeinstellungen] → [Netzwerk] → [IPv6/IPv4-Priorität] → [IPv6], und wählen Sie dann [Einfach] in [Netzwerk-Verbindung einstellen].
- Wenn IPv6 aktiviert ist, kann kein HTTP-Proxy eingerichtet werden.

Vorbereiten eines verkabelten Netzwerks

Fernsehgerät

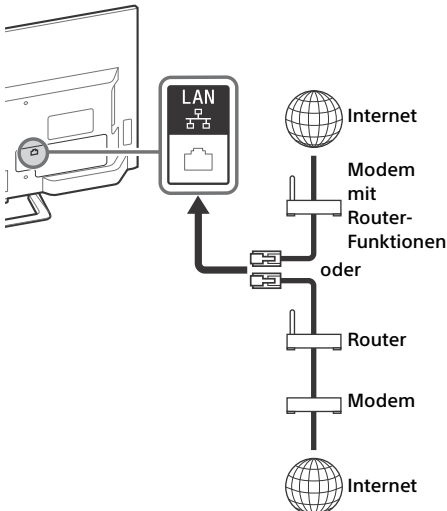

Hinweis

- Verwenden Sie für LAN-Verbindungen ein Kabel der Kategorie 7 (nicht mitgeliefert).

Anzeige des Netzwerkstatus

Sie können Ihren Netzwerkstatus bestätigen.

1 Drücken Sie **HOME**, und wählen Sie dann [Einstellungen] → [Systemeinstellungen] → [Grundeinstellungen] → [Netzwerk] → [Netzwerkeinstellung].

2 Wählen Sie [Netzwerk-Einstellung und Status ansehen].

Wenn Sie keine Verbindung mit dem Internet herstellen können

Verwenden Sie die Diagnose, um mögliche Ursachen für Netzwerkverbindungsfehler und Einstellungen zu überprüfen.

1 Drücken Sie **HOME**, und wählen Sie dann [Einstellungen] → [Systemeinstellungen] → [Grundeinstellungen] → [Netzwerk] → [Netzwerkeinstellung].

2 Wählen Sie [Netzwerk-Einstellung und Status ansehen].

3 Wählen Sie [Netzwerkdiagnose]. Dies kann mehrere Minuten dauern. Sie können die Diagnose nach Auswahl von [Netzwerkdiagnose] nicht abbrechen.

Datenschutzerklärung

Wenn Sie die folgenden Funktionen verwenden, um eine Verbindung zum Internet herzustellen, werden bestimmte Informationen an die globalen Server der Sony Corporation gesendet, die als persönliche Daten betrachtet werden. Daher wird Ihre Zustimmung benötigt, damit die Daten von den Diensteanbietern genutzt werden können.

- Aktualisierung der System-Software durch Verbindung mit den globalen Servern der Sony Corporation über das Internet.
- Die Internet-Inhalte oder andere Internet-Dienste von Diensteanbietern wie Youtube.

Bei diesem Fernsehgerät befinden sich die Einstellungsbildschirme im Neuinitialisierungs- oder im Einstellungsmenü, damit Sie nach dem Lesen der Datenschutzerklärung Ihre Zustimmung geben können. Wenn Sie diese Funktionen nutzen möchten, kreuzen Sie in den einzelnen Einstellungsbildschirmen [Aktivieren] an. Falls [Deaktivieren] angekreuzt ist, sind die oberen beiden Funktionen nicht verfügbar. Sie können diese Einstellung ändern, indem Sie **HOME** drücken und dann [Einstellungen] → [Systemeinstellungen] → [Grundeinstellungen] → [Datenschutzerklärung] ändern.

Fernsehempfang

- 1 Drücken Sie **I/⏻** am Fernsehgerät oder auf der Fernbedienung, um das Fernsehgerät einzuschalten.
- 2 Drücken Sie **DIGITAL/ANALOG**, um zwischen dem digitalen und dem analogen Modus umzuschalten.
- 3 Drücken Sie die Zifferntasten oder **PROG +/-**, um einen Fernsehkanal auszuwählen.
- 4 Drücken Sie **⏮ +/-**, um die Lautstärke einzustellen.

Im Digitalmodus

Für kurze Zeit wird ein Informationsfeld eingeblendet. In diesem Feld werden möglicherweise folgende Symbole angezeigt.

: Datendienst (Angebot des Senders)

: Radiosender

: Verschlüsselter Dienst bzw. nur für Abonnenten

: Mehrere Audiosprachen verfügbar

: Untertitel verfügbar

: Untertitel und/oder Ton für Hörgeschädigte verfügbar

: Empfohlenes Mindestalter für die aktuelle Sendung (3 bis 18 Jahre)

: Kindersicherung

: Digitale Programmsperre

: Audio für Sehbehinderte verfügbar

: Sprachausgabe für Untertitel verfügbar

: Mehrkanalaudio verfügbar

Die Darstellungsart ändern

Ändern des Bildformat

- 1 Drücken Sie mehrmals , um das Bildformat auszuwählen.

[Smart]*

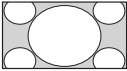

[Normal]

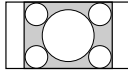

[Wide]

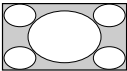

[Zoom]*

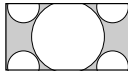

[14:9]*

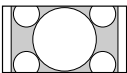

* Teile der Ober- und Unterseite des Bildes können abgeschnitten werden.

Hinweis

- Bei HD-Quellbildern kann [14:9] nicht ausgewählt werden.

Für den HDMI-PC-Eingang (PC-Taktung)

[Normal]

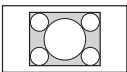

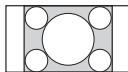

[Voll 1]

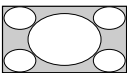

[Voll 2]



Einstellung von Szenenauswahl



- 1 Drücken Sie **OPTIONS**.
- 2 Drücken Sie  und dann  zur Auswahl von [Szenenauswahl].
Wenn Sie die gewünschte Szenenoption ausgewählt haben, werden automatisch der optimale Ton und die optimale Bildqualität für die gewählte Szene eingestellt. Die auswählbaren Optionen können unterschiedlich sein. Nicht verfügbare Optionen sind ausgegraut.

Durch das Home-Menü navigieren

Mit der Taste **HOME** können Sie auf verschiedene Fernsehgerät-Einstellungen und Funktionen zugreifen.

- 1 Drücken Sie **HOME**.



- 2 Drücken Sie  zur Auswahl einer Option und drücken Sie dann .

DE

Internetinhalt



(außer Modell KDL-40R45xC,
KDL-32R40xC)

Die Funktion Internetinhalt liefert eine Vielzahl von On-Demand-Unterhaltungen direkt auf Ihr Fernsehgerät. Wenn Sie eine Internetverbindung herstellen, können Sie ihre Lieblingsinhalte aus dem Internet ansehen.

Hinweis

- Schließen Sie Ihr Fernsehgerät unbedingt an das Internet an und führen Sie die [Netzwerkeinstellung] (Seite 26) durch.

So verwenden Sie Internetinhalt

- 1 Drücken Sie **HOME**, und wählen Sie [Internetinhalt].
- 2 Drücken Sie , um den gewünschten Internetdienst in der Dienstliste auszuwählen, und drücken Sie dann .

- 3 Drücken Sie , um die gewünschten Internetinhalte aufzurufen.

So beenden Sie Internetinhalt

Drücken Sie **HOME**.

Hinweis

- Wenn Schwierigkeiten mit dieser Funktion auftreten, überprüfen Sie, ob die Internetverbindung richtig eingerichtet ist.
- Die Schnittstelle zum Internetinhalt hängt von den Internetdiensteanbietern ab.
- Um Internetinhalt-Dienste zu aktualisieren, drücken Sie **HOME** und wählen dann [Einstellungen] → [Systemeinstellungen] → [Grundeinstellungen] → [Netzwerk] → [Internetinhalt aktualisieren].



So verwenden Sie NETFLIX

Drücken Sie die **NETFLIX**-Taste auf der Fernbedienung, um das Menü aufzurufen.





Hinweis

- Möglicherweise kann Netflix nicht über einen Proxy-Server verwendet werden.

Digitale Programmliste

- 1 Drücken Sie im digitalen Modus **HOME**.
- 2 Drücken Sie  und dann  zur Auswahl von [Digitale Programmliste].



- 3 Drücken Sie  und dann  zur Auswahl eines Programms.

Verwendung der Favoritenliste

Mit der Favoritenfunktion können Sie bis zu vier Listen mit Ihren bevorzugten Programmen festlegen. Drücken Sie während des Fernsehempfangs , um eine Favoritenliste zu erstellen oder anzuzeigen.





Tipp

- Drücken Sie die blaue Taste, um die Favoritenliste zu bearbeiten. Folgen Sie den Hinweisen im unteren Bildschirmbereich.

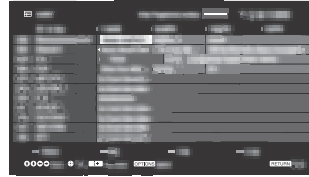
Digitaler EPG

- 1 Drücken Sie im digitalen Modus  **GUIDE**.









- 2 Drücken Sie  und dann  zur Auswahl eines Programms.

Anwendungen



Das Fernsehgerät als Bilderrahmen verwenden

Der Bilderrahmen zeigt während der Anzeige eines Fotos und beim Hören von Musik oder FM-Radio zugleich auch die Uhr und den Kalender an.

- 1 Drücken Sie **HOME**.
- 2 Drücken Sie  und dann  zur Auswahl von [Anwendungen].
- 3 Drücken Sie  und dann  zur Auswahl von [Modus "Bilderrahmen"].



So starten Sie den Bilderrahmen während der Wiedergabe von USB-Medien

- 1 Drücken Sie während der Wiedergabe einer Foto- oder Musikdatei **OPTIONS**.
- 2 Drücken Sie  und dann  zur Auswahl von [Modus "Bilderrahmen"], um den Bilderrahmen zu starten.

Auswahl des Anzeigemodus

Sie können die Bilderrahmenanzeige durch Auswahl von [Anzeigemodus] in den [Bilderrahmen-Einstellungen] (Seite 27) ändern.

Auswahl des Uhr-Anzeigemodus

Sie können durch Auswahl von [Uhr-Anzeige] in den [Bilderrahmen-Einstellungen] (Seite 27) unter drei Uhr-Anzeigemodi auswählen.

Hinweis

- Dieses Fernsehgerät verfügt nicht über eine batteriegestützte Sicherung der Uhr. Bei einem Stromausfall oder wenn das Netzkabel vom Stromnetz getrennt wird, werden das aktuelle Datum und die Uhrzeit automatisch zurückgesetzt.





Dauer

Um Strom zu sparen, setzt das Fernsehgerät den Bilderrahmenmodus 24 Stunden lang fort und schaltet sich dann automatisch aus. Verwenden Sie den Bilderrahmenmodus nach dem automatischen Ausschalten mindestens eine Stunde lang nicht, um ein Einbrennen zu verhindern.

Sie können die Einstellung der [Dauer] in den [Bilderrahmen-Einstellungen] (Seite 27) ändern.

Um ein Einbrennen zu verhindern, werden die Positionen von Foto, Uhr und Kalender jede Stunde automatisch geändert.

FM-Radio hören (nur für Russland oder Ukraine)

- 1 Drücken Sie **HOME**.
- 2 Drücken Sie  und dann  zur Auswahl von [Anwendungen].
- 3 Drücken Sie  und dann  zur Auswahl von [FM Radio].
- 4 Drücken Sie **PROG +/-** zur Auswahl eines FM-Radiosenders.







Den FM-Radiomodus beenden

- 1 Drücken Sie  **RETURN**.

Radiosender abspeichern

Wenn Sie die FM-Radiofunktion zum ersten Mal nutzen, drücken Sie **HOME** und wählen Sie [Einstellungen] → [Systemeinstellungen] → [Kanaleinstellung] → [FM Radio Set-up] → [Autom. Suchlauf].

Abgespeicherte Radiosender ändern

- 1 Drücken Sie im FM-Radiomodus **OPTIONS**.
- 2 Drücken Sie  und dann  zur Auswahl von [FM Radio Presets].
- 3 Drücken Sie  und dann  zur Auswahl des Radiosenders, den Sie ändern möchten.
- 4 Drücken Sie  und dann , um die FM-Frequenz zu ändern und dann den Namen des FM-Radiosenders zu bearbeiten.

Hinweis

- Wenn der Sender mit starkem Rauschen wiedergegeben wird, können Sie die Tonqualität möglicherweise durch Drücken von  verbessern.
- Wenn ein FM-Stereoprogramm viel statisches Rauschen aufweist, drücken Sie **AUDIO**, bis [Mono] erscheint. Der Stereoeffekt verschwindet, aber das Rauschen wird reduziert.

Photo Sharing Plus

(außer Modell KDL-40R45xC,
KDL-32R40xC)

Sie können Favoritenfotos mithilfe Ihrer Geräte (z. B. Smartphones oder Tablets) verbinden, kopieren und auf dem Fernsehgerät anschauen.

- 1 Drücken Sie **HOME**.
- 2 Drücken Sie \uparrow/\downarrow und dann \odot zur Auswahl von [Anwendungen].
- 3 Drücken Sie \uparrow/\downarrow und dann \odot zur Auswahl von [Photo Sharing Plus].
- 4 Folgen Sie den Anweisungen auf dem Bildschirm, um Ihr Gerät mit dem Fernsehgerät zu verbinden.
- 5 Öffnen Sie den Webbrowser auf dem Gerät, wenn alle Verbindungen hergestellt wurden, und folgen Sie den Bildschirmanweisungen, um die URL aufzurufen.

Ein Foto auf dem Fernsehgerät anzeigen

- 1 Tippen Sie das Gerät an, um zu beginnen.
- 2 Wählen Sie ein Foto aus.
Das ausgewählte Foto wird automatisch auf dem Fernsehgerät angezeigt.

Ein auf dem Fernsehgerät angezeigtes Foto speichern

- 1 Tippen Sie ein Miniaturbild auf Ihrem Gerät an und halten Sie das Foto, um das Kontextmenü zu öffnen.
- 2 Wählen Sie [OK].

Hinweis

- Schließen Sie ein USB-Flash-Gerät an, um bis zu 50 Fotos zu erfassen.
- Es können bis zu 10 Smartphones oder Tablets auf einmal mit dem Fernsehgerät verbunden werden.
- Die maximale Dateigröße jedes Fotos beträgt 20 MB.
- Sie können auch eine Hintergrundmusik mit einer maximalen Größe von 30 MB wiedergeben.
- Der Standard-Browser für Android 2.3 oder neuere Versionen wird unterstützt.
- Der Standard-Browser für iOS wird unterstützt. Je nach der von Ihnen verwendeten iOS-Version können jedoch einige Funktionen nicht genutzt werden.

Aufnahmen

- 1 Drücken Sie im digitalen Modus **HOME**.
- 2 Drücken Sie \uparrow/\downarrow und dann \odot zur Auswahl von [Aufnahmen].
- 3 Drücken Sie \uparrow/\downarrow und dann \odot , um [Titelliste], [Timer-Liste], [Fehlerliste] oder [Manueller Aufn.-Timer] zu wählen.

Hinweis

(außer Modell KDL-40R45xC, KDL-32R40xC)

- Während der Aufnahme kann nicht auf [Menü] → [Internetinhalt] zugegriffen werden
- Drücken Sie die Taste **● REC**, um das derzeit angezeigte Programm im Digitalmodus mithilfe der USB-Festplattenaufzeichnungsfunktion aufzunehmen.

Medien

Wiedergabe von Foto/Musik/Video über USB

Sie können Foto-/Musik-/Video-Dateien, die auf einer digitalen Sony-Standbildkamera oder einem Camcorder gespeichert sind, über ein USB-Kabel oder ein USB-Speichergerät auf dem Fernsehgerät wiedergeben.

- 1 Schließen Sie ein unterstütztes USB-Gerät an das Fernsehgerät an.
- 2 Drücken Sie **HOME**.
- 3 Drücken Sie \uparrow/\downarrow und dann \odot zur Auswahl von [Medien].
- 4 Drücken Sie \uparrow/\downarrow und dann \odot zur Auswahl von [Foto], [Musik] oder [Video].
- 5 [Geräteauswahl] wird angezeigt. Drücken Sie \uparrow/\downarrow , um ein Gerät auszuwählen. (außer Modell KDL-40R45xC, KDL-32R40xC)
- 6 Drücken Sie $\uparrow/\downarrow/\leftarrow/\rightarrow$ und dann \odot zur Auswahl einer Datei oder eines Ordners.
- 7 Wenn mehr als ein USB-Gerät angeschlossen ist, drücken Sie die rote Taste zur Auswahl von [Wiedergabeoptionen] und dann [Geräteauswahl] zur Auswahl des passenden USB-Geräts (nur KDL-40R45xC, KDL-32R40xC).

Wiedergabeoptionen

Drücken Sie die rote Taste in der Miniaturbildanzeige, um die Liste der USB-Wiedergabeeinstellungen anzuzeigen.

So stellen Sie die Bild- und Tonqualität von USB-Medien ein

- 1 Drücken Sie während der Video-Wiedergabe **OPTIONS**.
- 2 Drücken Sie \uparrow/\downarrow und dann \odot zur Auswahl von [Bild] oder [Ton].
- 3 Drücken Sie $\uparrow/\downarrow/\leftarrow/\rightarrow$ und dann \odot zur Auswahl und Einstellung eines Elements.

Ein Foto als eine Diashow wiedergeben (Foto)

- 1 Drücken Sie in der Miniaturbildansicht die grüne Taste, um die Diashow zu starten. Drücken Sie zum Einstellen von [Diashow-Effekt] und [Diashow-Geschwindigkeit] **OPTIONS** \rightarrow [Wiedergabeoptionen]. Um eine Diashow anzuhalten, drücken Sie **RETURN**.

Hinweis

- Beachten Sie Folgendes, wenn das Fernsehgerät auf die Daten auf einem USB-Gerät zugreift:
 - Schalten Sie das Fernsehgerät nicht aus.
 - Ziehen Sie das USB-Kabel nicht ab.
 - Entfernen Sie das USB-Gerät nicht.Die Daten auf dem USB-Gerät können beschädigt werden.
- Sony haftet nicht für Schäden an oder Verlust von Daten auf den Aufzeichnungsmedien aufgrund einer Störung an angeschlossenen Geräte oder dem Fernsehgerät.
- Das Dateisystem auf dem USB-Gerät unterstützt FAT16, FAT32 und NTFS.
- Der Dateiname und Ordnernamen werden in einigen Fällen möglicherweise nicht richtig angezeigt.
- Wenn Sie eine digitale Sony-Standbildkamera anschließen, stellen Sie den USB-Verbindungsmodus der Kamera auf Autom. oder Massenspeicher ein. Weitere Informationen zum USB-Verbindungsmodus finden Sie in der Anleitung, die mit Ihrer Digitalkamera mitgeliefert wird.
- Verwenden Sie ein USB-Speichergerät, das die Standards der USB-Massenspeichergeräteklasse erfüllt.
- Wenn eine ausgewählte Datei falsche Container-Informationen aufweist oder unvollständig ist, kann sie nicht wiedergegeben werden.

USB-Videoformat

- AVI (.avi)
Video-Codec: MPEG1, MPEG2, Xvid, MPEG4, H.264, Motion JPEG
Audio-Codec: PCM, MPEG1 Layer1/2, MPEG2 AAC (2ch), MPEG4 AAC (2ch), MPEG4 HE-AAC (2ch), Dolby Digital (2ch), Dolby Digital Plus (2ch), WMA v8, MP3
- ASF (.wmv, .asf)
Video-Codec: WMV v9, Xvid, VC-1
Audio-Codec: MP3, WMA v8
- MP4 (.mp4, .mov, .3gp)
Video-Codec: MPEG4, H.264, H.263, Motion JPEG
Audio-Codec: MPEG1 Layer1/2, MP3, MPEG2 AAC, MPEG4 AAC, MPEG4 HE-AAC
- MKV (.mkv)
Video-Codec: WMV v9, MPEG4, H.264, VC-1, VP8
Audio-Codec: PCM, MPEG1 Layer1/2, MP3, MPEG2 AAC (2ch), MPEG4 AAC (2ch), Dolby Digital (2ch), WMA v8, Dolby Digital Plus (2ch), DTS, DTS 2.0, VORBIS
- WebM (.webm)
Video-Codec: VP8
Audio-Codec: VORBIS
- PS (.mpg, .mpeg, .vro, .vob)
Video-Codec: MPEG1, MPEG2
Audio-Codec: MPEG1 Layer1/2, MP3, Dolby Digital (2ch), Dolby Digital Plus (2ch), DTS, DTS 2.0
- TS (.ts, .m2ts)
Video-Codec: MPEG2, H.264, VC-1
Audio-Codec: MPEG1 Layer1/2, MP3, MPEG2 AAC, MPEG4 AAC, MPEG4 HE-AAC, Dolby Digital, Dolby Digital Plus (2ch), DTS, DTS 2.0

USB-Musikformat

- LPCM (.wav)
- MPEG1 audio layer3 (.mp3)
- WMA v8 (.wma)

USB-Fotoformat

- JPEG (.jpg, .jpeg)

Hinweis

- Die Wiedergabe der oben aufgeführten Dateiformate wird nicht garantiert.

Heimnetzwerk

(außer Modell KDL-40R45xC, KDL-32R40xC)

Anschluss an ein Heimnetzwerk

Sie können verschiedene Inhalte (z. B. Foto-/Musik-/Video-Dateien) wiedergeben, die auf DLNA Certified™-Medienserver gespeichert sind. Die Heimnetzwerk-Funktion ermöglicht Ihnen, Netzwerkinhalte in anderen Räumen wiederzugeben.

Wiedergabe von Foto/Musik/Video

- 1 Drücken Sie **HOME**, und wählen Sie [Medien] → [Foto], [Musik] oder [Video] → sowie den gewünschten Medienserver.
- 2 Wählen Sie die wiederzugebenden Dateien oder Ordner aus der Liste aus.

Hinweis

- Der Server muss „DLNA Certified™“ sein.
- Dateien von einem Netzwerkgerät müssen in einem der folgenden Formate vorliegen:
 - Standbilder: JPEG
 - Musik: MP3, lineares PCM, WMA
 - Video: AVCHD, MPEG2, MPEG1, MP4 (AVC), MP4 (MPEG4), WMV
- Je nach Datei kann eine Wiedergabe u. U. nicht möglich sein, selbst wenn sie in einem der unterstützten Formate vorliegt.

Renderer

Sie können auf Netzwerkgeräten (z. B. Digitalkameras, Mobiltelefonen, PCs) gespeicherte Foto-, Musik- und Videodateien auf dem Fernsehbildschirm wiedergeben, indem Sie das Zielgerät direkt bedienen. Das Netzwerk sollte auch Renderer-kompatibel sein.

Anpassen der Renderer-Einstellungen

Drücken Sie **HOME**, und wählen Sie [Einstellungen] → [Systemeinstellungen] → [Grundeinstellungen] → [Netzwerk] → [Heimnetzwerk-Einstellungen] → [Renderer] → sowie die gewünschte Einstellung.

Anzeigeeinstellungen für Medienserver

Wählen Sie die Heimnetzwerk-Server, die im Home-Menü angezeigt werden sollen. Es können maximal 10 Server automatisch im Home-Menü angezeigt werden.

- 1 Drücken Sie **HOME**, und wählen Sie [Einstellungen] → [Systemeinstellungen] → [Grundeinstellungen] → [Netzwerk] → [Heimnetzwerk-Einstellungen] → [Server-Anzeigeeinstellungen].
- 2 Wählen Sie den Server, der im Home-Menü angezeigt werden soll.

Einstellungen

Systemeinstellungen

Hinweis

- Die einstellbaren Optionen sind je nach Situation unterschiedlich. Nicht verfügbare Optionen sind ausgegraut oder werden nicht angezeigt.
- Satellitenfunktionen sind nur bei Satellitenmodellen verfügbar.



Bild

Bild-Modus

Stellt einen Bild-Modus ein. Die auswählbaren Optionen sind je nach den Einstellungen für [Szenenauswahl] unterschiedlich.

Normwerte

Setzt alle Einstellungen von [Bild] außer [Bild-Modus] auf die Standardeinstellungen zurück.

Hintergrundlicht

Stellt die Helligkeit des Hintergrundlichts ein.

Kontrast

Steigert oder senkt den Bildkontrast.

Helligkeit

Macht das Bild heller oder dunkler.

Farbe

Steigert oder senkt die Farbsättigung.

Farbton

Verstärkt oder schwächt die Grüntöne und Rottöne ab.

Bildschärfe

Macht das Bild schärfer oder weicher.

Farbtemperatur

Stellt den Weißegrad des Bildes ein.

Dyn. Rauschunterdrückung

Reduziert das Bildrauschen (Schnee) bei einem schwachen Signal.

MPEG-Rauschunterdrückung

Reduziert das Bildrauschen bei MPEG-komprimiertem Video.

Film Modus

Sorgt für eine bessere Bildbewegung bei der Wiedergabe von BD- (Blu-ray Disc)-, DVD- oder Videorecorder-Bildern auf Film und reduziert Unschärfen und Körnigkeit im Bild. Wählen Sie [Autom.], um den Originalfilminhalt unverändert darzustellen.

Hinweis

- Wenn das Bild unregelmäßige Signale oder zu viel Rauschen enthält, wird der [Film Modus] automatisch deaktiviert, selbst wenn [Autom.] ausgewählt ist.

Weitere Einstellungen

Ermöglicht eine feinere Anpassung der Einstellungen für [Bild].

Normwerte: Setzt alle erweiterten Einstellungen auf die Standardeinstellungen zurück.

Verb. Kontrastanhebung: Stellt automatisch [Hintergrundlicht] und [Bild] auf die basierend der Helligkeit des Bildschirms am besten geeigneten Einstellungen ein. Diese Einstellung ist besonders bei Szenen mit dunklen Bildern wirkungsvoll und erhöht die Kontrastierung der dunkleren Bildszenen.

Schwarzkorrektur: Verstärkt die schwarzen Bereiche des Bildes für einen stärkeren Kontrast.

Gamma: Stellt den Ausgleich zwischen hellen und dunklen Bereichen des Bildes ein.

Weiß-Betonung: Betont weiße Farben.

Farbbrillanz: Lässt die Farben lebendiger erscheinen.

LED-Beweg.-Modus: Reduziert Unschärfen in Filmen durch Steuerung der LED-Hintergrundlichtquelle; allerdings nimmt die Helligkeit ab.



Ton

Ton-Modus

Treffen Sie eine Auswahl entsprechend dem gewünschten Inhalt.

Normwerte

Setzen Sie die Einstellungen von [Equalizer], [Klare Stimme], [Autom. Lautstärke], [Balance] und [Lautstärkeversatz] zurück.

Equalizer

Passt die Tonfrequenzeinstellungen an.

Klare Stimme

Macht Stimmen klarer hörbar.

Autom. Lautstärke

Minimiert die Lautstärkedifferenz zwischen allen Programmen und Werbung (da etwa Werbung meist lauter ist als das eigentliche Programm).

Balance

Betont den linken oder rechten Lautsprecher.

Lautstärkeversatz

Stellt die Lautstärke des aktuellen Eingangs relativ zu den anderen Eingängen ein.

Zweiton

Stellt den Ton vom Lautsprecher auf [Mono], [Stereo], [A] oder [B] ein.

Hinweis

- Wenn das Signal sehr schwach ist, wechselt der Ton automatisch zu Mono.
- Wenn der Stereoton beim Empfang eines NICAM-Programms starkes Rauschen aufweist, wählen Sie [Mono]. Der Ton wird zwar Mono, aber das Rauschen wird reduziert.
- Die Einstellung [Zweiton] wird für jede Programmposition gespeichert.
- Bei Auswahl von [Mono] können Sie keine Stereoton-Übertragungen hören.

Tip

- Wenn Sie andere an das Fernsehgerät angeschlossene Geräte wählen, stellen Sie [Zweiton] auf [Stereo], [A] oder [B] ein.

Weitere Einstellungen

Lautstärkeanpassung:

Gleicht Differenzen im Audiopegel von unterschiedlichen Kanälen aus.

Hinweis

- Unabhängig von der Einstellung von [Lautstärkeanpassung] kann der Effekt unterschiedlich sein, oder es kann vorkommen, dass der Effekt nicht eintritt.

HE-AAC-Audiolautstärke: Stellt die HE-AAC-Audiolautstärke ein.

MPEG-Lautstärke: Stellt die MPEG-Audiolautstärke ein.



Bildschirm einstellen

Bildformat

Zu Einzelheiten zum Wide-Modus siehe Seite 15.

Auto Format

Ändert [Bildformat] automatisch in Anpassung an das Eingangssignal. Stellen Sie [Aus] ein, um die Einstellung beizubehalten.

Tip

- Unabhängig davon, ob [Auto Format] auf [Ein] oder [Aus] eingestellt ist, können Sie durch mehrmaliges Drücken von  stets das Bildschirmformat ändern.

4:3 Vorwahl

Stellt die Vorwahl von [Bildformat] für ein 4:3-Eingangssignal ein.

Automatischer Anzeigebereich

Stellt das Bild automatisch auf den passendsten Anzeigebereich ein.

Anzeigebereich

Passt den Bildanzeigebereich an.

H. Position

Passt die horizontale Position des Bildes an.

V. Position

Passt die vertikale Position des Bildes an.

V. Amplitude

Passt die vertikale Amplitude des Bildes an, wenn [Bildformat] auf [Smart] eingestellt ist.

PC Einstellung

Wählt den Bildschirmmodus oder passt die Anzeigeposition des Bildes an, wenn ein PC-Eingangssignal empfangen wird.



Kanaleinstellung

Analoge Einstellungen

Auto. Analog-Suchlauf: Stellt alle verfügbaren analogen Kanäle ein. Normalerweise muss dieser Vorgang nicht ausgeführt werden, da die Kanäle bei der ersten Installation des Fernsehgeräts bereits eingestellt sind. Mit dieser Option können Sie jedoch den Prozess wiederholen (um z. B. das Fernsehgerät nach einem Umzug neu einzustellen oder nach neu von den Sendeanstalten eingeführten Kanälen zu suchen).

Manuell abspeichern: Drücken Sie vor der Auswahl von [TV-System]/[Kanal]/[AFT]/[Audio-Filter]/[Auslassen]/[Farbsystem] **PROG +/-** zur Auswahl der Programmnummer mit dem Kanal. Sie können keine Programmnummer auswählen, die auf [Auslassen] eingestellt ist.

Programm:

Speichert Programmkanäle manuell ab.

Programme ordnen: Ändert die Reihenfolge, in der die Kanäle im Fernsehgerät gespeichert sind.

Digitale Einstellungen

Digitaler Suchlauf:

Auto. Digital-Suchlauf

Sucht nach verfügbaren Digitalkanälen. Mit dieser Option können Sie das Fernsehgerät nach einem Umzug neu einstellen oder nach neu von den Sendeanstalten eingeführten Kanälen suchen.

Automatischer Suchlaufbereich

[Normal]: Sucht nach verfügbaren Kanälen innerhalb Ihrer Region/Ihres Landes.

[Voll]: Sucht nach verfügbaren Kanälen unabhängig von Region/Land.

Hinweis

- Sie können [Auto. Digital-Suchlauf] ausführen, wenn Sie umgezogen sind, den Anbieter wechseln oder nach neu eingeführten Kanälen suchen wollen.

Programmliste editieren

Entfernt unerwünschte Digitalkanäle vom Fernsehgerät und ändert die Reihenfolge der auf dem Fernsehgerät gespeicherten Digitalkanäle.

Manueller Digital-Suchlauf

Sucht manuell nach Digitalkanälen.

Untertitel Grundeinst.:

Untertitel Einstellung

Bei Auswahl von [Hörbehindert] kann es sein, dass auch einige visuelle Hilfsinweise zusammen mit den Untertiteln angezeigt werden (wenn diese Informationen auf dem betreffenden Fernsehkanal übertragen werden).

Primäre Vorzugssprache

Wählen Sie die Vorzugssprache, in der Untertitel angezeigt werden sollen.

Sekundäre Vorzugssprache

Wählen Sie die sekundäre Vorzugssprache, in der Untertitel angezeigt werden sollen.

Audio Grundeinstellungen:

Audiotyp (Audiobeschreibung)

Normal

Stellt den normalen Audiotypen ein.

Audiobeschreibung

Bietet eine Audiobeschreibung (gesprochen) visueller Informationen, sofern ein Fernsehkanal solche Informationen überträgt.

Hörbehindert

Schaltet auf Sendeeinhalte für Hörgeschädigte um, falls [Hörbehindert] ausgewählt ist.

Gesprochene Untertitel

Wechselt zur Ausstrahlung von gesprochenen Untertiteln, wenn Fernsehsender diese Informationen ausstrahlen.

Primäre Vorzugssprache

Wählen Sie die Vorzugssprache für ein Programm aus. Einige Digitalkanäle senden möglicherweise mehrere Audiosprachen für ein Programm.

Sekundäre Vorzugssprache

Wählen Sie die sekundäre Vorzugssprache für ein Programm aus. Einige Digitalkanäle senden möglicherweise mehrere Audiosprachen für ein Programm.

Mischpegel

Stellt den Hauptton des Fernsehgeräts und den Ausgangspegel der Audiobeschreibung ein.

Tipp

- Diese Option ist nur verfügbar, wenn [Audiobeschreibung] in [Audiotyp (Audiobeschreibung)] eingestellt ist.

Guide-Einrichtung:

Guide im Bereitschaftsmodus aktualisieren

Das Fernsehgerät empfängt EPG-Daten im Bereitschaftsmodus.

Technische Einstellungen:

Dienste autom. aktualisieren

Ermöglicht es dem Fernsehgerät, neu zur Verfügung gestellte digitale Dienste zu ermitteln und zu speichern.

Service Austausch

Wählen Sie [Ein], um den Kanal automatisch zu wechseln, wenn ein Sender das gewünschte Programm auf einen anderen Kanal überträgt.

Programmlistenübertragung

Importieren oder Exportieren von gespeicherten Programmen mithilfe eines USB-Geräts.

Sat-Einstellung:

Hier können Sie automatisch nach Satellitenkanälen suchen.

Digitaler Satellitensuchlauf

Sucht nach verfügbaren Satellitendiensten. Mit dieser Option können Sie das Fernsehgerät nach einem Umzug neu einstellen oder nach neu von den Sendeanstalten eingeführten Kanälen suchen.

Sat-Programmliste bearbeiten

Entfernt unerwünschte Satellitendienste vom Fernsehgerät und ändert die Reihenfolge der auf dem Fernsehgerät gespeicherten Satellitendienste.

Satellitendienste autom. aktualisieren

Ermöglicht es dem Fernsehgerät, neu zur Verfügung gestellte Satellitendienste zu ermitteln und zu speichern.

CA-Modul-Einstellung:

Dient zum Aufrufen eines kostenpflichtigen Fernsehdienstes, wenn Sie ein CAM (Zugangskontrollmodul) und eine zugehörige Karte erhalten haben.

CA-Modul-PIN:

Hier können Sie die 8-stellige PIN des CAM (Zugangskontrollmodul) eingeben, die dann im Fernsehgerät gespeichert wird.

Dienstliste löschen:

Löscht eine Dienstliste. Wählen Sie zum Löschen [Ja].

Interaktive Anwendungseinrichtung:

Der interaktive Anwendungsdienst bietet qualitativ hochwertige digitale Texte und Grafiken zusammen mit erweiterten Optionen. Der Dienst wird von den Sendern unterstützt.



Interaktive Anwendung

Ermöglicht das Betrachten von Programmen mit interaktiven Diensten.

Auto-Start-Anwendung

Startet sendebezogene Anwendungen automatisch.

Anwendung für (Prog. [aktuelles Programm])

Aktiviert den interaktiven Anwendungsdienst für das aktuelle Programm.

Hinweis

- Der interaktive Dienst ist nur verfügbar, wenn er vom Sender zur Verfügung gestellt wird.
- Die verfügbaren Funktionen und Bildschirminhalte sind je nach Sender unterschiedlich.

FM Radio Set-up (nur für Russland oder Ukraine)

Erlaubt das Abspeichern von bis zu 30 FM-Radiosendern, die in Ihrem Gebiet empfangen werden können.

Autom. Suchlauf: Ermöglicht das automatische Suchen und Speichern aller verfügbaren Kanäle.

FM Radio Presets: Ermöglicht das manuelle Suchen und Speichern der einzelnen Kanäle.

Hinweis

- Um diese Funktion zu aktivieren, greifen Sie über Home (Menü) (Seite 17) auf den FM-Radio-Modus zu und speichern Sie die gewünschten FM-Radiosender wie oben beschrieben ab.

Kindersicherung

PIN-Code

Legt einen PIN-Code fest, um Kanäle, externe Eingänge, Internet-Dienste und alle auf die Senderabstimmung bezogenen Einstellungen zu sperren. Verwenden Sie **0-9** auf der Fernbedienung, um einen vierstelligen PIN-Code einzugeben.

PIN-Code ändern

Wählen Sie dieses Element, um den PIN-Code zu ändern.

Einstufung Kindersicherung

Stellt eine Altersbeschränkung für das Fernsehen ein. Um ein Programm mit einer Einstufung oberhalb der festgelegten Einstufung zu sehen, müssen Sie den korrekten PIN-Code eingeben.

Schutz einrichten

Aktivieren oder deaktivieren Sie den Schutz für programmbezogene Vorgänge.

Digitale Programmsperre

Sperrt einen Digitalkanal, so dass dieser nicht mehr aufgerufen werden kann. Um einen blockierten Kanal aufzurufen, wählen Sie [Freigegeben].

Satelliten-Programmsperre

Sperrt einen Satellitenkanal, so dass dieser nicht mehr aufgerufen werden kann. Um ein gesperrtes Programm aufzurufen, wählen Sie [Freigegeben].

Sperre für externen Eingang

Sperrt einen externen Eingang, so dass dieser nicht mehr aufgerufen werden kann. Um einen Internetinhalt aufzurufen, wählen Sie [Freigegeben].

Hinweis

- Die Eingabe des korrekten PIN-Codes für den blockierten Kanal oder externen Eingang hebt die Funktion [Kindersicherung] vorübergehend auf. Um die [Kindersicherung]-Einstellungen wieder zu aktivieren, schalten Sie das Fernsehgerät aus und wieder ein.

Tipps

- Siehe Seite 39, falls Sie den PIN-Code verlieren.

Alterssperre f. aufgenommene Titel (nur für Großbritannien)

Sie können aufgenommene Inhalte blockieren, so dass eine Meldung angezeigt wird, die zur Eingabe eines Passworts auffordert, um auf den Inhalt zuzugreifen.

Internet-Sperre (außer Modell KDL-40R45xC, KDL-32R40xC)

Sperret Internetinhalt, so dass dieser nicht mehr aufgerufen werden kann.

Um einen Internetinhalt aufzurufen, wählen Sie [Freigegeben].

Grundeinstellungen

Netzwerk (außer Modell KDL-40R45xC, KDL-32R40xC)

Netzwerkeinstellung: Legt die Einstellungen des Netzwerkstatus fest.

IPv6/IPv4-Priorität: Wechselt zwischen [IPv6] und [IPv4 (empfohlen)].

Hinweis:

- Um das Netzwerk mit [IPv6] zu verwenden, wählen Sie [IPv6] und dann [Einfach] in [Netzwerk-Verbindung einstellen].
- Wenn IPv6 aktiviert ist, kann kein HTTP-Proxy eingerichtet werden.
- Bei Auswahl von IPv6 können einige Internet-Browser-Webseiten, Anwendungen oder Inhalte nicht aufgerufen werden.

Integrierte Wi-Fi: Schaltet das integrierte WLAN [Ein] oder [Aus]. Stellen Sie es auf [Aus], wenn Sie das integrierte WLAN nicht verwenden. Wenn Sie von [Aus] zu [Ein] wechseln, nehmen Sie die Einstellungen unter [Netzwerkeinstellung] vor.

Wi-Fi Direct: Schaltet das Gerät ein/aus, um Ihr Fernsehgerät mit einem Wi-Fi Direct-Gerät zu verbinden, z. B. PC, Mobiltelefon oder Digitalkamera.

Wi-Fi Direct-Einstellungen: Nehmen Sie diese Einstellungen vor, um ein Wi-Fi Direct-Gerät mithilfe der Wi-Fi Direct-Funktion mit dem Fernsehgerät zu verbinden. Wenn Sie keine Verbindung herstellen können, drücken Sie die Taste **OPTIONS** und wählen Sie [Manuell].

Gerätename: Ändern Sie den Namen des Fernsehgeräts, der am verbundenen Gerät angezeigt wird.

Internetinhalt aktualisieren: Stellt erneut eine Verbindung mit dem Internet her, um verfügbare Internetinhalt-Dienste zu empfangen.

Heimnetzwerk-Einstellungen:

Server-Anzeigeeinstellungen

Zeigt die Liste der verbundenen Server an. Sie können den Server wählen, der im Home-Menü angezeigt werden soll.

Serverdiagnose

Diagnostiziert, ob das Fernsehgerät eine Verbindung zu den einzelnen Servern im Heimnetzwerk herstellen kann.

Remote-Start

Diese Funktion ermöglicht angeschlossenen Geräten im Heimnetzwerk, das Fernsehgerät einzuschalten.

Hinweis:

- Der Stromverbrauch im Bereitschaftsmodus erhöht sich, wenn [Ein] eingestellt ist.

Renderer

Renderer-Funktion

Ermöglicht dem Fernsehgerät, Foto-/Musik-/Videodateien eines Geräts (z. B. einer Digitalkamera) wiederzugeben, indem das Gerät über das Netzwerk bedient wird.

Renderer-Zugriffskontrolle

Ermöglicht den Zugriff von einem bestimmten Steuergerät.

Renderer-Einstellungen

Passt die Details der [Renderer-Einstellungen] an.

Datenschutzerklärung

Wählen Sie [Aktivieren] oder [Deaktivieren] für die Bestätigung der Datenschutzrichtlinien. (Seite 14)

Bilderrahmen-Einstellungen

Anzeigemodus: Dient zur Auswahl des Anzeige-Modus. Siehe Seite 16.

Uhr-Anzeige: Dient zur Auswahl der Uhr-Anzeige.

Hinweis:

- Diese Option ist verfügbar, wenn [Anzeigemodus] auf [Bild und Uhr] oder [Uhr in Vollbildanzeige] eingestellt ist.

Audio-Anwendung: Stellt [FM Radio], [Musik] oder [Aus] als Audio-Anwendung ein.

Bildauswahl: Wählt ein Bild aus.

Musikauswahl: Wählt Musik aus.

Diashow-Einstellung: Hiermit wählen Sie aus, ob die Anzeige im Diashow-Modus oder als Einzelansicht-Foto erfolgt.

Musikwiedergabe-Einstellung: Hiermit wählen Sie aus, ob Sie alle Titel oder einen einzelnen Musiktitel hören wollen.

Dauer: Wählen Sie den Zeitraum ([1 Std.], [2 Std.], [4 Std.] oder [24 Std.]), nach dem das Fernsehgerät automatisch in den Bereitschaftsmodus wechselt.

Erster Tag der Woche: Legt [Sonntag] oder [Montag] als ersten Tag der Woche im Kalender fest.

USB Autostart

Wenn ein USB-Gerät an den USB-Anschluss angeschlossen wird, wählen Sie [Ein], um automatisch das Miniaturbild des zuletzt wiedergegebenen Fotos/ Musiktitels/Videos anzuzeigen.

Uhr/Timer

Dient zum Einstellen von Timer und Uhr.

Abschalttimer: Stellt den Zeitraum in Minuten ein, über den das Fernsehgerät eingeschaltet bleiben soll, bevor es sich automatisch ausschaltet.

Einschalttimer: Schaltet das Fernsehgerät zu einem von Ihnen festgelegten Zeitpunkt aus dem Bereitschaftsmodus heraus ein und wählt dabei einen von Ihnen gewählten Kanal oder Eingang. Achten Sie vor dem Einstellen dieser Funktion darauf, dass Sie die richtige Uhrzeit am Fernseher eingestellt haben.

Uhr einstellen: Stellt die aktuelle Uhrzeit und das Datum ein. Diese Funktion kann auch bei der erstmaligen Einrichtung eingestellt werden.

Autom./Manuell

Wählen Sie [Manuell], um die aktuelle Uhrzeit manuell einzustellen.

Automatische Zeitzone

Stellt ein, ob Ihre Zeitzone automatisch ausgewählt werden soll oder nicht.

Ein: Schaltet dem Kalender gemäß automatisch zwischen Sommer- und Winterzeit um.

Aus: Die Zeit wird entsprechend dem unter [Zeitzone] eingestellten Zeitunterschied angezeigt.

Automatische Sommerzeit

Stellt ein, ob automatisch zwischen Sommer- und Winterzeit umgeschaltet werden soll.

Datum

Stellt das aktuelle Datum ein.

Zeit

Stellt die aktuelle Zeit ein.

Zeitzone

Hiermit können Sie manuell die Zeitzone auswählen, falls sie von der Standardzeitzoneneinstellung Ihres Landes/Ihrer Region abweicht.

Aufnahme-Einstellungen

Zum Registrieren und Entregistrieren einer Festplatte für die Aufnahmefunktion.

Neuinitialisierung

Startet den Ersteinrichtungsvorgang. Mit dieser Option können Sie das Fernsehgerät nach einem Umzug neu einstellen oder nach neu von den Sendeanstalten eingeführten Kanälen suchen.

Sprache/Language

Wählen Sie die Sprache aus, in der die Menüs angezeigt werden.

Initialisierungslogo

Wählen Sie [Ein], um das Logo anzuzeigen, wenn das Fernsehgerät eingeschaltet wird. Wählen Sie [Aus], um die Einstellung zu deaktivieren.

LED-Anzeige

Wählen Sie [Ein], damit die LED-Anzeige leuchtet. Wählen Sie [Aus], um die Einstellung zu deaktivieren.

AV-Einrichtung

AV-Einstellungen: Weist jedem externen Geräteeingang einen Namen zu.

Aktivieren: Wählen Sie [Autom.], damit der Name nur dann angezeigt werden, wenn das entsprechende Gerät angeschlossen ist, oder [Immer], damit der Name unabhängig vom Verbindungsstatus angezeigt wird.

Farbsystem: Dient zum Auswählen des Farbsystems ([Autom.], [PAL], [SECAM], [NTSC3.58], [NTSC4.43], [PAL60]) gemäß dem FBAS-Videosignal der Eingangsquelle.

AV2/Component-Eingang: Wählen Sie [Autom.], damit das Fernsehgerät zwischen der Component-Video-Buchse und der Video-Buchse umschaltet, wenn die Komponenten-Videobuchse bzw. die Videobuchse verbunden ist.

Hinweis

- Die Component-Video-Buchse und die Video-Buchse können nicht gleichzeitig verwendet werden.

Lautsprecher: Wählen Sie die Tonausgänge der TV-Lautsprecher oder von externen Audio-Geräten.

Kopfhörer/Audioausgabe: Stellt den Tonausgang auf Kopfhörer, externe Audiosysteme oder Aktivsubwoofer ein, die mit dem Fernsehgerät verbunden sind. Trennen Sie den Kopfhörer vom Fernsehgerät, wenn Sie [Audio-Ausgang] oder [Subwoofer] auswählen.

Kopfhörer Lautspr.-Verkn.: Schaltet die internen Lautsprecher des Fernsehgeräts ein/aus, wenn ein Kopfhörer mit dem Fernsehgerät verbunden wird.

Lautstärke Kopfhörer: Stellt die Lautstärke des Kopfhörers ein.

Hinweis

- Diese Option ist nicht verfügbar, wenn [Kopfhörer/Audioausgabe] auf [Audio-Ausgang] oder [Subwoofer] eingestellt ist.

Audio-Ausgang:

Variabel: Wenn Sie ein externes Audiosystem verwenden, kann die Audiolautstärke mithilfe der Fernbedienung des Fernsehgeräts gesteuert werden.

Fest: Der Audioausgang des Fernsehgeräts ist unveränderbar.

Verwenden Sie die Lautstärkeregelung Ihres Audio-Receiver, um die Lautstärke (und andere Audioeinstellungen) über Ihr Audiosystem einzustellen.

Tipp

- Diese Option ist nur verfügbar, wenn [Kopfhörer/Audioausgabe] auf Audio-Ausgang eingestellt ist.

Digitaler Audio-Ausgang: Stellt das Audiosignal ein, das ausgegeben wird, wenn eine Verbindung mit einem Digitalaudioausgangskabel (optisch) oder einem HDMI-Kabel hergestellt wird. Stellen Sie dieses Element auf [Autom.], wenn Sie mit Dolby Digital oder DTS kompatible Geräte anschließen. Stellen Sie dieses Element auf [PCM], wenn Sie mit Dolby Digital oder DTS nicht kompatible Geräte anschließen.

Position des Fernsehgeräts: Optimiert die Lautsprechereinstellungen bei Einstellung als [Tischständer] oder [Wandmontage] entsprechend der Position des Fernsehers.

BRAVIA Sync – Einstellungen

Erlaubt dem Fernsehgerät, mit Geräten zu kommunizieren, die mit der BRAVIA Sync – Steuerung-Funktion kompatibel und an die HDMI-Anschlüsse des Fernsehgeräts angeschlossen sind. Beachten Sie, dass auch am angeschlossenen Gerät Kommunikationseinstellungen vorgenommen werden müssen.

BRAVIA Sync – Steuerung: Stellt ein, ob der Betrieb des Fernsehgeräts und des mit BRAVIA Sync – Steuerung kompatiblen Geräts verknüpft werden soll oder nicht. Bei Einstellung auf [Ein] sind die folgenden Funktionen verfügbar. Wenn das Sony-Gerät, das mit BRAVIA Sync – Steuerung kompatibel ist, angeschlossen wird, wird diese Einstellung automatisch auf das angeschlossene Gerät angewandt.

Autom. Geräteabschaltung: Wird diese Option auf [Ein] eingestellt, wird das angeschlossene Gerät, das mit BRAVIA Sync – Steuerung kompatibel ist, ausgeschaltet, wenn das Fernsehgerät in den Bereitschaftsmodus eintritt.

Autom. Einschaltung TV: Wird diese Option auf [Ein] eingestellt, schaltet sich das Fernsehgerät ein, wenn das angeschlossene Gerät, das mit BRAVIA Sync – Steuerung kompatibel ist, eingeschaltet wird.

BRAVIA Sync – Geräteliste: Zeigt eine Liste angeschlossener Geräte an, die mit BRAVIA Sync – Steuerung kompatibel sind. Wählen Sie [Aktivieren] zur Aktualisierung der [BRAVIA Sync – Geräteliste].

Gerätesteuerungstasten: Wählen Sie die Tastenfunktionen der Fernbedienung des Fernsehgeräts, um das angeschlossene Gerät zu bedienen.

Keine

Deaktiviert die Steuerung über die Fernbedienung des Fernsehgeräts.

Normal

Für grundlegende Bedienungen wie etwa Navigationstasten (aufwärts, abwärts, links, rechts usw.).

Einstelltasten

Für grundlegende Bedienungen und die Betätigung kanalbezogener Tasten, etwa **PROG +/-, (0-9)** usw. Dies ist nützlich, wenn Sie einen Tuner oder eine Set-Top-Box usw. mit der Fernbedienung steuern.

Menütasten

Für grundlegende Bedienungen und die Betätigung der Tasten **HOME/OPTIONS**.

Dies ist nützlich, wenn Sie die Menüs eines BD-Players usw. mit der Fernbedienung auswählen.

Einstell- und Menütasten

Für grundlegende Bedienungen und die Betätigung kanalbezogener Tasten sowie der Taste **HOME/OPTIONS**.

Hinweis

- Einige Geräte mit [BRAVIA Sync – Steuerung] unterstützen die Funktion [Gerätesteuerungstasten] nicht.

Netzwerkeinstellung (nur Großbritannien-Modelle KDL-40R453C, KDL-32R403C)

Hiermit können Sie die IP-Einstellungen des Ethernet-Anschlusses des Fernsehgeräts einstellen und eine Netzwerkverbindung herstellen.

Hinweis

- Verwenden Sie für LAN-Verbindungen ein Kabel der Kategorie 5 (nicht mitgeliefert).
- Dieses Fernsehgerät unterstützt zusätzliche Inhalte/Leistungen, die durch die MHEG-Funktion (mit der Internetnutzung verbundene Dienstleistungen) bereitgestellt wird. Allgemeines Internet (IPTV/Web-Service/E-Mail usw.) wird von diesem Fernsehgerät nicht unterstützt.

Kundenservice & Hilfe

Liefert Informationen zu Modell, Software und sonstige Angaben zu Ihrem Fernsehgerät. Zu Einzelheiten siehe Seite 30.



Normwerte

Setzt die derzeitigen Ecologie-Einstellungen auf die Normwerte zurück.

Energie sparen

Reduziert die Leistungsaufnahme des Fernsehgeräts durch Anpassen des Hintergrundlichts.

Bei Auswahl von [Bild aus] wird das Bild ausgeschaltet. Der Ton bleibt unverändert.

TV-Standby nach Nichtbenutzung

Schaltet das Fernsehgerät aus, wenn es über eine festgelegte Zeitspanne hinweg nicht bedient wurde.

Kundenservice & Hilfe

Modellbezeichnung

Zeigt die Modellbezeichnung Ihres Fernsehgeräts an.

Software-Version

Zeigt die aktuelle Software-Version Ihres Fernsehgeräts an.

Digital

Wählen Sie [Systeminfo], um die Digitalkanalinformationen Ihres Fernsehgeräts anzuzeigen.

Externe Eingänge

Wählen Sie [AV-Einstellungen aufrufen] zum Aufrufen oder Verwalten des Fernsehgerät-Eingangs.

Bildkontrolle

Testbild anzeigen: Ermöglicht die Prüfung des Bildzustands am Bildschirm.

USB Systemaktualisierung (nur KDL-40R45xC, KDL-32R40xC)

Wählen Sie dieses Element, um ein System-Update auszuführen.

Software-Aktualisierung (außer Modell KDL-40R45xC, KDL-32R40xC)

Aktualisiert die Fernsehnorm per USB-Speicher oder über das Netzwerk. Wählen Sie für die Aktualisierung [USB] oder [Netzwerk].

Hinweis

- Die Software-Aktualisierung per Internet kann je nach Modell des Fernsehgeräts variieren.

Automatischer Software-Download

Wählen Sie [Ein], damit Software automatisch über das ausgestrahlte Signal oder das Netzwerk heruntergeladen wird. Wählen Sie [Aus], um die Einstellung zu deaktivieren.

Werkseinstellungen

Setzt alle Einstellungen auf die Werkseinstellungen zurück. Nach Abschluss des Vorgangs wird der Ersteinrichtungsbildschirm angezeigt.

Hinweis

- Während dieses Vorgangs (der etwa 30 Sekunden dauert) darf das Fernsehgerät nicht ausgeschaltet werden und es dürfen keine Tasten gedrückt werden.

Persönliche Informationen initialisieren (außer Modell KDL-40R45xC, KDL-32R40xC)

Sie können Ihre im Fernsehgerät gespeicherten persönlichen Daten löschen.

Produkt-Support

Ruft die Produktinformationen Ihres Fernsehgeräts auf.

Bilder von angeschlossenen Geräten anschauen

Verbindungsdiagramm

Sie können eine breite Palette optionaler Geräte an Ihr Fernsehgerät anschließen.

Hinweis

- Je nach Modell des Fernsehgeräts kann der Anschluss eines großen USB-Geräts andere angeschlossene Geräte daneben stören.

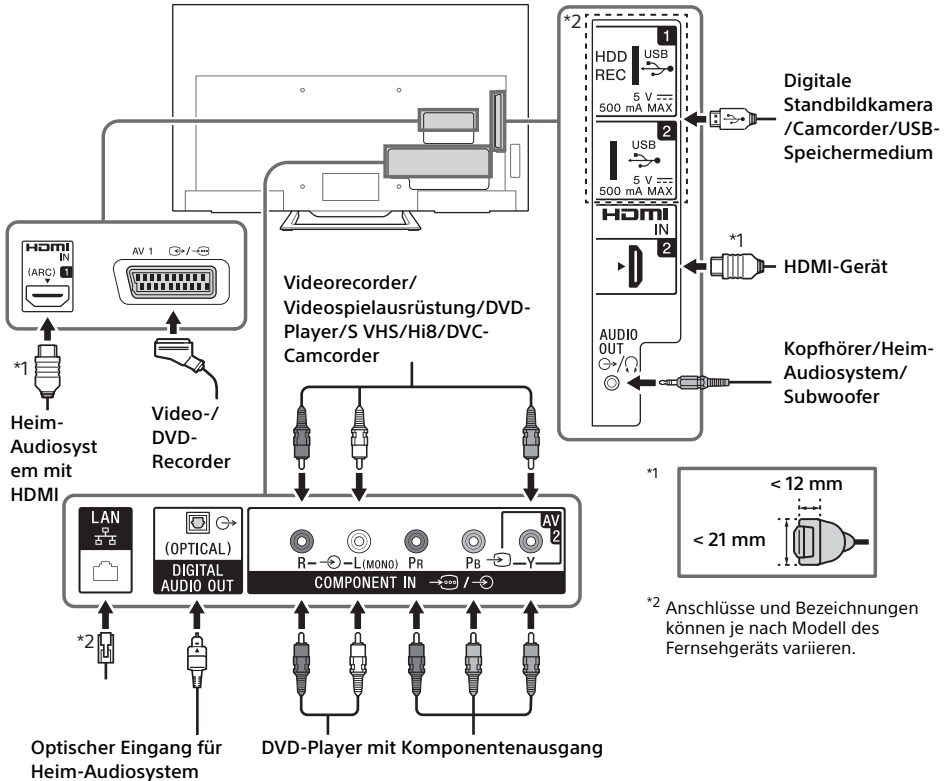

Bildqualität

- AV-Composite-Kabel
- Antennenkabel

- Component-Kabel

- HDMI-Kabel







Videos in Standard-Definition haben Bildsignale mit einer vertikalen Auflösung von 480 (NTSC) oder 576 (PAL/SECAM) Zeilen.



Videos in High-Definition (HD) haben Bildsignale mit einer vertikalen Auflösung von 720 oder 1.080 Zeilen.

Verwendung von Audio- und Videogeräten

- 1 Schalten Sie das angeschlossene Gerät ein.
- 2 Drücken Sie , um die Eingangsquelle anzuzeigen.
- 3 Drücken Sie / und dann , um die gewünschte Eingangsquelle auszuwählen.
Das hervorgehobene Element wird ausgewählt, wenn 5 Sekunden lang keine Bedienung ausgeführt wird.

Hinweis

- Wenn Sie ein digitales Audiosystem, das nicht mit Audiorückkanal- (ARC)-Technologie kompatibel ist, mit einem HDMI-Kabel anschließen, müssen Sie ein optisches Audiokabel an DIGITAL AUDIO OUT (OPTICAL) anschließen, um Digitalton auszugeben.
- Verwenden Sie beim Anschließen mit einem HDMI-Kabel auf jeden Fall ein HighSpeed HDMI-Kabel mit dem Kabeltypenlogo (empfohlenes Sony-Kabel).
- Schließen Sie beim Anschließen von Monogeräten das Audiokabel an die Buchse L (Mono) an.

Verwendung von BRAVIA Sync-Geräten





Wenn Sie das Fernsehgerät an BRAVIA Sync-fähige Geräte anschließen, können Sie beide zusammen steuern.

Führen Sie die notwendigen Einstellungen unbedingt im Voraus aus. Die Steuereinstellungen für BRAVIA Sync – Steuerung müssen sowohl am Fernsehgerät als auch am angeschlossenen Gerät vorgenommen werden. Siehe [BRAVIA Sync – Einstellungen] (Seite 29) zu den Einstellungen für das Fernsehgerät. Informationen zu den Einstellungen am angeschlossenen Gerät finden Sie in der Bedienungsanleitung des angeschlossenen Geräts.

Verwendung von Bildschirm spiegeln

(außer Modell KDL-40R45xC,
KDL-32R40xC)

Durch Bildschirmspiegelung wird der Bildschirm eines kompatiblen Geräts (z. B. eines Smartphones) durch Miracast-Technologie auf Ihrem großen Fernsehbildschirm angezeigt. Für die Nutzung dieser Funktion ist kein Drahtlosrouter (oder Zugangspunkt) erforderlich.

- 1 Drücken Sie die Taste / und wählen Sie dann mithilfe der Tasten / [Bildschirm spiegeln].
- 2 Betätigen Sie das bildschirmspiegelungsfähige Gerät, um es mit dem Fernsehgerät zu verbinden. Nach dem Verbinden wird der Bildschirm sowohl auf dem Gerät als auch dem Fernsehgerät angezeigt. Einzelheiten finden Sie in der Anleitung des Geräts.

Auflisten der angeschlossenen Geräte/ Entregistrieren von Geräten

Wenn der Bereitschaftsbildschirm für die Bildschirmspiegelung angezeigt wird, drücken Sie **OPTIONS** und wählen Sie dann [Geräteliste anzeigen/Löschen].

Um ein Gerät zu entregistrieren, wählen Sie das zu löschende Gerät aus der Liste auf und drücken Sie . Wählen Sie dann auf der Bestätigungsanzeige [Ja].

Anzeige einer Registrierungsmeldung beim Versuch, ein Gerät mit dem Fernsehgerät zu verbinden

Das Aktivieren dieser Funktion kann vermeiden, dass sich ein Gerät unbeabsichtigt verbindet. Wenn der Bereitschaftsbildschirm für die Bildschirmspiegelung angezeigt wird, drücken Sie **OPTIONS** und wählen Sie dann [Registrierungsmeldung] → [Ein]. Beachten Sie, dass Sie nach einmaliger Ablehnung einer Registrierungsanfrage von einem Gerät keine Verbindung mehr mit dem Gerät herstellen können, solange Sie es nicht aus der Geräteliste entfernen.

Die Bändeinstellung ändern (für Experten)

Wenn der Bereitschaftsbildschirm für die Bildschirm Spiegelung angezeigt wird, drücken Sie **OPTIONS** und wählen Sie dann [Bändeinstellung].

Hinweis

- Die verbundenen Geräte müssen folgende Voraussetzungen erfüllen:
 - Bildschirm Spiegelungsfähige Geräte:
 - 2,4-GHz-Verbindung (5 GHz wird nicht unterstützt).
- Informationen zum unterstützten Funkfrequenzband Ihres Geräts finden Sie in der Anleitung des Geräts.

Montieren des Fernsehgeräts an der Wand

Die Bedienungsanleitung des Fernsehgeräts zeigt nur die Schritte zur Vorbereitung der Montage des Fernsehgeräts vor der Montage an der Wand.

An die Kunden:

Aus Gründen des Produktschutzes und aus Sicherheitsgründen empfiehlt Sony dringend, die Montage des Fernsehgeräts von Sony-Händlern oder lizenzierten Fachleuten durchführen zu lassen. Versuchen Sie nicht, es selbst zu montieren.

An Sony-Händler und -Fachleute:

Widmen Sie während der Montage, der regelmäßigen Wartung und der Überprüfung dieses Produkts Ihre volle Aufmerksamkeit der Sicherheit.

Für die Montage dieses Produkts ist ausreichendes Fachwissen erforderlich, insbesondere um die Stärke der Wand zu bestimmen, die dem Gewicht des Fernsehgeräts standhalten kann. Achten Sie darauf, dass Sie die Befestigung des Produkts an der Wand Sony-Händlern oder lizenzierten Fachleuten überlassen, und achten Sie während der Montage ausreichend auf die Sicherheit. Sony haftet nicht für Schäden oder Verletzungen durch eine fehlerhafte Handhabung oder unsachgemäße Montage.

DE

Verwenden Sie die Wandhalterung SU-WL450 (nicht mitgeliefert), um das Fernsehgerät an der Wand zu montieren.

Wenn Sie die Wandhalterung montieren, beachten Sie auch die Bedienungsanleitung und die Installationsanleitung im Lieferumfang der Wandhalterung.



Anleitungen zur Montage der Wandhalterung für Ihr TV-Modell finden Sie auf der folgenden Website:
www.sony.eu/tv/wall-mount-bracket-manual

Störungsbehebung

Wenn die LED-Anzeige rot blinkt, zählen Sie, wie oft sie blinkt (die Intervallzeit beträgt drei Sekunden).

Wenn die LED-Anzeige rot blinkt, setzen Sie das Fernsehgerät zurück, indem Sie das Netzkabel zwei Minuten lang vom Fernsehgerät trennen und das Fernsehgerät dann wieder einschalten. Wenn das Problem bestehen bleibt, wenden Sie sich an Ihren Händler oder den Sony-Kundendienst und geben Sie an, wie oft die LED-Anzeige rot blinkt (die Intervallzeit beträgt drei Sekunden). Drücken Sie **I/⏻** am Fernsehgerät, um es auszuschalten, trennen Sie das Netzkabel und informieren Sie Ihren Händler oder den Sony-Kundendienst.

Wenn die LED-Anzeige nicht blinkt, prüfen Sie die folgenden Elemente.

Wenn das Problem bestehen bleibt, lassen Sie Ihr Fernsehgerät von einem qualifizierten Techniker warten.

Bild

Kein Bild (Bildschirm ist dunkel) und kein Ton

- Prüfen Sie die Antennen-/Kabelverbindung.
- Verbinden Sie das Fernsehgerät mit der Netzsteckdose und drücken Sie **I/⏻** am Fernsehgerät oder an der Fernbedienung.

Von dem Gerät, das an die Videoeingangsbuchse angeschlossen ist, erscheinen kein Bild und keine Menüinformationen auf dem Bildschirm

- Drücken Sie **↵**, um die Liste verbundener Geräte aufzurufen, und wählen Sie den gewünschten Eingang.
- Prüfen Sie die Verbindung zwischen dem optionalen Gerät und dem Fernsehgerät.

Doppelbilder oder Ghosting

- Prüfen Sie die Antennen-/Kabelverbindung, die Position oder die Ausrichtung.

Auf dem Bildschirm sind nur Schnee und Rauschen zu sehen

- Prüfen Sie, ob die Antenne beschädigt oder verbogen ist.

- Prüfen Sie, ob die Antenne das Ende ihrer Lebensdauer erreicht hat (drei bis fünf Jahre im normalen Gebrauch, ein bis zwei Jahre am Meer).

Verzerrtes Bild (punktierte Linien oder Streifen)

- Halten Sie das Fernsehgerät von elektrischen Rauschquellen wie etwa Fahrzeugen, Motorrädern, Haartrocknern oder optionalen Geräten fern.
- Lassen Sie beim Installieren von optionalen Geräten etwas Abstand zwischen dem optionalen Gerät und dem Fernsehgerät.
- Prüfen Sie die Antennen-/Kabelverbindung.
- Halten Sie das Antennenkabel von anderen Anschlusskabeln fern.

Bild- oder Tonrauschen beim Anschauen eines Fernsehsenders

- Stellen Sie **[AFT]** (Automatic Fine Tuning, automatische Feinabstimmung) ein, um einen besseren Empfang zu erhalten.

Kleine schwarze Punkte und/oder helle Punkte erscheinen auf dem Bildschirm

- Das Bild eines Anzeigegegeräts setzt sich aus Pixeln zusammen. Kleine schwarze Punkte und/oder helle Punkte (Pixel) auf dem Bildschirm stellen keine Störung dar.



Verzerrte Bildkonturen

- Ändern Sie die gegenwärtige Einstellung von **[Film Modus]** auf andere Einstellungen (Seite 21).

Die Programme werden nicht in Farbe dargestellt

- Wählen Sie **[Normwerte]** (Seite 21).

Keine Farbe oder unregelmäßige Farbe beim Betrachten eines Signals von den Buchsen Y, Pb, Pr von

- Prüfen Sie die Verbindung der Buchsen Y, Pb, Pr von /  und vergewissern Sie sich, dass jeder Stecker fest in seiner jeweiligen Buchse sitzt.

Auf dem Bildschirm erscheint kein Bild vom angeschlossenen Gerät

- Schalten Sie das angeschlossene Gerät ein.
- Prüfen Sie die Kabelverbindung.
- Drücken Sie **↵**, um die Liste verbundener Geräte aufzurufen, und wählen Sie den gewünschten Eingang.
- Setzen Sie die Speicherkarte oder andere Speichervorrichtung richtig in die digitale Standbildkamera ein.

- Verwenden Sie eine Speicherkarte für eine digitale Standbildkamera oder eine andere Speichervorrichtung, die gemäß den Angaben in der Anleitung formatiert wurde, die mit der digitalen Standbildkamera mitgeliefert wurde.
- Der Betrieb kann nicht für alle USB-Geräte garantiert werden. Außerdem ist die Betriebsweise je nach den Funktionen des USB-Geräts und des wiedergegebenen Videos unterschiedlich.

Die Auswahl des angeschlossenen Geräts im Menü oder das Umschalten des Eingangs ist nicht möglich

- Prüfen Sie die Kabelverbindung.

Ton

Kein Ton, aber ein gutes Bild

- Drücken Sie \triangleleft +/- oder M (Stumm).
- Prüfen Sie, ob [Lautsprecher] unter [AV-Einrichtung] auf [TV-Lautsprecher] eingestellt ist (Seite 28).
- Prüfen Sie, ob der Kopfhörerstecker richtig in das Fernsehgerät eingesteckt ist.

Kein Ton oder mit Rauschen durchsetzter Ton

- Prüfen Sie, ob die richtige Fernsehnorm-Einstellung vorliegt (Seite 22).

Kanäle

Der gewünschte Kanal lässt sich nicht auswählen

- Schalten Sie zwischen digitalem und analogem Modus um und wählen Sie den gewünschten digitalen/analogen Kanal.

Einige Kanäle sind leer

- Der Kanal ist für einen verschlüsselten/ zahlungspflichtigen Dienst vorgesehen. Abonnieren Sie einen zahlungspflichtigen TV-Dienst.
- Der Kanal wird nur für Daten genutzt (kein Bild oder Ton).
- Wenden Sie sich an die Sendeanstalt, um Einzelheiten zur Übertragung zu erfahren.

Satellitdienste werden nicht angezeigt

- Wenden Sie sich an einen Installateur vor Ort, um herauszufinden, ob in Ihrer Region digitale Übertragungen angeboten werden.
- Verwenden Sie eine Antenne mit höherer Verstärkung.

Netzwerk

*** VOD-Dienst kann während der Aufnahme nicht verwendet werden.**

Welche Geräte können angeschlossen werden, um die Funktion „Bildschirm spiegeln“ zu nutzen?

- Mit der Bildschirmspiegelung kompatible Geräte von Sony (Xperia) können angeschlossen werden.

Bild oder Ton fällt manchmal aus

- Funkwellen ausstrahlende Geräte, wie z. B. andere WLAN-Geräte oder Mikrowellenherde, können die Funktion „Bildschirm spiegeln“ über WLAN stören. Halten Sie das Fernsehgerät oder die mit der Bildschirmspiegelung kompatiblen Sony-Geräte (Xperia) von solchen Geräten fern oder schalten Sie sie nach Möglichkeit aus.
- Die Datenübertragungsgeschwindigkeit kann je nach Entfernung oder Hindernissen zwischen den Geräten, Gerätekonfiguration, Funkwellenzustand, Leitungsüberlastung oder verwendetem Gerät schwanken. Die Kommunikation kann je nach Funkwellenzustand gestört sein.

Bestimmte zahlungspflichtige Inhalte können nicht wiedergegeben werden

- Das Quellgerät muss mit dem HDCP (High-bandwidth Digital Content Protection) 2.0/2.1-System kompatibel zu sein. Bestimmte zahlungspflichtige Inhalte dürfen nicht über ein inkompatibles Quellgerät angezeigt werden.

Apps können nicht aufgerufen werden

- Überprüfen Sie, ob das LAN-Kabel bzw. das Netzkabel des Routers/Modems* richtig angeschlossen wurde.
- * Ihr Router/Modem muss im Voraus für eine Verbindung mit dem Internet konfiguriert worden sein. Kontaktieren Sie Ihren Internetdiensteanbieter bezüglich Router/Modem-Einstellungen.
- Versuchen Sie die Apps später zu verwenden. Der Server des App-Inhalteanbieters ist evtl. außer Betrieb.

Manchmal ist die Videostream-Qualität über WLAN schlecht

- Die Verbindungsqualität über das drahtlose Netzwerk hängt von der Entfernung oder eventuellen Hindernissen (z. B. Wänden) zwischen dem Fernsehgerät und dem WLAN-Router (Zugangspunkt), Umgebungsstörungen und der Qualität des WLAN-Routers (Zugangspunkts) ab.

Die WLAN-Verbindung schlägt fehl oder die Funkempfangsbedingungen sind schlecht

- Überprüfen Sie den Installationsort von Fernsehgerät und WLAN-Router (Zugangspunkt). Die Signalbedingungen können aus folgenden Gründen beeinträchtigt werden.
 - Andere drahtlose Geräte, Mikrowellen, Leuchtstoffröhren usw. sind in der Nähe aufgestellt.
 - Es befinden sich Böden oder Wände zwischen WLAN-Router (Zugangspunkt) und Fernsehgerät.Wenn das Problem auch nach Überprüfung der oben genannten Punkte auftritt, versuchen Sie es mit einer verkabelten LAN-Verbindung.

Schlechtes Bild des Internetvideos

- Die Qualität hängt von dem vom Internetinhalteanbieter bereitgestellten Originalvideo und Ihrer Verbindungsbandbreite ab.

Bestimmte Internetinhalte weisen Detailverluste auf, vor allem bei schnellen Bewegungen oder in dunklen Szenen

- Videoqualität und Bildgröße hängen von Breitbandgeschwindigkeit und Bereitstellung durch den Inhalteanbieter ab.

Gute Bildqualität, aber kein Ton bei Internetinhalten

- Die Qualität hängt von dem vom Internetinhalteanbieter bereitgestellten Originalinhalt und Ihrer Verbindungsbandbreite ab.
- In Abhängigkeit vom Anbieter enthalten nicht alle Videos Tonsignale.

Ihr Fernsehgerät kann nicht mit dem Server verbunden werden

- Überprüfen Sie das LAN-Kabel oder die Verbindung zwischen Ihrem Server und Ihrem Fernsehgerät.
- Prüfen Sie, ob Ihr Netzwerk ordnungsgemäß auf Ihrem Fernsehgerät konfiguriert ist.

Es erscheint eine Meldung, dass das Fernsehgerät keine Verbindung mit Ihrem Netzwerk herstellen kann

- Überprüfen Sie die aktuellen Netzwerkeinstellungen. Drücken Sie **HOME**, und wählen Sie [Einstellungen] → [Systemeinstellungen] → [Grundeinstellungen] → [Netzwerk] → [Netzwerkeinstellung] → [Netzwerkeinstellung und Status ansehen]. Wenn alle Ihre Netzwerkeinstellungen „-“ lauten, besteht möglicherweise keine ordnungsgemäße Verbindung zu Ihrem Server. Überprüfen Sie Ihre Netzwerkverbindungen und/oder lesen Sie die Anleitung des Servers, um Verbindungsinformationen zu erhalten.
- Konfigurieren Sie Ihre Netzwerkeinstellungen neu.
- Wenn das LAN-Kabel mit einem aktiven Server verbunden ist und das Fernsehgerät eine IP-Adresse erhalten hat, prüfen Sie die Anschlüsse und Konfigurationen Ihres DLNA Certified™-Medienservers.

Hinweis

- Ihre IP-Adresskonfiguration kann durch Auswahl der Option [Netzwerk-Einstellung und Status ansehen] angezeigt werden.

Auf den DLNA Certified™ Medienserver kann nicht zugegriffen werden, obwohl er im Home-Menü unter [Medien] angezeigt wird

- Prüfen Sie Ihr LAN-Kabel/die LAN-Verbindung oder Ihre Serververbindungen. Das Fernsehgerät hat gegebenenfalls die Verbindung zum Server verloren.
- Führen Sie [Serverdiagnose] aus, um zu prüfen, ob Ihr Medienserver ordnungsgemäß mit dem Fernsehgerät kommuniziert. Drücken Sie **HOME**, und wählen Sie dann [Einstellungen] → [Systemeinstellungen] → [Grundeinstellungen] → [Netzwerk] → [Netzwerkeinstellung] → [Serverdiagnose].

Bei Verwendung der Renderer-Funktion können keine Musikdateien wiedergegeben werden

- Einige Anwendungen zeigen eine auf dem PC vorinstallierte Fotodatei während der Musikwiedergabe bei gleichzeitiger Verwendung der Renderer-Funktion an. Abhängig von der vorinstallierten Fotodatei ist die Musikwiedergabe evtl. nicht möglich, kann aber durch eine Änderung der Fotodatei möglich werden.

Sie konnten keine Verbindung mit dem Internet herstellen

- Überprüfen Sie, ob das LAN-Kabel bzw. das Netzkabel des Routers/Modems* richtig angeschlossen wurde.
- * Ihr Router/Modem muss im Voraus für eine Verbindung mit dem Internet konfiguriert worden sein. Kontaktieren Sie Ihren Internetdienstanbieter bezüglich Router/Modem-Einstellungen.

Sie haben keine YouTube-ID

- Wenn Sie keine YouTube-ID und kein Passwort haben, registrieren sie diese mithilfe der unten stehenden Adresse.
<http://www.google.com/device>
(Sie können YouTube-ID und Passwort auch über Ihren PC registrieren.)
Nach der Registrierung Ihrer ID können Sie sie sofort verwenden.

Das Passwort für [Kindersicherung] wurde vergessen

- Drücken Sie **HOME** und wählen Sie [Einstellungen] → [Systemeinstellungen] → [Kindersicherung] → [PIN-Code]; geben Sie dann 9999 als PIN-Code ein (der PIN-Code 9999 wird immer akzeptiert).

Der Geschäftsanzeigemodus oder das Feature-Werbelogo erscheint auf dem Bildschirm

- Drücken Sie auf der Fernbedienung  **RETURN**; drücken Sie dann **HOME** und wählen Sie [Einstellungen] → [Systemeinstellungen] → [Grundeinstellungen] → [Neuinitialisierung]. Wählen Sie unter [Betriebsart] unbedingt [Wohnung] aus.

Allgemeines

Das Fernsehgerät schaltet sich automatisch aus (das Fernsehgerät tritt in den Bereitschaftsmodus ein)

- Prüfen Sie, ob der [Abschalttimer] aktiviert ist (Seite 27).
- Prüfen Sie, ob die [Dauer] mit [Einschalttimer] (Seite 27) oder [Bilderrahmen-Einstellungen] aktiviert wurde (Seite 27).
- Prüfen Sie, ob der [TV-Standby nach Nichtbenutzung] aktiviert ist (Seite 30).

Einige Eingangsquellen lassen sich nicht auswählen

- Wählen Sie [AV-Einstellungen] und wählen Sie [Immer] der Eingangsquelle (Seite 28).

Die Fernbedienung funktioniert nicht

- Ersetzen Sie die Batterien.

Auf der [BRAVIA Sync – Geräteliste] erscheinen keine HDMI-Geräte

- Prüfen Sie, ob Ihr Gerät mit BRAVIA Sync – Steuerung kompatibel ist.

Die Auswahl von [Aus] unter [BRAVIA Sync – Steuerung] ist nicht möglich

- Wenn Sie ein Audiosystem angeschlossen haben, das mit BRAVIA Sync – Steuerung kompatibel, können Sie in diesem Menü nicht [Aus] auswählen. Um den Audioausgang an den TV-Lautsprecher zu ändern, wählen Sie [TV-Lautsprecher] im Menü [Lautsprecher] (Seite 28).

Technische Daten

System

Bildschirmsystem

LCD (Flüssigkristallbildschirm), LED-Hintergrundlicht

Fernsehnorm

Analog: Abhängig von der Landes-/

Gebietsauswahl: B/G, D/K, L, I

Digital: DVB-T/DVB-C

DVB-T2*1

Satellite*1: DVB-S/DVB-S2

Farb-/Videosystem

Analog: PAL, SECAM, NTSC3.58, NTSC4.43

Digital: MPEG-2 MP@ML/HL, H.264/MPEG-4 AVC

HP@L4.0, MP@L4.0

Kanalbereich

Analog: UHF/VHF/Kabel, abhängig von der Landes-/Gebietsauswahl.

Digital: UHF/VHF/Kabel, abhängig von der Landes-/Gebietsauswahl.

Satellite*1: IF Frequenz 950-2.150 MHz

Tonausgänge (nur für Spannungsversorgung von 19,5 V)

5 W + 5 W

Wireless-Technologie

Protokoll IEEE802.11b/g/n

(außer Modell KDL-40R45xC, KDL-32R40xC)

Eingangs-/Ausgangsbuchsen

Antenne/kabel

75 Ohm externer Netzeingang für VHF/UHF

Satellitenantenne*1

Buchsenanschluss des F-Typs IEC169-24, 75 Ohm.

DiSEqC 1.0, LNB 13 V/18 V & 22 kHz Ton,

Einzelkabelverteilung EN50494.

AV1

21-poliger Scart-Anschluss (CENELEC-Standard)

mit Audio-/Videoeingang, RGB-Eingang und Audio-/Videoausgang für Fernsehsignale.

COMPONENT IN/ AV2

COMPONENT IN

Unterstützte Formate: 1080p(50, 60 Hz), 1080i(50, 60 Hz), 720p(50, 60 Hz), 576p, 576i, 480p, 480i

Y: 1 Vs-s, 75 Ohm, 0,3 V negative Sync.

Pb: 0,7 Vs-s, 75 Ohm

Pr: 0,7 Vs-s, 75 Ohm

↔ Videoeingang (Cinchstecker)

COMPONENT IN/ AV2

↔ Audioeingang (Cinchstecker)

HDMI IN 1 (ARC), HDMI IN 2

HDMI-Video: 1080p(30, 50, 60 Hz), 1080/24p, 1080i(50, 60 Hz), 720p(30, 50, 60 Hz), 720/24p, 576p, 576i, 480p, 480i

PC-Eingang:

(Auflösung, horizontale Frequenz, vertikale Frequenz)

Für KDL-48R55xC / 40R55xC / 40R45xC

640 × 480, 31,5 kHz, 60 Hz

800 × 600, 37,9 kHz, 60 Hz

1.024 × 768, 48,4 kHz, 60 Hz

1.280 × 768, 47,4 kHz, 60 Hz

1.280 × 768, 47,8 kHz, 60 Hz

1.360 × 768, 47,7 kHz, 60 Hz

1.280 × 1.024, 64,0 kHz, 60 Hz

* 1.920 × 1.080, 67,5 kHz, 60 Hz

* Das 1080p-Timing wird beim HDMI-Eingang wie ein Videotiming und nicht wie ein PC-Timing behandelt.

Für KDL-32R50xC / 32R40xC

640 × 480, 31,5 kHz, 60 Hz

800 × 600, 37,9 kHz, 60 Hz

1.024 × 768, 48,4 kHz, 60 Hz

1.280 × 768, 47,4 kHz, 60 Hz

1.280 × 768, 47,8 kHz, 60 Hz

1.360 × 768, 47,7 kHz, 60 Hz

Audio: Zweikanal linear PCM: 32, 44,1 und 48 kHz,

16, 20 und 24 Bit, Dolby Digital

ARC (Audiorückkanal) (nur HDMI IN 1)

↔ DIGITAL AUDIO OUT (OPTICAL)

Digitale optische Buchse (Zweikanal lineare PCM, Dolby Digital, DTS)

↔ AUDIO OUT / 🔊 (Stereo-Minibuchse)

Kopfhörer, Audioausgang, Subwoofer

⚡ (nur KDL-40R45xC / 32R40xC)

USB-Anschluss

⚡1 (HDD REC), ⚡2 (außer Modell KDL-40R45xC / 32R40xC)

USB-Anschluss



CAM-Slot (Zugangskontrollmodul)

DC IN 19.5 V 🔌

Wechselstromadaptiereingang

🌐 LAN (Je nach Land/Gebiet)

10BASE-T/100BASE-TX-Anschluss (Je nach Betriebsumgebung des Netzwerks kann die Verbindungsgeschwindigkeit variieren.

10BASE-T/100BASE-TX-Kommunikationsrate und Kommunikationsqualität können für dieses Fernsehgerät nicht garantiert werden.)

Sonstige

Optionales Zubehör

Wandhalterung: SU-WL450

Betriebstemperatur

0 °C – 40 °C

Betriebsluftfeuchtigkeit

10 % – 80 % RLF (nicht kondensierend)

Stromversorgung und sonstiges

Stromversorgung

19,5 V DC mit Wechselstromadapter

Bemessung: Eingang 220 V - 240 V

Wechselspannung, 50 Hz

Energieeffizienzklasse

KDL-48R55xC: A++

KDL-40R55xC: A+

KDL-40R45xC: A+

KDL-32R50xC: A+

KDL-32R40xC: A+

Bildschirmgröße (diagonal gemessen) (ca.)

KDL-48R55xC: 48 Zoll / 120,9 cm

KDL-40R55xC / 40R45xC: 40 Zoll / 101,6 cm

KDL-32R50xC / 32R40xC: 32 Zoll / 80,0 cm

Leistungsaufnahme

Im [Standard]-Modus

KDL-48R55xC: 46 W

KDL-40R55xC: 43 W

KDL-40R45xC: 45 W

KDL-32R50xC: 31 W

KDL-32R40xC: 31 W

Im [Brillant]-Modus

KDL-48R555C: 85 W

KDL-48R553C: 74 W

KDL-48R550C: 74 W

KDL-40R555C: 71 W

KDL-40R553C: 58 W

KDL-40R550C: 58 W

KDL-40R455C: 63 W

KDL-40R453C: 50 W

KDL-40R450C: 50 W

KDL-32R505C: 59 W

KDL-32R503C: 45,8 W

KDL-32R500C: 45,8 W

KDL-32R405C: 58 W

KDL-32R403C: 45 W

KDL-32R400C: 45 W

Durchschnittlicher jährlicher Energieverbrauch*²

KDL-48R55xC: 67 kWh

KDL-40R55xC: 63 kWh

KDL-40R45xC: 66 kWh

KDL-32R50xC: 45 kWh

KDL-32R40xC: 45 kWh

Leistungsaufnahme in Bereitschaft*³

KDL-48R55xC: 0,5 W

KDL-40R55xC: 0,5 W

KDL-40R45xC: 0,5 W

KDL-32R50xC: 0,5 W

KDL-32R40xC: 0,5 W

Anzeigeauflösung

KDL-48R55xC / 40R55xC: 1.920 Punkte

(horizontal) × 1.080 Zeilen (vertikal)

KDL-32R50xC / 32R40xC: 1.366 Punkte (horizontal)

× 768 Zeilen (vertikal)

Abmessungen (ca.) (B × H × T)

mit Tischständer

KDL-48R55xC: 108,9 × 67,2 × 20,1 cm

KDL-40R55xC / 40R45xC: 92,4 × 58,0 × 16,6 cm

KDL-32R50xC / 32R40xC: 73,8 × 47,0 × 15,1 cm

ohne Tischständer

KDL-48R55xC: 108,9 × 63,8 × 6,5 cm

KDL-40R55xC / 40R45xC: 92,4 × 54,6 × 6,5 cm

KDL-32R50xC / 32R40xC: 73,8 × 44,1 × 6,5 cm

Gewicht (ca.)

mit Tischständer

KDL-48R55xC: 11,0 kg

KDL-40R55xC / 40R45xC: 8,7 kg

KDL-32R50xC / 32R40xC: 6,3 kg

ohne Tischständer

KDL-48R55xC: 10,4 kg

KDL-40R55xC / 40R45xC: 8,1 kg

KDL-32R50xC / 32R40xC: 5,8 kg

*¹ Nicht alle Fernsehgeräte verfügen über DVB-T2- oder DVB-S/S2-Technologie oder Satellitenantennenanschlüsse.

*² Energieverbrauch pro Jahr, basierend auf der Leistungsaufnahme des Fernsehers bei 4 Betriebsstunden am Tag für 365 Tage. Der tatsächliche Energieverbrauch hängt von der Verwendung des Fernsehers ab.

*³ Die spezifizierte Leistungsaufnahme bei Bereitschaft wird erreicht, wenn das Fernsehgerät die notwendigen internen Verarbeitungen abgeschlossen hat.

Hinweis

- Die Verfügbarkeit von optionalem Zubehör hängt von Land/Region/Fernsehgerätemodell/Vorrätigkeit ab.
- Entfernen Sie nicht die Dummykarte aus dem Einschub TV CAM (Zugangskontrollmodul), außer Sie möchten eine Smartcard einsetzen, die in das CAM passt.
- Design und technische Daten unterliegen unangekündigten Änderungen.

Anmerkungen zu Funktionen für digitale Sender

- Alle Funktionen, die sich auf digitales Fernsehen (**DVB**) beziehen, funktionieren nur in Ländern und Gebieten, in denen digitale terrestrische Fernsehsignale im Standard DVB-T/DVB-T2* (MPEG-2 und H.264/MPEG-4 AVC) ausgestrahlt werden oder in denen ein Zugang zu DVB-C-kompatiblen Kabeldiensten (MPEG-2 und H.264/MPEG-4 AVC) existiert. Bitte erkundigen Sie sich bei Ihrem Fachhändler vor Ort, ob an Ihrem Wohnort DVB-T/DVB-T2*-Signale empfangen werden können oder fragen Sie Ihren Kabelanbieter, ob dessen DVB-C-Kabeldienst mit dem Betrieb dieses Fernsehers kompatibel ist.
- Ihr Kabelanbieter kann für seine Dienste eine Gebühr oder die Anerkennung seiner Geschäftsbedingungen verlangen.
- Dieses Fernsehgerät erfüllt die DVB-T/DVB-T2*-und DVB-C-Spezifikationen. Die Kompatibilität mit zukünftigen digitalen terrestrischen DVB-T/DVB-T2*- und DVB-C-Signalen ist jedoch nicht garantiert.
- In manchen Ländern/Gebieten sind u. U. einige Funktionen für digitales Fernsehen nicht verfügbar, sodass die Möglichkeit besteht, dass das DVB-C-Kabelsignal bei einigen Anbietern nicht einwandfrei funktioniert.

* Nicht alle Fernsehgeräte sind mit T2* Digital Videoübertragungstechnologie der 2. Generation ausgestattet.

Informationen zu Marken

- Die Begriffe HDMI und HDMI High-Definition Multimedia Interface und das HDMI-Logo sind Marken oder eingetragene Marken von HDMI Licensing LLC in den Vereinigten Staaten und anderen Ländern.
 - Hergestellt unter Lizenz von Dolby Laboratories. Dolby und das Doppel-D-Symbol sind Marken von Dolby Laboratories.
 - „BRAVIA“ und BRAVIA sind Marken der Sony Corporation.
 - „Blu-ray Disc“, „Blu-ray“ und das „Blu-ray Disc“-Logo sind Marken der Blu-ray Disc Association.
 - Zu DTS-Patenten siehe <http://patents.dts.com>. Hergestellt unter Lizenz von DTS, Inc. DTS, das Symbol sowie DTS und das Symbol gemeinsam sind eingetragene Marken, und DTS 2.0+ Digital Out ist eine Marke der DTS, Inc. © DTS, Inc. Alle Rechte vorbehalten.
 - TUXERA ist ein eingetragenes Warenzeichen der Tuxera Inc. in den USA und in anderen Ländern.
 - Windows Media ist ein Warenzeichen bzw. ein eingetragenes Warenzeichen der Microsoft Corporation in den Vereinigten Staaten und/oder anderen Ländern.
 - Dieses Produkt enthält Technologien, die bestimmten intellektuellen Eigentumsrechten von Microsoft unterliegen. Die Verwendung oder Verbreitung dieser Technologien außerhalb dieses Produkts ohne die entsprechende(n) Lizenz(en) von Microsoft ist untersagt.
- Außer Modell KDL-40R45xC, KDL-32R40xC
- Opera® Devices SDK from Opera Software ASA. Copyright 1995-2014 Opera Software ASA. All rights reserved.
 - Wi-Fi, Wi-Fi Direct, Miracast und Wi-Fi Protected Setup sind Marken oder eingetragene Marken der Wi-Fi Alliance.

Nur für Satellitenmodelle:

- DiSEqC™ ist eine Marke von EUTELSAT.
Dieses Fernsehgerät unterstützt DiSEqC 1.0.
Dieses Fernsehgerät ist nicht zu Steuerung motorisierter Antennen gedacht.



DE



(außer Modell KDL-40R45xC, KDL-32R40xC)



Índice

AVISO IMPORTANTE	3
Informações de segurança	3
Precauções	5

Peças e Controlos

Televisor	7
Telecomando	8

Ligação do televisor à Internet

Definição da ligação à Internet.	10
Tipo 1: Rede segura com Wi-Fi Protected Setup™ (WPS).....	10
Tipo 2: Rede segura sem Wi-Fi Protected Setup™ (WPS).....	11
Tipo 3: Rede não segura com qualquer tipo de router LAN sem fios.....	11
Tipo 4: Definição da rede com fios.....	11
Preparar uma rede com fios	12
Ver o estado da rede	12
Se não conseguir ligar à Internet	12
Política de privacidade	13

Ver televisão

Alterar o Estilo de visualização.....	14
Alterar o formato do ecrã.....	14
Definição de seleção de cena	14

Navegar pelo menu inicial

Conteúdo da Internet	14
Lista de progr. Digitais	15
EPG digital	15
Aplicações	15
Utilizar o televisor como moldura de foto.....	15
Ouvir rádio FM (apenas pra a Rússia ou a Ucrânia).....	16
Partilha de Fotografias Plus	17
Gravações	17
Média	18
Reproduzir fotografias/música/vídeo por USB	18
Rede doméstica	19
Ligar a uma rede doméstica	19
Renderer	19
Definições de Visualização de Servidores de Média	20
Parâmetros	20
Definições do Sistema	20
Apoio ao cliente	29

Visualizar imagens do Equipamento ligado

Diagrama de ligações.....	30
Utilizar equipamento de vídeo e áudio	31
Utilizar Espelhamento do ecrã	31
Instalar o televisor na parede	33

Informações adicionais

Resolução de problemas	34
Imagem.....	34
Som	35
Canais	35
Rede.....	35
Geral.....	36
Características técnicas	37

Introdução

Obrigado por escolher este produto Sony.
Antes de utilizar o televisor, leia este manual com atenção e guarde-o para futuras consultas.

Nota

- O "x" que aparece no nome do modelo corresponde a um dígito numérico relacionado com o design, a cor ou o sistema de televisão.
- Antes de utilizar o televisor, leia "Informações de segurança" página 3.
- As imagens e ilustrações utilizadas no Guia de início e neste manual destinam-se a ser utilizadas apenas como referência e podem ser diferentes do produto real.

Localização da etiqueta de identificação

As etiquetas com o N.º de Modelo, a Data de Fabrico (ano/mês) e a classificação de Alimentação do televisor encontram-se na parte traseira do televisor ou na embalagem. As etiquetas para o n.º de modelo e o n.º de série do transformador de corrente estão situadas na base do mesmo.

AVISO

PARA EVITAR
INCÊNDIOS,
MANTENHA VELAS E OUTRAS
FONTES DE CHAMA ABERTA
SEMPRE AFASTADAS DESTA
PRODUTO.



AVISO IMPORTANTE

Este produto foi fabricado por ou em nome da Sony Corporation, 1-7-1 Konan Minato-ku Tokyo, 108-0075 Japão. As questões relativas à conformidade dos produtos com base na legislação da União Europeia devem ser dirigidas ao representante autorizado, Sony Deutschland GmbH, Hedelfinger Strasse 61, 70327 Stuttgart, Alemanha. Para quaisquer assuntos de serviço ou garantia, consulte os endereços fornecidos nos documentos de serviço ou de garantia.

Aviso para Sinal Sem Fios

Por este meio, a Sony Corporation declara que esta unidade está conforme com os requisitos essenciais e outras disposições da Diretiva 1999/5/CE.

Para mais informações, por favor consulte o seguinte URL:
<http://www.compliance.sony.de/>



Informações de segurança

ATENÇÃO

As baterias não podem ser expostas a calor excessivo, como à luz do sol, perto do fogo ou situações semelhantes.

Instalação/Programação

Instale e utilize o televisor conforme as instruções abaixo para evitar todo o risco de incêndio, choque elétrico ou avaria e/ou feridas.

Instalação

- O televisor deve ser instalado perto de uma tomada de corrente elétrica facilmente acessível.
- Coloque o televisor numa superfície nivelada e estável, para evitar que caia e provoque ferimentos pessoais ou danos no televisor.
- Instale o televisor de forma a que o suporte de fixação para mesas do televisor não fique de fora do suporte do televisor (não fornecido). Se o suporte de fixação para mesas ficar de fora do suporte do televisor, poderá levar a que o aparelho caia e provoque ferimentos pessoais ou danos no televisor.

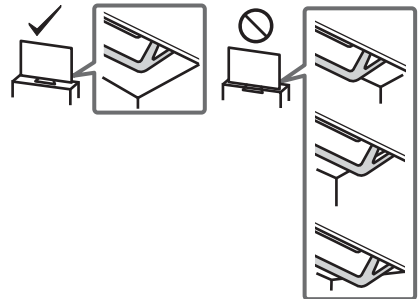

- Só técnicos de assistência qualificadas devem realizar as instalações de parede.
- Por razões de segurança, recomendamos fortemente que utilize acessórios da Sony, a incluir: Suporte de parede – SU-WL450
- Certifique-se de que utiliza os parafusos fornecidos com o suporte de parede quando instalar os ganchos de montagem no televisor. Os parafusos fornecidos têm a dimensão indicada pela ilustração quando medidos a partir da superfície de fixação do gancho de montagem. O diâmetro e o comprimento dos parafusos são diferentes dependendo do modelo de Suporte para montagem na parede. A utilização de parafusos diferentes dos fornecidos pode provocar avarias internas no televisor ou fazer com que caia, etc.

8 ~ 12 mm

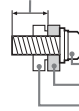

Parafuso (fornecido com o Suporte de montagem na parede)

Gancho de montagem

Fixação do gancho na parte de trás do televisor

Transporte

- Antes de transportar o televisor, desligue todos os cabos.
- São necessárias duas ou mais pessoas para transportar um televisor de tamanho grande.
- Ao transportar manualmente o televisor, segure-o conforme é apresentado abaixo. Não faça pressão sobre o painel LCD nem sobre a moldura em redor do ecrã.

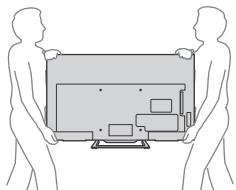

- Não exponha o televisor a choques ou vibrações excessivas durante o transporte.
- Se tiver que transportar o televisor ou levá-lo para reparações, utilize a caixa e os materiais de embalagem originais.

Ventilação

- Nunca insira nada no armário.
- Deixe espaço à volta do televisor como mostrado abaixo.
- Recomendamos fortemente que utilize o suporte de parede da Sony para permitir uma circulação de ar adequada.

Instalação na parede

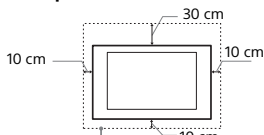

Deixe pelo menos este espaço à volta do televisor.

Instalação com base

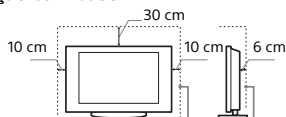

Deixe pelo menos este espaço à volta do televisor.

- Para assegurar uma ventilação adequada e evitar a acumulação de sujidade ou poeira:
 - Não instale o televisor em posição horizontal, às avessas, para trás ou de lado.
 - Não coloque o televisor numa estante, num tapete, numa cama ou num armário.
 - Não tape o televisor com panos, por exemplo, cortinas nem com outros objetos, como jornais, etc.
 - Não instale o televisor como mostrado abaixo.

Circulação de ar bloqueada.

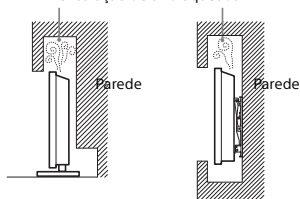

Cabo de alimentação

Manipule o cabo de alimentação e a tomada da seguinte maneira para evitar todo o risco de incêndio, choque elétrico ou avaria e/ou feridas:

- Utilize apenas um cabo de alimentação fornecido pela Sony e não por outros fornecedores.
- Introduza a ficha na tomada até ao fim.
- Este televisor funciona apenas com corrente alternada de 220 V - 240 V.
- Por motivos de segurança, desligue o cabo de alimentação e evite que os seus pés fiquem entre os cabos quando efetuar as ligações.
- Desligue o cabo de alimentação da tomada elétrica antes de trabalhar com o televisor ou de deslocá-lo.
- Afaste o cabo de alimentação de fontes de calor.
- Desligue a ficha e limpe-a regularmente. Se a ficha estiver húmida e coberta de pó, o isolamento pode ficar danificado, o que pode provocar um incêndio.

Nota

- Não utilize o cabo de alimentação fornecido em qualquer outro equipamento.
- Não entale, dobre ou torça o cabo à força. Os fios principais podem ficar descarnados ou ser cortados.
- Não modifique o cabo de alimentação.
- Não coloque objetos pesados em cima do cabo de alimentação.
- Nunca puxe pelo próprio cabo de alimentação quando o desligar.
- Não ligue muitos aparelhos à mesma tomada.
- Não utilize uma tomada de corrente que não esteja bem presa à parede.

NOTA SOBRE O TRANSFORMADOR DE CORRENTE

Atenção

Para reduzir o risco de incêndio ou choque elétrico, não exponha este aparelho à chuva ou humidade.

Para evitar o risco de incêndio ou choque elétrico, não coloque recipientes com líquidos, como jarras, em cima do aparelho. Não instale este equipamento num espaço fechado, como uma estante ou uma unidade semelhante.

- Certifique-se de que a tomada de corrente elétrica está instalada perto do equipamento e é de fácil acesso.
- Certifique-se de que utiliza o transformador de corrente e o cabo de alimentação fornecidos.
- Não utilize outro transformador de corrente. Poderá provocar uma avaria.
- Ligue o transformador de corrente a uma tomada de corrente elétrica de fácil acesso.
- Não enrole o cabo de alimentação à volta do transformador de corrente. O fio do núcleo poderá quebrar e/ou provocar uma avaria no recetor multimédia.



- Não toque no transformador de corrente com as mãos molhadas.
- Se notar alguma anomalia no transformador de corrente, desligue-o imediatamente da tomada de corrente elétrica.
- Enquanto estiver ligado à tomada de corrente elétrica, o aparelho não está desligado da fonte de alimentação, mesmo que o próprio aparelho tenha sido desligado.
- Uma vez que o transformador de corrente fica quente quando é utilizado durante um longo período de tempo, poderá sentir a superfície quente ao tocar com a mão.

Utilização proibida

Não instale/utilize o televisor em locais, ambientes ou situações como os listados abaixo, ou, caso contrário, o televisor pode funcionar mal e provocar um incêndio, choque elétrico, avaria e/ou feridas.

Local:

- Ao ar livre (sob a luz solar direta), perto do mar, num navio ou outra embarcação, dentro de um veículo, em instituições médicas, locais instáveis, perto de água, chuva, humidade ou fumo.

- Se o televisor for colocado no balneário de uma piscina pública ou estância termal, o televisor poderá ficar danificado pelo enxofre presente no ar, etc.



- Para uma melhor qualidade de imagem, não exponha o ecrã a iluminação ou luz solar direta.
- Evite deslocar o televisor de um local frio para um local quente. As variações de temperatura do local podem provocar a condensação da humidade. Isto pode fazer com que o televisor apresente uma imagem de fraca qualidade e/ou fraca cor. Se isto acontecer, deixe que a humidade se evapore completamente antes de ligar o televisor.

Ambiente:

- Locais quentes, húmidos ou com muito pó; onde possam entrar insetos; onde possa estar sujeito a vibrações mecânicas, perto de objetos de fogo (velas, etc.). O televisor não deve ser exposto à água ou salpicos e não devem ser colocados quaisquer objetos que contenham líquidos, como por exemplo vasos, em cima do televisor.
- Não coloque o televisor num local húmido ou com poeiras ou numa divisão com fumo gorduroso ou vapor (junto de fogões ou humidificadores). Poderá ocorrer incêndio, choque elétrico ou deformação.
- Não instale o televisor em locais sujeitos a temperaturas muito elevadas, como, por exemplo, expostos à luz solar direta ou perto de um radiador ou aparelho de ar condicionado. O televisor poderá sobreaquecer nessa situação, o que pode causar a deformação da caixa e/ou uma avaria do televisor.

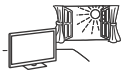

Situação:

- Não utilize o televisor quando tiver as mãos molhadas, com a tampa retirada, ou com acessórios não recomendados pelo fabricante. Desligue o televisor da tomada de corrente e da antena durante as trovoadas.
- Não instale o televisor de forma a que este fique projetado para um espaço aberto. Poderão ocorrer ferimentos ou danos provocados pelo facto de uma pessoa ou objeto bater no televisor.



Peças danificadas:

- Não lance nada contra o televisor. O vidro do ecrã pode partir-se devido ao impacto e provocar ferimentos graves.
- Se a superfície do televisor rachar, não toque nela até ter desligado o cabo de alimentação. Caso contrário, pode provocar um choque elétrico.

Quando não estiver a ser utilizado

- Se não vai utilizar o televisor durante vários dias, deve desligá-lo da alimentação por razões ambientais e de segurança.
- Como o televisor não está desligado da alimentação quando está apenas em estado de desligado, retire a ficha da tomada para desligar o televisor completamente.
- No entanto, alguns televisores possuem funções que precisam que o televisor fique no modo de espera (standby) para funcionarem corretamente.

Para as crianças

- Não deixe as crianças subir para o televisor.
- Mantenha os acessórios fora do alcance das crianças, para que não possam ser engolidos por engano.

Se ocorrerem os seguintes problemas...

Desligue o televisor e retire a ficha da tomada imediatamente se algum dos seguintes problemas ocorrer.

Dirija-se a um agente ou centro de assistência Sony para enviar o televisor a um técnico de assistência qualificado para verificação.

Quando:

- O cabo de alimentação estiver danificado.
- A tomada de corrente não estiver bem presa à parede.
- O televisor estiver danificado por ter caído, ter sofrido uma pancada ou ter sido lançada alguma coisa contra ele.
- Se algum líquido ou objeto sólido penetrar nos orifícios da caixa.

Acerca da Temperatura do Monitor LCD

Quando o monitor LCD é utilizado durante um período de tempo prolongado, a área em volta do painel aquece. Poderá sentir a superfície quente ao tocar com a mão.

Precauções

Ver televisão

- Para uma melhor qualidade de imagem, não exponha o ecrã a iluminação ou luz solar direta.
- Veja televisão com uma luz ambiente adequada, pois uma luz fraca ou ver televisão durante um longo período de tempo prejudica a vista.
- Se utilizar auscultadores, não regule o volume para um nível demasiado alto, para evitar lesões auditivas.

Ecrã LCD

- Embora o ecrã LCD seja fabricado com uma tecnologia de alta precisão e 99,99% ou mais dos pixels sejam efetivos, podem aparecer sistematicamente pontos pretos ou pontos brilhantes de luz (vermelha, azul ou verde). Não se trata de uma avaria, mas sim de uma característica da estrutura do LCD.
- Não carregue nem risque o filtro frontal, nem coloque objetos em cima do televisor. Pode danificar o ecrã LCD ou a imagem ficar irregular.
- Se utilizar o televisor num local frio, as imagens podem ficar escuras ou com manchas. Não se trata de uma avaria. Este fenómeno desaparece logo que subir a temperatura.
- Se visualizar imagens fixas continuamente, pode produzir-se uma imagem fantasma. Essa imagem desaparece pouco depois.
- Durante a utilização do televisor, o ecrã e a caixa aquecem. Isso não é sinónimo de avaria.
- O ecrã LCD contém uma pequena quantidade de cristais líquidos. Para se desfazer deles, cumpra as regulamentações e imposições locais.

Utilizar e limpar o ecrã/a caixa do televisor

Desligue o cabo de alimentação que liga o televisor à tomada de corrente elétrica antes de limpar.

Para evitar a degradação do material ou a degradação do revestimento do ecrã, respeite as seguintes precauções.

- Limpe o pó do ecrã/da caixa com cuidado com um pano de limpeza macio. Se não conseguir limpar bem o pó, humedeça ligeiramente um pano macio numa solução de detergente suave.
- Nunca pulverize água ou detergente diretamente sobre o televisor. Pode pingar para a base do ecrã ou para as peças exteriores e infiltrar-se no televisor, podendo causar danos no mesmo.
- Não utilize esfregões abrasivos, líquidos de limpeza alcalinos/ácidos, pós de limpeza ou solventes voláteis, como álcool, benzina, diluente ou inseticida. Se utilizar este tipo de materiais ou mantiver um contacto prolongado com materiais de borracha ou vinil danifica a superfície do ecrã e o material da caixa.
- Quando ajustar o ângulo do televisor, mova-o lentamente de forma a impedir que o televisor se desloque ou se separe da base.



Equipamento opcional

- Coloque os componentes opcionais ou qualquer equipamento que emita radiação eletromagnética longe do televisor. Caso contrário, pode aparecer distorção da imagem e/ou som com ruído.
- Este equipamento foi testado e verificou-se que cumpre os limites estabelecidos pela Diretiva EMC, utilizando um cabo de sinal de ligação com menos de 3 metros.

Recomendação da ficha do tipo F

A projeção do cabo interno a partir da parte de ligação deve ser inferior a 1,5 mm.

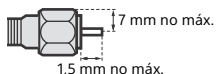

(Desenho de referência da ficha do tipo F)

Cuidados ao manusear o telecomando

- Respeite a polaridade correta quando colocar as pilhas.
- Não use tipos de pilhas diferentes, nem misture pilhas novas com pilhas usadas.
- Deite as pilhas fora respeitando as leis de proteção ambiental. Algumas regiões podem ter regulamentações acerca da eliminação de pilhas. Aconselhe-se junto das autoridades locais.
- Utilize o telecomando com cuidado. Não entorne líquidos sobre o telecomando nem o pise ou deixe cair.
- Não coloque o telecomando num local perto de uma fonte de calor, num local exposto à luz solar direta ou numa sala húmida.

Função Sem Fios da unidade

- Não utilize esta unidade na proximidade de equipamentos médicos (pacemakers, etc.), pois pode provocar um mau funcionamento desse equipamento.
- Embora esta unidade transmita/receba sinais codificados, esteja atento à possibilidade de interceção não autorizada. Não nos responsabilizamos por problemas resultantes desse facto.

Eliminação do televisor



Tratamento de Equipamentos Elétricos e Eletrônicos no final da sua vida útil (Aplicável na União Europeia e em países Europeus com sistemas de recolha seletiva de resíduos)

Este símbolo, colocado no produto ou na sua embalagem, indica que este não deve ser tratado como resíduo urbano indiferenciado. Deve sim ser colocado num ponto de recolha destinado a resíduos de equipamentos elétricos e eletrônicos. Assegurando-se que este produto é corretamente depositado, irá prevenir potenciais consequências negativas para o ambiente bem como para a saúde, que de outra forma poderiam ocorrer pelo mau manuseamento destes produtos. A reciclagem dos materiais contribuirá para a conservação dos recursos naturais. Para obter informação mais detalhada sobre a reciclagem deste produto, por favor contacte o município onde reside, os serviços de recolha de resíduos da sua área ou a loja onde adquiriu o produto.



Tratamento de pilhas no final da sua vida útil (Aplicável na União Europeia e em países Europeus com sistemas de recolha seletiva de resíduos)

Este símbolo, colocado na pilha ou na sua embalagem, indica que estes produtos não devem ser tratados como resíduos urbanos indiferenciados. Em determinadas pilhas este símbolo pode ser usado em combinação com um símbolo químico. Os símbolos químicos para o mercúrio (Hg) ou chumbo (Pb) são adicionados se a pilha contiver mais de 0,0005% em mercúrio ou 0,004% em chumbo. Devem antes ser colocados num ponto de recolha destinado a resíduos de pilhas e acumuladores. Assegurando-se que estas pilhas são corretamente depositadas, irá prevenir potenciais consequências negativas para o ambiente bem como para a saúde, que de outra forma poderiam ocorrer pelo mau manuseamento destas pilhas. A reciclagem dos materiais contribuirá para a conservação dos recursos naturais. Se por motivos de segurança, desempenho ou proteção de dados, os produtos necessitarem de uma ligação permanente a uma pilha integrada, esta só deve ser substituída por profissionais qualificados. Acabado o período de vida útil do aparelho, coloque-o no ponto de recolha de produtos elétricos/ eletrônicos de forma a garantir o tratamento adequado da bateria integrada. Para as restantes pilhas, por favor, consulte as instruções do equipamento sobre a remoção da mesma. Deposite a bateria num ponto de recolha destinado a resíduos de pilhas e baterias. Para informações mais detalhadas sobre a reciclagem deste produto, por favor contacte o município onde reside, os serviços de recolha de resíduos da sua área ou a loja onde adquiriu o produto.

Televisor

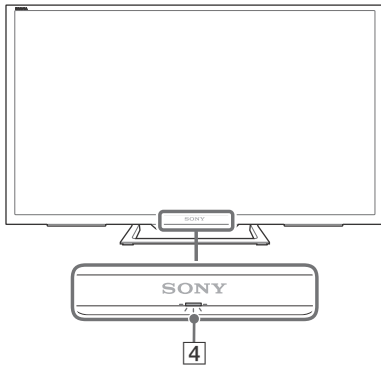
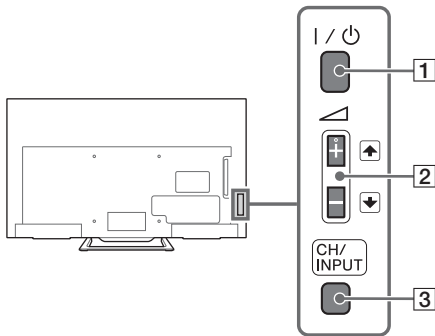

1 I / ⏻ (Alimentação)

Liga o televisor ou muda para modo de espera (standby).

Nota

- Para desligar completamente o televisor da alimentação CA, puxe a ficha da tomada elétrica CA.

2 ⏪ / + / - / ⏩ / ⏴ / ⏵ (Volume/Selecionar item)

- Aumenta/diminui o volume ou selecciona o canal seguinte (+) ou anterior (-) quando a notificação CH Up/Down é apresentada, ao carregar no botão **CH/INPUT**.
- Desloca a fonte de entrada seleccionada para cima/baixo quando o menu de selecção de entrada for apresentado ao carregar no botão **CH/INPUT**.

3 CH/INPUT

Alterna entre o ecrã CH Up/Down e o ecrã de selecção de entrada.

4 (Sensores/Indicador LED)

- Recebe sinais do telecomando. Não coloque nada por cima do sensor. Fazê-lo poderá afetar o seu funcionamento.
- Ilumina-se a âmbar quando o [Temp. Desligar] ou [Temporizador Ligar] for definido (página 26) ou quando o televisor estiver em modo Modo Moldura de Foto (página 15).
- Ilumina-se a verde quando [Poupar Energia] for definido para [Imagem Desligada] (página 28).
- Ilumina-se a verde quando o televisor está ligado.
- Não se ilumina quando o televisor está no modo de espera.
- Pisca enquanto o telecomando está a ser utilizado.

Nota

- Verifique se o televisor está completamente desligado antes de desligar o cabo de alimentação CA.

Sugestão

- O botão ⏪ + tem um ponto tátil. Utilize-o como referência quando comandar o televisor.

Telecomando

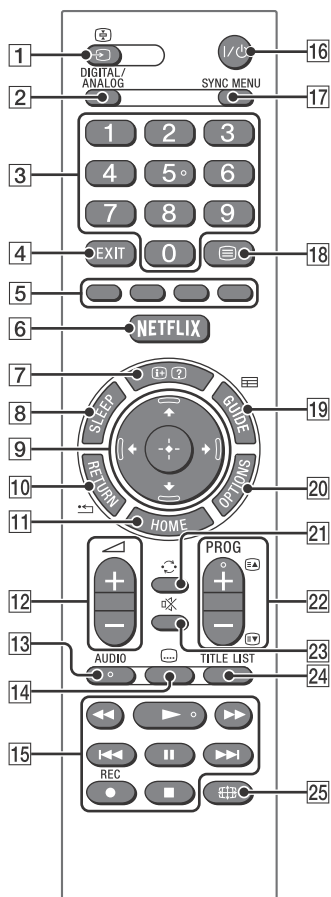

1 ↔/⊕ (Seleção de entrada/Fixação de Teletexto)

- Exibe e seleciona a fonte de entrada (página 31).
- No modo de Teletexto, fixa a página atual.

2 DIGITAL/ANALOG

Altera entre entrada digital ou analógica.

3 Botões numéricos

- Seleciona canais. Para os números de canal 10 e acima, introduza o dígito seguinte rapidamente.
- No modo de Teletexto, introduz o número da página de três dígitos para a seleccionar.

4 EXIT*

Regressa ao ecrã anterior ou sai do menu. Quando está disponível um serviço de Aplicação Interativa, pressione para sair do serviço.

5 Botões coloridos

Exibe o guia de operação (quando os botões coloridos estão disponíveis).

6 NETFLIX*

Carregue para aceder ao serviço online "NETFLIX".

7 ⊕/? (Apresentação de texto/ Informações)

- Apresenta informações. Carregue uma vez para apresentar informações acerca do programa/entrada que estiver a visualizar. Carregue novamente para remover o visor do ecrã.
- No modo de teletexto, apresenta informações ocultas (por exemplo, respostas de um passatempo).

8 SLEEP*

Carregue repetidamente até que o televisor apresente o tempo em minutos ([Desativar]/[15 min]/[30 min]/[45 min]/[60 min]/[90 min]/[120 min]) que deseja que o televisor permaneça ligado antes de desligar. Para cancelar o temporizador Desligar, carregue em **SLEEP** repetidamente até surgir [Desativar].

9 ↕/↔/↔/↔/⊕ (Selecionar item/Enter)

- Seleciona ou ajusta os itens.
- Confirma os itens seleccionados.

10 ← RETURN

- Regressa ao ecrã anterior de qualquer menu visualizado.
- Para a reprodução ao reproduzir ficheiros de vídeo/música/fotografias.

11 HOME

Apresenta ou cancela o menu.

12 ↗ +/- (Volume)

Regula o volume.

13 AUDIO

Selecione o som das fontes multi-idiomas ou som estéreo para o programa que está atualmente a ser visualizado (Depende da fonte do programa).

14 (Legenda)

Altera a definição de legenda (página 22).

15

- Opere o conteúdo multimídia no televisor e dispositivo BRAVIA Sync compatível ligado.
- Esta tecla também pode ser utilizada para operar a reprodução do serviço VOD (Video on demand). A disponibilidade está dependente do serviço VOD. (exceto para KDL-32R40xC, KDL-40R45xC)

16 (Televisor em modo de espera (standby))

Liga o televisor ou muda para modo de espera (standby).

17 SYNC MENU

Carregue para apresentar o Menu BRAVIA Sync e, em seguida, selecione o equipamento HDMI ligado a partir de [Seleção de dispositivos]. As opções que se seguem podem ser selecionadas a partir do Menu BRAVIA Sync.

Controlo de Dispositivos:

Utilize [Controlo de Dispositivos] para operar equipamento ligado que é compatível com o Controlo de BRAVIA Sync. Selecionar opções entre [Home (Menu)], [Opções], [Lista de Conteúdos] e [Desligar] para operar o equipamento.

Altifalante:

Selecione [Altifalante TV] ou [Sistema de Áudio] para transmitir o som do televisor das colunas do televisor ou de equipamento áudio ligado.

Controlo de TV:

Utilize o menu [Controlo de TV] para operar o televisor entre o menu [Home (Menu)] ou [Opções].

Regressar a TV:

Selecione esta opção para voltar ao programa de televisão.

18 (Teletexto)

Em modo de Teletexto, exhibe a transmissão de teletexto.

Sempre que carrega em , o visor muda ciclicamente da seguinte forma:

Teletexto → Teletexto por cima da imagem do televisor (modo misto) → Sem teletexto (sair do serviço de Teletexto)

19 GUIDE (EPG)

Apresenta o EPG digital (Guia de programas eletrónico) (página 15).



20 OPTIONS

Apresenta uma lista que contém atalhos para alguns menus de definição. As opções listadas variam consoante a entrada e conteúdo atuais.

21 (Saltar)

Regressa ao canal ou entrada anterior visualizado durante mais de 15 segundos.

22 PROG +/- / /

- Seleciona o canal seguinte (+) ou anterior (-).
- No modo de Teletexto, seleciona a página anterior () ou seguinte ()

23 (Silêncio)

Corta o som. Carregue novamente para restaurar o som.

24 TITLE LIST

Apresenta a lista de títulos.

25 (Modo Panorâmico)

Ajusta a apresentação do ecrã. Carregue repetidamente para selecionar o modo panorâmico pretendido (página 14).

* A localização, disponibilidade e função do botão do telecomando pode variar dependendo do país/região/modelo do televisor.

Sugestão

- Os botões 5, , PROG + e AUDIO têm pontos em relevo. Utilize os pontos táteis como referências ao utilizar o televisor.

Nota

- Se forem selecionadas legendas e se o utilizador iniciar uma aplicação de texto digital através da tecla 'texto', as legendas poderão, em determinadas circunstâncias, parar de ser exibidas. Quando o utilizador sai da aplicação de texto digital, a descodificação de legendas será automaticamente retomada.

Ligação do televisor à Internet (exceto para KDL-40R45xC, KDL-32R40xC)

Definição da ligação à Internet

Utilizando a funcionalidade da rede, pode ligar o televisor à Internet. O procedimento de configuração difere dependendo do tipo de rede e router LAN. Antes de configurar a ligação à Internet, certifique-se de que configura o router LAN. Verifique o ambiente de LAN sem fios utilizando a tabela seguinte.

LAN sem fios

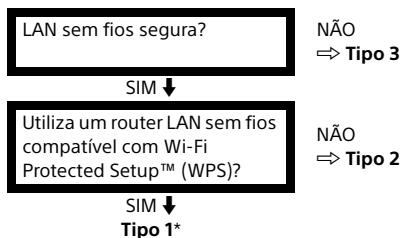

LAN com fios → Tipo 4

* O Tipo 1 é mais simples de configurar se o seu router tiver um botão de definição automática, por exemplo, Air Station One-Touch Secure System (AOSS). A maioria dos routers mais recentes têm esta função. Verifique o seu router.

Tipo 1: Siga a configuração de **Rede segura com Wi-Fi Protected Setup™ (WPS)**.

Tipo 2: Siga a configuração de **Rede segura sem Wi-Fi Protected Setup™ (WPS)**.

Tipo 3: Siga a configuração de **Rede não segura com qualquer tipo de router LAN sem fios**.

Tipo 4: Siga a configuração de **Definição da rede com fios**.

Tipo 1: Rede segura com Wi-Fi Protected Setup™ (WPS)

A norma WPS torna a segurança para uma rede doméstica sem fios tão simples como carregar no botão WPS no router LAN sem fios. Antes de configurar uma LAN sem fios, verifique a localização do botão WPS no router e consulte como o utilizar.

Para efeitos de segurança, [WPS (PIN)] oferece um código PIN para o seu router. O código PIN é renovado sempre que selecionar [WPS (PIN)].

1 Carregue em **HOME** e, em seguida, seleccione [Parâmetros] → [Definições do Sistema] → [Configurar] → [Rede] → [Configuração de Rede].

2 Definição de Endereço IP/servidor Proxy:

– definição automática:

[Configurar a ligação de rede] → [Fácil]

– definição manual:

[Configurar a ligação de rede] → [Avançado]

→ [Configuração sem fios]

3 Seleccione [WPS (Botão)] para o método Botão ou [WPS (PIN)] para o método PIN.

Nota

O nome do botão do WPS pode diferir dependendo do (por exemplo, botão AOSS).

4 Siga as instruções do ecrã de configuração.

Nota

- Se utilizar WPS para a configuração da rede, as definições de segurança do router LAN sem fios são ativadas e qualquer equipamento previamente ligado à LAN sem fios num estado não seguro será desligado da rede. Neste caso, ative as definições de segurança do equipamento desligado e, em seguida, volte a ligar.
- Para utilizar a rede com IPv6, seleccione [Parâmetros] → [Definições do Sistema] → [Configurar] → [Rede] → [Prioridade IPv6/IPv4] → [IPv6] e, em seguida, seleccione [Fácil] em [Configurar a ligação de rede].
- Quando for selecionado IPv6, não é possível definir o Proxy HTTP.

Tipo 2: Rede segura sem Wi-Fi Protected Setup™ (WPS)

Para configurar uma LAN sem fios, é necessário o SSID (nome da rede sem fios) e a chave de segurança (chave WEP ou WPA). Se não souber quais são, consulte o manual de instruções do router.

1 Carregue em **HOME** e, em seguida, selecione [Parâmetros] → [Definições do Sistema] → [Configurar] → [Rede] → [Configuração de Rede].

2 Definição de Endereço IP/servidor

Proxy:

– definição automática:

[Configurar a ligação de rede] → [Fácil]

– definição manual:

[Configurar a ligação de rede] → [Avançado]

→ [Configuração sem fios]

3 Selecione [Pesquisa] e, em seguida, selecione uma rede da lista de redes sem fios pesquisadas.

4 Siga as instruções do ecrã de configuração.

Nota

- Para utilizar a rede com IPv6, selecione [Parâmetros] → [Definições do Sistema] → [Configurar] → [Rede] → [Prioridade IPv6/IPv4] → [IPv6] e, em seguida, selecione [Fácil] em [Configurar a ligação de rede].
- Quando for selecionado IPv6, não é possível definir o Proxy HTTP.
- Certifique-se de que o ambiente é seguro quando introduzir a palavra-passe.

Tipo 3: Rede não segura com qualquer tipo de router LAN sem fios

Para configurar uma LAN sem fios, é necessário o SSID (nome da rede sem fios).

1 Carregue em **HOME** e, em seguida, selecione [Parâmetros] → [Definições do Sistema] → [Configurar] → [Rede] → [Configuração de Rede].

2 Definição de Endereço IP/servidor Proxy:

– definição automática:

[Configurar a ligação de rede] → [Fácil]

– definição manual:

[Configurar a ligação de rede] → [Avançado]

→ [Configuração sem fios]

3 Selecione [Pesquisa] e, em seguida, selecione uma rede da lista de redes sem fios pesquisadas.

4 Siga as instruções do ecrã de configuração.

Nota

- A chave de segurança (chave WEP ou WPA) não é necessária porque não necessita de selecionar qualquer método de segurança neste procedimento.
- Para utilizar a rede com IPv6, selecione [Parâmetros] → [Definições do Sistema] → [Configurar] → [Rede] → [Prioridade IPv6/IPv4] → [IPv6] e, em seguida, selecione [Fácil] em [Configurar a ligação de rede].
- Quando for selecionado IPv6, não é possível definir o Proxy HTTP.

Tipo 4: Definição da rede com fios

Introduza os respetivos valores alfanuméricos do router, se necessário. Os itens que têm de ser definidos (por exemplo, Endereço IP, Máscara de sub-rede, DHCP) podem diferir dependendo do fornecedor de serviço de Internet ou router. Para mais detalhes, consulte os manuais de instruções fornecidos pelo fornecedor de serviço de Internet ou os fornecidos com o router.

1 Carregue em **HOME** e, em seguida, selecione [Parâmetros] → [Definições do Sistema] → [Configurar] → [Rede] → [Configuração de Rede].

2 Definição de Endereço IP/servidor

Proxy:

- definição automática:
[Configurar a ligação de rede] → [Fácil]
- definição manual:
[Configurar a ligação de rede] → [Avançado]
→ [Configuração com fios]

3 Siga as instruções do ecrã de configuração.

[Configuração de Rede] também pode ser configurada a partir do menu [Iniciação Automática].

Nota

- Permite a configuração automática da sua rede com/sem fios.
 - Ao ligar com cabo LAN: Com fios
 - Ao ligar com LAN sem fios incorporada: Sem fios
 - Ao ligar com ambos os cabos: Com fios
- Configurar para [Fácil] define o endereço IP automaticamente. Para servidor proxy sem utilização.
- Para utilizar a rede com IPv6, seleccione [Parâmetros] → [Definições do Sistema] → [Configurar] → [Rede] → [Prioridade IPv6/IPv4] → [IPv6] e, em seguida, seleccione [Fácil] em [Configurar a ligação de rede].
- Quando for seleccionado IPv6, não é possível definir o Proxy HTTP.

Preparar uma rede com fios

Televisor

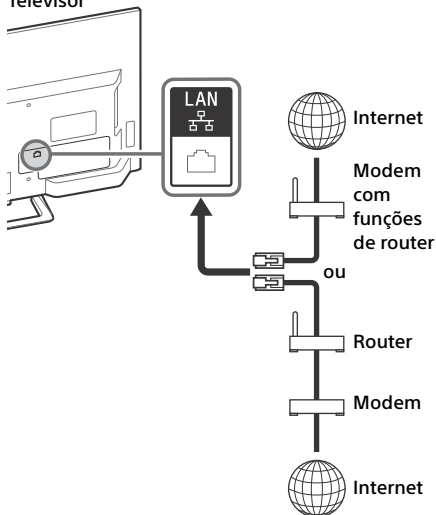

Nota

- Para ligações LAN, utilize um cabo de categoria 7 (não fornecido).

Ver o estado da rede

Pode confirmar o estado da rede.

- 1 Carregue em **HOME** e, em seguida, seleccione [Parâmetros] → [Definições do Sistema] → [Configurar] → [Rede] → [Configuração de Rede].
- 2 Seleccione [Ver definição e estado da rede].

Se não conseguir ligar à Internet

Utilize o diagnóstico para verificar as possíveis causas para falhas de ligação de rede e definições.

- 1 Carregue em **HOME** e, em seguida, seleccione [Parâmetros] → [Definições do Sistema] → [Configurar] → [Rede] → [Configuração de Rede].
- 2 Seleccione [Ver definição e estado da rede].
- 3 Seleccione [Verifique a Ligação].
Isto pode demorar alguns minutos. Não pode cancelar o diagnóstico depois de seleccionar [Verifique a Ligação].

Política de privacidade



Quando utilizar as seguintes funções para ligar à Internet, são enviadas algumas informações aos servidores globais da Sony Corporation, que são consideradas informações pessoais e é necessário o seu acordo para que os fornecedores desse serviço as utilizem.

- Atualização do software do sistema a partir da ligação aos servidores globais da Sony Corporation através da Internet.
- Conteúdo da internet ou outros serviços da Internet a partir de fornecedores de serviço como o Youtube.

Este televisor tem os ecrãs de definição na Iniciação Automática ou Menu de definições para confirmar o seu acordo depois de ler as informações da Política de Privacidade. Se desejar utilizar estas funções, marque [Ativar] em cada ecrã de definição. Se marcar [Desativar], as 2 funções superiores não estão disponíveis.













Pode alterar esta definição carregando em **HOME**, depois seleccione [Parâmetros] → [Definições do Sistema] → [Configurar] → [política de privacidade].

Ver televisão

- 1 Carregue em  no televisor ou no telecomando para ligar o televisor.
- 2 Carregue em **DIGITAL/ANALOG** para alternar entre os modos digital e analógico.
- 3 Carregue nos botões numéricos ou em **PROG +/-** para seleccionar um canal de televisão.
- 4 Carregue em  +/- para ajustar o volume.

No modo digital

Uma faixa de informação aparece brevemente. Os ícones seguintes podem ser indicados na faixa.

- : Serviço de dados (aplicação de transmissão)
- : Serviço de rádio
- : Serviço de codificação/assinatura
- : Idiomas de áudio múltiplos disponíveis
- : Legendas disponíveis
- : Legendas e/ou áudio disponíveis para pessoas com problemas auditivos
- : Idade mínima recomendada para este programa (de 3 a 18 anos)
- : Bloqueio Parental
- : Bloquear Programa Digital
- : Áudio disponível para pessoas com deficiência visual
- : Áudio de legendas faladas disponível
- : Áudio multi-canal disponível

Alterar o Estilo de visualização

Alterar o formato do ecrã

- 1 Carregue repetidamente em  para seleccionar o formato do ecrã.

[Otimizado]*

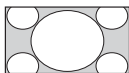

[Normal]

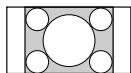

[Completa]

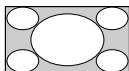

[Zoom]*

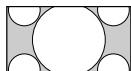

[14:9]*

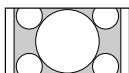

* Podem ser cortadas secções da parte de cima e da parte de baixo da imagem.

Nota

- Não pode seleccionar [14:9] para imagens com fonte HD.

Para entrada HDMI para PC (temporização de PC)

[Normal]

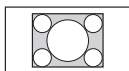

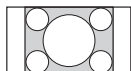

[Integral 1]

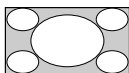

[Integral 2]



Definição de selecção de cena



- 1 Carregue em **OPTIONS**.
- 2 Carregue em / e, em seguida, em  para seleccionar [Seleção de Cena]. Quando selecciona a opção de cena desejada, a qualidade de som e de imagem ideais para a cena seleccionada são definidas automaticamente. As opções seleccionáveis podem variar. As opções indisponíveis aparecem a cinzento.

Navegar pelo menu inicial

O botão **HOME** permite-lhe aceder a uma variedade de funcionalidades e definições do televisor.

- 1 Carregue em **HOME**.



- 2 Carregue em / para seleccionar uma opção e, em seguida carregue em .

Conteúdo da Internet





(exceto para KDL-40R45xC, KDL-32R40xC)

O Conteúdo da Internet oferece uma variedade de entretenimento on-demand diretamente para o seu televisor. Pode desfrutar do seu conteúdo preferido da Internet ao estabelecer uma ligação à Internet.

Nota

- Certifique-se de que liga o seu televisor à Internet e que conclui a [Configuração de Rede] (página 25).

Para utilizar o Conteúdo da Internet

- 1 Carregue em **HOME** e, em seguida, seleccione [Conteúdo da Internet].
- 2 Carregue em / para seleccionar o serviço de Internet desejado na lista de serviços e carregue em .
- 3 Carregue em  para iniciar o conteúdo da Internet desejado.

Para sair do Conteúdo da Internet

Carregue em **HOME**.

Nota

- Se tiver dificuldades com esta funcionalidade, verifique se a ligação à Internet está devidamente configurada.
- A interface para o conteúdo da Internet depende dos fornecedores de conteúdo da Internet.
- Para atualizar os serviços de Conteúdo da Internet, carregue em **HOME** e, em seguida, selecione [Parâmetros] → [Definições do Sistema] → [Configurar] → [Rede] → [Atualizar Conteúdo Internet].

Para utilizar NETFLIX

Carregue no botão **NETFLIX** no telecomando para iniciar o menu.

Nota

- É possível que o Netflix não possa ser utilizado através de um servidor Proxy.

Lista de progr. Digitais

- 1 Carregue em **HOME** em modo digital.
- 2 Carregue em \uparrow/\downarrow e, em seguida, em \odot para selecionar [Lista de progr. Digitais].



- 3 Carregue em $\uparrow/\downarrow/\leftarrow/\rightarrow$ e em \odot para selecionar um programa.

Para utilizar a lista de favoritos

A funcionalidade de Favoritos permite-lhe especificar até quatro listas dos seus programas favoritos. Enquanto vê televisão, carregue em \odot para criar ou exibir uma lista de Favoritos.

Sugestão

- Carregue no botão azul para editar a Lista de favoritos. Siga as orientações na parte inferior do ecrã.

EPG digital

- 1 Carregue em \equiv **GUIDE** em modo digital.

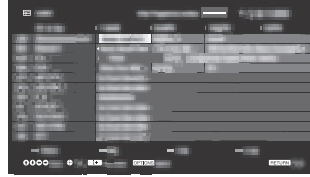

- 2 Carregue em $\uparrow/\downarrow/\leftarrow/\rightarrow$ e em \odot para selecionar um programa.

Aplicações

Utilizar o televisor como moldura de foto

A moldura de foto exibe o relógio e o calendário em ao mesmo tempo que exibe uma fotografia, enquanto ouve música ou rádio FM.

- 1 Carregue em **HOME**.
- 2 Carregue em \uparrow/\downarrow e, em seguida, em \odot para selecionar [Aplicações].
- 3 Carregue em \uparrow/\downarrow e, em seguida, em \odot para selecionar [Modo Moldura de Foto].



Para iniciar a Fotograma de imagem durante a reprodução de média USB

- 1 Carregue em **OPTIONS** enquanto reproduz uma fotografia ou um ficheiro de música.
- 2 Carregar em \uparrow/\downarrow e depois em \odot para [Modo Moldura de Foto] iniciar a moldura de foto.

Para selecionar o modo de Visualização

Pode alterar a visualização de moldura de foto selecionando [Modo de Visualização] em [Definições de Fotograma de Imagem] (página 25).

Para selecionar o modo de Visualização do Relógio

Pode selecionar um de três modos de visualização do relógio selecionando [Visualização do Relógio] em [Definições de Fotograma de Imagem] (página 25).

Nota

- Este televisor não possui uma reserva alimentada por pilha para o relógio. Se existir uma falha de energia ou se desligar o cabo de alimentação, data e hora atual serão repostos automaticamente.

Duração

Para poupar energia, o televisor reproduz continuamente em modo moldura de foto durante um máximo de 24 horas antes de desligar automaticamente. Depois de desligar automático, não utilize o modo moldura durante, pelo menos, uma hora para evitar a queimadura do painel.

Pode alterar a definição da [Duração] nas [Definições de Fotograma de Imagem] (página 25).

Para evitar a queimadura do painel, a posição da fotografia, do relógio e do calendário são trocadas a cada hora.

Ouvir rádio FM (apenas pra a Rússia ou a Ucrânia)

- 1 Carregue em **HOME**.
- 2 Carregue em \hat{u}/\hat{v} e, em seguida, em \oplus para selecionar [Aplicações].
- 3 Carregue em \hat{u}/\hat{v} e, em seguida, em \oplus para selecionar [FM Radio].
- 4 Carregue em **PROG +/-** para selecionar uma estação de rádio FM.

Sair do modo Rádio FM

- 1 Carregue em \leftarrow **RETURN**.

Pré-programar estações de rádio

Quando utiliza a função de rádio FM pela primeira vez, carregue em **HOME** e selecione [Parâmetros] → [Definições do Sistema] → [Configuração de canais] → [FM Radio Set-up] → [Sintonia Automática].

Para alterar as estações de rádio predefinidas

- 1 Carregue em **OPTIONS** no modo Rádio FM.
- 2 Carregue em \hat{u}/\hat{v} e, em seguida, em \oplus para selecionar [FM Radio Presets].
- 3 Carregue em \hat{u}/\hat{v} e, em seguida, em \oplus para selecionar a estação de rádio que pretende alterar.
- 4 Carregue em \hat{u}/\hat{v} e, em seguida, em \oplus para alterar a frequência FM e depois para editar o nome da estação de rádio FM.

Nota

- Se a estação tiver muito ruído, poderá ser possível melhorar a qualidade de som carregando em \hat{u}/\hat{v} .
- Quando um programa de estéreo FM tem ruído de estática, carregue em **AUDIO** até aparecer [Mono]. Não existirá nenhum efeito de estéreo, mas o ruído será reduzido.

Partilha de Fotografias Plus (exceto para KDL-40R45xC, KDL-32R40xC)

Ligue, copie e visualize as suas fotografias favoritas no televisor, utilizando os seus dispositivos (por ex., smartphones ou tablets).

- 1 Carregue em **HOME**.
- 2 Carregue em \hat{u}/\hat{v} e, em seguida, em \ominus para selecionar [Aplicações].
- 3 Carregue em \hat{u}/\hat{v} e, em seguida, em \ominus para selecionar [Partilha de Fotografias Plus].
- 4 Siga as instruções no ecrã para ligar o seu dispositivo ao televisor.
- 5 Abra o browser web no dispositivo depois de todas as ligações estarem estabelecidas e, em seguida, siga as instruções no ecrã para aceder ao URL.

Para exibir a fotografia no televisor

- 1 Toque no seu dispositivo para iniciar.
- 2 Selecione uma foto.
A foto selecionada será apresentada automaticamente no televisor.

Guardar uma fotografia exibida no televisor

- 1 Toque na miniatura no seu dispositivo e, em seguida carregue sem soltar na fotografia, para abrir o menu de contexto.
- 2 Selecione [OK].

Nota

- Ligue uma unidade flash USB para guardar até 50 fotografias.
- Até 10 smartphones ou tablets podem ser ligados ao televisor em simultâneo.
- A dimensão máxima do ficheiro de cada fotografia é de 20 MB.
- Também pode reproduzir uma música de fundo com um tamanho máximo de 30 MB.
- O browser predefinido para Android 2.3 ou posterior é suportado.
- O browser predefinido para iOS é suportado; porém, algumas funções não podem ser usadas dependendo da versão do iOS.

Gravações

- 1 Carregue em **HOME** em modo digital.
- 2 Carregue em \hat{u}/\hat{v} e, em seguida, em \ominus para selecionar [Gravações].
- 3 Carregue em \hat{u}/\hat{v} e, em seguida, em \ominus para selecionar [Lista de títulos], [Lista de Temporiz.], [Lista de Erros] ou [Temp. manual gravação].

Nota













(exceto para KDL-40R45xC, KDL-32R40xC)

- Durante a gravação, não é possível entrar em [Menu] → [Conteúdo da Internet]
- Carregue no botão **REC** para gravar programas atualmente programados em modo digital com função de gravação USB HDD.

Média

Reproduzir fotografias/música/vídeo por USB









Pode desfrutar de ficheiros de fotografia/música/vídeo guardados numa câmara fotográfica digital ou câmara de vídeo Sony através de um cabo USB ou dispositivo de armazenamento USB no seu televisor.

- 1 Ligue um dispositivo USB suportado ao televisor.
- 2 Carregue em **HOME**.
- 3 Carregue em /  e, em seguida, em  para selecionar [Média].
- 4 Carregue em /  e, em seguida, em  para selecionar [Fotografias], [Música] ou [Vídeo].
- 5 Surte [Seleção de dispositivos]. Carregue em /  para selecionar um dispositivo. (exceto para KDL-40R45xC, KDL-32R40xC)
- 6 Carregue em / / /  e, em seguida, em  para selecionar um ficheiro ou uma pasta.
- 7 Se for ligado mais do que um dispositivo USB, carregue no botão vermelho para selecionar [Opções de reprodução] e, em seguida, em [Seleção de dispositivos] para selecionar o dispositivo USB adequado (apenas KDL-40R45xC, KDL-32R40xC).

Opções de reprodução

Carregue no botão vermelho na vista de miniaturas para exibir a lista de definições de reprodução por USB.

Para ajustar a qualidade de imagem e do som do conteúdo multimédia USB

- 1 Carregue em **OPTIONS** durante a reprodução do vídeo.
- 2 Carregue em /  e, em seguida em  para selecionar [Imagem] ou [Som].
- 3 Carregue em / / /  e, em seguida em , para selecionar e ajustar um item.

Para reproduzir uma fotografia como uma apresentação de slides (Fotografias)

- 1 Carregue no botão verde na vista de miniaturas para iniciar um slideshow. Para definir [Efeito do Slideshow] e [Velocidade do Slideshow], carregue em **OPTIONS** → [Opções de reprodução]. Para parar um slideshow, carregue em  **RETURN**.

Nota

- Enquanto o televisor estiver a aceder aos dados num dispositivo USB, respeite o seguinte:
 - Não desligue o televisor.
 - Não desligue o cabo USB.
 - Não retire o dispositivo USB.Os dados no dispositivo USB podem ficar danificados.
- A Sony não se responsabilizará por qualquer dano ou perda de dados nos dispositivos de gravação por causa de uma avaria em qualquer dispositivo ligado ou no televisor.
- O sistema de ficheiros no dispositivo USB suporta FAT16, FAT32 e NTFS.
- O nome do ficheiro e o nome da pasta podem não aparecer corretamente em certos casos.
- Quando ligar uma câmara fotográfica digital Sony, ajuste o modo de ligação USB da câmara para Auto ou Armazenamento de Massa. Para mais informações sobre o modo de ligação USB, consulte as instruções fornecidas com a sua câmara digital.
- Utilize um dispositivo de armazenamento USB que esteja em conformidade com as normas da classe de dispositivos de armazenamento de massa USB.
- Se um ficheiro selecionado possuir informações de conteúdo incorretas ou incompletas, não pode ser reproduzido.

Formato de Vídeo USB

- AVI (.avi)
Codec de Vídeo: MPEG1, MPEG2, Xvid, MPEG4, H.264, Motion JPEG
Codec de Áudio: PCM, MPEG1 Layer1/2, MPEG2 (2 can), MPEG4 HE-AAC (2 can), Dolby Digital (2 can), Dolby Digital Plus (2 can), WMA v8, MP3
- ASF (.wmv, .asf)
Codec de Vídeo: WMV v9, Xvid, VC-1
Codec de Áudio: MP3, WMA v8
- MP4 (.mp4, .mov, .3gp)
Codec de Vídeo: MPEG4, H.264, H.263, Motion JPEG
Codec de Áudio: AAC, MPEG4 AAC, MPEG4 HE-AAC
- MKV (.mkv)
Codec de Vídeo: WMV v9, MPEG4, H.264, VC-1, VP8
Codec de Áudio: PCM, MPEG1 Layer1/2, MP3, MPEG2 AAC (2 can), MPEG4 AAC (2 can), MPEG4 HE-AAC (2 can), Dolby Digital (2 can), WMA v8, Dolby Digital Plus (2 can), DTS, DTS 2.0, VORBIS
- WebM (.webm)
Codec de Vídeo: VP8
Codec de Áudio: VORBIS
- PS (.mpg, .mpeg, .vro, .vob)
Codec de Vídeo: MPEG1, MPEG2
Codec de Áudio: MPEG1 Layer1/2, MP3, Dolby Digital (2 can), Dolby Digital Plus (2 can), DTS, DTS 2.0
- TS (.ts, .m2ts)
Codec de Vídeo: MPEG2, H.264, VC-1
Codec de Áudio: MPEG1 Layer1/2, MP3, MPEG2 AAC, MPEG4 AAC, MPEG4 HE-AAC, Dolby Digital, Dolby Digital Plus (2 can), DTS, DTS 2.0

Formato de Música USB

- LPCM (.wav)
- MPEG1 audio layer3 (.mp3)
- WMA v8 (.wma)

Formato de Fotografias USB

- JPEG (.jpg, .jpeg)

Nota

- A reprodução dos formatos de ficheiros acima não é garantida.

Rede doméstica (exceto para KDL-40R45xC, KDL-32R40xC)

Ligar a uma rede doméstica

Pode desfrutar de vários conteúdos (por exemplo fotografias/músicas/vídeos) armazenados nos servidores de média DLNA Certified™. A funcionalidade de rede doméstica permite-lhe desfrutar de conteúdo da rede com outras divisões.

Reproduzir fotografias/música/vídeo

- 1 Carregue em **HOME** e, em seguida, selecione [Média] → [Fotografias], [Música] ou [Vídeo] → o servidor de média desejado.
- 2 Selecione os ficheiros ou pastas para reproduzir a partir da lista.

Nota

- O servidor tem de ser DLNA Certified™.
- Os ficheiros a partir de um dispositivo da rede têm de estar nos seguintes formatos:
 - Imagens estáticas: JPEG
 - Música: MP3, PCM linear, WMA
 - Vídeo: AVCHD, MPEG2, MPEG1, MP4 (AVC), MP4 (MPEG4), WMV
- Dependendo do ficheiro, a reprodução pode não ser possível mesmo quando se utilizam formatos suportados.

Renderer

pode reproduzir fotografias, músicas e vídeos guardados em dispositivos na rede (por exemplo, câmaras digitais, telemóveis, PC) no ecrã do televisor operando diretamente o dispositivo alvo. A rede também deve ser compatível com renderer.

Ajustar as definições de renderer

Carregue em **HOME** e, em seguida, selecione [Parâmetros] → [Definições do Sistema] → [Configurar] → [Rede] → [Configuração de Rede doméstica] → [Renderer] → a definição desejada.

Definições de Visualização de Servidores de Média

Selecione os servidores de rede doméstica a visualizar no Menu Home. Podem ser apresentados automaticamente até 10 servidores de rede doméstica no Menu Home.

- 1 Carregue em **HOME** e, em seguida, selecione [Parâmetros] → [Definições do Sistema] → [Configurar] → [Rede] → [Configuração de Rede doméstica] → [Opções Visualização de Servidor].
- 2 Selecione o servidor a visualizar no Menu Home.

Parâmetros

Definições do Sistema

Nota

- As opções que pode ajustar variam dependendo da situação. As opções indisponíveis aparecem a cinzento ou não são visualizadas.
- As funcionalidades de satélite apenas estão disponíveis para modelos de satélite.



Imagem

Modo de Imagem

Define um modo de imagem. As opções que podem ser selecionadas diferem dependendo das definições de [Seleção de Cena].

Recomeço

Repõe todas as definições de [Imagem], exceto [Modo de Imagem] para as predefinições.

Retroilumi

Ajusta a luminosidade e a retroiluminação.

Contraste

Aumenta ou diminui o contraste da imagem.

Brilho

Torna a imagem mais brilhante ou mais escura.

Cor

Aumenta ou diminui a intensidade da cor.

Tonalidade

Aumenta ou diminui os tons de vermelho e verde.

Nitidez

Aviva ou suaviza a imagem.

Temperatura de Cor

Ajusta o branco da imagem.

Redução Ruído

Reduz as interferências na imagem (imagem com chuva) num sinal de transmissão fraco.

Redução Ruído MPEG

Reduz as interferências na imagem em vídeos comprimidos MPEG.

Modo Filme

Proporciona um movimento de imagem melhorado ao reproduzir imagens de BD (disco Blu-ray), DVD ou videogravador registadas sobre filme, reduzindo a desfocagem e a granularidade da imagem. Selecione [Auto] para representar o conteúdo original baseado em filme tal como é.

Nota

- Se a imagem contiver sinais irregulares ou demasiadas interferências, o [Modo Filme] será desligado automaticamente mesmo que esteja selecionado [Auto].

Parâmetros Avançados

Regule as definições de [Imagem] com mais detalhes.

Recomeço: Repõe todas as definições avançadas nas predefinições.

Realçar Contraste Avan.: Ajusta automaticamente [Retroilumi] e [Imagem] para as definições mais adequadas considerando o brilho do ecrã. Esta definição é especialmente eficaz para cenas de imagens escuras e aumentará a distinção de contraste das cenas com imagens mais escuras.

Correção Preto: Realça as áreas a preto da imagem para um maior contraste.

Gamma: Ajusta o equilíbrio entre as áreas claras e escuras da imagem.

Realce de Branco: Realça os brancos.

Live Colour: Torna as cores mais vívidas.

Modo sinaliz. LED: Reduz a desfocagem nos filmes ao controlar a fonte de retroiluminação LED, mas a luminosidade diminui.

Som

Modo Som

Selecionar consoante o conteúdo de que pretender desfrutar.

Recomeço

Repõe as definições [Equalizador], [Destaque da voz], [Volume Autom.], [Balanço] e [Contrabalanço do Volume].

Equalizador

Ajusta as definições de frequência de som.

Destaque da voz

Torna as vozes mais nítidas.

Volume Autom.

Minimiza a diferença no nível de volume entre todos os programas e a publicidade (por exemplo, o volume da publicidade tem tendência a ser mais alto que o dos programas).

Balanço

Realça o equilíbrio entre a coluna direita e a coluna esquerda.

Contrabalanço do Volume

Regula o nível de volume da entrada atual em relação a outras entradas.

Som Estéreo

Regula o som da coluna para [Mono], [Estéreo], [A] ou [B].

Nota

- Se o sinal for muito fraco, o som torna-se mono automaticamente.
- Se o som estéreo for ruidoso durante a receção de um programa NICAM, seleccione [Mono]. O som torna-se mono, mas o ruído é reduzido.
- A definição [Som Estéreo] é memorizada para cada posição de programa.
- Não pode ouvir som de transmissões estéreo quando [Mono] está selecionado.

Sugestão

- Se selecionar outro equipamento ligado ao televisor, defina [Som Estéreo] para [Estéreo], [A] ou [B].

Parâmetros Avançados

Dynamic Range: Compensa diferenças no nível de áudio entre canais diferentes.

Nota

- O efeito poderá não funcionar ou poderá variar consoante o programa, independentemente da definição [Dynamic Range].

Nível áudio HE-AAC: Ajusta o nível de som do áudio HE-AAC.

Nível Áudio MPEG: Ajusta o nível de som do áudio MPEG.

Controlo Ecrã

Formato Ecrã

Para detalhes sobre o modo panorâmico, consulte página 14.

Formato Autom.

Altera automaticamente o [Formato Ecrã] para corresponder ao sinal de entrada. Para manter a definição, regule [Desativar].

Sugestão

- Mesmo que [Formato Autom.] esteja regulado para [Ativar] ou [Desativar], pode sempre modificar o formato do ecrã carregando repetidamente em .

Predefinição

Define o [Formato Ecrã] predefinido para um sinal de entrada 4:3.

Área do visualizador

Ajusta automaticamente a imagem à área de visualização mais apropriada.

Área de Ecrã

Ajusta a área de visualização da imagem.

Ajuste Horizontal

Ajusta a posição horizontal da imagem.

Ajuste Vertical

Ajusta a posição vertical da imagem.

Tamanho Vertical

Ajusta o tamanho vertical da imagem quando [Formato Ecrã] é definido para [Otimizado].

Ajuste de PC

Seleciona o modo de ecrã ou ajusta a posição de visualização da imagem ao receber sinal de entrada para PC.

Configuração de canais

Configuração Analógica

Sintonia Auto. Analógica: Sintoniza todos os canais analógicos disponíveis. Geralmente, não precisa de fazer esta operação uma vez que os canais já foram sintonizados quando o televisor foi instalado. No entanto, esta opção permite-lhe repetir o processo (por exemplo, para voltar a sintonizar o televisor após mudar de casa ou para procurar novos canais que tenham sido lançados pelas estações emissoras).

Sintonia Manual: Antes de seleccionar [Sistema de TV]/[Canal]/[AFT]/[Filtro Áudio]/[Saltar]/[Sistema de Cor], carregue em **PROG +/-** para seleccionar o número do programa com o canal. Não pode seleccionar um número de programa que esteja definido em [Saltar].

Programa:

Programa manualmente canais de programa.

Ordenar Programas: Altera a ordem em que os canais são memorizados no televisor.

Instalação Digital

Sintonia Digital:

Sintonização Automática Digital

Sintoniza os canais digitais disponíveis. Esta opção permite-lhe para voltar a sintonizar o televisor após mudar de casa ou para procurar novos canais que tenham sido lançados pelas estações emissoras.

Âmbito da Sintonia Automática

[Normal]: Procura canais disponíveis dentro da sua região/país.

[Completa]: Procura canais disponíveis independentemente da região/país.

Nota

- Pode executar a [Sintonização Automática Digital] depois de mudar-se para uma nova residência, de mudar de fornecedores de serviços ou para procurar novos canais criados.

Editar Lista de Programas

Apaga todos os canais digitais não desejados memorizados no televisor e altera a ordem dos canais digitais memorizados no televisor.

Sintonização Manual Digital

Sintoniza os canais digitais manualmente.

Configuração de Legendas:

Configurar Legendas

Quando seleccionar [Para Deficientes auditivos] algumas ajudas visuais podem ser visualizadas com as legendas (se os canais de televisão transmitirem esta informação).

Idioma preferencial

Seleciona o idioma preferido no qual as legendas são mostradas.

Segundo idioma preferencial

Seleciona o segundo idioma preferencial no qual as legendas são mostradas.

Configuração de Áudio:

Tipo de Áudio (Descrição Áudio)

Normal

Disponibiliza o tipo de áudio normal.

Descrição Áudio

Disponibiliza descrição de áudio (narração) de informação visual se os canais de televisão transmitirem esta informação.

Para Deficientes auditivos

Alterna para transmissão para as pessoas com problemas auditivos quando [Para Deficientes auditivos] está selecionado.

Legendas faladas

Altera a difusão para áudio de legendas faladas se os canais de TV difundirem essa informação.

Idioma preferencial

Seleciona o idioma preferido utilizado para o programa. Alguns canais digitais podem transmitir vários idiomas de áudio para um programa.

Segundo idioma preferencial

Seleciona a segunda opção de idioma utilizado para o programa. Alguns canais digitais podem transmitir vários idiomas de áudio para um programa.

Nível de Mistura

Ajusta os níveis de saída do áudio principal do televisor ou da Descrição Áudio.

Sugestão

- Esta opção apenas está disponível quando [Descrição Áudio] no [Tipo de Áudio (Descrição Áudio)] está definido.

Configuração do Guia

Atualização do Guia em espera

O televisor obtém dados EPG durante o modo de espera (standby).

Configuração Técnica:

Atualiza serviço automaticamente

Permite ao televisor detetar e memorizar serviços digitais novos à medida que se tornam disponíveis.

Substituição de serviço

Selecione [Ativar] para mudar automaticamente o canal quando uma emissora altera a transmissão do programa visualizado para um canal diferente.

Transferência da lista de programas

Importe ou exporte programas sintonizados utilizando um dispositivo USB.

Configuração do satélite:

Permite-lhe sintonizar automaticamente os canais de satélite.

Sintonia de Satélite Digital

Sintoniza o serviço de satélite disponível. Esta opção permite-lhe para voltar a sintonizar o televisor após mudar de casa ou para procurar novos canais que tenham sido lançados pelas estações emissoras.

Edição da lista de programas de satélite

Apaga todo o serviço de satélite não desejado memorizado no televisor e altera a ordem do serviço de satélite memorizado no televisor.

Atualiz. Serv. Auto do Satélite

Permite ao televisor detetar e memorizar serviços de satélite novos à medida que se tornam disponíveis.

Config módulo CA:

Permite-lhe aceder a um serviço de televisão pago uma vez que obtenha um Módulo de Acesso Condicional (CAM) e um cartão de visualização.

PIN do módulo CA:

Permite-lhe introduzir o PIN de Módulo de Acesso Condicional (CAM) de 8 dígitos para ser armazenado no televisor.

Eliminar lista de serviço:

Elimina a lista de serviços. Seleciona [Sim] para eliminar.

Configuração da Aplicação Interativa:

O serviço de aplicação interativa oferece texto e gráficos digitais de elevada qualidade, juntamente com opções avançadas. O serviço é suportado pelas estações emissoras.



Aplicação Interativa

Permite a visualização de programas que incluam serviços interativos.

Aplicação de Arranque Automático

Inicia automaticamente aplicações relacionadas com a emissão.

Aplicação de Arranque Automático

Inicia automaticamente aplicações relacionadas com a emissão.

Aplicação para (Prog. [Programa actual])

Permite o serviço de aplicação interativa do programa atual.

Nota

- O serviço interativo só está disponível se disponibilizado pela estação emissora.
- As funções disponíveis e o conteúdo do ecrã varia dependendo da estação emissora.

FM Radio Set-up (apenas pra a Rússia ou a Ucrânia)

Predefine até 30 estações de rádio FM que possam ser recebidas na sua área.

Sintonia Automática: Permite-lhe sintonizar e guardar automaticamente os canais disponíveis.

FM Radio Presets: Permite-lhe sintonizar e guardar manualmente cada canal disponível, um de cada vez.

Nota

- Para ativar esta funcionalidade, aceda ao modo Rádio FM utilizando HOME (menu) (página 16) e, em seguida, predefina as suas estações de rádio FM desejadas de acordo com os passos mencionados acima.



Bloqueio Parental

Código PIN

Define um código PIN para bloquear canais, entradas externas, serviços de Internet e todas as definições relacionadas com a sintonização de canais. Utilize **0-9** no telecomando para introduzir um código PIN de quatro dígitos.

Altere o código PIN

Selecione para alterar o seu código PIN.

Classificação Parental

Define uma restrição de idade para a visualização. Para visualizar qualquer programa classificado para idades acima da idade que especificar, introduza o código PIN correto.

Configurar Proteção

Ativa ou desativa a proteção em operações relacionadas com programas.

Bloquear Programa Digital

Bloqueia um canal digital, impedindo-o de ser visualizado. Para visualizar um canal bloqueado, selecione [Desbloqueado].

Bloquear Programa Satélite

Bloqueia o programa de satélite, impedindo-o de ser visualizado. Para visualizar um programa bloqueado, selecione [Desbloqueado].

Bloqueio da entrada externa

Bloqueia a entrada externa, impedindo-a de ser visualizada. Para visualizar um conteúdo de Internet, selecione [Desbloqueado].

Nota

- A introdução do código PIN correto para a entrada externa ou canal bloqueado irá desativar temporariamente a funcionalidade do [Bloqueio Parental]. Para reativar as definições do [Bloqueio Parental], desligue e volte a ligar o televisor.

Sugestão

- Se tiver perdido o seu código PIN, consulte página 37.

Controlo parental p Títulos gravados (apenas para o Reino Unido)

Pode bloquear conteúdos gravados, apresentando uma mensagem que requer a introdução de uma palavra-passe para o acesso.

Bloqueio da Internet (exceto para KDL-40R45xC, KDL-32R40xC)

Bloqueia conteúdo da Internet, impedindo-o de ser visualizado. Para visualizar um conteúdo de Internet, selecione [Desbloqueado].

Configurar

Rede (exceto para KDL-40R45xC, KDL-32R40xC)

Configuração de Rede: Define as definições de estado da rede.

Prioridade IPv6/IPv4: Alterna entre [IPv6] e [IPv4 (Recomendado)].

Nota:

- Para utilizar a rede com [IPv6], selecione [IPv6] e, em seguida, [Fácil] em [Configurar a ligação de rede].
- Quando for selecionado IPv6, não é possível definir o Proxy HTTP.
- Quando IPv6 é selecionado, alguns sítios do browser, aplicações ou conteúdo da Internet não pode ser visualizado.

Wi-Fi incorporado: [Ativar] ou [Desativar] a LAN sem fios incorporada.
Definir para [Desativar] se não utilizar a LAN sem fios incorporada.
Quando muda de [Desativar] para [Ativar], faça as definições em [Configuração de Rede].

Wi-Fi Direct: Liga/Desliga para ligar o televisor ao dispositivo Wi-Fi Direct como PC, telemóvel ou câmara digital.

Definições Wi-Fi Direct: Defina para ligar um dispositivo Wi-Fi direct ao televisor utilizando a função Wi-Fi Direct. Se não conseguir ligar, carregue na tecla **OPTIONS** e selecione [Manual].

Nome do dispositivo: Para alterar o nome do televisor apresentado no dispositivo ligado.

Atualizar Conteúdo Internet: Volta a ligar à Internet para receber os serviços de conteúdo da Internet disponíveis.

Configuração de Rede doméstica:

Opções Visualização de Servidor

Apresenta a lista de servidores ligados. Pode selecionar o servidor a visualizar no Menu Home.

Diagnóstico de Servidor

Faz o diagnóstico de se o televisor pode ligar a cada servidor na rede doméstica.

Início remoto

Esta funcionalidade permite que um dispositivo ligado na rede doméstica ligue o televisor.

Nota:

- O consumo de energia em espera aumenta se estiver definido [Ativar].

Renderer

Função Renderer

Permite ao televisor reproduzir fotografias/músicas/vídeos num dispositivo (por exemplo câmara digital) operando o dispositivo através da rede.

Controlo de Acesso Renderer

Permite o acesso a partir de um dispositivo de controlo especificado.

Configurar Renderer

Ajusta as definições detalhadas de [Configurar Renderer].

Política de privacidade

Selecione [Ativar] ou [Desativar] na confirmação da Política de Privacidade. (página 13)

Definições de Fotograma de Imagem

Modo de Visualização: Permite-lhe selecionar o modo de visualização. Consulte página 15.

Visualização do Relógio: Permite-lhe selecionar a visualização do relógio.

Nota

- Esta opção está disponível quando [Modo de Visualização] está definido para [Imagem e Relógio] ou [Relógio em Ecrã Total].

Aplicação Áudio: Define [FM Radio], [Música] ou [Desativar] como aplicação de áudio.

Seleção de Imagem: Selecione uma imagem.

Seleção de Música: Selecione uma música.

Definições de Slideshow: Selecione entre a visualização do modo de apresentação de slides ou fotografia de vista única.

Defin. de Repr. de Música: Selecione entre ouvir todas as faixas ou apenas uma faixa de música.

Duração: Selecione o período de tempo ([1 h], [2 h], [4 h] ou [24 h]) após o qual o televisor muda automaticamente para o modo de espera (standby).

Primeiro dia da semana: Defina [Domingo] ou [Segunda] como o primeiro dia da semana no calendário.

Início Automático USB

Quando o dispositivo USB estiver ligado à porta USB, selecione [Ativar] para visualizar automaticamente a miniatura da Fotografia/Música/Vídeo reproduzidos por último.

Relógio/Temporizadores

Define o temporizador e o relógio.

Temp. Desligar: Define o tempo em minutos durante o qual gostaria que o televisor permanecesse ligado antes de desligar-se automaticamente.

Temp. Ligar: Ativa o televisor do modo de espera (standby) numa que defina e sintoniza-se num canal ou entrada à sua preferência. Antes de definir esta função, certifique-se de que define a Hora atual correta.

Acerto Relóg.: Define a data e hora atuais. Esta funcionalidade pode também ser definida na configuração inicial.

Auto/Manual

Selecione [Manual] para definir a hora actual manualmente.

Fuso horário automático

Define a opção de seleccionar ou não automaticamente o fuso horário onde se encontra.

Ativar: Alterna automaticamente entre a hora de Verão e a hora de Inverno de acordo com o calendário.

Desativar: A hora é apresentada de acordo com a diferença de tempo ajustada por [Zona Horária].

Hora de verão automática

Configura-se para alternar automaticamente entre a hora de verão e a hora de inverno.

Data

Define a data atual.

Horário

Define a hora atual.

Zona Horária

Permite-lhe seleccionar manualmente o fuso horário em que se encontra, se não for o mesmo do fuso horário predefinido para o seu país/região.

Configuração da gravação

Para registar e anular o registo do dispositivo HDD na função de gravação.

Iniciação Automática

Inicia o procedimento de configuração inicial. Esta opção permite-lhe para voltar a sintonizar o televisor após mudar de casa ou para procurar novos canais que tenham sido lançados pelas estações emissoras.

Idioma/Language

Seleciona o idioma no qual os menus são apresentados.

Logo de Iniciação

Selecione [Ativar] para apresentar o logótipo quando o televisor for ligado. Selecione [Desativar] para desativar.

Indicador LED

Selecione [Ativar] para iluminar o indicador LED. Selecione [Desativar] para desativar.

Configuração AV

Tomada AV: Atribui um nome à entrada de equipamento externo.

Activar: Seleccione [Auto] para apresentar nomes apenas quando o equipamento está ligado ou [Sempre] para apresentar independentemente do estado de ligação.

Sistema de Cor: Seleciona o sistema de cores ([Auto], [PAL], [SECAM], [NTSC3.58], [NTSC4.43], [PAL60]) de acordo com o sinal de vídeo composto da fonte de entrada.

Entrada de AV2/Component: Seleccione [Auto] para que o televisor detete e alterne entre a tomada de vídeo do componente ou a tomada de vídeo, quando a tomada de vídeo por componente ou a tomada de vídeo está ligada.

Nota

- Não pode utilizar a tomada de vídeo por componente e a tomada de vídeo ao mesmo tempo.

Altifalante: Seleccione saída de som das colunas do televisor ou do equipamento externo áudio.

Saída de Áudio/Auscultador: Define a saída de som para os auscultadores, sistemas de áudio externos ou Subwoofer ativo ligado ao televisor. Desligue os auscultadores do televisor quando seleccionar [Saída de Áudio] ou [Subwoofer].

Ligação Colunas Auscult.: Liga/desliga as colunas internas do televisor quando liga auscultadores ao televisor.

Volume dos Auscultadores: Ajusta o volume dos auscultadores.

Nota

- Esta opção não está disponível quando [Saída de Áudio/Auscultador] é definido para [Saída de Áudio] ou [Subwoofer].

Saída de Áudio:

Variáveis: Quando utilizar um sistema de áudio externo, o volume da saída de áudio pode ser controlada através do telecomando do televisor.

Fixos: A saída de áudio do televisor está fixada. Utilize o controlo de volume do seu receptor de áudio para ajustar o volume (e outras definições de áudio) através do seu sistema de áudio.

Sugestão

- Esta opção só está disponível quando [Saída de Áudio/Auscultador] estiver definida para Saída de Áudio.

Saída Digital de Áudio: Define o sinal de áudio que é transmitido ligando, utilizando um cabo HDMI ou um cabo (ótico) de saída de áudio digital. Defina para [Auto], quando ligar equipamento compatível com Dolby Digital ou DTS. Defina para [PCM], quando ligar equipamento incompatível com Dolby Digital ou DTS.

Posição do televisor: Melhora as definições da coluna quando está definida como [Sup. de Fixação para Mesas] ou [Mont. Parede], segundo a posição do seu televisor.

Definições de BRAVIA Sync

Permite que o televisor comunique com equipamento que é compatível com a função Controlo de BRAVIA Sync e ligado às portas HDMI do televisor. Tenha em atenção que também é necessário efetuar as definições de comunicação no equipamento ligado.

Controlo de BRAVIA Sync: Define a opção de ligar ou não as operações do televisor ao equipamento ligado que é compatível com Controlo de BRAVIA Sync. Quando está definido para [Ativar], as funções seguintes estão disponíveis. Se o equipamento específico Sony que é compatível com Controlo de BRAVIA Sync estiver ligado, esta definição é automaticamente aplicada ao equipamento ligado.

Auto-Desativ. Dispositi.: Quando está definida para [Ativar], o equipamento ligado que é compatível com Controlo de BRAVIA Sync desliga-se quando o seu televisor entra em modo de espera.

Auto-Ativar TV: Quando está definida para [Ativar], o televisor liga-se quando ligar o equipamento ligado que é compatível com Controlo de BRAVIA Sync.

Lista de dispositivos BRAVIA Sync:

Apresenta uma lista de equipamento ligado que é compatível com o Controlo de BRAVIA Sync. Seleccione [Activar] para atualizar a [Lista de dispositivos BRAVIA Sync].

Teclas de Controlo do Dispositivo:

Selecione as funções de botão do telecomando do televisor para utilizar o equipamento ligado.

Nenhuma

Desativa o controlo através do telecomando do televisor.

Normal

Para operações básicas, como botões de navegação (para cima, para baixo, para a esquerda ou direita, etc).

Teclas de Sintonização

Para operações básicas e operação dos botões relacionados com os canais, como **PROG +/-** ou **(0-9)**, etc. Útil quando controla um sintonizador ou set-top box, etc; através do telecomando.

Teclas de Menu

Para operações básicas e operação dos botões **HOME/OPTIONS**.

Úteis quando seleciona menus de um leitor de BD, etc.; através do telecomando.

Teclas Sintonização/Menu

Para operações básicas e operação dos botões relacionados com os canais e botões **HOME/OPTIONS**.

Nota

- Alguns equipamento com [Controlo de BRAVIA Sync] não suporta a funcionalidade [Teclas de Controlo do Dispositivo].

Configuração de Rede (apenas Reino Unido modelo KDL-40R453C, KDL-32R403C)

Permite-lhe definir as definições de IP da porta de Ethernet do televisor e estabelecer uma ligação de rede.

Nota

- Para ligações LAN, utilize um cabo de categoria 5 (não fornecido).
- Este televisor suporta conteúdo/serviços adicionais disponibilizados pela funcionalidade MHEG Internet Connected Services. Internet geral (IPTV/serviço Web/email, etc) não é suportada por este televisor.

Apoio ao cliente

Fornecer informações sobre o modelo do seu televisor, o software e outros. Para detalhes, ver página 29.



Recomeço

Repõe as definições Eco para os valores predefinidos.

Poupar Energia

Reduz o consumo de energia do televisor ajustando a retroiluminação. Quando seleciona [Imagem Desligada], a imagem é desligada. O som permanece inalterado.

Modo espera de TV inativo

Desliga o televisor depois de ter sido mantido inativo durante o período de tempo predefinido.

Apoio ao cliente

Nome do modelo

Exibe o nome do modelo do seu televisor.

Versão do Software

Exibe a versão de software atual do seu televisor.

Digital

Selecione [Informações do Sistema] para visualizar informações dos canais digitais do seu televisor.

Entradas

Selecione [Ver predefinição AV] para visualização ou gestão de entrada do televisor.

Verificação de imagem

Ver Imagem de teste: permite-lhe verificar as condições da imagem no visor.

Update de sistema por USB (KDL-40R45xC, KDL-32R40xC apenas)

Selecione para efetuar uma atualização do sistema.

Atualização de software. (exceto para KDL-40R45xC, KDL-32R40xC)

Atualiza o sistema do televisor utilizando a memória USB ou através da rede.

Selecione [USB] ou [Rede] para atualizar.

Nota

- A atualização de software através da internet pode variar dependendo dos modelos do televisor.

Transf. Automática de Software

Selecione [Ativar] para descarregar o software automaticamente, através de um sinal de transmissão ou rede. Selecione [Desativar] para desativar.

Definições de Fábrica

Repõe todas as definições para as predefinições de fábrica. Após concluir este processo, é apresentado o ecrã de configuração inicial.

Nota

- Não desligue o televisor durante este período (demora aproximadamente 30 segundos) ou carregue em qualquer botão.

Inicialize Informação Pessoal (exceto para KDL-40R45xC, KDL-32R40xC)

Pode apagar as suas informações pessoais guardadas no televisor.

Suporte de produto

Mostra as informações de produto do seu televisor.

Visualizar imagens do Equipamento ligado

Diagrama de ligações

Podemos ligar uma grande variedade de equipamentos opcionais ao televisor.

Nota

- Dependendo do modelo do televisor, ligar um grande dispositivo USB pode interferir com outros dispositivos ligados perto.

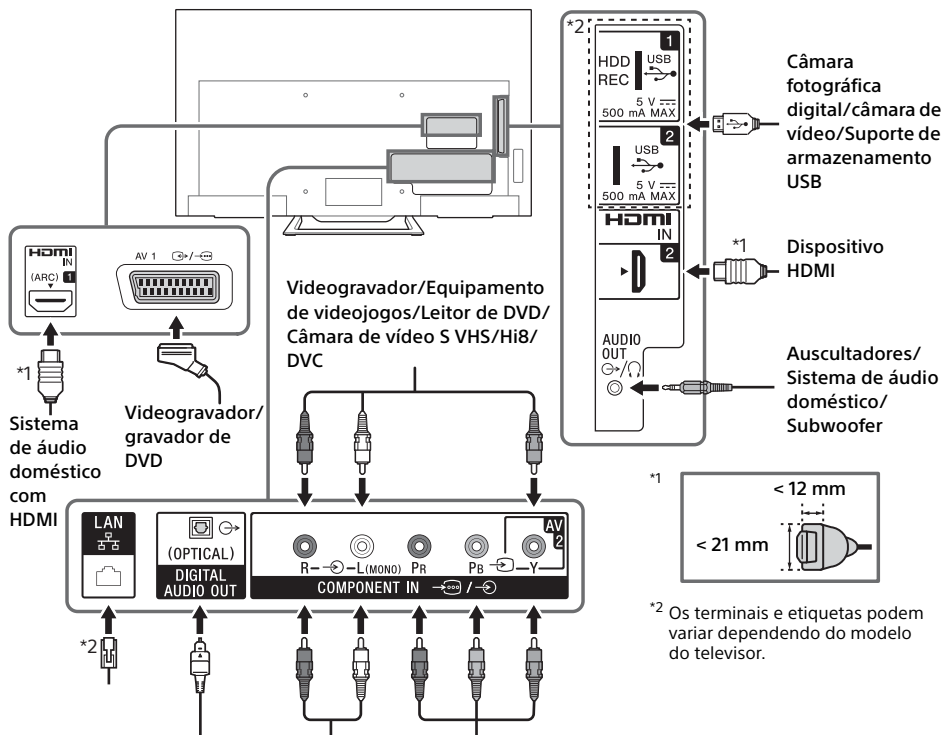

Entrada ótica do sistema de áudio doméstico

Leitor de DVD com saída para componente

Qualidade de imagem

- Cabo composto AV
- Cabo de antena

- Cabo do componente

- Cabo HDMI





Os vídeos de definição normal (SD) têm sinais de imagem com uma resolução vertical de 480 (NTSC) ou 576 (PAL/SECAM) linhas.



Os vídeos de alta definição (HD) têm sinais de imagem com uma resolução vertical de 720 ou 1.080 linhas.

Utilizar equipamento de vídeo e áudio

- 1 Ligue o equipamento ligado.
- 2 Carregue em  para apresentar a fonte de entrada.
- 3 Carregar em  e depois em  para selecionar a fonte de entrada pretendida.
O item realçado é selecionado se passarem 5 segundos sem qualquer operação.

Nota

- Ao ligar a um sistema de áudio digital não compatível com tecnologia Audio Return Channel (ARC) utilizando um cabo HDMI, tem de ligar um cabo áudio ótico ao DIGITAL AUDIO OUT (OPTICAL) para transmitir som digital.
- Ao ligar com um cabo HDMI, certifique-se de que utiliza um cabo HighSpeed HDMI com logótipo do tipo de cabo (cabo da SONY recomendado).
- Ao ligar equipamento mono, ligue o cabo de áudio à tomada L (mono).





Para utilizar dispositivos BRAVIA Sync

Ao ligar o televisor a equipamento compatível com BRAVIA Sync, pode controlá-los juntos. Certifique-se de que efetua previamente as definições necessárias. As definições do Controlo de BRAVIA Sync devem ser configuradas no televisor e no equipamento ligado. Ver [Definições de BRAVIA Sync] (page 27) quanto às definições do lado televisor. Consulte o manual de instruções do equipamento ligado quanto a definições do lado do equipamento ligado.

Utilizar Espelhamento do ecrã (exceto para KDL-40R45xC, KDL-32R40xC)

O Espelhamento do ecrã exibe o ecrã de um dispositivo compatível (por exemplo, smartphones) no seu ecrã de televisão de grandes dimensões através de tecnologia Miracast.

Não é necessário um router sem fios (ou ponto de acesso) para utilizar esta funcionalidade.

- 1 Carregue no botão / e, em seguida, selecione [Espelhamento do ecrã] utilizando os botões /.
- 2 Utilize o dispositivo compatível com Espelhamento do ecrã para ligar ao televisor. Depois de ligado, o ecrã será exibido no dispositivo e no televisor. Para mais detalhes, consulte o manual de instruções do dispositivo.

Para listar dispositivos ligados/anular o registo de dispositivos

Quando é exibido o ecrã de modo de espera (standby) do Espelhamento do ecrã, carregue em **OPTIONS** e, em seguida, selecione [Apresentar Lista Dispos. / Elim.].

Para anular o registo de um dispositivo, selecione o dispositivo a eliminar na lista, carregue em . Em seguida, selecione [Sim] no ecrã de confirmação.

Para apresentar uma notificação de registo quando tenta ligar um dispositivo ao televisor

Ativar esta função pode evitar que um dispositivo seja ligado acidentalmente. Quando é exibido o ecrã de modo de espera (standby) do Espelhamento do ecrã, carregue em **OPTIONS** e, em seguida, selecione [Notificação do Registo] → [Ativar]. Tenha em atenção que assim que recusar o pedido de registo de um dispositivo, não poderá ligá-lo exceto se o apagar da lista de dispositivos.

Para alterar a definição de banda (para especialistas)

Quando é exibido o ecrã de modo de espera (standby) do Espelhamento do ecrã, carregue em **OPTIONS** e, em seguida, selecione [Definição de banda].

Nota

- Os dispositivos ligados têm de estar em conformidade com o seguinte:
 - Dispositivos compatíveis com o espelhamento do ecrã:
ligação de 2,4 GHz (5 GHz não suportada).
- Para obter informações sobre a banda sem fios do seu dispositivo, consulte o manual de instruções do seu dispositivo.

Instalar o televisor na parede

Este manual de instruções do televisor mostra apenas os passos de preparação do televisor, antes de o instalar na parede.

Para os clientes:

Para protecção do produto e por razões de segurança, a Sony recomenda vivamente que a instalação do seu televisor seja efectuada por agentes Sony ou contratantes licenciados. Não tente instalá-lo por si próprio.

Para os agentes e contratantes da Sony:

Preste total atenção às medidas de segurança durante a instalação, manutenção periódica e análise deste produto.

É necessária uma formação técnica adequada para instalar este produto, especialmente para determinar a resistência da parede para suportar o peso do televisor. Certifique-se de que a instalação deste produto na parede é efectuada por agentes Sony ou por contratantes licenciados e preste atenção às medidas de segurança durante a instalação. A Sony não se responsabiliza por quaisquer danos ou ferimentos causados pela utilização indevida ou instalação incorrecta.

Utilize o suporte de parede SU-WL450 (não fornecido) para instalar o televisor na parede. Ao instalar o suporte de parede, consulte também as instruções de funcionamento e o guia de instalação fornecidos com o suporte de parede.



Para obter instruções sobre a instalação do suporte de parede do seu modelo de televisor, consulte o website seguinte:
www.sony.eu/tv/wall-mount-bracket-manual

Resolução de problemas

Quando o indicador LED estiver a piscar a vermelho, anote o número de vezes que pisca (o tempo de intervalo é de três segundos).

Se o indicador LED piscar a vermelho, reinicie o televisor desligando a o cabo de alimentação CA do televisor por dois minutos e, em seguida, ligue o televisor. Se o problema persistir, contacte o seu agente ou centro de assistência Sony indicando o número de vezes que o indicador LED pisca a vermelho (intervalo de tempo é de três segundos). Carregue em I/⏻ no televisor para o desligar, desligue o cabo de alimentação CA e informe o seu agente ou centro de assistência Sony.

Quando o indicador LED não estiver a piscar, verifique os itens seguintes.

Se o problema persistir, mande reparar o televisor por um técnico de assistência qualificado.

Imagem

Não aparece imagem (o ecrã está escuro) e não há som

- Verifique a ligação da antena/cabo.
- Ligue o televisor à tomada CA e carregue em I/⏻ no televisor ou no telecomando.

Não aparece no ecrã qualquer imagem ou informação de menu do equipamento ligado à tomada de entrada de vídeo

- Carregue em  para visualizar a lista de equipamento ligado e, em seguida, selecione a entrada pretendida.
- Verifique a ligação entre o equipamento opcional e o televisor.

Aparecem duas imagens ou efeito fantasma

- Verifique a ligação da antena/cabo, a localização ou a direção.

Só aparece chuva e ruído no ecrã

- Verifique se a antena está partida ou dobrada.
- Verifique se a antena alcançou o final da sua vida útil (tem uma duração de três a cinco anos em condições de utilização normal e de um a dois anos num local perto do mar).

Imagem distorcida (linhas tracejadas ou riscas)

- Afaste o televisor de fontes de interferências elétricas, como automóveis, motocicletas, secadores para o cabelo ou equipamento opcional.
- Quando instalar equipamento opcional, deixe algum espaço entre o equipamento e o televisor.
- Verifique a ligação da antena/cabo.
- Mantenha o cabo da antena afastado de outros cabos de ligação.

Interferências na imagem ou no som ao visualizar um canal de televisão

- Ajuste [AFT] (Sintonia Fina Automática) para melhorar a receção da imagem.

Aparecem no ecrã pequenos pontos pretos e/ou pontos brilhantes

- A imagem de um aparelho de visualização é composta por pixéis. Os pequenos pontos pretos e/ou brilhantes (pixéis) que aparecem no ecrã não indicam uma avaria.



Os contornos da imagem estão distorcidos

- Altere a definição atual de [Modo Filme] para outras definições (página 20).

Programas sem cor

- Selecione [Recomeço] (página 20).

Sem cor ou cor irregular ao visualizar um sinal das tomadas Y, Pb, Pr de / /

- Verifique a ligação das tomadas Y, Pb, Pr de  /  /  e verifique se cada ficha está firmemente assente nas respetivas tomadas.

Não aparece no ecrã nenhuma imagem a partir do equipamento ligado

- Ative o equipamento ligado.
- Verifique a ligação do cabo.
- Carregue em  para visualizar a lista de equipamento ligado e, em seguida, selecione a entrada pretendida.
- Introduza corretamente o cartão de memória ou outro dispositivo de armazenamento na câmara fotográfica digital.
- Utilize um cartão de memória ou outro dispositivo de armazenamento para câmara fotográfica digital que tenha sido formatado de acordo com o manual de instruções fornecido com a câmara fotográfica digital.
- As operações não são garantidas para todos os dispositivos USB. Além disso, as operações podem ser diferentes consoante as funcionalidades do dispositivo USB e o vídeo a ser reproduzido.

Não é possível selecionar o equipamento ligado no menu ou não é possível trocar a entrada

- Verifique a ligação do cabo.

Som

Não há som, mas a imagem é boa

- Carregue em \triangleleft +/- ou m^* (Silêncio).
- Verifique se [Altifalante] em [Configuração AV] está definido para [Altifalante TV] (página 27).
- Verifique se a ficha de auscultadores está ligada ao televisor.

Sem som ou com som ruidoso

- Verifique se a definição do sistema de televisão é adequada (página 21).

Canais

O canal pretendido não pode ser selecionado

- Alterne entre o modo analógico e o modo digital e seleccione o canal analógico/digital pretendido.

Alguns canais estão vazios

- O canal destina-se apenas a um serviço codificado/de assinatura. Assine um serviço de televisão pago.
- O canal é utilizado somente para dados (sem imagem ou som).
- Para obter mais informações da transmissão, contacte a estação emissora.

O serviço de satélite não é apresentado

- Contacte um instalador local para saber se são fornecidas transmissões digitais na sua área.
- Atualize para uma antena de alto ganho.

Rede

*** Não pode utilizar o serviço VOD durante a gravação.**

Que tipo de dispositivos podem ser ligados para utilizar a função de Espelhamento do ecrã?

- Podem ser ligados dispositivos compatíveis com espelhamento do ecrã Sony (Xperia).

O vídeo ou o som por vezes é cortado

- Os dispositivos que emitem ondas de rádio como, por exemplo, outros dispositivos LAN sem fios ou fornos microondas, podem interferir com a função de espelhamento de ecrã utilizando a LAN sem fios. Mantenha o televisor ou dispositivos compatíveis de espelhamento de ecrã Sony (Xperia) afastados desses dispositivos ou desligue-os, se possível.
- A velocidade de comunicação pode alterar em função da distância ou obstáculos entre dispositivos, configuração de dispositivos, condição das ondas rádio, congestão da linha ou que dispositivo está a utilizar. A comunicação pode ser interrompida devido à condição da onda de rádio.

Alguns conteúdos pagos não podem ser reproduzidos

- O dispositivo de origem tem de ser compatível com o sistema HDCP (High-bandwidth Digital Content Protection) 2.0/2.1. Alguns conteúdos pagos podem não ser apresentados através de um dispositivo de origem não compatível.

A Apps são inacessíveis

- Verifique se o cabo LAN ou cabo de alimentação CA do router/modem* foi devidamente ligado.
- * O seu router/modem tem de ser configurado antecipadamente para ligar à Internet. Contacte o fornecedor do serviço de Internet para obter as definições do router/modem.
- Tente utilizar a apps mais tarde. O servidor do fornecedor de conteúdo da app pode estar fora de serviço.

Por vezes, a qualidade de transmissão de vídeo é fraca ao utilizar LAN sem fios

- A qualidade da ligação à rede sem fios varia dependendo da distância ou obstáculos (por exemplo, parede) entre o televisor e o router sem fios (ponto de acesso), interferência do ambiente e qualidade do router sem fios (ponto de acesso).

A ligação LAN sem fios falha ou as condições de recepção de rádio são fracas

- Verifique o local de instalação do televisor e do router sem fios (ponto de acesso). A condição do sinal pode ser afetada pelas razões seguintes.
 - Outros dispositivos sem fios, microondas, luzes fluorescentes, etc. estão colocados perto.
 - Há chão ou paredes entre o router sem fios (ponto de acesso) e o televisor.
Se o problema persistir, mesmo depois de verificar o anterior, tente efetuar uma ligação LAN com fios.

Imagem fraca em Vídeo da Internet

- A qualidade depende do vídeo original disponibilizado pelo fornecedor de conteúdo de Internet e a sua largura de banda da ligação.

Alguns conteúdos de Internet apresentam uma perda de detalhe, especialmente durante cenas de movimento rápido ou escuras

- A qualidade do vídeo e o tamanho da imagem dependem da velocidade da largura de banda e disponibilização dos fornecedores de conteúdo.

Uma boa qualidade de imagem, mas sem som no conteúdo da Internet

- A qualidade depende do conteúdo original disponibilizado pelo fornecedor de conteúdo de Internet e a sua largura de banda da ligação.
- Devido à natureza do vídeo da Internet, nem todos os vídeos contêm som.

O seu televisor não consegue ligar ao servidor

- Verifique o cabo LAN ou ligação ao seu servidor e seu televisor.
- Verifique se a sua rede está devidamente configurada no seu televisor.

Surge uma mensagem informando que o televisor não pode ligar à rede

- Verifique as definições atuais da rede. Carregue em **HOME** e, em seguida, selecione [Parâmetros] → [Definições do Sistema] → [Configurar] → [Rede] → [Configuração de Rede] → [Ver definição e estado da rede]. Se todas as definições de rede estiverem “-”, o seu servidor pode não estar devidamente ligado. Verifique as ligações de rede e/ou manual de instruções do servidor para obter informações de ligação.
- Volte a configurar as definições de rede.
- Se o cabo LAN estiver ligado a um servidor ativo e o televisor tiver adquirido um endereço IP, verifique as ligações e configurações dos servidores de média DLNA Certified™.

Nota

- A configuração do seu endereço IP pode ser visualizada selecionando a opção [Ver definição estado da rede].

O servidor de multimédia DLNA Certified™ não está acessível embora esteja listado em [Média] no Menu Home

- Verifique o cabo LAN/ligação ou as suas ligações ao servidor. O televisor pode ter perdido a ligação com o servidor.
- Execute [Diagnóstico de Servidor] para verificar se o seu servidor multimédia está a comunicar devidamente com o televisor. Carregue em **HOME** e, em seguida, selecione [Parâmetros] → [Definições do Sistema] → [Configurar] → [Rede] → [Configuração de Rede doméstica] → [Diagnóstico de Servidor].

Ao utilizar a função renderer, os ficheiros de música não são reproduzidos

- Algumas aplicações apresentam um ficheiro de imagem pré-instalado no PC em simultâneo com a reprodução de música ao utilizar a função renderer. Dependendo do ficheiro de imagem pré-instalado, pode não ser possível a reprodução de música, mas pode ser possível alterando o ficheiro de imagem.

Não consegue ligar à Internet

- Verifique se o cabo LAN ou cabo de alimentação CA do router/modem* foi devidamente ligado.
- * O seu router/modem tem de ser configurado antecipadamente para ligar à Internet. Contacte o fornecedor do serviço de Internet para obter as definições do router/modem.

Não tem um ID YouTube

- Se não tem um ID e palavra-passe YouTube, registre-se através do endereço abaixo. <http://www.google.com/device> (Também pode registar um ID e palavra-passe YouTube a partir do seu PC) Após o registo do seu ID, pode utilizá-lo de imediato.

Geral

O televisor desliga-se automaticamente (o televisor entra no modo de espera (standby))

- Verifique se o [Temp. Desligar] está ativado (página 26).
- Verifique se [Duração] é ativada pelo [Temporizador Ligar] (página 25) ou [Definições de Fotograma de Imagem] (página 25).
- Verifique se o [Modo espera de TV inativo] está ativado (página 28).

Algumas fontes de entrada não podem ser selecionadas

- Exibe [Tomada AV] e seleciona [Sempre] para a fonte de entrada (página 27).

O telecomando não funciona

- Substitua as pilhas.

O equipamento HDMI não aparece na [Lista de dispositivos BRAVIA Sync]

- Verifique se o seu equipamento é compatível com Controlo de BRAVIA Sync.

Não pode selecionar [Desativar] em [Controlo de BRAVIA Sync]

- Se tiver ligado algum sistema de áudio que seja compatível com o Controlo de BRAVIA Sync, não pode selecionar [Desativar] neste menu. Para alterar a saída de áudio da coluna do televisor, selecione [Altifalante TV] no menu [Altifalante] (página 27).

Esqueceu a palavra-passe de [Bloqueio Parental]

- Carregue em **HOME** e selecione [Parâmetros] → [Definições do Sistema] → [Bloqueio Parental] → [Código PIN], em seguida introduza 9999 como código PIN (o código PIN 9999 é sempre aceite).

Modo de Expositor ou Logótipo de Funcionalidade Promocional aparece no ecrã

- No telecomando, carregue em  **RETURN** e, em seguida, carregue em **HOME** e selecione [Parâmetros] → [Definições do Sistema] → [Configurar] → [Iniciação Automática]. Certifique-se de selecionar [Residência] em [Localização].

Características técnicas

Sistema

Sistema do ecrã

Ecrã LCD (Visor de cristais líquidos),
Retroiluminação LED

Sistema de televisão

Analógico: Dependendo da sua seleção de país/
área: B/G, D/K, L, I
Digital: DVB-T/DVB-C
DVB-T2*1
Satélite*1: DVB-S/DVB-S2

Sistema de cor/vídeo

Analógico: PAL, SECAM, NTSC3.58, NTSC4.43
Digital: MPEG-2 MP@ML/HL, H.264/MPEG-4 AVC
HP@L4.0, MP@L4.0

Cobertura de canais

Analógico: Cabo UHF/VHF, Dependendo da sua
seleção de país/área.
Digital: Cabo UHF/VHF, Dependendo da sua
seleção de país/área.
Satélite*1: Frequência IF 950-2.150 MHz

Saída de som (apenas para alimentação de 19,5 V)

5 W + 5 W

Tecnologia sem fios

Protocolo IEEE802.11b/g/n
(exceto para KDL-40R45xC, KDL-32R40xC)

Tomadas de entrada/saída

Antena/Cabo

Terminal externo de 75 ohm para VHF/UHF

Antena de satélite*1

Conector de tipo F fêmea IEC169-24, 75 ohm.
DiSEqC 1.0, LNB 13 V/18 V & tom 22 kHz,
Distribuição por um Cabo EN50494.

/ AV1

Euroconector de 21 pinos (norma CENELEC)
incluindo entrada de áudio/vídeo, entrada RGB e
saída áudio/vídeo de TV.

COMPONENT IN / AV2

COMPONENT IN

Formatos suportados: 1080p(50, 60 Hz),
1080i(50, 60 Hz), 720p(50, 60 Hz), 576p, 576i,
480p, 480i

Y: 1 Vp-p, 75 ohms, sincron. negativa 0,3V

Pb: 0,7 Vp-p, 75 ohms

Pr: 0,7 Vp-p, 75 ohms

 Entrada de vídeo (tomada RCA)

COMPONENT IN / AV2

Entrada de áudio (tomadas phono)

HDMI IN 1 (ARC), HDMI IN 2

Vídeo HDMI: 1080p(30, 50, 60 Hz), 1080/24p, 1080i(50, 60 Hz), 720p(30, 50, 60 Hz), 720/24p, 576p, 576i, 480p, 480i

Entrada para PC:

(Resolução, Frequência horizontal, Frequência vertical)

Para KDL-48R55xC / 40R55xC / 40R45xC

640 × 480, 31,5 kHz, 60 Hz

800 × 600, 37,9 kHz, 60 Hz

1.024 × 768, 48,4 kHz, 60 Hz

1.280 × 768, 47,4 kHz, 60 Hz

1.280 × 768, 47,8 kHz, 60 Hz

1.360 × 768, 47,7 kHz, 60 Hz

1.280 × 1.024, 64,0 kHz, 60 Hz

* 1.920 × 1.080, 67,5 kHz, 60 Hz

* Quando aplicada à entrada HDMI, a temporização 1080p será tratada como uma temporização de vídeo, e não como temporização de PC.

Para KDL-32R50xC / 32R40xC

640 × 480, 31,5 kHz, 60 Hz

800 × 600, 37,9 kHz, 60 Hz

1.024 × 768, 48,4 kHz, 60 Hz

1.280 × 768, 47,4 kHz, 60 Hz

1.280 × 768, 47,8 kHz, 60 Hz

1.360 × 768, 47,7 kHz, 60 Hz

Áudio: PCM linear de dois canais: 32, 44,1 e

48 kHz, 16, 20 e 24 bits, Dolby Digital

ARC (Audio Return Channel) (apenas HDMI IN 1)

↪ DIGITAL AUDIO OUT (OPTICAL)

Tomada digital ótica (PCM linear de dois canais, Dolby Digital, DTS)

↪ AUDIO OUT / 🎧 (mini-tomada estéreo)

Auscultador, Saída de áudio, Subwoofer

🔌 (apenas KDL-40R45xC / 32R40xC)

Porta USB

📀 1 (HDD REC), 📀 2 (exceto para KDL-40R45xC / 32R40xC)

Porta USB



Ranhuira CAM (Módulo de Acesso Condicional)

DC IN 19.5 V Ⓢ Ⓢ

Entrada do adaptador CA

🌐 LAN (Dependendo da do seu país/área)

Conectar 10BASE-T/100BASE-TX (Dependendo do ambiente de operação da rede, a velocidade de ligação pode variar. A taxa de comunicação e qualidade de comunicação do modelo 10BASE-T/100BASE-TX não são garantidas no caso deste televisor.)

Outros

Acessórios opcionais

Suporte de parede: SU-WL450

Temperatura de operação

0°C – 40°C

Humidade operacional

10% – 80 % RH (não condensada)

Alimentação e outros

Requisitos de energia

19,5 V CC com transformador de CA

Capacidade nominal: Entrada 220 V - 240 V CA, 50 Hz

Classe de eficiência energética

KDL-48R55xC: A++

KDL-40R55xC: A+

KDL-40R45xC: A+

KDL-32R50xC: A+

KDL-32R40xC: A+

Dimensões do ecrã (medido diagonalmente)

(aprox.)

KDL-48R55xC: 48 polegadas / 120,9 cm

KDL-40R55xC / 40R45xC: 40 polegadas / 101,6 cm

KDL-32R50xC / 32R40xC: 32 polegadas / 80,0 cm

Consumo de energia

No modo [Standard]

KDL-48R55xC: 46 W

KDL-40R55xC: 43 W

KDL-40R45xC: 45 W

KDL-32R50xC: 31 W

KDL-32R40xC: 31 W

No modo [Vívido]

KDL-48R555C: 85 W

KDL-48R553C: 74 W

KDL-48R550C: 74 W

KDL-40R555C: 71 W

KDL-40R553C: 58 W

KDL-40R550C: 58 W

KDL-40R455C: 63 W

KDL-40R453C: 50 W

KDL-40R450C: 50 W

KDL-32R505C: 59 W

KDL-32R503C: 45,8 W

KDL-32R500C: 45,8 W

KDL-32R405C: 58 W

KDL-32R403C: 45 W

KDL-32R400C: 45 W

Consumo de energia médio anual*2

KDL-48R55xC: 67 kWh

KDL-40R55xC: 63 kWh

KDL-40R45xC: 66 kWh

KDL-32R50xC: 45 kWh

KDL-32R40xC: 45 kWh

Consumo de energia no modo de espera (standby)*³

KDL-48R55xC: 0,5 W
KDL-40R55xC: 0,5 W
KDL-40R45xC: 0,5 W
KDL-32R50xC: 0,5 W
KDL-32R40xC: 0,5 W

Resolução do ecrã

KDL-48R55xC / 40R55xC / 40R45xC: 1.920 pontos (horizontal) × 1.080 linhas (vertical)
KDL-32R50xC / 32R40xC: 1.366 pontos (horizontal) × 768 linhas (vertical)

Dimensões (aprox.) (larg. x alt. x prof.)

com suporte de fixação para mesas

KDL-48R55xC: 108,9 × 67,2 × 20,1 cm
KDL-40R55xC / 40R45xC: 92,4 × 58,0 × 16,6 cm
KDL-32R50xC / 32R40xC: 73,8 × 47,0 × 15,1 cm

sem suporte de fixação para mesas

KDL-48R55xC: 108,9 × 63,8 × 6,5 cm
KDL-40R55xC / 40R45xC: 92,4 × 54,6 × 6,5 cm
KDL-32R50xC / 32R40xC: 73,8 × 44,1 × 6,5 cm

Peso (aprox.)

com suporte de fixação para mesas

KDL-48R55xC: 11,0 kg
KDL-40R55xC / 40R45xC: 8,7 kg
KDL-32R50xC / 32R40xC: 6,3 kg

sem suporte de fixação para mesas

KDL-48R55xC: 10,4 kg
KDL-40R55xC / 40R45xC: 8,1 kg
KDL-32R50xC / 32R40xC: 5,8 kg

*¹ Nem todos os televisores possuem tecnologia DVBT2 ou DVB-S/S2 ou terminal de antena de satélite.

*² Consumo de energia por ano, com base no consumo de energia verificado com o televisor a funcionar 4 horas por dia durante 365 dias. O consumo de energia real irá depender da forma como o televisor é utilizado.

*³ A energia em modo de espera (standby) especificada é atingida depois de o televisor concluir os processos internos necessários.

Nota

- A disponibilidade dos acessórios opcionais depende do país/região/modelo do televisor/stock.
- Não retire o cartão fictício da ranhura CAM do televisor (Módulo de Acesso Condicional), exceto quando for para introduzir um smart card instalado no CAM.
- O design e as características técnicas estão sujeitos a alterações sem aviso prévio.

Aviso para a função de televisão digital

- Todas as funções relativas à televisão digital (**DVB**) estarão disponíveis apenas para os países ou áreas em que são transmitidos sinais terrestres digitais DVB-T/DVB-T2* (MPEG-2 e H.264/MPEG-4 AVC) ou onde existe acesso a um serviço de cabo compatível com DVB-C (MPEG-2 e H.264/MPEG-4 AVC). Por favor, confirme com o seu agente local se pode receber um sinal DVB-T/DVB-T2* no seu local de residência ou pergunte ao seu fornecedor de cabo se o seu serviço de cabo DVB-C é adequado para operação integrada com este televisor.
- O fornecedor de cabo pode cobrar um preço adicional pelos seus serviços e pode solicitar que concorde com os seus termos e condições de negócio.
- Este televisor cumpre com as especificações DVB-T/DVB-T2* e DVB-C, mas a compatibilidade com futuras transmissões terrestres digitais DVB-T/DVB-T2* e por cabo digitais DVB-C não é garantida.
- Algumas funções de televisão digital podem não estar disponíveis em alguns países/áreas e o cabo DVB-C pode não funcionar corretamente com alguns fornecedores.

* Nem todos os televisores têm tecnologia de Transmissão de Vídeo Digital de 2.ª geração T2*.

Informação sobre marcas comerciais

- Os termos HDMI e HDMI High-Definition Multimedia Interface e o logótipo HDMI são marcas comerciais ou marcas registradas da HDMI Licensing LLC nos Estados Unidos e noutros países.
- Fabricado sob licença da Dolby Laboratories.
Dolby e o símbolo com duplo D são marcas registadas da Dolby Laboratories.
- "BRAVIA" e BRAVIA são marcas comerciais da Sony Corporation.
- "Blu-ray Disc", "Blu-ray" e o logótipo "Blu-ray Disc" são marcas comerciais da Blu-ray Disc Association.
- Para patentes da DTS, consulte <http://patents.dts.com>. Fabricado sob licença da DTS, Inc.
DTS, o símbolo & DTS e o símbolo juntos são marcas comerciais registadas e DTS 2.0+ Digital Out é uma marca comercial da DTS, Inc. © DTS, Inc. Todos os direitos reservados.
- TUXERA é uma marca comercial registada da Tuxera Inc. nos EUA e outros países.
- Windows Media é uma marca comercial registada ou marca comercial da Microsoft Corporation nos Estados Unidos e/ou outros países.
- Este produto contém tecnologia sujeita a determinados direitos de propriedade intelectual da Microsoft. A utilização ou distribuição desta tecnologia fora do âmbito deste produto está proibida sem a(s) licença(s) apropriada(s) da Microsoft.
Exceto para KDL-40R45xC, KDL-32R40xC
- Opera® Devices SDK from Opera Software ASA. Copyright 1995-2014 Opera Software ASA. All rights reserved.
- Wi-Fi, Wi-Fi Direct, Miracast e Wi-Fi Protected Setup são marcas comerciais ou marcas comerciais registadas da Wi-Fi Alliance.

Apenas para modelos de satélite:

- DiSEqC™ é uma marca comercial da EUTELSAT.
Este televisor suporta DiSEqC 1.0. Este televisor não se destina ao controlo de antenas motorizadas.



(exceto para KDL-40R45xC, KDL-32R40xC)



PT



Sommario

NOTA IMPORTANTE	3
Informazioni di sicurezza	3
Precauzioni	5

Parti e comandi

Televisore	7
Telecomando	8

Connessione del televisore a Internet

Operazioni preliminari alla connessione a Internet	10
Tipo 1: Rete protetta con Wi-Fi Protected Setup™ (WPS)	10
Tipo 2: Rete protetta senza Wi-Fi Protected Setup™ (WPS)	11
Tipo 3: Rete non protetta con qualsiasi tipo di router LAN wireless	11
Tipo 4: Impostazione della rete cablata	11
Preparazione di una rete cablata	12
Visualizzazione dello stato della rete	12
Se la connessione a Internet risulta impossibile	12
Informativa sulla privacy	13

Uso del televisore

Modifica dello stile di visione	14
Modifica del Formato Schermo	14
Impostazione di Selezione scena	14

Navigazione nel menu Casa

Contenuti Internet	14
Elenco progr. digitali	15
Guida TV digitale	15
Applicazioni	15
Utilizzo del televisore in modalità Photo Frame	15
Ascolto della radio FM (solo per Russia o Ucraina)	16
Photo Sharing Plus	17
Registrazioni	17
Media	18
Riproduzione Foto/Musica/Video tramite USB	18
Rete domestica	19
Connessione a una Rete domestica	19
Renderer	19
Impostazioni di visualizzazione per Server multimediali	20
Impostazioni	20
Impostazioni Sistema	20
Assistenza clienti	29

Visualizzazione di immagini da dispositivi collegati

Diagramma di collegamento	31
Utilizzo dei dispositivi audio e video	32
Utilizzo di Mirroring schermo	32
Installazione del televisore a parete	34

Informazioni aggiuntive

Risoluzione dei problemi	35
Immagine	35
Suono	36
Canali	36
Rete	36
Generico	38
Caratteristiche tecniche	38

Introduzione

Grazie per avere scelto questo prodotto Sony. Prima di mettere in funzione il televisore, si prega di leggere attentamente il presente manuale e di conservarlo per farvi riferimento in futuro.

Nota

- La "x" che appare sul nome del modello corrisponde a un carattere numerico correlato al design, al colore o al sistema TV.
- Prima di utilizzare il televisore, leggere le "Informazioni di sicurezza" (pagina 3).
- Le immagini e le illustrazioni utilizzate nella Guida di avvio e nel presente manuale servono esclusivamente come riferimento e potrebbero differire dal prodotto effettivo.

Ubicazione della targhetta di identificazione

Le etichette indicanti il numero di modello, la data di produzione (anno/mese) e la tensione di alimentazione del televisore sono ubicate sul retro del televisore o della confezione. Le etichette relative all'adattatore di rete, al numero del modello e al numero di serie si trovano sul lato inferiore dell'adattatore di rete.

AVVERTIMENTO

PER EVITARE IL
RISCHIO DI INCENDI,
TENERE QUESTO PRODOTTO
SEMPRE LONTANO DA
CANDELE O ALTRE FIAMME
LIBERE.



DICHIARAZIONE DI CONFORMITA' IN BASE ALL'ARTICOLO 2 PARAGRAFO B DEL D.M. 26.03.1992

Si dichiara che questi modelli sono stati assemblati nella Comunità Economica Europea nel rispetto delle disposizioni di cui al D.M. 26.03.92 ed in particolare sono conformi alle prescrizioni dell'articolo 1 dello stesso D.M.

NOTA IMPORTANTE

Questo prodotto è stato fabbricato da o per conto di Sony Corporation, 1-7-1 Konan Minato-ku Tokyo, 108-0075 Giappone. Eventuali richieste in merito alla conformità del prodotto in ambito della legislazione Europea, dovranno essere indirizzate al rappresentante autorizzato, Sony Deutschland GmbH, Hedelfinger Strasse 61, 70327 Stuttgart, Germania. Per qualsiasi informazione relativa al servizio o la garanzia, si prega di fare riferimento agli indirizzi riportati separatamente sui documenti relativi all'assistenza o sui certificati di garanzia.

Avviso per il segnale wireless

Con la presente Sony Corporation dichiara che questa unità è conforme ai requisiti essenziali ed alle altre disposizioni pertinenti stabilite dalla direttiva 1999/5/CE.

Per ulteriori dettagli, si prega di consultare il seguente URL:
<http://www.compliance.sony.de/>



Informazioni di sicurezza

ATTENZIONE

Le batterie non devono essere esposte a fonti di calore eccessivo, quali luce solare, fuoco o simili.

Installazione/Impostazione

Installare e utilizzare il televisore attenendosi alle istruzioni di seguito al fine di evitare il rischio di incendi, scosse elettriche o danni e/o lesioni.

Installazione

- Il televisore deve essere installato in prossimità di una presa di rete facilmente accessibile.
- Posizionare il televisore su una superficie stabile e piana per evitare che possa cadere e causare lesioni personali o danni al televisore stesso.
- Installare il televisore in modo che il relativo supporto da tavolo non sporga dal supporto del televisore (non in dotazione). Se il supporto da tavolo sporge dal supporto del televisore, il televisore potrebbe rovesciarsi o cadere e causare danni alle persone o al televisore stesso.

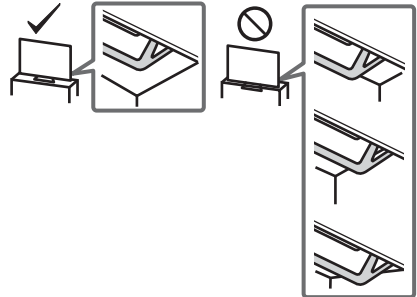

- Per l'installazione a parete rivolgersi esclusivamente a personale qualificato.
- Per motivi di sicurezza, si consiglia caldamente di utilizzare esclusivamente accessori Sony, compresi: Staffa di montaggio a parete - SU-WL450
- Accertarsi di utilizzare le viti in dotazione con la staffa di montaggio a parete durante il fissaggio dei ganci di montaggio al televisore. Le viti in dotazione sono come appaiono nell'illustrazione, misurate dalla superficie di fissaggio del gancio di montaggio. Il diametro e la lunghezza delle viti differiscono in base al modello di staffa per il montaggio a parete. L'uso di viti diverse da quelle in dotazione può determinare danni interni al televisore o provocarne la caduta, ecc.

8 - 12 mm

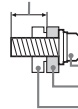

Vite (in dotazione con la staffa per il montaggio a parete)
Gancio di montaggio
Fissaggio del gancio sul retro del televisore

Trasporto

- Prima di trasportare il televisore, scollegare tutti i cavi.
- Per trasportare un televisore di grandi dimensioni sono necessarie due o tre persone.
- Quando si trasporta il televisore manualmente, tenerlo come mostrato sotto. Non praticare pressione sul pannello LCD e sulla cornice intorno allo schermo.

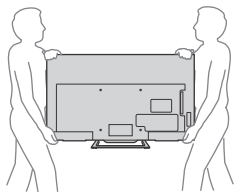

- Durante il trasporto, non sottoporre il televisore a urti o vibrazioni eccessive.
- Nel caso in cui si renda necessario trasportare il televisore per farlo riparare o per un trasloco, richiuderlo sempre nell'imballaggio originale.

Ventilazione

- Non inserire mai nulla nel cabinet.
- Lasciare un po' di spazio intorno al televisore.
- Si raccomanda caldamente di utilizzare la staffa di montaggio a parete Sony al fine di consentire un'adeguata circolazione dell'aria.

Installato a parete

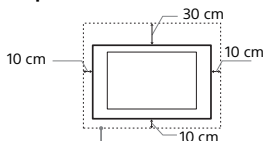

Spazio minimo indispensabile attorno al televisore.

Installato sul supporto

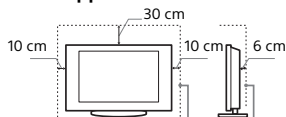

Spazio minimo indispensabile attorno al televisore.

- Per garantire una ventilazione adeguata ed evitare l'accumulo di sporcizia e polvere:
 - Non posare il televisore piatto, né installarlo in posizione capovolta, girato all'indietro o lateralmente.
 - Non posizionare il televisore su uno scaffale o dentro un armadio.
 - Non coprire il televisore con tessuti od oggetti, come per esempio tende, giornali e simili.
 - Non installare il televisore nel modo indicato di seguito.

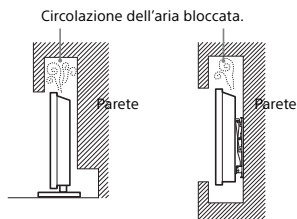

Cavo di alimentazione

Maneggiare il cavo e la presa di rete nel modo indicato di seguito al fine di evitare il rischio di incendi, scosse elettriche o danni e/o lesioni:

- Utilizzare soltanto cavi di alimentazione forniti da Sony, non di altre marche.
- Inserire completamente la spina nella presa di rete.
- Utilizzare il televisore esclusivamente con alimentazione da 220 V - 240 V CA.
- Prima di effettuare i collegamenti, per motivi di sicurezza assicurarsi di aver scollegato il cavo di alimentazione e prestare attenzione a non rimanere impigliati nei cavi con i piedi.
- Disinserire il cavo di alimentazione dalla presa di rete prima di effettuare operazioni sul televisore o di spostarlo.
- Tenere il cavo di alimentazione lontano da fonti di calore.
- Scollegare e pulire regolarmente la spina del cavo di alimentazione. Se la spina è ricoperta di polvere ed è esposta a umidità, l'isolamento potrebbe deteriorarsi e provocare un incendio.

Nota

- Non utilizzare il cavo di alimentazione fornito su altri apparecchi.
- Non sottoporre a pressione, piegare o attorcigliare eccessivamente il cavo di alimentazione. I fili interni potrebbero scoprirsi o danneggiarsi.
- Non modificare il cavo di alimentazione.
- Non collocare oggetti pesanti sul cavo di alimentazione.
- Non tirare il cavo di alimentazione per disinserirlo.
- Non collegare un numero eccessivo di apparecchiature alla medesima presa di rete.
- Non utilizzare una presa di rete inadeguata alla spina in uso.

NOTA SULL'ADATTATORE DI RETE

Attenzione

Per ridurre il rischio di incendi o scosse elettriche, non esporre questo apparato alla pioggia o all'umidità. Per evitare il rischio di incendi o scosse elettriche, non appoggiare sull'apparecchio oggetti contenenti liquidi, come vasi o simili. Non installare l'apparecchio in uno spazio chiuso, come una libreria o mobili simili.

- Assicurarsi che la presa di corrente sia installata vicino all'apparecchio e che sia facilmente accessibile.
- Accertarsi di utilizzare l'adattatore di rete e il cavo di alimentazione in dotazione.
- Non utilizzare altri adattatori di rete. In caso contrario, potrebbe verificarsi un problema di funzionamento.
- Collegare l'adattatore di rete a una presa di corrente facilmente accessibile.
- Non attorcigliare il cavo di alimentazione attorno all'adattatore di rete. Diversamente i fili del cavo potrebbero spezzarsi e/o potrebbero verificarsi problemi di funzionamento del ricevitore.
- Non toccare l'adattatore di rete con le mani bagnate.
- In caso di anomalie dell'adattatore di rete, scollegarlo immediatamente dalla presa di corrente.
- L'apparecchio non è scollegato dall'alimentazione di rete fino a quando non viene scollegato dalla presa di corrente, anche nel caso in cui sia stato spento.
- Poiché l'adattatore di rete si riscalda dopo un uso prolungato, se lo si tocca è possibile scottarsi.



Uso proibito

Non installare/utilizzare il televisore in luoghi, ambienti o situazioni come quelle elencate di seguito: il televisore potrebbe presentare un malfunzionamento e provocare incendi, scosse elettriche, danni e/o lesioni.

Luogo:

- All'aperto (esposto alla luce solare diretta), in spiaggia, su imbarcazioni, all'interno di un veicolo, in ambiente medico, in posizioni instabili, esposto all'acqua, pioggia, umidità o fumo.
- Se collocato nello spogliatoio di un bagno pubblico o di un centro termale, il televisore potrebbe venire danneggiato dalla presenza di zolfo nell'aria, ecc.



- Per una qualità di immagine ottimale, evitare l'esposizione dello schermo a un'illuminazione diretta o alla luce del sole.
- Evitare di spostare il televisore da un ambiente freddo a un ambiente caldo. I cambiamenti improvvisi di temperatura ambientale possono portare alla formazione di condensa. Ciò potrebbe far sì che il televisore visualizzi immagini di scarsa qualità e/o con colori insoddisfacenti. Nel caso, lasciare evaporare completamente l'umidità prima di accendere il televisore.

Ambiente:

- Luoghi caldi, umidi o eccessivamente polverosi; esposti all'ingresso di insetti; dove potrebbero essere soggetti a vibrazioni meccaniche; nelle vicinanze di oggetti infiammabili (candele, ecc.). Non esporre il televisore a sgocciolamento o spruzzi e non posizionarvi sopra oggetti contenenti liquidi, come per esempio vasi.
- Non collocare il televisore in aree umide o polverose, o in stanze con presenza di fumi oleosi o vapore (nei pressi di tavoli da cucina o umidificatori). Potrebbero verificarsi incendi, scosse elettriche o deformazioni.
- Non installare il televisore in luoghi soggetti a temperature estremamente elevate, ad esempio alla luce solare diretta, in prossimità di radiatori o di ventole di riscaldamento. In tali condizioni il televisore potrebbe surriscaldarsi con conseguente deformazione del rivestimento e/o problemi di funzionamento.



Situazione:

- Non utilizzare con le mani bagnate, senza il mobile o con accessori diversi da quelli raccomandati dal fabbricante. Durante i temporali scollegare il televisore dalla presa di rete e dall'antenna.
- Non installare il televisore in maniera che possa sporgere verso uno spazio aperto. Potrebbero verificarsi lesioni o danni provocati da urti di persone o oggetti contro il televisore.



Rottura di componenti:

- Non tirare oggetti contro il televisore. Il vetro dello schermo potrebbe rompersi a causa dell'impatto e provocare lesioni gravi.
- Se la superficie del televisore si rompe, non toccarla finché non è stato scollegato il cavo di alimentazione. In caso contrario, potrebbero generarsi scosse elettriche.

Periodi di inutilizzo

- Qualora si preveda di non utilizzare il televisore per numerosi giorni, esso dovrà essere scollegato dalla presa di rete per motivi ambientali e di sicurezza.
- Anche se spento, il televisore non è scollegato dalla rete elettrica; per scollegare completamente il televisore, estrarre la spina dalla presa di rete.
- Alcuni televisori potrebbero comunque disporre di funzioni che per operare correttamente richiedono di lasciare il televisore in standby.

Bambini

- Impedire ai bambini di salire sul televisore.
- Tenere gli accessori di piccole dimensioni lontano dalla portata dei bambini, affinché non vengano accidentalmente ingeriti.

Qualora si verificano i seguenti problemi...

Spegner il televisore e disinserire immediatamente il cavo di alimentazione qualora si verificano i seguenti problemi. Rivolgersi al proprio rivenditore o a Sony per fare controllare il televisore da personale opportunamente qualificato.

Quando:

- Il cavo di alimentazione è danneggiato.
- La presa di rete è inadeguata alla spina in uso.
- Il televisore è danneggiato per una caduta, un urto o un oggetto lanciato.
- All'interno del televisore sono penetrate sostanze liquide o oggetti solidi.

Informazioni sulla temperatura del monitor LCD

Quando il monitor LCD viene utilizzato per periodi di tempo prolungati, il pannello attorno al monitor si surriscalda. Se si tocca con una mano è possibile scottarsi.

Precauzioni

Visione del televisore

- Per una qualità di immagine ottimale, evitare l'esposizione dello schermo a un'illuminazione diretta o alla luce del sole.
- Si consiglia la visione del televisore in condizioni di luce adatta, in quanto condizioni di luce scarsa o periodi prolungati danneggiano la vista.
- Onde evitare danni all'udito, durante l'uso delle cuffie regolare il volume a livelli moderati.

Schermo LCD

- Per quanto lo schermo LCD sia realizzato con tecnologia ad alta precisione e disponga del 99,99% od oltre di pixel effettivi, potranno comparire ripetutamente punti neri o luminosi (rossi, blu o verdi) sullo schermo. Ciò costituisce una caratteristica di fabbricazione dello schermo LCD e non è un problema di funzionamento.
- Non spingere o graffiare il filtro anteriore e non posizionare oggetti sopra al televisore. L'immagine potrà risultare non uniforme o lo schermo LCD danneggiato.
- Se il televisore viene utilizzato in un luogo freddo, le immagini potrebbero risultare distorte o più scure del normale. Ciò non indica un guasto. Non si tratta di un problema di funzionamento, bensì di un fenomeno che scompare con l'aumento della temperatura.
- Se vengono visualizzati in modo continuo fermi immagine, è possibile che si presenti un'immagine residua. Tale immagine scompare dopo alcuni istanti.
- Durante l'uso del televisore, lo schermo e il rivestimento si scaldano. Non si tratta di un problema di funzionamento.
- Lo schermo LCD contiene piccole quantità di cristalli liquidi. Per lo smaltimento attenersi ai regolamenti e alle normative locali.

Cura e pulizia della superficie dello schermo del rivestimento

Verificare di avere disinserito il cavo di alimentazione collegato al televisore dalla presa di rete prima di procedere alla pulizia. Per evitare il degradamento del materiale o del rivestimento dello schermo, prendere le seguenti precauzioni.

- Per rimuovere la polvere dalla superficie dello schermo e dal rivestimento, utilizzare un panno morbido e procedere con delicatezza. Se la polvere persiste, utilizzare un panno morbido leggermente inumidito con una soluzione detergente neutra diluita.
- Non spruzzare acqua o detergente direttamente sul televisore. Potrebbe gocciolare verso la parte inferiore dello schermo o altre parti esterne entrando nel televisore e causando danni al funzionamento.
- Non utilizzare spugnette abrasive, detersivi alcalini o acidi, polveri abrasive o solventi volatili quali alcool, benzene, diluenti o insetticidi. L'uso di tali materiali o il contatto prolungato con gomma o materiali vinilici potrebbero danneggiare la superficie dello schermo e il materiale di rivestimento del televisore.
- Per regolare l'angolazione del televisore, spostarlo lentamente in modo da evitare che muovendolo scivoli dalla base.



Apparecchiature opzionali

- Mantenere i componenti opzionali o eventuali apparecchiature che emettono radiazioni elettromagnetiche lontano dal televisore. In caso contrario, si potranno verificare distorsione dell'immagine e/o disturbi dell'audio.
- Il presente apparecchio è stato testato ed è risultato conforme ai limiti imposti dalla Direttiva EMC utilizzando un cavo di collegamento del segnale di lunghezza inferiore a 3 metri.

Raccomandazione spina tipo F

La sporgenza del filo interno dall'elemento di collegamento deve essere inferiore a 1,5 mm.

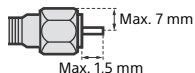

(Figura di riferimento della spina tipo F)

Precauzione per l'uso del telecomando

- Inserire le batterie rispettando la corretta polarità.
- Non utilizzare tipi diversi di batterie insieme o combinare batterie usate e nuove.
- Nel rispetto dell'ambiente, depositare le batterie scariche negli appositi contenitori adibiti alla raccolta differenziata. Alcune regioni potrebbero avere normative particolari per lo smaltimento delle batterie. Consultare le autorità locali.
- Maneggiare il telecomando con cura, evitando di lasciarlo cadere, calpestarlo o rovesciarlo sopra liquidi di alcun tipo.
- Non posizionare il telecomando in prossimità di fonti di calore, né in luoghi direttamente esposti alla luce solare o in stanze umide.

Funzione Wireless dell'unità

- Non utilizzare l'unità in prossimità di apparecchiature mediche (pacemaker e simili), in quanto potrebbe provocare anomalie di funzionamento a tali dispositivi.
- Anche se questa unità trasmette/riceve segnali codificati, fare attenzione alle intercettazioni non autorizzate. Si declina ogni responsabilità per gli eventuali inconvenienti che dovessero verificarsi.

Smaltimento del televisore



Trattamento del dispositivo elettrico o elettronico a fine vita (applicabile in tutti i paesi dell'Unione Europea e in altri paesi europei con sistema di raccolta differenziata)

Questo simbolo sul prodotto o sulla confezione indica che il prodotto non deve essere

considerato come un normale rifiuto domestico, ma deve invece essere consegnato ad un punto di raccolta appropriato per il riciclo di apparecchi elettrici ed elettronici. Assicurandovi che questo prodotto sia smaltito correttamente, voi contribuirete a prevenire potenziali conseguenze negative per l'ambiente e per la salute che potrebbero altrimenti essere causate dal suo smaltimento inadeguato. Il riciclaggio dei materiali aiuta a conservare le risorse naturali. Per informazioni più dettagliate circa il riciclaggio di questo prodotto, potete contattare l'ufficio comunale, il servizio locale di smaltimento rifiuti oppure il negozio dove l'avete acquistato. In caso di smaltimento abusivo di apparecchiature elettriche e/o elettroniche potrebbero essere applicate le sanzioni previste dalla normativa applicabile (valido solo per l'Italia).



Trattamento delle pile esauste (applicabile in tutti i paesi dell'Unione Europea e in altri paesi Europei con sistema di raccolta differenziata)

Questo simbolo sul prodotto o sulla confezione indica che la pila non deve essere considerata un normale rifiuto domestico. Su alcuni tipi di pile questo simbolo potrebbe essere utilizzato in combinazione con un simbolo chimico. I simboli chimici del mercurio (Hg) o del piombo (Pb) sono aggiunti, se la batteria contiene più dello 0,0005% di mercurio o dello 0,004% di piombo. Assicurandovi che le pile siano smaltite correttamente, contribuirete a prevenire potenziali conseguenze negative per l'ambiente e per la salute che potrebbero altrimenti essere causate dal loro inadeguato smaltimento. Il riciclaggio dei materiali aiuta a conservare le risorse naturali. In caso di prodotti che per motivi di sicurezza, prestazione o protezione dei dati richiedano un collegamento fisso ad una pila interna, la stessa dovrà essere sostituita solo da personale di assistenza qualificato. Consegnare il prodotto a fine vita al punto di raccolta idoneo allo smaltimento di apparecchiature elettriche ed elettroniche; questo assicura che anche la pila al suo interno venga trattata correttamente. Per le altre pile consultate la sezione relativa alla rimozione sicura delle pile. Conferire le pile esauste presso i punti di raccolta indicati per il riciclo. Per informazioni più dettagliate circa lo smaltimento della pila esausta o del prodotto, potete contattare il Comune, il servizio locale di smaltimento rifiuti oppure il negozio dove l'avete acquistato.

Televisore

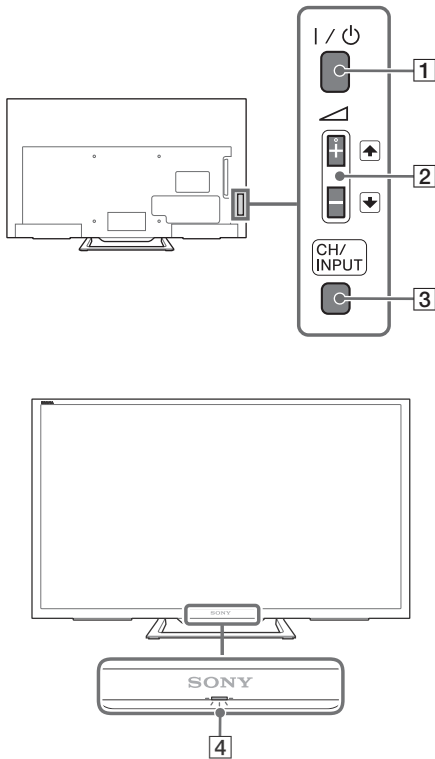

1 I/⏻ (Accensione)

Consente di accendere il televisore o di accedere alla modalità standby.

Nota

- Per scollegare completamente il televisore dall'alimentazione CA, estrarre la spina dalla presa di rete.

2 ▲ + / - / ▼ (Volume / Selezione voce)

- Consente di aumentare/ridurre il volume oppure di selezionare il canale successivo (+) o precedente (-) quando la notifica CH Su/Giù viene visualizzata premendo il tasto **CH/INPUT**.

- Consente di spostare la sorgente di ingresso selezionata verso l'alto/il basso quando il menu selezione ingresso viene visualizzato premendo il tasto **CH/INPUT**.

3 CH/INPUT

Consente di passare dalla schermata CH Su/Giù alla schermata di selezione ingresso.

4 (Sensori/Indicatore LED)

- Riceve i segnali dal telecomando. Non posizionare alcun oggetto davanti al sensore. In caso contrario, il suo funzionamento potrebbe risentirne.
- Si illumina in giallo quando [Timer spegnimento] o [Avvio timer] sono impostati su (pagina 26) oppure quando il televisore è in modalità Photo Frame (pagina 15).
- Si illumina in verde quando [Risparmio Energia] è impostato su [Immagine Assente] (pagina 29).
- Si illumina in verde quando il televisore è acceso.
- Non si illumina quando il televisore è in modalità standby.
- Lampeggia quando il telecomando è in uso.

Nota

- Accertarsi che il televisore sia completamente spento prima di scollegare il cavo di alimentazione CA.

Suggerimento

- Il tasto ▲ + è dotato di un riferimento tattile. Utilizzarlo come riferimento durante l'uso del televisore.

Telecomando

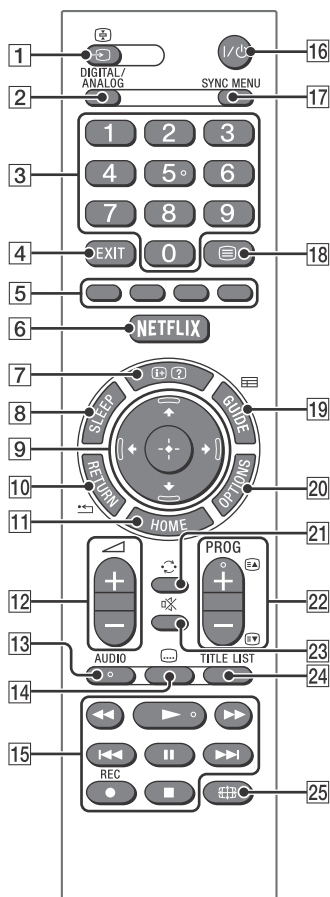

1 (Selezione ingresso / Fermo Testo)

- Consente di visualizzare e selezionare la sorgente di ingresso (pagina 32).
- In modalità Testo consente di bloccare la pagina corrente.

2 **DIGITAL/ANALOG**

Consente di passare dall'ingresso digitale a quello analogico e viceversa.

3 **Tasti numerici**

- Consentono di selezionare i canali. Per i canali dal 10 in avanti, inserire la seconda cifra rapidamente.
- In modalità Testo, inserire il numero di pagina a tre cifre per selezionare la pagina.

4 **EXIT***

Consente di tornare alla schermata precedente o di uscire dal menu. Quando è disponibile un servizio di Applicazione Interattiva, premere per uscire dal servizio.

5 **Tasti colorati**

Consente di visualizzare la guida di funzionamento (quando sono disponibili i tasti colorati).

6 **NETFLIX***

Premere per accedere al servizio online "NETFLIX".

7 (Informazioni / Visualizzazione testo nascosto)

- Consente di visualizzare le informazioni. Premere una volta per visualizzare le informazioni sul programma/ingresso che si sta guardando. Premere nuovamente per eliminare la visualizzazione.
- In modalità Testo, rivela informazioni nascoste (ad es. risposte a quiz).

8 **SLEEP***

Premere più volte finché il televisore non visualizzerà il tempo in minuti ([No]/[15 min]/[30 min]/[45 min]/[60 min]/[90 min]/[120 min]) che si desidera che il televisore resti acceso prima di spegnersi. Per annullare il timer di spegnimento, premere più volte **SLEEP** finché non appare [No].

9 (Selezione voce / Invio)

- Consente di selezionare o regolare le voci.
- Consente di confermare le voci selezionate.

10 **RETURN**

- Consente di tornare alla schermata precedente di qualsiasi menu visualizzato.
- Consente di interrompere la riproduzione di file di foto/musicali/video.

11 **HOME**

Consente di visualizzare o annullare il menu.

12 +/- (Volume)

Consente di regolare il volume.

13 **AUDIO**

Consente di selezionare l'audio per sorgenti multilingue o il doppio audio per il programma che si sta guardando (a seconda della sorgente del programma).

14 (Sottotitoli)

Modifica l'impostazione dei sottotitoli (pagina 23).

15

- Consentono di utilizzare i contenuti multimediali sul televisore e sul dispositivo compatibile BRAVIA Sync collegato.
- Questo tasto può anche essere utilizzato per azionare la riproduzione del servizio VOD (Video on demand). La disponibilità dipende dal servizio VOD. (tranne KDL-32R40xC, KDL-40R45xC)

16 I/⏻ (Standby televisore)

Consente di accendere il televisore o di accedere alla modalità standby.

17 **SYNC MENU**

Premere per visualizzare il menu BRAVIA Sync e per selezionare il dispositivo HDMI collegato da [Selezione dispositivi]. Dal menu BRAVIA Sync è possibile selezionare le seguenti opzioni.

Controllo dispositivi:

Selezionare l'opzione [Controllo dispositivi] per controllare dispositivi compatibili con la funzione Controllo BRAVIA Sync. Scegliere le opzioni tra [Home (menu)], [Opzioni], [Elenco contenuti] e [Spegnimento] per controllare il dispositivo.

Altoparlante:

Selezionare [Altoparlante TV] o [Sistema Audio] per trasmettere l'audio del televisore dagli altoparlanti del televisore o dal dispositivo audio collegato.

Controllo TV:

Utilizzare il menu [Controllo TV] per controllare il televisore da [Home (menu)] o dal menu [Opzioni].

Torna a TV:

Selezionare questa opzione per tornare al programma televisivo.

18 (Testo)

In modalità Testo vengono visualizzate le informazioni del Televideo.

A ogni pressione del tasto , lo schermo cambia secondo la sequenza seguente:

Testo → Testo su immagine televisiva (modalità mix) → No Testo (uscita dal servizio Testo)

19 **GUIDE (EPG)**

Visualizza la Guida TV digitale (pagina 15).

20 **OPTIONS**



Visualizza un elenco dei tasti di scelta rapida per accedere ad alcuni menu di impostazione.

Le opzioni elencate variano a seconda dell'ingresso e del contenuto correnti.

21 (Salta)

Torna al canale o all'ingresso precedente visualizzato per oltre 15 secondi.

22 **PROG +/-**

- Consente di selezionare il canale successivo (+) o precedente (-).
- In modalità Testo, consente di selezionare la pagina successiva () o precedente ()

23 (Esclusione audio)

Consente di disattivare l'audio. Premere nuovamente per riattivare l'audio.

24 **TITLE LIST**

Visualizza l'Elenco dei titoli.

25 (Modalità ampia)

Consente di regolare lo schermo. Premere più volte per selezionare la modalità ampia desiderata (pagina 14).

* La posizione, la disponibilità e la funzione del tasto del telecomando possono variare a seconda del paese/della regione/del modello di televisore.

Suggerimento

- Il numero 5 e i tasti , **PROG +** e **AUDIO** sono dotati di punti tattili. Utilizzarli come riferimento durante l'uso del televisore.

Nota

- Se sono selezionati i sottotitoli e l'utente lancia un'applicazione di testo digitale tramite il tasto "testo" è possibile che, in alcune circostanze, la visualizzazione dei sottotitoli si interrompa. Quando l'utente esce dall'applicazione di testo digitale, i sottotitoli riprendono automaticamente.

Connessione del televisore a Internet (tranne KDL-40R45xC, KDL-32R40xC)

Operazioni preliminari alla connessione a Internet

Utilizzando la funzione di rete è possibile connettere il televisore a Internet. La procedura di impostazione cambia in base al tipo di rete e di router LAN. Prima di impostare la connessione Internet è necessario configurare un router LAN. Controllare l'ambiente LAN wireless facendo riferimento al seguente schema.

LAN wireless

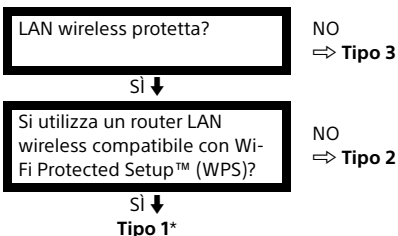

LAN cablata → tipo 4

* Il Tipo 1 è il più facile da configurare se il router dispone di un tasto di impostazione automatica, ad es. Air Station One-Touch Secure System (AOSS). La maggior parte dei router più recenti dispone di questa funzione. Controllare il router.

Tipo 1: Attenersi alla configurazione per **Rete protetta con Wi-Fi Protected Setup™ (WPS)**.

Tipo 2: Attenersi alla configurazione per **Rete protetta senza Wi-Fi Protected Setup™ (WPS)**.

Tipo 3: Attenersi alla configurazione per **Rete non protetta con qualsiasi tipo di router LAN wireless**.

Tipo 4: Attenersi alla configurazione per **Impostazione della rete cablata**.

Tipo 1: Rete protetta con Wi-Fi Protected Setup™ (WPS)

Con lo standard WPS la protezione di una rete domestica è molto semplice: basta premere il tasto WPS sul router LAN wireless. Prima di configurare una LAN wireless, controllare la posizione del pulsante WPS sul router e verificarne la modalità di utilizzo.

Per ragioni di sicurezza, [WPS (PIN)] mette a disposizione un codice PIN per il router. Il codice PIN viene rinnovato ad ogni selezione di [WPS (PIN)].

1 Premere **HOME**, quindi selezionare [Impostazioni] → [Impostazioni Sistema] → [Impostazione] → [Rete] → [Impostazione rete].

2 Impostazione indirizzo IP/Server proxy:
- impostazione automatica:
[Imposta connessione di rete] → [Rapida]
- impostazione manuale:
[Imposta connessione di rete] → [Completa]
→ [Impostazione Wi-Fi]

3 Selezionare [WPS (pulsante)] per il metodo a pulsante o [WPS (PIN)] per il metodo a PIN.

Nota

Il nome del tasto WPS può cambiare sui diversi router (ad es. tasto AOSS).

4 Attenersi alle istruzioni nella schermata di impostazione.

Nota

- Se si utilizza WPS per l'impostazione della rete, verranno attivate le impostazioni di protezione del router LAN wireless, e qualsiasi apparecchio, precedentemente collegato alla LAN wireless, che si trova in uno stato non sicuro, verrà scollegato dalla rete.
In questo caso, attivare le impostazioni di protezione dell'apparecchio scollegato e ricollegarlo. In alternativa, è possibile disattivare le impostazioni di protezione del router LAN wireless e collegare l'apparecchio a un televisore in una modalità non protetta.
- Per utilizzare la rete con IPv6, selezionare [Impostazioni] → [Impostazioni Sistema] → [Impostazione] → [Rete] → [Priorità IPv6/IPv4] → [IPv6], quindi selezionare [Rapida] in [Imposta connessione di rete].
- Quando si seleziona IPv6, non può essere impostato il proxy HTTP.

Tipo 2: Rete protetta senza Wi-Fi Protected Setup™ (WPS)

Per impostare una LAN wireless, saranno necessari il SSID (nome della rete wireless) e la chiave di protezione (WEP o WPA). Se non si conoscono, consultare il manuale di istruzioni del router.

- 1 Premere **HOME**, quindi selezionare [Impostazioni] → [Impostazioni Sistema] → [Impostazione] → [Rete] → [Impostazione rete].
- 2 Impostazione indirizzo IP/Server proxy:
 - impostazione automatica:
[Imposta connessione di rete] → [Rapida]
 - impostazione manuale:
[Imposta connessione di rete] → [Completa] → [Impostazione Wi-Fi]
- 3 Selezionare [Scansione], quindi selezionare una rete dall'elenco delle reti wireless rilevate.
- 4 Attenersi alle istruzioni nella schermata di impostazione.

Nota

- Per utilizzare la rete con IPv6, selezionare [Impostazioni] → [Impostazioni Sistema] → [Impostazione] → [Rete] → [Priorità IPv6/IPv4] → [IPv6], quindi selezionare [Rapida] in [Imposta connessione di rete].
- Quando si seleziona IPv6, non può essere impostato il proxy HTTP.
- Assicurarsi che l'ambiente circostante sia protetto quando si digita la password.

Tipo 3: Rete non protetta con qualsiasi tipo di router LAN wireless

Per impostare una LAN wireless, sarà richiesto il SSID (nome della rete wireless).

- 1 Premere **HOME**, quindi selezionare [Impostazioni] → [Impostazioni Sistema] → [Impostazione] → [Rete] → [Impostazione rete].
- 2 Impostazione indirizzo IP/Server proxy:
 - impostazione automatica:
[Imposta connessione di rete] → [Rapida]
 - impostazione manuale:
[Imposta connessione di rete] → [Completa] → [Impostazione Wi-Fi]
- 3 Selezionare [Scansione], quindi selezionare una rete dall'elenco delle reti wireless rilevate.
- 4 Attenersi alle istruzioni nella schermata di impostazione.

Nota

- Non sarà richiesta la chiave di protezione (WEP o WPA), perché non è necessario selezionare alcun metodo di protezione con questa procedura.
- Per utilizzare la rete con IPv6, selezionare [Impostazioni] → [Impostazioni Sistema] → [Impostazione] → [Rete] → [Priorità IPv6/IPv4] → [IPv6], quindi selezionare [Rapida] in [Imposta connessione di rete].
- Quando si seleziona IPv6, non può essere impostato il proxy HTTP.

Tipo 4: Impostazione della rete cablata

Immettere i rispettivi valori alfanumerici del router, se necessario. Gli elementi da impostare (ad es. indirizzo IP, Subnet Mask, DHCP) possono variare a seconda del provider di servizi Internet o del router. Per i dettagli, consultare i manuali di istruzioni forniti dal provider di servizi Internet, o quelli forniti con il router.

- 1 Premere **HOME**, quindi selezionare [Impostazioni] → [Impostazioni Sistema] → [Impostazione] → [Rete] → [Impostazione rete].
- 2 Impostazione indirizzo IP/Server proxy:
 - impostazione automatica:
[Imposta connessione di rete] → [Rapida]
 - impostazione manuale:
[Imposta connessione di rete] → [Completa] → [Impostazione rete cablata]

3 Attenersi alle istruzioni nella schermata di impostazione.

[Impostazione rete] può essere impostato anche dal menu [Avvio automatico].

Nota

- Consente la configurazione automatica della rete cablata/wireless.
 - Quando ci si collega con il cavo LAN: Cablata
 - Quando ci si collega con LAN wireless integrato: Wireless
 - Quando ci si collega con entrambi i cavi: Cablata
- Selezionando [Rapida] viene impostato automaticamente l'indirizzo IP. Il server proxy non è in uso.
- Per utilizzare la rete con IPv6, selezionare [Impostazioni] → [Impostazioni Sistema] → [Impostazione] → [Rete] → [Priorità IPv6/IPv4] → [IPv6], quindi selezionare [Rapida] in [Impostazione di rete].
- Quando si seleziona IPv6, non può essere impostato il proxy HTTP.

Preparazione di una rete cablata

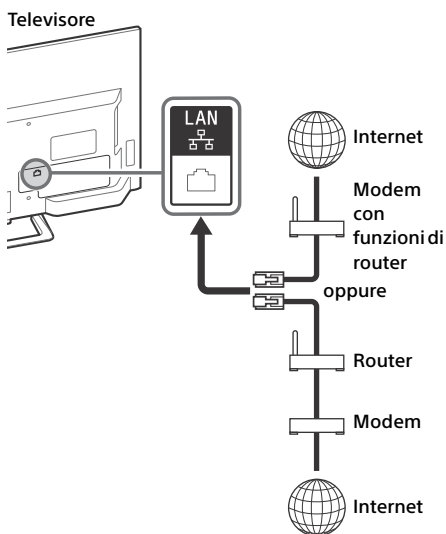

Nota

- Per le connessioni LAN, utilizzare un cavo classificato Categoria 7 (non in dotazione).

Visualizzazione dello stato della rete

È possibile confermare lo stato della rete.

- 1 Premere **HOME**, quindi selezionare [Impostazioni] → [Impostazioni Sistema] → [Impostazione] → [Rete] → [Impostazione rete].
- 2 Selezionare [Visualizza stato e impostazioni di rete].

Se la connessione a Internet risulta impossibile

Utilizzare la diagnostica per verificare le possibili cause di errori di connessione di rete e le impostazioni.

- 1 Premere **HOME**, quindi selezionare [Impostazioni] → [Impostazioni Sistema] → [Impostazione] → [Rete] → [Impostazione rete].
- 2 Selezionare [Visualizza stato e impostazioni di rete].
- 3 Selezionare [Controlla connessione]. Questa operazione potrebbe richiedere diversi minuti. Non è possibile annullare la diagnostica una volta selezionato [Controlla connessione].

Informativa sulla privacy

Quando si utilizzano le seguenti funzioni per la connessione a Internet, alcune informazioni considerate di carattere personale verranno inviate ai server globali di Sony Corporation, e i provider di servizi necessiteranno dell'assenso dell'utente per poterle utilizzare.

- Aggiornamento software di sistema mediante collegamento ai server globali di Sony Corporation tramite Internet.
- I contenuti Internet o altri servizi Internet di provider di servizi come Youtube.

Questo televisore ha le schermate di impostazione nel Menu di Impostazione o di Avvio Automatico che consente di confermare il proprio assenso dopo aver letto i dettagli della Politica sulla privacy. Se si desidera utilizzare queste funzioni, apporre un segno di spunta su [Abilita] in ogni schermata di impostazione. Se si seleziona [Disattiva], le 2 funzioni superiori non sono disponibili.









È possibile modificare questa impostazione premendo **HOME**, quindi selezionare [Impostazioni] → [Impostazioni Sistema] → [Impostazione] → [informativa sulla privacy].

Uso del televisore

- 1 Premere **I/⏻** sul televisore o sul telecomando per accendere il televisore.
- 2 Premere **DIGITAL/ANALOG** per passare dalla modalità analogica a quella digitale e viceversa.
- 3 Premere i tasti numerici o **PROG +/-** per selezionare un canale TV.
- 4 Premere **◀ +/-** per regolare il volume.

In modalità digitale

Compare brevemente un menu informativo. Sul menu potranno essere presenti le seguenti icone.

- : Servizio dati (applicazione trasmissione)
- : Servizio radio
- : Servizio codificato/abbonamento
- : Varie lingue audio disponibili
- : Sottotitoli disponibili
- : disponibilità di sottotitoli e/o audio per i non udenti
- : Età minima consigliata per il programma in corso (da 3 a 18 anni)
- : Blocco Programmi
- : Blocco Programmi Digitali
- : Audio disponibile per i non vedenti
- : Sottotitoli sonori disponibili
- : Audio multicanale disponibile

Modifica dello stile di visione

Modifica del Formato Schermo

- 1 Premere più volte  per selezionare il formato di schermo.

[Wide zoom]*

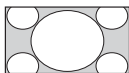

[4:3]

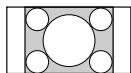

[16:9]

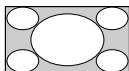

[Zoom]*

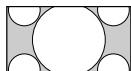

[14:9]*

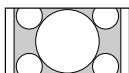

* È possibile che venga tagliata una parte dell'immagine in alto e in basso.

Nota

- Non è possibile selezionare [14:9] per immagini con sorgenti HD.

Per ingresso PC HDMI (formato PC)

[4:3]

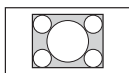

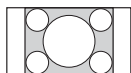

[Intero 1]

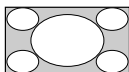

[Intero 2]



Impostazione di Selezione scena



- 1 Premere **OPTIONS**.
- 2 Premere  e  per selezionare [Selezione scena].
Quando si seleziona la scena desiderata, l'audio e la qualità dell'immagine ottimali per la scena selezionata sono impostati automaticamente. Le opzioni selezionabili possono variare. Le opzioni non disponibili sono disattivate.

Navigazione nel menu Casa

Il tasto **HOME** consente di accedere a un'ampia varietà di impostazioni e funzioni del televisore.

- 1 Premere **HOME**.



- 2 Premere / per selezionare un'opzione, quindi premere .

Contenuti Internet





(tranne KDL-40R45xC, KDL-32R40xC)

Contenuti Internet offre una varietà di intrattenimento on demand direttamente sul televisore. Effettuando la connessione Internet, è possibile riprodurre i contenuti Internet preferiti.

Nota

- Assicurarsi di collegare il televisore a Internet e completare [Impostazione rete] (pagina 25).

Utilizzo dei Contenuti Internet

- 1 Premere **HOME**, quindi selezionare [Contenuti Internet].
- 2 Premere / per selezionare il servizio Internet desiderato nell'elenco servizi e premere .
- 3 Premere  per avviare i contenuti Internet desiderati.

Uscita dai Contenuti Internet

Premere **HOME**.

Nota

- Se si incontrano difficoltà con questa funzione, controllare che la connessione Internet sia impostata correttamente.
- L'interfaccia con Contenuti Internet dipende dai provider di contenuti Internet.
- Per aggiornare i servizi Contenuti Internet, premere **HOME**, quindi selezionare [Impostazioni] → [Impostazioni Sistema] → [Impostazione] → [Rete] → [Aggiorna contenuto Internet].

Utilizzo di NETFLIX

Premere il pulsante **NETFLIX** sul telecomando per lanciare il menu.

Nota

- È possibile che Netflix non possa essere utilizzato tramite un server Proxy.

Elenco progr. digitali

1 Premere **HOME** in modalità digitale.

2 Premere \uparrow/\downarrow e \ominus per selezionare [Elenco progr. digitali].



3 Premere $\uparrow/\downarrow/\leftarrow/\rightarrow$ e \ominus per selezionare un programma.

Utilizzo dell'elenco Preferiti

La funzione Preferiti consente di specificare fino a quattro elenchi di programmi preferiti. Durante l'uso del televisore, premere \ominus per creare o visualizzare un elenco Preferiti.

Suggerimento

- Premere il tasto blu per modificare l'elenco Preferiti. Seguire le guide in basso sullo schermo.

Guida TV digitale

1 Premere \equiv **GUIDE** in modalità digitale.



2 Premere $\uparrow/\downarrow/\leftarrow/\rightarrow$ e \ominus per selezionare un programma.

Applicazioni

Utilizzo del televisore in modalità Photo Frame

La funzione Photo Frame consente di guardare foto, ascoltare musica o stazioni radio FM e visualizzare l'orologio e il calendario nello stesso momento.

1 Premere **HOME**.

2 Premere \uparrow/\downarrow e \ominus per selezionare [Applicazioni].

3 Premere \uparrow/\downarrow e \ominus per selezionare [Modalità Photo Frame].



Lancio di Photo Frame durante la riproduzione di supporti USB

1 Premere **OPTIONS** durante la riproduzione di un file di foto o musicale.

2 Premere \uparrow/\downarrow e \ominus per selezionare [Modalità Photo Frame] e lanciare Photo Frame.

Selezione della modalità di visualizzazione

È possibile modificare la visualizzazione Photo Frame selezionando [Modalità di visualizzazione] in [Impostazioni cornice foto] (pagina 26).

Selezione della modalità Visualizzazione orologio

È possibile scegliere tra tre modalità di visualizzazione dell'orologio selezionando [Visualizzazione orologio] in [Impostazioni cornice foto] (pagina 26).

Nota

- Questo televisore non dispone di un backup alimentato a batteria per l'orologio. In caso si verificasse un'interruzione di corrente oppure in caso venisse scollegato il cavo di alimentazione, la data e l'ora correnti vengono ripristinati automaticamente.





Durata

Per risparmiare energia, la modalità Photo Frame si spegne automaticamente dopo 24 ore di utilizzo ininterrotto del televisore. Dopo lo spegnimento automatico, evitare di utilizzare la modalità Photo Frame per almeno un'ora per evitare che il pannello si bruci.

È possibile modificare questa impostazione in [Durata] in [Impostazioni cornice foto] (pagina 26).

Per evitare che il pannello si bruci, la posizione della foto, dell'orologio e del calendario vengono automaticamente alternate ogni ora.

Ascolto della radio FM (solo per Russia o Ucraina)

- 1 Premere **HOME**.
- 2 Premere  e  per selezionare [Applicazioni].
- 3 Premere  e  per selezionare [FM Radio].
- 4 Premere **PROG +/-** per selezionare una stazione radio FM.







Uscita dalla modalità Radio FM

- 1 Premere  **RETURN**.

Preimpostazione delle stazioni radio

Quando si utilizza la funzione Radio FM per la prima volta, premere **HOME** e selezionare [Impostazioni] → [Impostazioni Sistema] → [Impostazione dei canali] → [FM Radio Set-up] → [Auto Preselezione].

Modifica delle stazioni radio preimpostate

- 1 Premere **OPTIONS** in modalità Radio FM.
- 2 Premere  e  per selezionare [FM Radio Presets].
- 3 Premere  e  per selezionare la stazione radio che si desidera modificare.
- 4 Premere  e  per modificare la frequenza FM, quindi modificare il nome della stazione radio FM.

Nota

- Se l'audio della stazione è disturbato, è possibile migliorarne la qualità premendo .
- Quando un programma stereo FM ha delle scariche statiche, premere **AUDIO** fino a visualizzare [Mono]. Si perderà l'effetto stereo, ma il disturbo verrà ridotto.

Photo Sharing Plus

(tranne KDL-40R45xC, KDL-32R40xC)

Consente di collegare, copiare o visualizzare le foto preferite sul televisore tramite i propri dispositivi (per es. smartphone o tablet).

- 1 Premere **HOME**.
- 2 Premere \uparrow/\downarrow e \odot per selezionare [Applicazioni].
- 3 Premere \uparrow/\downarrow e \odot per selezionare [Photo Sharing Plus].
- 4 Attenersi alle istruzioni visualizzate sullo schermo per collegare il dispositivo al televisore.
- 5 Aprire il browser web sul dispositivo dopo aver effettuato tutti i collegamenti, quindi seguire le istruzioni visualizzate sullo schermo per accedere all'URL.

Visualizzazione di foto sul televisore

- 1 Toccare il dispositivo per iniziare.
- 2 Selezionare una foto.
La foto selezionata viene automaticamente visualizzata sul televisore.

Salvataggio di una foto visualizzata sul televisore

- 1 Toccare la miniatura sul dispositivo, quindi tenere premuta la foto per aprire il menu contestuale.
- 2 Selezionare [OK].

Nota

- Collegare una chiavetta USB per conservare fino a 50 foto.
- È possibile collegare al televisore fino a 10 smartphone o tablet contemporaneamente.
- La dimensione massima per ciascuna file di foto è di 20 MB.
- Si può anche inserire una musica di sottofondo con una dimensione massima di 30 MB.
- È supportato il browser predefinito per Android 2.3 o successivi.
- È supportato il browser predefinito per iOS; Tuttavia, alcune funzioni non possono essere utilizzate a seconda della versione di iOS.

Registrazioni

- 1 Premere **HOME** in modalità digitale.
- 2 Premere \uparrow/\downarrow e \odot per selezionare [Registrazioni].
- 3 Premere \uparrow/\downarrow e quindi \odot per selezionare [Elenco dei titoli], [Elenco timer], [Elenco errori] o [Timer REC manuale].

Nota

(tranne KDL-40R45xC, KDL-32R40xC)

- Durante la registrazione, non è possibile immettere [Menu] → [Contenuti Internet]
- Premere il tasto **● REC** per registrare il programma che si sta guardando in modalità digitale con la funzione di registrazione USB HDD.

Media

Riproduzione Foto/Musica/Video tramite USB

È possibile riprodurre sul televisore file di foto/musicali/video memorizzati su una macchina fotografica digitale Sony o su una videocamera tramite un cavo USB o un dispositivo di memorizzazione USB.

- 1 Collegare al televisore un dispositivo USB supportato.
- 2 Premere **HOME**.
- 3 Premere \uparrow/\downarrow e \ominus per selezionare [Media].
- 4 Premere \uparrow/\downarrow e \ominus per selezionare [Foto], [Musica] o [Video].
- 5 Appare [Selezione dispositivi]. Premere \uparrow/\downarrow per selezionare un dispositivo. (tranne KDL-40R45xC, KDL-32R40xC)
- 6 Premere $\uparrow/\downarrow/\leftarrow/\rightarrow$ e \ominus per selezionare un file o una cartella.
- 7 Se sono collegati più dispositivi USB, premere il tasto rosso per selezionare [Opzioni riproduzione] e [Selezione dispositivi] per selezionare il dispositivo USB appropriato (solo KDL-40R45xC, KDL-32R40xC).

Opzioni riproduzione

Premere il tasto rosso nella visualizzazione miniature per visualizzare l'elenco delle impostazioni di riproduzione USB.

Regolazione della qualità dell'immagine e del suono del supporto USB

- 1 Premere **OPTIONS** durante la riproduzione video.
- 2 Premere \uparrow/\downarrow e \ominus per selezionare [Immagine] o [Suono].
- 3 Premere $\uparrow/\downarrow/\leftarrow/\rightarrow$ e \ominus per selezionare e regolare una voce.

Riproduzione di una foto come presentazione (foto)

- 1 Premere il tasto verde nella visualizzazione miniature per avviare la presentazione.
Per impostare [Effetto Presentazione] e [Velocità Presentazione], premere **OPTIONS** → [Opzioni riproduzione].
Per interrompere una presentazione, premere \leftarrow **RETURN**.

Nota

- Mentre il televisore accede ai dati contenuti sul dispositivo USB, rispettare quanto segue:
 - Non spegnere il televisore.
 - Non scollegare il cavo USB.
 - Non rimuovere il dispositivo USB.In caso contrario, i dati contenuti nel dispositivo USB potrebbero subire danni.
- Sony non potrà essere ritenuta responsabile di eventuali danni o perdite di dati sui supporti di registrazione dovuti a malfunzionamento di uno dei dispositivi collegati o del televisore.
- Il file system sul dispositivo USB supporta FAT16, FAT32 e NTFS.
- In alcuni casi, i nomi dei file e della cartella potrebbero non essere visualizzati correttamente.
- Quando si collega una macchina fotografica digitale Sony, impostare la modalità di collegamento USB della macchina su Auto o Memoria di massa. Per ulteriori informazioni sulla modalità di collegamento USB, fare riferimento alle istruzioni in dotazione con la macchina digitale.
- Utilizzare un dispositivo di memorizzazione USB conforme agli standard della classe dei sistemi di memorizzazione di massa USB.
- Se un file selezionato contiene informazioni non corrette o è incompleto, non potrà essere riprodotto.

Formato video USB

- AVI (.avi)
Codec video: MPEG1, MPEG2, Xvid, MPEG4, H.264, Motion JPEG
Codec audio: PCM, MPEG1 Layer1/2, MPEG2 AAC (2ch), MPEG4 AAC (2ch), MPEG4 HE-AAC (2ch), Dolby Digital (2ch), Dolby Digital Plus (2ch), WMA v8, MP3
- ASF (.wmv, .asf)
Codec video: WMV v9, Xvid, VC-1
Codec audio: MP3, WMA v8
- MP4 (.mp4, .mov, .3gp)
Codec video: MPEG4, H.264, H.263, Motion JPEG
Codec audio: MPEG1 Layer1/2, MP3, MPEG2 AAC, MPEG4 AAC, MPEG4 HE-AAC
- MKV (.mkv)
Codec video: WMV v9, MPEG4, H.264, VC-1, VP8
Codec audio: PCM, MPEG1 Layer1/2, MP3, MPEG2 AAC (2ch), MPEG4 AAC (2ch), Dolby Digital (2ch), WMA v8, Dolby Digital Plus (2ch), DTS, DTS 2.0, VORBIS
- WebM (.webm)
Codec video: VP8
Codec audio: VORBIS
- PS (.mpg, .mpeg, .vro, .vob)
Codec video: MPEG1, MPEG2
Codec audio: MPEG1 Layer1/2, MP3, Dolby Digital (2ch), Dolby Digital Plus (2ch), DTS, DTS 2.0
- TS (.ts, .m2ts)
Codec video: MPEG2, H.264, VC-1
Codec audio: MPEG1 Layer1/2, MP3, MPEG2 AAC, MPEG4 AAC, MPEG4 HE-AAC, Dolby Digital, Dolby Digital Plus (2ch), DTS, DTS 2.0

Formato musicale USB

- LPCM (.wav)
- MPEG1 audio layer3 (.mp3)
- WMA v8 (.wma)

Formato foto USB

- JPEG (.jpg, .jpeg)

Nota

- La riproduzione dei formati di file sopra elencati non è garantita.

Rete domestica (tranne KDL-40R45xC, KDL-32R40xC)

Connessione a una Rete domestica

È possibile riprodurre vari contenuti (ad es. file di foto/musicali/video) memorizzati su server multimediali DLNA Certified™. La funzione di rete domestica permette di riprodurre i contenuti della rete in altre stanze.

Riproduzione di foto/musica/video

- 1 Premere **HOME**, quindi selezionare [Media] → [Foto], [Musica] o [Video] → il server multimediale desiderato.
- 2 Selezionare i file o le cartelle da riprodurre dall'elenco.

Nota

- Il server deve essere DLNA Certified™.
- I file di un dispositivo di rete devono essere nei seguenti formati:
 - Immagini fisse: JPEG
 - Musica: MP3, PCM lineare, WMA
 - Video: AVCHD, MPEG2, MPEG1, MP4 (AVC), MP4 (MPEG4), WMV
- A seconda del file, la riproduzione può non essere possibile anche quando si utilizzano i formati supportati.

Renderer

È possibile riprodurre sullo schermo del televisore foto, musica e file video memorizzati su dispositivi di rete (ad es. fotocamere digitali, telefoni cellulari, PC) comandando direttamente il dispositivo target. Anche la rete deve essere compatibile con il renderer.

Regolazione delle impostazioni di rendering

Premere **HOME**, quindi selezionare [Impostazioni] → [Impostazioni Sistema] → [Impostazione] → [Rete] → [Impostazione rete domestica] → [Renderer] → l'impostazione desiderata.

Impostazioni di visualizzazione per Server multimediali

Selezionare i server della rete domestica da visualizzare nel Menu Home. Il Menu Home consente di visualizzare automaticamente fino a 10 server.

- 1 Premere **HOME**, quindi selezionare [Impostazioni] → [Impostazioni Sistema] → [Impostazione] → [Rete] → [Impostazione rete domestica] → [Impostazioni di visione server].
- 2 Selezionare il server da visualizzare nel Menu Home.

Impostazioni

Impostazioni Sistema

Nota

- Le opzioni regolabili variano a seconda della situazione. Le opzioni non disponibili appaiono disattivate oppure non sono visualizzate.
- Le funzioni satellitari sono disponibili solo per i modelli satellitari.



Immagine

Modalità Immagine

Consente di impostare la modalità Immagine. Le opzioni selezionabili variano a seconda delle impostazioni di [Selezione scena].

Ripristino

Consente di ripristinare tutte le impostazioni di [Immagine], tranne [Modalità Immagine], sui valori predefiniti.

Retroillum.

Consente di regolare la luminosità della retroilluminazione.

Contrasto

Consente di aumentare o diminuire il contrasto dell'immagine.

Luminosità

Consente di rendere l'immagine più chiara o più scura.

Colore

Consente di aumentare o diminuire l'intensità del colore.

Tinta

Consente di aumentare o diminuire i toni verdi e rossi.

Nitidezza

Consente di rendere l'immagine più o meno nitida.

Temp. Colore

Consente di regolare i toni bianchi dell'immagine.

Riduz. Rumore

Consente di ridurre il disturbo immagine (effetto neve) quando il segnale di trasmissione è debole.

Riduz. Rumore MPEG

Consente di ridurre il disturbo immagine nei video compressi in formato MPEG.

Modalità Film

Consente di migliorare i movimenti delle immagini durante la riproduzione di immagini su BD (Blu-ray Disc), DVD o videoregistrate, riducendo la sfocatura e la granulosità delle immagini. Selezionare [Auto] per riprodurre il contenuto originale del film senza modifiche.

Nota

- Se l'immagine contiene segnali irregolari o disturbi eccessivi, [Modalità Film] viene automaticamente disattivato anche se è selezionato [Auto].

Impost. avanzate

Consente di decidere le impostazioni di [Immagine] in modo più dettagliato.

Ripristino: Consente di ripristinare tutte le impostazioni avanzate ai valori predefiniti.

Ottimizz. contrasto avanz.: Consente di regolare automaticamente [Retroillum.] e [Immagine] sulle impostazioni ottimali in base alla luminosità dello schermo. Questa impostazione è particolarmente efficace per le immagini e le scene scure e aumenta il contrasto e la nitidezza nelle scene più buie.

Correzione Nero: Consente di perfezionare le aree nere dell'immagine per un maggiore contrasto.

Gamma: Consente di regolare il bilanciamento tra le aree chiare e le aree scure dell'immagine.

Bianco Brillante: Consente di enfatizzare i toni bianchi dell'immagine.

Colore Brillante: Rende i colori più vividi.

Modalità LED Motion: Consente di ridurre la sfocatura controllando la sorgente della retroilluminazione a LED: tuttavia riduce anche la luminosità.

Suono

Modalità Audio

Selezionare queste impostazioni in base al contenuto che si desidera riprodurre.

Ripristino

Consente di ripristinare le impostazioni di [Equalizzatore], [Voce nitida], [Volume Autom.], [Bilanciamento] e [Offset volume].

Equalizzatore

Consente di regolare il suono in base a frequenze specifiche.

Voce nitida

Rende i suoni delle voci più nitidi.

Volume Autom.

Consente di ridurre al minimo la differenza di volume tra programmi e spot pubblicitari (gli spot pubblicitari tendono ad avere un volume più alto rispetto ai programmi).

Bilanciamento

Consente di enfatizzare l'audio dell'altoparlante sinistro o destro.

Offset volume

Consente di regolare il livello del volume dell'ingresso corrente rispetto ad altri ingressi.

Doppio Audio

Consente di impostare il suono emesso da un altoparlante su [Mono], [Stereo], [A] o [B].

Nota

- Se il segnale è molto debole, il suono viene impostato su monofonico automaticamente.
- Se il suono stereo risulta troppo disturbato quando si riceve un programma NICAM, selezionare [Mono]. L'audio diventa monofonico, ma il disturbo si riduce.
- L'impostazione [Doppio Audio] viene memorizzata per ciascuna posizione del programma.
- Non è possibile ascoltare trasmissioni stereo quando è selezionato [Mono].

Suggerimento

- Se si seleziona un altro dispositivo collegato al televisore, impostare [Doppio Audio] su [Stereo], [A] o [B].

Impost. avanzate

Gamma Dinamica: Consente di compensare le differenze nel livello audio tra diversi canali.

Nota

- L'effetto potrebbe non funzionare o potrebbe variare a seconda del programma, indipendentemente dall'impostazione di [Gamma Dinamica].

Livello audio HE-AAC: Consente di regolare il livello dell'audio HE-AAC.

Livello audio MPEG: Consente di regolare il livello dell'audio MPEG.



Controllo Schermo

Formato Schermo

Per ulteriori informazioni sulla modalità ampia, vedere pagina 14.

Auto Formato

Consente di modificare automaticamente [Formato Schermo] per adeguarlo al segnale in ingresso.

Per mantenere la propria impostazione, impostare questa opzione su [No].

Suggerimento

- Anche se [Auto Formato] è impostato su [Sì] o [No], è sempre possibile modificare il formato dello schermo premendo più volte .

4:3 Predefinito

Consente di impostare il formato predefinito di [Formato Schermo] per un segnale in ingresso 4:3.

Formato immagine automatico

Consente di regolare automaticamente l'immagine in base all'area dello schermo più appropriata.

Area Schermo

Consente di regolare l'area di visualizzazione dell'immagine.

Spostamento Orizz.

Consente di regolare la posizione orizzontale dell'immagine.

Spostamento Vert.

Consente di regolare la posizione verticale dell'immagine.

Ampiezza Verticale

Consente di regolare la dimensione verticale dell'immagine quando [Formato Schermo] è impostato su [Wide zoom].

Regolazione PC

Consente di selezionare la modalità schermo o di regolare la posizione dello schermo dell'immagine quando si riceve il segnale da ingresso PC.



Impostazione dei canali

Impostazione Analogica

Auto Preselez. Analogica: Consente di sintonizzare tutti i canali analogici disponibili. Di solito non è necessario eseguire questa operazione perché i canali sono già sintonizzati quando il televisore viene installato. Tuttavia, questa opzione consente di ripetere la procedura (ovvero di risintonizzare il televisore dopo un trasloco o di cercare nuovi canali che sono stati lanciati di recente).

Programmazione Manuale: Prima di selezionare [Sistema TV]/[Canale]/[AFT]/[Filtro Audio]/[Salta]/[Sistema colore], premere **PROG +/-** per selezionare il numero di programma con il canale. Non è possibile selezionare un numero di programma che è stato impostato su [Salta].

Programma:

Consente di reimpostare manualmente i canali dei programmi.

Ordinamento Programmi: consente di modificare l'ordine in cui i canali vengono memorizzati sul televisore.

Impostazione Digitale

Sintonia Digitale:

Preselezione Digitale Automatica

Consente di sintonizzare i canali digitali disponibili. Questa opzione consente di risintonizzare il televisore dopo un trasloco o di cercare nuovi canali che sono stati lanciati di recente.

Gamma di Auto Preselezione

[Normale]: consente di cercare i canali disponibili nella propria regione/nazione.

[Completo]: consente di cercare i canali disponibili indipendentemente dalla regione/nazione.

Nota

- È possibile eseguire [Preselezione Digitale Automatica] dopo un trasloco, dopo aver cambiato il fornitore di servizi oppure per cercare canali lanciati di recente.

Modifica lista programmi

Consente di rimuovere qualsiasi canale digitale memorizzato sul televisore e di modificare l'ordine dei canali digitali memorizzati sul televisore.

Preselezione Digitale Manuale

Consente di sintonizzare i canali digitali manualmente.

Impostazione sottotitoli:

Impostazione Sottotitoli

Quando è selezionato [Sottotitoli per non Udenti], potrebbero essere visualizzate anche alcune indicazioni visive insieme ai sottotitoli (se i canali televisivi trasmettono tali informazioni).

Lingua Preferita Primaria

Consente di selezionare la lingua in cui vengono mostrati i sottotitoli.

Lingua Preferita Secondaria

Consente di selezionare la seconda lingua preferita in cui si desidera siano mostrati i sottotitoli.

Impostazione audio:

Tipo di audio (commento audio)

Normale

Fornisce tipo di audio normale.

Commento Audio

Fornisce un commento audio (narrazione) delle informazioni visive se i canali televisivi trasmettono queste informazioni.

Sottotitoli per non Udenti

Consente di passare alle trasmissioni per non udenti quando è selezionato [Sottotitoli per non Udenti].

Sottotitoli parlati

Consente di passare alla trasmissione per i sottotitoli sonori se i canali televisivi trasmettono tali informazioni.

Lingua Preferita Primaria

Consente di selezionare la lingua preferita per un programma. Alcuni canali digitali possono trasmettere il programma in diverse lingue.

Lingua Preferita Secondaria

Consente di selezionare la seconda lingua preferita per un programma. Alcuni canali digitali possono trasmettere il programma in diverse lingue.

Livello mix

Consente di regolare i livelli di uscita dell'audio principale e del commento audio.

Suggerimento

- Questa opzione è disponibile solo quando si imposta [Commento Audio] in [Tipo di audio (commento audio)].

Impostazione Guida TV:

Aggiorna Guida TV in standby

Il televisore ottiene i dati EPG durante la modalità standby.

Impostazione Tecnica:

Aggiornamento Automatico Servizi

Consente al televisore di rilevare e memorizzare nuovi servizi digitali non appena diventano disponibili.

Cambio automatico del Servizio

Selezionare [Si] per cambiare automaticamente il canale quando l'emittente televisiva cambia trasmissione e passare a un altro canale.

Trasferimento Elenco Programmi

Permette di importare o esportare programmi sintonizzati collegando un dispositivo USB.

Impostazione satelliti:

Consente di sintonizzare automaticamente i canali satellitari.

Sintonizzazione satellite digitale

Consente di sintonizzare il servizio satellitare disponibile.

Questa opzione consente di risintonizzare il televisore dopo un trasloco o di cercare nuovi canali che sono stati lanciati di recente.

Modifica l'elenco dei programmi satellitari

Consente di rimuovere qualsiasi servizio satellitare memorizzato sul televisore e di modificare l'ordine dei servizi satellitari memorizzati sul televisore.

Aggiorn. Autom. Servizi via satellite

Consente al televisore di rilevare e memorizzare nuovi servizi satellitari non appena diventano disponibili.

Impostazione Modulo CA:

Consente di accedere ai servizi televisivi a pagamento dopo aver ottenuto un CAM (Conditional Access Module, modulo di accesso condizionale) e una scheda di visione.

PIN Modulo CA:

Consente di inserire le 8 cifre del PIN CAM (Conditional Access Module, modulo di accesso condizionale) da memorizzare sul televisore.

Elimina elenco servizi:

Consente di eliminare un elenco di servizi. Selezionare [Si] per procedere con l'eliminazione.

Impostaz. Applicazione Interattiva:

Il servizio di applicazioni interattive offre testo e grafica digitali di alta qualità, con opzioni avanzate. Il servizio è supportato da varie emittenti.



Applicazione interattiva

Consente la visione di programmi caratterizzati da servizi interattivi.

Avvio Automatico Applicazioni

Consente di lanciare automaticamente applicazioni relative alla trasmissione.

Applicazione per (Prog. [programma corrente])

Abilita il servizio di applicazione interattivo per il programma corrente.

Nota

- Il servizio interattivo è disponibile solo se fornito dall'emittente.
- Le funzioni disponibili e il contenuto sullo schermo variano a seconda dell'emittente.

FM Radio Set-up (solo per Russia o Ucraina)

Consente di impostare fino a 30 stazioni radio FM che possono essere ricevute nell'area in cui ci si trova.

Auto Preselezione: Consente di sintonizzare automaticamente e di memorizzare tutti i canali disponibili.

FM Radio Presets: Consente di sintonizzare manualmente e di memorizzare ciascun canale disponibile, uno alla volta.

Nota

- Per attivare questa funzione, accedere alla modalità Radio FM utilizzando Home (Menu) (pagina 16), quindi preselezionare le stazioni radio FM desiderate attenendosi alle fasi descritte sopra.

Blocco Programmi

Codice PIN

Consente di impostare un codice PIN per bloccare canali, ingressi esterni, servizi Internet e tutte le impostazioni correlate alla sintonizzazione dei canali. Utilizzare i tasti da **0 a 9** sul telecomando per inserire un codice PIN a quattro cifre.

Modifica codice PIN

Selezionare questa opzione per modificare il codice PIN.

Valutazione protezione

Consente di impostare una limitazione età per la visione. Per visualizzare qualsiasi programma limitato è sufficiente immettere il codice PIN corretto.

Imposta la protezione

Consente di abilitare o disabilitare la protezione sulle operazioni correlate ai programmi.

Blocco Programmi Digitali

Consente di bloccare un canale digitale impedendone la visione. Per vedere un canale bloccato, selezionare [Sbloccato].

Blocco Programmi Satellitari

Consente di bloccare un programma satellitare impedendone la visione. Per vedere un programma bloccato, selezionare [Sbloccato].

Blocco dell'ingresso esterno

Consente di bloccare un ingresso esterno impedendone la visione. Per visualizzare un contenuto Internet, selezionare [Sbloccato].

Nota

- Inserendo il codice PIN corretto per un canale o un ingresso esterno bloccato, la funzione [Blocco Programmi] viene disattivata temporaneamente. Per riattivare le impostazioni di [Blocco Programmi], spegnere e riaccendere il televisore.

Suggerimento

- In caso di perdita del codice PIN, vedere pagina 38.

Blocco contenuti per i titoli registrati (solo per il Regno Unito)

È possibile bloccare contenuti registrati visualizzando un blocco contenuti che richiede l'inserimento di una password per l'accesso.

Blocco Internet (tranne KDL-40R45xC, KDL-32R40xC)

Consente di bloccare contenuti Internet impedendone la visione. Per visualizzare un contenuto Internet, selezionare [Sbloccato].



Impostazione

Rete (tranne KDL-40R45xC, KDL-32R40xC)

Impostazione rete: Consente di configurare le impostazioni di stato della rete.

Priorità IPv6/IPv4: Consente di alternare tra [IPv6] e [IPv4 (consigliata)].

Nota:

- Per utilizzare la rete con [IPv6], selezionare [IPv6], quindi selezionare [Rapida] in [Imposta connessione di rete].
- Quando si seleziona IPv6, non può essere impostato il proxy HTTP.
- Se viene selezionato IPv6, alcuni contenuti, applicazioni o siti visitabili con browser Internet possono non essere visionabili.

Wi-Fi integrato: Accende [Si] o spegne [No] la LAN wireless integrata.

Impostarlo su [No] se non si intende utilizzare la LAN wireless integrata. Per passare da [No] a [Si], eseguire le impostazioni in [Impostazione rete].

Wi-Fi Direct: Consente di attivare/disattivare per collegare il televisore ad un dispositivo Wi-Fi Direct, per esempio un PC, un telefono cellulare o una fotocamera digitale.

Impostazioni Wi-Fi Direct: Impostare questa opzione per collegare al televisore un dispositivo compatibile con Wi-Fi Direct utilizzando la funzione Wi-Fi Direct. Se il collegamento risulta impossibile, premere il tasto **OPTIONS** e selezionare [Manuale].

Nome dispositivo: Consente di modificare il nome del televisore mostrato sul dispositivo collegato.

Aggiorna contenuto Internet:

Consente di riconnettersi a Internet per ricevere i servizi di contenuti Internet disponibili.

Impostazione rete domestica:

Impostazioni di visione server

Consente di visualizzare l'elenco dei server connessi. È possibile selezionare il server da visualizzare nel menu Home.

Diagnostica server

Consente di diagnosticare se il televisore può collegarsi a ciascun server della rete domestica.

Avvio remoto

Questa funzione permette di accendere il televisore a un dispositivo collegato alla rete domestica.

Nota:

- La potenza assorbita in modalità standby aumenterà se è impostato [Si].

Renderer

Funzione Renderer

Consente al televisore di riprodurre file di foto/musicali/video su un dispositivo (ad es. fotocamera digitale), comandando il dispositivo tramite la rete.

Controllo di accesso al Renderer

Consente l'accesso da un dispositivo di controllo specificato.

Impostazione Renderer

Consente di regolare le impostazioni dettagliate di [Impostazione Renderer].

Informativa sulla privacy

Selezionare [Abilita] o [Disattiva] per l'accettazione o il rifiuto della Politica sulla privacy. (pagina 13)

Impostazioni cornice foto

Modalità di visualizzazione: Consente di selezionare la modalità di visualizzazione. Vedere a pagina 15.

Visualizzazione orologio: Consente di selezionare la visualizzazione dell'orologio.

Nota:

- Questa opzione è disponibile quando [Modalità di visualizzazione] è impostato su [Immagine e orologio] o [Orologio a schermo intero].

Applicazione audio: Consente di impostare [FM Radio], [Musica] o [No] come applicazione audio.

Selezione immagini: Consente di selezionare l'immagine.

Selezione musica: Consente di selezionare la musica.

Impostazione presentazioni: Consente di scegliere se mostrare le foto in modalità presentazione o singolarmente.

Imposta riprod. Musica: Consente di scegliere se ascoltare tutti i brani musicali o soltanto uno.

Durata: Consente di selezionare il periodo di tempo ([1 h], [2 h], [4 h] o [24 h]) trascorso il quale il televisore passerà automaticamente alla modalità standby.

Primo giorno della settimana:

Consente di impostare [Domenica] o [Lunedì] come primo giorno della settimana sul calendario.

Avvio Automatico USB

Quando un dispositivo USB viene collegato alla porta USB, selezionare [Sì] per visualizzare automaticamente la miniatura dell'ultima foto/brano musicale/video riprodotto.

Orologio/Timer

Consente di impostare il timer e l'orologio.

Timer Spegnimento: Consente di impostare il tempo (in minuti) trascorso il quale si desidera che il televisore si spenga automaticamente.

Avvio timer: Consente di accendere il televisore, facendolo uscire dalla modalità standby, a un orario impostato, sintonizzandolo su un canale o un ingresso stabilito. Prima di impostare questa funzione, accertarsi che l'ora corrente sia corretta.

Impostazione ora: Consente di impostare l'ora e la data correnti. Questa funzione può essere impostata anche durante l'impostazione iniziale.

Auto/Manuale

Selezionare [Manuale] per impostare manualmente l'ora corrente.

Fuso orario automatico

Consente di attivare o disattivare la selezione automatica del fuso orario in cui ci si trova.

Sì: Passaggio automatico dall'ora legale all'ora solare e viceversa in base al calendario.

No: L'orario viene visualizzato sulla base della differenza di fuso orario impostata in [Fuso Orario].

Ora legale automatica

Consente di attivare/disattivare il passaggio automatico dall'ora legale all'ora solare e viceversa.

Data

Consente di impostare la data corrente.

Ora

Consente di impostare l'ora corrente.

Fuso Orario

Consente la selezione manuale del fuso orario in cui ci si trova, qualora sia diverso dal fuso orario predefinito della nazione/regione di residenza.

Impostazioni di registrazione

Per registrare e annullare la registrazione dell'HDD per la funzione di registrazione.

Avvio Automatico

Avvia la procedura di impostazione iniziale. Questa opzione consente di risintonizzare il televisore dopo un trasloco o di cercare nuovi canali che sono stati lanciati di recente.

Lingua/Language

Consente di selezionare la lingua di visualizzazione dei menu.

Logo di avvio

Selezionare [Sì] per visualizzare il logo quando si accende il televisore.
Selezionare [No] per disattivarlo.

Indicatore LED

Selezionare [Sì] per attivare l'indicatore LED. Selezionare [No] per disattivarlo.

Configurazione AV

Impostazione AV: Consente di assegnare un nome all'ingresso dal dispositivo esterno.

Abilita: Selezionare [Auto] per visualizzare i nomi solo quando i dispositivi vengono collegati; selezionare [Sempre] per visualizzarli indipendentemente dallo stato del collegamento.

Sistema colore: Consente di selezionare il sistema di colore ([Auto], [PAL], [SECAM], [NTSC3.58], [NTSC4.43], [PAL60]) in base al segnale video composito della sorgente di ingresso.

Immissione AV2/Component:

Selezionare [Auto] per fare in modo che il televisore rilevi il collegamento di una presa video component o di una presa video e passi da una all'altra.

Nota

- Non è possibile utilizzare la presa video component e la presa video contemporaneamente.

Altoparlante: Consente di selezionare l'uscita audio dagli altoparlanti del televisore o dal dispositivo audio esterno.

Cuffie/Uscita audio: Consente di impostare l'uscita audio su cuffie, sistema audio esterno o subwoofer attivo collegati al televisore. Scollegare le cuffie dal televisore quando si seleziona [Uscita audio] o [Subwoofer].

Connessione diffusori cuffie: Consente di attivare o disattivare gli altoparlanti interni del televisore quando si collegano le cuffie.

Volume cuffie: consente di regolare il volume delle cuffie.

Nota

- Questa opzione non è disponibile quando [Cuffie/Uscita audio] è impostato su [Uscita audio] o [Subwoofer].

Uscita audio:

Variabile: Consente di regolare il volume mediante il telecomando del televisore quando si utilizza un sistema audio esterno.

Fissa: L'uscita audio del televisore è fissa. Utilizzare il comando del volume del ricevitore audio per regolare il volume (e le altre impostazioni audio) tramite il sistema audio.

Suggerimento

- Questa opzione è disponibile solo quando [Cuffie/Uscita audio] è impostato su Uscita audio.

Uscita audio digitale: Consente di impostare il segnale audio emesso collegando il cavo (ottico) dell'uscita audio digitale o il cavo HDMI. Impostare su [Auto], quando si collega un dispositivo compatibile con Dolby Digital o DTS. Impostare su [PCM], quando si collega un dispositivo non compatibile con Dolby Digital o DTS.

Posizione del televisore: Consente di migliorare le impostazioni dell'altoparlante quando è impostato [Supporto da tavolo] o [S.da parete] in base alla posizione del televisore.

Impostazioni BRAVIA Sync

Consente al televisore di comunicare con dispositivi compatibili con la funzione Controllo BRAVIA Sync e collegati alle prese HDMI del televisore. Tenere presente che le impostazioni di comunicazione devono essere effettuate anche sul dispositivo collegato.

Controllo BRAVIA Sync: Consente di impostare se attivare o meno il collegamento tra le operazioni del televisore e del dispositivo collegato compatibile con la funzione Controllo BRAVIA Sync. Se viene impostato su [Si], sono disponibili le funzioni seguenti. Se è collegato uno specifico dispositivo Sony compatibile con la funzione Controllo BRAVIA Sync, questa impostazione si applica automaticamente al dispositivo collegato.

Spegnim.Autom.Dispositivi: Quando è impostato su [Si], il dispositivo collegato compatibile con la funzione Controllo BRAVIA Sync si spegne quando il televisore entra in modalità standby.

Accensione Autom. TV: Quando è impostato su [Si], il televisore si accende quando viene acceso il dispositivo collegato compatibile con la funzione Controllo BRAVIA Sync.

Elenco dispositivi BRAVIA Sync:

Consente di visualizzare un elenco dei dispositivi collegati compatibili con la funzione Controllo BRAVIA Sync. Selezionare [Abilita] per aggiornare [Elenco dispositivi BRAVIA Sync].

Tasti controllo dispositivo: Selezionare i tasti del telecomando del televisore per controllare il dispositivo collegato.

Nessuno

Consente di disattivare il controllo tramite telecomando del televisore.

Normale

Consente le operazioni di base, ad esempio i pulsanti di navigazione (su, giù, sinistra, destra ecc.).

Tasti sintonia

Consente le operazioni di base e le operazioni dei pulsanti relativi ai canali, ad esempio i pulsanti **PROG +/-**, **(0 - 9)** ecc. Utile per controllare un sintonizzatore, un decoder o simili con il telecomando.

Tasti menu

Consente le operazioni di base e il funzionamento dei tasti **HOME/OPTIONS**.

Utile per controllare i menu di un lettore Blu-ray Disc o simili con il telecomando.

Tasti menu e sintonia

Consente le operazioni di base e il funzionamento dei tasti legati ai canali e del tasto **HOME/OPTIONS**.

Nota

- Alcuni dispositivi con [Controllo BRAVIA Sync] non supportano la funzione [Tasti controllo dispositivo].

Impostazione rete (solo modello Regno Unito KDL-40R453C, KDL-32R403C)

Consente di determinare le impostazioni IP della porta Ethernet del televisore e di stabilire una connessione di rete.

Nota

- Per le connessioni LAN, utilizzare un cavo classificato Categoria 5 (non in dotazione).
- Questo televisore supporta contenuti/servizi aggiuntivi forniti dalla funzione di Servizi connessi a internet MHEG. Le funzioni generiche di Internet (IPTV/servizio Web/e-mail, ecc.) non sono supportate da questo televisore.

Assistenza clienti

Fornisce informazioni sul modello del televisore, sul software e su altri elementi. Per ulteriori informazioni, vedere pagina 29.



Ripristino

Ripristina le impostazioni Eco sui valori predefiniti.

Risparmio Energia

Consente di ridurre il consumo energetico del televisore regolandone la retroilluminazione.

Quando si seleziona [Immagine Assente], l'immagine viene spenta. L'audio rimane inalterato.

Standby TV per inattività

Spegne il televisore dopo che è rimasto inattivo per il periodo di tempo preimpostato.

Assistenza clienti

Nome del modello

Visualizza il nome del modello del televisore.

Versione software

Visualizza la versione corrente del software del televisore.

Digitale

Selezionare [Informazioni di Sistema] per visualizzare le informazioni sui canali digitali del televisore.

Ingressi Esterni

Selezionare [Visualizza Impostazione AV] per visualizzare o gestire l'ingresso TV.

Verifica dell'immagine

Visualizza immagine di prova: Consente di controllare le condizioni dell'immagine sullo schermo.

Aggiorna il sistema da USB (solo KDL-40R45x3C, KDL-32R40x3C)

Selezionare per eseguire l'aggiornamento del sistema.

Aggiornamento software (tranne KDL-40R45x3C, KDL-32R40x3C)

Aggiorna il sistema TV tramite la memoria USB o tramite la Rete.

Selezionare [USB] o [Rete] da aggiornare.

Nota

- L'aggiornamento del software tramite Internet potrebbe variare a seconda dei modelli di televisore.

Download automatico software

Selezionare [Sì] per scaricare automaticamente il software dal segnale trasmesso o dalla rete. Selezionare [No] per disattivarlo.

Impostazioni di fabbrica

Consente di ripristinare tutte le impostazioni sui valori di fabbrica. Dopo aver completato questa procedura, viene visualizzata la schermata di impostazione iniziale.

Nota

- Accertarsi di non spegnere il televisore durante la procedura (che impiega circa 30 secondi) né di premere alcun tasto.

**Inizializza le informazioni personali (tranne
KDL-40R45xC, KDL-32R40xC)**

È possibile cancellare le informazioni personali memorizzate nel televisore.

Supporto prodotto

Visualizza le informazioni sul televisore.

Visualizzazione di immagini da dispositivi collegati

Diagramma di collegamento

È possibile collegare al televisore un'ampia varietà di dispositivi opzionali.

Nota

- A seconda del modello di televisore, la connessione di un dispositivo USB di grandi dimensioni può interferire con ulteriori dispositivi connessi.

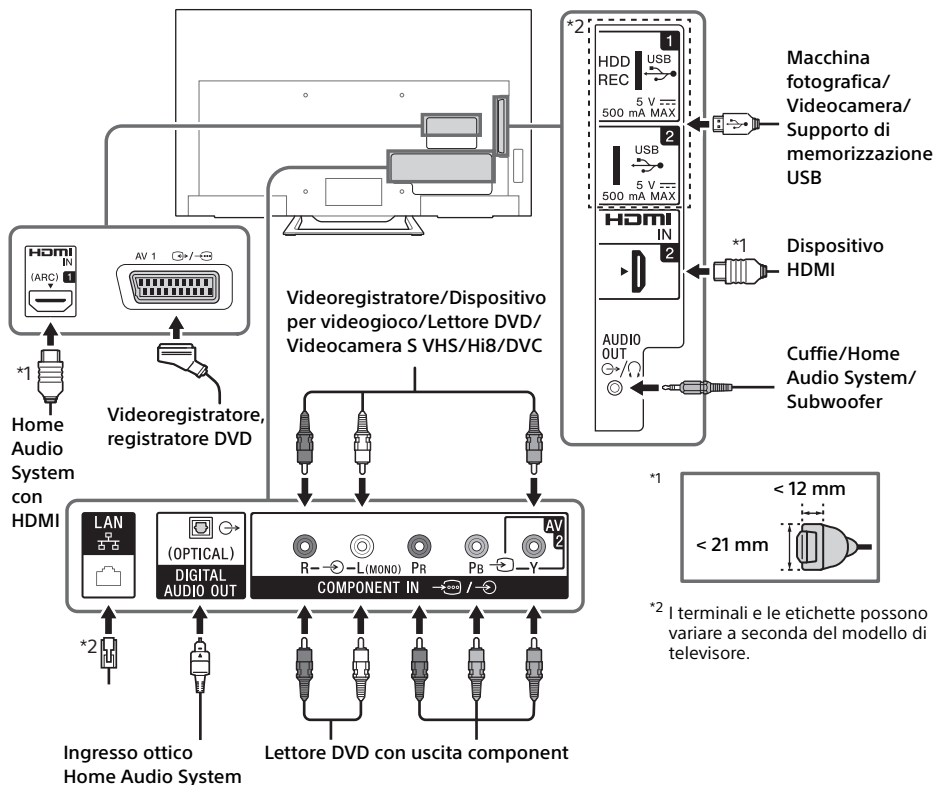

Qualità dell'immagine

- Cavo composito AV
- Cavo dell'antenna

- Cavo component

- Cavo HDMI





I video con definizione standard (SD) hanno segnali dell'immagine con una risoluzione verticale di 480 (NTSC) o 576 (PAL/SECAM) linee.



I video ad alta definizione (HD) hanno segnali dell'immagine con una risoluzione verticale di 720 o 1.080 linee.

Utilizzo dei dispositivi audio e video

- 1 Accendere il dispositivo collegato.
- 2 Premere  per visualizzare la sorgente di ingresso.
- 3 Premere , quindi  per selezionare la sorgente di ingresso desiderata.
La voce evidenziata viene selezionata se trascorrono 5 secondi senza che venga eseguita alcuna operazione.

Nota

- Quando si collega un sistema audio digitale non compatibile con la tecnologia Canale di ritorno audio (ARC) utilizzando un cavo HDMI, è necessario collegare un cavo audio ottico a DIGITAL AUDIO OUT (OPTICAL) per trasmettere l'audio digitale.
- Quando si collega un cavo HDMI, accertarsi di utilizzare un HighSpeed HDMI Cable con Cable Type Logo (si raccomanda l'uso di un cavo SONY).
- Quando si collega un dispositivo monofonico, collegare un cavo audio alla presa L (mono).

Utilizzo di dispositivi BRAVIA Sync



Quando si collega al televisore un dispositivo compatibile BRAVIA Sync, è possibile controllarli insieme.

Accertarsi di eseguire le impostazioni necessarie prima. Le impostazioni di Controllo BRAVIA Sync devono essere effettuate sia sul televisore che sul dispositivo collegato. Vedere [Impostazioni BRAVIA Sync] (pagina 28) per le impostazioni da effettuare sul televisore. Per le impostazioni da effettuare sul dispositivo, consultare le istruzioni per l'uso del dispositivo collegato.

Utilizzo di Mirroring schermo (tranne KDL-40R45xC, KDL-32R40xC)

Mirroring schermo visualizza lo schermo di un dispositivo compatibile (ad es. uno smartphone) sullo schermo del televisore grazie alla tecnologia Miracast.

Non è necessario alcun router (o punto di accesso) senza fili per utilizzare questa funzione.

- 1 Premere il tasto /, quindi selezionare [Mirroring schermo] utilizzando i tasti .
- 2 Utilizzare il dispositivo compatibile con Mirroring schermo per collegarlo con il televisore. Una volta effettuato il collegamento, lo schermo viene visualizzato sia sul dispositivo che sul televisore.
Per ulteriori informazioni, consultare il manuale di istruzioni del dispositivo.

Elenco dei dispositivi collegati/annullamento della registrazione di un dispositivo

Quando è visualizzato lo schermo standby per Mirroring schermo, premere **OPTIONS**, quindi selezionare [Mostra/Elimina Elenco dispositivi]. Per annullare la registrazione di un dispositivo, selezionarlo dall'elenco e premere . Quindi selezionare [Sì] nella schermata di conferma.

Visualizzazione della notifica di registrazione durante il collegamento di un dispositivo con il televisore

Attivare questa funzione può evitare che un dispositivo venga collegato per errore. Quando è visualizzato lo schermo standby per Mirroring schermo, premere **OPTIONS**, quindi selezionare [Notifica di registrazione] → [Sì]. Tenere presente che, una volta rifiutata la richiesta di registrazione da parte di un dispositivo, non sarà più possibile collegare questo dispositivo a meno che non venga eliminato dall'elenco dei dispositivi.

Modifica dell'impostazione della frequenza di connessione (per esperti)

Quando è visualizzato lo schermo standby per Mirroring schermo, premere **OPTIONS**, quindi selezionare [Imposta la frequenza di connessione].

Nota

- Il collegamento dei dispositivi deve rispettare quanto segue:
 - Dispositivi compatibili Mirroring schermo: collegamento 2,4 GHz (5 GHz non supportato).
- Per informazioni sulla banda wireless del dispositivo supportata, consultare il manuale di istruzioni del dispositivo.

Installazione del televisore a parete

Il manuale di istruzioni del televisore spiega solo le fasi di preparazione per l'installazione del televisore, prima dell'installazione a parete.

Per i clienti:

Per evitare di danneggiare il prodotto e per ragioni di sicurezza, Sony raccomanda vivamente di affidare l'installazione del televisore a rivenditori o a installatori autorizzati Sony. Non cercare di eseguire l'installazione personalmente.

Per i rivenditori e installatori Sony:

Prestare massima attenzione alla sicurezza durante gli interventi di installazione, manutenzione periodica e controllo del prodotto.

Per l'installazione di questo prodotto è necessario disporre di sufficiente competenza, in particolare per determinare la solidità della parete e per decidere se è in grado di sostenere il peso del televisore. Affidare il fissaggio di questo prodotto alla parete a rivenditori o a installatori autorizzati Sony e prestare attenzione adeguata alla sicurezza durante l'installazione. Sony non potrà essere ritenuta responsabile per danni o lesioni causate da usi non appropriati del prodotto o da installazione non corretta.

Utilizzare la staffa di montaggio a parete SU-WL450 (non in dotazione) per installare il televisore a parete.

Durante l'installazione della staffa di montaggio a parete, consultare anche le Istruzioni per l'uso e la Guida all'installazione in dotazione con la staffa di montaggio a parete.



Per istruzioni sull'installazione della staffa di montaggio a parete per il proprio modello di TV, fare riferimento al seguente sito Web:

www.sony.eu/tv/wall-mount-bracket-manual

Risoluzione dei problemi

Quando l'indicatore LED lampeggia in rosso, contare il numero di lampeggi (l'intervallo è tre secondi).

Se l'indicatore LED lampeggia in rosso, ripristinare il televisore scollegando il cavo di alimentazione CA dal televisore per due minuti, quindi accendere il televisore. Se il problema persiste, rivolgersi al rivenditore o al centro servizi Sony comunicando il numero di volte in cui l'indicatore LED lampeggia in rosso (l'intervallo è di tre secondi). Premere I/⏻ sul televisore per spegnerlo, scollegare il cavo di alimentazione CA e informare il rivenditore o il centro servizi Sony.

Se l'indicatore LED non lampeggia, controllare le voci indicate di seguito.

Se il problema persiste, rivolgersi a personale qualificato per l'assistenza.

Immagine

Assenza di immagine (schermo scuro) e assenza di audio

- Controllare il collegamento dell'antenna/del cavo.
- Collegare il televisore alla presa di corrente CA e premere I/⏻ sul televisore o sul telecomando.

Assenza di immagine o di informazioni menu dal dispositivo collegato alla presa di ingresso video

- Premere  per visualizzare l'elenco dei dispositivi collegati, quindi selezionare l'ingresso desiderato.
- Controllare il collegamento tra il dispositivo opzionale e il televisore.

Immagini doppie o effetto fantasma (ghosting)

- Controllare la posizione, la direzione e il collegamento dell'antenna/del cavo.

Sullo schermo vengono visualizzati soltanto disturbi ed effetto neve

- Controllare che l'antenna non sia rotta o piegata.
- Controllare che la durata dell'antenna non sia giunta al termine (da tre a cinque anni in caso di uso normale, uno o due anni in zone di mare).

Immagine distorta (linee irregolari o strisce)

- Tenere il televisore lontano da fonti di disturbi elettrici quali autovetture, motocicli, asciugacapelli o dispositivi opzionali.
- Durante l'installazione dei dispositivi opzionali, lasciare spazio tra questi e il televisore.
- Controllare il collegamento dell'antenna/del cavo.
- Tenere il cavo dell'antenna lontano da altri cavi di collegamento.

Disturbi video o audio durante la visione di un canale TV

- Regolare [AFT] (Sintonizzazione fine automatica) per ottenere una migliore ricezione dell'immagine.

Sullo schermo appaiono puntini neri e/o luminosi

- L'immagine visualizzata su uno schermo si compone di pixel. Eventuali puntini neri e/o luminosi (pixel) sullo schermo non indicano un malfunzionamento.



I contorni delle immagini appaiono distorti

- Modifica l'impostazione attuale di [Modalità Film] selezionando altre impostazioni (pagina 20).

Assenza di colore nei programmi

- Selezionare [Ripristino] (pagina 20).

Assenza di colore o colore irregolare durante la visione di un segnale proveniente dalle prese Y, Pb, Pr di / /

- Verificare il collegamento delle prese Y, Pb, Pr di  /  /  e controllare che i connettori siano saldamente inseriti nelle rispettive prese.

Assenza di immagini sullo schermo trasmesse dal dispositivo collegato

- Accendere il dispositivo collegato.
- Controllare il collegamento del cavo.
- Premere  per visualizzare l'elenco dei dispositivi collegati, quindi selezionare l'ingresso desiderato.
- Inserire correttamente la scheda di memoria o un altro dispositivo di memorizzazione nella macchina fotografica digitale.
- Utilizzare una scheda di memoria per macchine fotografiche digitali o un altro dispositivo di memorizzazione che sia stato formattato rispettando quanto indicato sul manuale di istruzioni in dotazione con la macchina fotografica digitale.
- Il funzionamento non è garantito per tutti i dispositivi USB. Inoltre, le operazioni variano a seconda delle funzioni del dispositivo USB e del video in riproduzione.

Impossibile selezionare il dispositivo collegato sul menu oppure impossibile cambiare l'ingresso

- Controllare il collegamento del cavo.

Suono

Assenza di audio, ma immagine buona

- Premere \triangleleft +/- o \otimes (Azzera volume).
- Controllare che [Altoparlante] in [Configurazione AV] sia impostato su [Altoparlante TV] (pagina 27).
- Controllare se la spina delle cuffie è collegata al televisore.

Assenza di suono o suono disturbato

- Controllare che l'impostazione del sistema TV sia corretta (pagina 21).

Canali

Il canale desiderato non può essere selezionato

- Passare dalla modalità digitale a quella analogica o viceversa e selezionare il canale digitale/analogico desiderato.

Alcuni canali sono vuoti

- Il canale è codificato/disponibile soltanto con abbonamento. Abbonarsi al servizio televisivo a pagamento.
- Il canale viene utilizzato solo per i dati (immagine e audio assenti).
- Rivolgersi all'emittente televisiva per i dettagli sulla trasmissione.

I servizi satellitari non vengono visualizzati

- Rivolgersi a un installatore locale per verificare se sono disponibili trasmissioni digitali nella zona.
- Procurarsi un'antenna più potente.

Rete

*** Impossibile utilizzare il servizio VOD durante la registrazione.**

Che tipo di dispositivi possono essere collegati per utilizzare la funzione di Mirroring schermo?

- Possono essere collegati dispositivi compatibili con il Mirroring schermo Sony (Xperia).

Il video o l'audio a volte si disinseriscono

- I dispositivi che emettono onde radio, quali altri dispositivi LAN wireless o forni a microonde, possono interferire con la funzione di Mirroring schermo tramite la LAN wireless. Tenere il televisore o i dispositivi compatibili con il Mirroring schermo Sony (Xperia) a distanza da questi dispositivi, o spegnerli, se possibile.
- La velocità di comunicazione può variare a seconda della distanza o degli ostacoli presenti tra i dispositivi, della configurazione dei dispositivi, della condizione delle onde radio, della congestione della linea o del dispositivo in uso. La comunicazione può interrompersi a causa delle condizioni delle onde radio.

Alcuni contenuti a pagamento non possono essere riprodotti

- Il dispositivo sorgente deve essere compatibile con il sistema HDCP (High-bandwidth Digital Content Protection) 2.0/2.1. Alcuni contenuti a pagamento non possono essere visionati attraverso un dispositivo di sorgente non compatibile.

Le applicazioni non sono accessibili

- Controllare che il cavo LAN o il cavo di alimentazione CA del router/modem* siano stati collegati correttamente.
- * Il router/modem deve essere configurato preventivamente per la connessione a Internet. Rivolgersi al proprio provider di servizi Internet per conoscere le impostazioni del router/modem.
- Provare a utilizzare le app in un secondo momento. Il server del provider dei contenuti delle app potrebbe essere fuori servizio.

A volte la qualità di streaming dei video risulta scadente durante l'uso della LAN wireless

- La qualità della connessione di rete wireless dipende dalla distanza e dagli ostacoli (ad es. i muri) tra il televisore e il router wireless (punto di accesso), dalle interferenze nell'ambiente e dalla qualità del router wireless (punto di accesso).

La connessione LAN wireless non riesce oppure le condizioni di ricezione radio sono scadenti

- Controllare la posizione di installazione del televisore e del router wireless (punto di accesso). Il segnale può subire l'influenza delle condizioni riportate di seguito.
 - Altri dispositivi wireless, forni a microonde, luci a fluorescenza e simili posti nelle vicinanze.
 - Pavimenti o pareti tra il router wireless (punto di accesso) e il televisore.
Se il problema persiste anche dopo aver controllato quanto sopra, provare a realizzare una connessione LAN cablata.

Scarsa qualità dell'immagine Video Internet

- La qualità dipende dal video originale fornito dal provider di contenuti Internet e dalla larghezza di banda della connessione.

Alcuni contenuti Internet presentano una perdita dei dettagli, specialmente durante le scene in movimento rapido o scure

- La qualità del video e le dimensioni dell'immagine dipendono dalla velocità della banda larga e dall'offerta dei provider di contenuti.

Buona qualità dell'immagine, ma l'audio del contenuto Internet è assente

- La qualità dipende dal contenuto originale messo a disposizione dal provider di contenuti Internet e dalla larghezza di banda della connessione.
- A causa della natura del video Internet, non tutti i video contengono audio.

Il televisore non riesce a connettersi al server.

- Controllare il cavo LAN o la connessione al server e al televisore.
- Controllare se la rete è configurata correttamente sul televisore.

Viene visualizzato un messaggio che indica che il televisore non riesce a connettersi alla rete

- Controllare le impostazioni di rete correnti. Premere **HOME**, quindi selezionare [Impostazioni] → [Impostazioni Sistema] → [Impostazione] → [Rete] → [Impostazione rete] → [Visualizza stato e impostazioni di rete]. Se tutte le impostazioni di rete sono "-", il server potrebbe non essere collegato correttamente. Controllare le connessioni di rete e/o il manuale di istruzioni del server per trovare informazioni sulla connessione.
- Riconfigurare le impostazioni di rete.

- Se il cavo LAN è collegato ad un server attivo e il televisore ha acquisito un indirizzo IP, controllare le connessioni e le configurazioni del server multimediale DLNA Certified™.

Nota

- La configurazione dell'indirizzo IP può essere visualizzata selezionando l'opzione [Visualizza stato e impostazioni di rete].

Il server multimediale DLNA Certified™ è inaccessibile, anche se è elencato in [Media] nel menu Home

- Controllare il cavo LAN/la connessione oppure le connessioni al server. Il televisore potrebbe aver perso la connessione al server.
- Eseguire [Diagnostica server] per controllare se il server multimediale comunica correttamente con il televisore. Premere **HOME**, quindi selezionare [Impostazioni] → [Impostazioni Sistema] → [Impostazione] → [Rete] → [Impostazione rete domestica] → [Diagnostica server].

Quando si utilizza la funzione Renderer, i file musicali non possono essere riprodotti

- Quando si utilizza la funzione Renderer, alcune applicazioni visualizzano un file fotografico preinstallato nel PC contemporaneamente alla riproduzione di musica. A seconda del file fotografico preinstallato, la riproduzione di musica potrebbe non essere consentita, ma potrebbe diventare possibile modificando il file fotografico.

Impossibile connettersi a Internet

- Controllare che il cavo LAN o il cavo di alimentazione CA del router/modem* siano stati collegati correttamente.
- * Il router/modem deve essere configurato preventivamente per la connessione a Internet. Rivolgersi al proprio provider di servizi Internet per conoscere le impostazioni del router/modem.

Non si dispone di ID YouTube

- Se non si dispone di un ID e di una password YouTube, registrarli tramite l'indirizzo sotto riportato.
<http://www.google.com/device>
(È possibile anche registrare un ID e una password YouTube dal PC.)
Una volta registrato l'ID personale, è possibile utilizzarlo immediatamente.

Generico

Il televisore si spegne automaticamente (passa alla modalità standby)

- Controllare se [Timer Spegnimento] è attivato (pagina 26).
- Controllare se [Durata] è attivato con [Avvio timer] (pagina 26) o [Impostazioni cornice foto] (pagina 26).
- Controllare se [Standby TV per inattività] è attivato (pagina 29).

Impossibile selezionare alcune sorgenti di ingresso

- Selezionare [Impostazione AV], quindi selezionare [Sempre] della sorgente di ingresso (pagina 27).

Il telecomando non funziona

- Sostituire le batterie.

Il dispositivo HDMI non è visualizzato sull' [Elenco dispositivi BRAVIA Sync]

- Verificare che il dispositivo sia compatibile con Controllo BRAVIA Sync.

Impossibile selezionare [No] in [Controllo BRAVIA Sync]

- Se è stato collegato un qualsiasi sistema audio compatibile con Controllo BRAVIA Sync, non è possibile selezionare [No] in questo menu. Per cambiare l'uscita audio dell'altoparlante del televisore, selezionare [Altoparlante TV] nel menu [Altoparlante] (pagina 27).

La password di [Blocco Programmi] è stata dimenticata

- Premere **HOME** e selezionare [Impostazioni] → [Impostazioni Sistema] → [Blocco Programmi] → [Codice PIN], quindi inserire 9999 come codice PIN (9999 viene sempre accettato come codice PIN).

Sullo schermo viene visualizzata Modalità esposizione o Logo promozione funzione

- Sul telecomando, premere **RETURN**, quindi premere **HOME** e selezionare [Impostazioni] → [Impostazioni Sistema] → [Impostazione] → [Avvio Automatico]. Accertarsi di selezionare [Casa] in [Luogo].

Caratteristiche tecniche

Sistema

Sistema pannello

Pannello LCD (Display Cristalli Liquidi), retroilluminazione a LED

Sistema TV

Analogico: in base alla nazione/area selezionata: B/G, D/K, L, I
Digitale: DVB-T/DVB-C
DVB-T2*1
Satellite*1: DVB-S/DVB-S2

Sistema colore/video

Analogico: PAL, SECAM, NTSC3.58, NTSC4.43
Digitale: MPEG-2 MP@ML/HL, H.264/MPEG-4 AVC HP@L4.0, MP@L4.0

Copertura dei canali

Analogico: UHF/VHF/via cavo, in base alla nazione/regione selezionata.
Digitale: UHF/VHF/via cavo, in base alla nazione/regione selezionata.
Satellite*1: Frequenza IF 950-2.150 MHz

Uscita audio (solo per alimentazione a 19,5V)
5 W + 5 W

Tecnologia wireless

Protocollo IEEE802.11b/g/n
(tranne KDL-40R45xC, KDL-32R40xC)

Prese di ingresso/uscita

Antenna/cavo

Terminale esterno 75 ohm per VHF/UHF

Antenna satellitare*1

Connettore di tipo F Femmina IEC169-24, 75 ohm.
DiSEqC 1.0, LNB 13 V/18 V e tonalità 22 kHz,
Distribuzione via cavo singolo EN50494.

/ AV1

Connettore scart a 21 pin (standard CENELEC) per ingresso audio/video, ingresso RGB e uscita audio/video TV.

COMPONENT IN/ AV2

COMPONENT IN

Formati supportati: 1080p(50, 60 Hz), 1080i(50, 60 Hz), 720p(50, 60 Hz), 576p, 576i, 480p, 480i
Y: 1 Vp-p, 75 ohm, sincronizzazione negativa
0,3V
Pb: 0,7 Vp-p, 75 ohm
Pr: 0,7 Vp-p, 75 ohm

Ingresso video (presa fonò)

COMPONENT IN/ AV2

Ingresso audio (connettori fonò)

HDMI IN 1 (ARC), HDMI IN 2

Video HDMI: 1080p(30, 50, 60 Hz), 1080/24p, 1080i(50, 60 Hz), 720p(30, 50, 60 Hz), 720/24p, 576p, 576i, 480p, 480i

Ingresso PC:

(risoluzione, frequenza orizzontale, frequenza verticale)

Per KDL-48R55xC / 40R55xC / 40R45xC

640 × 480, 31,5 kHz, 60 Hz

800 × 600, 37,9 kHz, 60 Hz

1.024 × 768, 48,4 kHz, 60 Hz

1.280 × 768, 47,4 kHz, 60 Hz

1.280 × 768, 47,8 kHz, 60 Hz

1.360 × 768, 47,7 kHz, 60 Hz

1.280 × 1.024, 64,0 kHz, 60 Hz

* 1.920 × 1.080, 67,5 kHz, 60 Hz

* Il timing 1080p, se applicato all'ingresso HDMI, sarà considerato timing video e non timing PC.

Per KDL-32R50xC / 32R40xC

640 × 480, 31,5 kHz, 60 Hz

800 × 600, 37,9 kHz, 60 Hz

1.024 × 768, 48,4 kHz, 60 Hz

1.280 × 768, 47,4 kHz, 60 Hz

1.280 × 768, 47,8 kHz, 60 Hz

1.360 × 768, 47,7 kHz, 60 Hz

Audio: PCM lineare due canali: 32, 44,1 e 48 kHz,

16, 20 e 24 bit, Dolby Digital

ARC (Canale di ritorno audio) (solo HDMI IN 1)

↻ DIGITAL AUDIO OUT (OPTICAL)

Presse ottica digitale (PCM lineare due canali, Dolby Digital, DTS)

↻ AUDIO OUT / (mini jack stereo)

Cuffie, Uscita audio, subwoofer

ψ (solo KDL-40R45xC / 32R40xC)

Porta USB

ψ1 (HDD REC), ψ2 (tranne KDL-40R45xC / 32R40xC)

Porta USB



Alloggiamento CAM (Conditional Access Module, modulo di accesso condizionale)

DC IN 19.5 V

Ingresso adattatore CA

LAN (In base alla nazione/regione)

Connettore 10BASE-T/100BASE-TX (La velocità di connessione può variare a seconda delle caratteristiche operative della rete. La velocità di comunicazione 10BASE-T/100BASE-TX e la qualità di comunicazione non sono garantite con questo televisore.)

Altro

Accessori opzionali

Staffa di montaggio a parete: SU-WL450

Temperatura di utilizzo

Da 0 °C a 40 °C

Umidità di utilizzo

Dal 10 % all'80 % UR (senza condensa)

Alimentazione e altre informazioni

Requisiti di alimentazione

19,5 V CC con adattatore CA

Valori nominali: ingresso 220 V - 240 V CA, 50 Hz

Classe di efficienza energetica

KDL-48R55xC: A++

KDL-40R55xC: A+

KDL-40R45xC: A+

KDL-32R50xC: A+

KDL-32R40xC: A+

Dimensioni schermo (diagonale) (circa)

KDL-48R55xC: 48 pollici / 120,9 cm

KDL-40R55xC / 40R45xC: 40 pollici / 101,6 cm

KDL-32R50xC / 32R40xC: 32 pollici / 80,0 cm

Potenza assorbita

In modalità [Standard]

KDL-48R55xC: 46 W

KDL-40R55xC: 43 W

KDL-40R45xC: 45 W

KDL-32R50xC: 31 W

KDL-32R40xC: 31 W

In modalità [Brillante]

KDL-48R55xC: 85 W

KDL-48R553C: 74 W

KDL-48R550C: 74 W

KDL-40R555C: 71 W

KDL-40R553C: 58 W

KDL-40R550C: 58 W

KDL-40R455C: 63 W

KDL-40R453C: 50 W

KDL-40R450C: 50 W

KDL-32R505C: 59 W

KDL-32R503C: 45,8 W

KDL-32R500C: 45,8 W

KDL-32R405C: 58 W

KDL-32R403C: 45 W

KDL-32R400C: 45 W

Consumo energetico medio annuo*2

KDL-48R55xC: 67 kWh

KDL-40R55xC: 63 kWh

KDL-40R45xC: 66 kWh

KDL-32R50xC: 45 kWh

KDL-32R40xC: 45 kWh

Potenza assorbita in modalità standby*³

KDL-48R55xC: 0,5 W

KDL-40R55xC: 0,5 W

KDL-40R45xC: 0,5 W

KDL-32R50xC: 0,5 W

KDL-32R40xC: 0,5 W

Risoluzione schermo

KDL-48R55xC / 40R55xC / 40R45xC: 1.920 punti
(orizzontale) × 1.080 linee (verticale)

KDL-32R50xC / 32R40xC: 1.366 punti (orizzontale)
× 768 linee (verticale)

Dimensioni (circa) (l × a × p)

con supporto da tavolo

KDL-48R55xC: 108,9 × 67,2 × 20,1 cm

KDL-40R55xC / 40R45xC: 92,4 × 58,0 × 16,6 cm

KDL-32R50xC / 32R40xC: 73,8 × 47,0 × 15,1 cm

senza supporto da tavolo

KDL-48R55xC: 108,9 × 63,8 × 6,5 cm

KDL-40R55xC / 40R45xC: 92,4 × 54,6 × 6,5 cm

KDL-32R50xC / 32R40xC: 73,8 × 44,1 × 6,5 cm

Peso (circa)

con supporto da tavolo

KDL-48R55xC: 11,0 kg

KDL-40R55xC / 40R45xC: 8,7 kg

KDL-32R50xC / 32R40xC: 6,3 kg

senza supporto da tavolo

KDL-48R55xC: 10,4 kg

KDL-40R55xC / 40R45xC: 8,1 kg

KDL-32R50xC / 32R40xC: 5,8 kg

*¹ Non tutti i televisori dispongono della tecnologia DVB-T2 o DVB-S/S2 o del terminale dell'antenna satellitare.

*² Consumo energetico all'anno, basato sul consumo di corrente di un televisore che funzioni 4 ore al giorno per 365 giorni. Il consumo energetico effettivo dipenderà dal modo in cui verrà utilizzato il televisore.

*³ Il consumo specificato in standby viene raggiunto una volta ultimati i processi interni necessari del televisore.

Nota

- La disponibilità degli accessori opzionali dipende dai paesi/dalle regioni/dai modelli di televisore/dalle scorte.
- Non estrarre la scheda finta dall'alloggiamento CAM (Conditional Access Module, modulo di accesso condizionale) del televisore quando non è necessario inserire una vera smart card.
- Design e caratteristiche tecniche sono soggetti a modifiche senza preavviso.

Note sul funzionamento del televisore digitale

- Le funzioni relative al televisore digitale (DVB) saranno attive esclusivamente in paesi o zone dove vengano trasmessi i segnali digitali terrestri DVB-T/DVB-T2* (MPEG-2 e H.264/MPEG-4 AVC) o dove sia disponibile un servizio via cavo DVB-C compatibile (MPEG-2 e H.264/MPEG-4 AVC). Verificare con il proprio rivenditore locale la possibilità di ricevere un segnale DVB-T/DVB-T2* nella zona di residenza o chiedere al fornitore di servizi via cavo se il servizio DVB-C è adatto al funzionamento integrato con questo televisore.
- Il vostro fornitore di servizi via cavo potrà addebitare un costo aggiuntivo per tale servizio e richiedere che vengano accettati i propri termini e condizioni commerciali.
- Sebbene questo televisore segua le specifiche DVB-T/DVB-T2* e DVB-C, non è possibile garantire la compatibilità con future trasmissioni digitali terrestri DVB-T/DVB-T2* e digitali via cavo DVB-C.
- Alcune funzioni del televisore digitale potranno non essere disponibili in alcuni paesi/regioni e il cavo DVB-C potrà non funzionare correttamente con tutti i fornitori.

* Non tutti i televisori dispongono della tecnologia di trasmissione video digitale di 2° generazione T2*.

Informazioni sui marchi

- I termini HDMI e HDMI High-Definition Multimedia Interface e il logo HDMI sono marchi di fabbrica o marchi di fabbrica registrati di HDMI Licensing LLC negli Stati Uniti e in altri Paesi.
 - Prodotto su licenza di Dolby Laboratories. Dolby e il simbolo della doppia D sono marchi di fabbrica di Dolby Laboratories.
 - "BRAVIA" e BRAVIA sono marchi di fabbrica di Sony Corporation.
 - "Blu-ray Disc", "Blu-ray" e il logo "Blu-ray Disc" sono marchi di fabbrica di Blu-ray Disc Association.
 - Per informazioni sui brevetti DTS, consultare <http://patents.dts.com>. Prodotto su licenza di DTS, Inc. DTS, il simbolo DTS e DTS e il simbolo insieme sono marchi di fabbrica registrati e DTS 2.0+ Digital Out è un marchio di fabbrica di DTS, Inc. © DTS, Inc. Tutti i diritti riservati.
 - TUXERA è un marchio di fabbrica registrato di Tuxera Inc. negli Stati Uniti e in altri Paesi.
 - Windows Media è un marchio di fabbrica o un marchio di fabbrica registrato di Microsoft Corporation negli Stati Uniti e/o in altri Paesi.
 - Questo prodotto contiene tecnologia soggetta ad alcuni diritti di proprietà intellettuale di Microsoft. L'uso o la distribuzione di questa tecnologia al di fuori di questo prodotto sono vietati senza le licenze appropriate di Microsoft.
- Tranne KDL-40R45xC, KDL-32R40xC
- Opera® Devices SDK from Opera Software ASA. Copyright 1995-2014 Opera Software ASA. All rights reserved.
 - Wi-Fi, Wi-Fi Direct, Miracast e Wi-Fi Protected Setup sono marchi di fabbrica o marchi di fabbrica registrati di Wi-Fi Alliance.

Solo per modelli satellitari:

- DiSEqC™ è un marchio di fabbrica di EUTELSAT. Questo televisore supporta DiSEqC 1.0. Questo televisore non è progettato per il controllo di antenne motorizzate.



(tranne KDL-40R45xC, KDL-32R40xC)



Diagrammi a blocchi

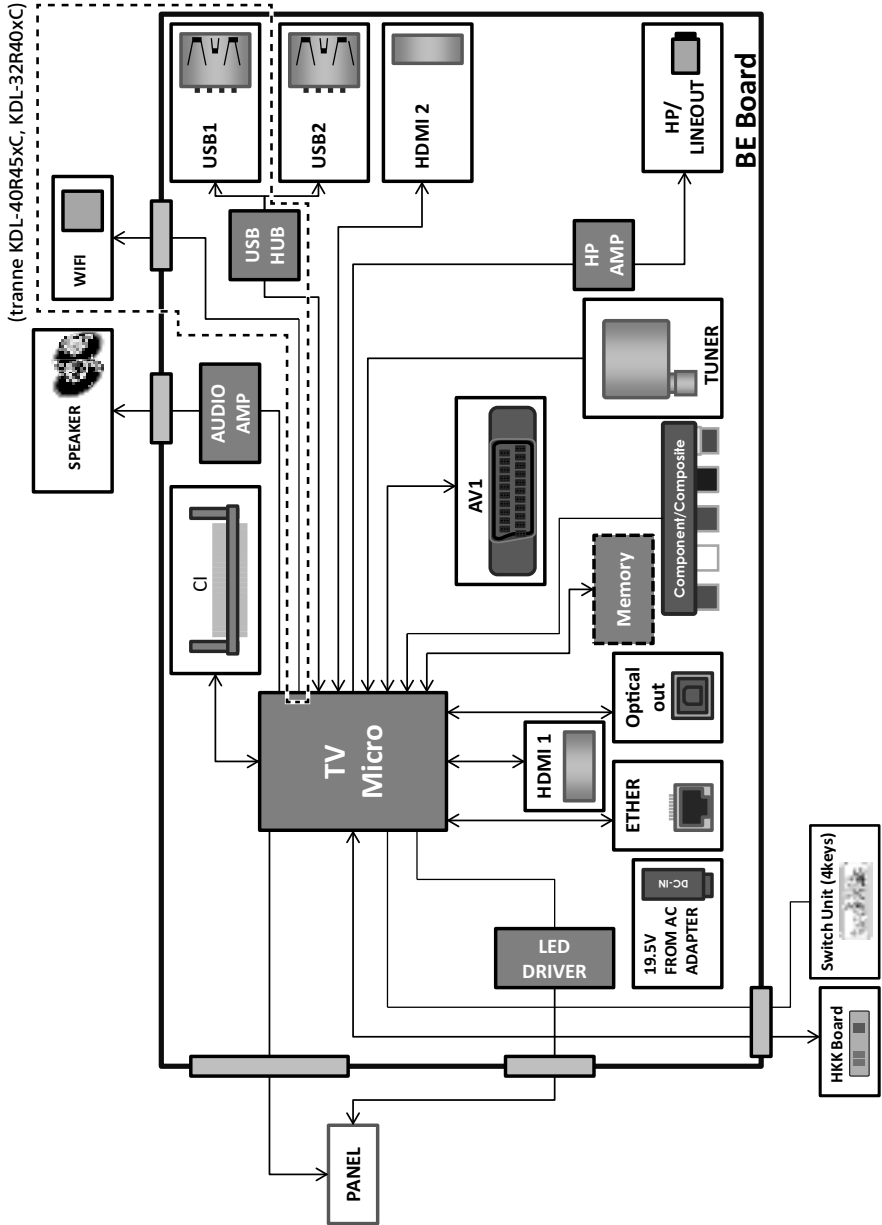

IT



Pour obtenir les informations utiles concernant les produits Sony
Información de utilidad para productos Sony
Voor nuttige informatie over Sony producten
Für hilfreiche Informationen zu Sony Produkten
Para informação útil sobre os produtos Sony
Per informazioni utili sui prodotti Sony

www.sony.eu/support

<http://www.sony.net/>

©2015 Sony Corporation



4562100211

4-562-100-21(1)