

BOSE[®]



Acoustimass[®] 6 series V

Acoustimass[®] 10 series V

home theater speaker systems

Owner's Guide | Brugervejledning | Bedienungsanleitung | Gebruiksaanwijzing | Omistajan opas | Guía del usuario
Notice d'utilisation | Manuale di istruzioni | Felhasználói útmutató | Podręcznik użytkownika | Guia dos proprietários | Bruksanvisningen

Important Safety Information

Please read this owner's guide and save it for future reference.



The lightning flash with arrowhead symbol within an equilateral triangle alerts the user to the presence of uninsulated, dangerous voltage within the system enclosure that may be of sufficient magnitude to constitute a risk of electric shock.



The exclamation point within an equilateral triangle, as marked on the system, is intended to alert the user to the presence of important operating and maintenance instructions in this owner's guide.



WARNINGS:

- To reduce the risk of fire or electrical shock, do not expose the product to rain or moisture.
- Do not expose this apparatus to dripping or splashing, and do not place objects filled with liquids, such as vases, on or near the apparatus. As with any electronic products, use care not to spill liquids into any part of the system. Liquids can cause a failure and/or a fire hazard.
- Do not place any naked flame sources, such as lighted candles, on or near the apparatus.



CAUTION:

- Do not make unauthorized alterations to the product; doing so may compromise safety, regulatory compliance, system performance and may void the warranty.



WARNING: This product contains magnetic material. Contact your physician if you have questions on whether this might affect the operation of your implantable medical device.

NOTES:

- Where the mains plug or appliance coupler is used as the disconnect device, such disconnect device shall remain readily operable.
- This product must be used indoors. It is neither designed nor tested for use outdoors, in recreation vehicles, or on boats.
- The speaker wire and interconnect cables included with the system are not approved for in-wall installation. Please check your local building codes for the correct type of wire and cable required for in-wall installation.



This symbol means the product must not be discarded as household waste, and should be delivered to an appropriate collection facility for recycling. Proper disposal and recycling helps protect natural resources, human health and the environment. For more information on disposal and recycling of this product, contact your local municipality, disposal service, or the shop where you bought this product.



Bose Corporation hereby declares that this product is in compliance with the essential requirements and other relevant provisions of Directive 1999/5/EC and all other applicable EU directive requirements. The complete declaration of conformity can be found at: www.Bose.com/compliance.

Important Safety Instructions

1. Read these instructions.
2. Keep these instructions.
3. Heed all warnings.
4. Follow all instructions.
5. Do not use this apparatus near water.
6. Clean only with a dry cloth.
7. Do not block any ventilation openings. Install in accordance with the manufacturer's instructions.
8. Do not install near any heat sources such as radiators, heat registers, stoves, or other apparatus (including amplifiers) that produce heat.
9. Protect the power cord from being walked on or pinched particularly at plugs, convenience receptacles, and the point where they exit from the apparatus.
10. Only use attachments/accessories specified by the manufacturer.
11. Unplug this apparatus during lightning storms or when unused for long periods of time.
12. Refer all servicing to qualified personnel. Servicing is required when the apparatus has been damaged in a way, such as power-supply cord or plug is damaged, liquid has been spilled or objects have fallen into the apparatus, the apparatus has been exposed to rain or moisture, does not operate normally, or has been dropped.

Names and Contents of Toxic or Hazardous Substances or Elements

Part Name	Toxic or Hazardous Substances and Elements					
	Lead (Pb)	Mercury (Hg)	Cadmium (Cd)	Hexavalent (CR(VI))	Polybrominated Biphenyl (PBB)	Polybrominated diphenylether (PBDE)
PCBs	X	0	0	0	0	0
Metal parts	X	0	0	0	0	0
Plastic parts	0	0	0	0	0	0
Speakers	X	0	0	0	0	0
Cables	X	0	0	0	0	0

0: Indicates that this toxic or hazardous substance contained in all of the homogeneous materials for this part is below the limit requirement in SJ/T 11363-2006.

X: Indicates that this toxic or hazardous substance contained in at least one of the homogeneous materials used for this part is above the limit requirement in SJ/T 11363-2006.

Please complete and retain for your records.

The serial number and model number are located on the connector panel of the Acoustimass® module.

Serial Number: _____

Model Number: _____

Purchase date: _____

Please keep your receipt together with this owner's guide.

Blu-rat Disc™ and "Blu-Ray™" are trademarks of the Blu-Ray Disc Association.

HDMI is a trademark or registered trademark of HDMI Licensing LLC in the United States and other countries.

©2014 Bose Corporation. No part of this work may be reproduced, modified, distributed, or otherwise used without written permission.

Introduction

Thank You 4
 Unpacking the carton 4

Setting Up

Placing your speakers to achieve realistic home theater sound..... 5
 Front left and right speakers..... 6
 Center speakers..... 6
 Rear speakers..... 6
 Powered Acoustimass® module..... 6
 Making the connections 7
 Connecting speakers to the Acoustimass module 7
 Connecting the Acoustimass® module to the receiver 8
 Checking the connections 9

Using Your System

Getting the most from your home theater speakers..... 10
 Adjusting the bass/room compensation..... 10
 Adjusting the LFE level 10
 Setting your digital surround sound receiver 11
 Receiving a digital audio signal..... 11
 Setting your analog surround sound receiver 11

Reference

Troubleshooting 12
 Customer service..... 13
 Cleaning..... 13
 Limited warranty information..... 13
 Accessories 13
 Technical Information..... 14
 Speaker driver complement..... 14
 System power rating 14
 Connectivity 14

Introduction

Thank You

We appreciate your choice of the Bose® Acoustimass® 6 series V or Acoustimass 10 series V home theater speaker system.

The Acoustimass 6 features five small cube speakers, while the Acoustimass 10 system features four cube speaker arrays and a center front speaker. These speakers, together with the Acoustimass module, produce a powerful and realistic home theater experience.

Unpacking the carton

Carefully unpack the carton contents:

1. Remove the brown inner carton containing the speakers.
2. Gently roll the carton onto its side and pull out the Acoustimass module.

WARNING: To avoid injury, use care in lifting the module, which weighs roughly 30 lb (14 kg).

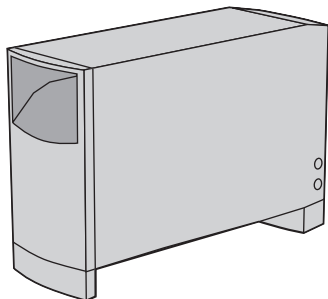

Powered acoustimass module

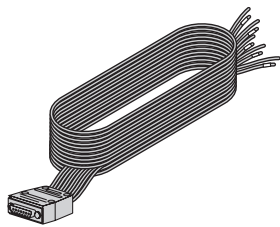

20-ft (6.1 m) system input cable

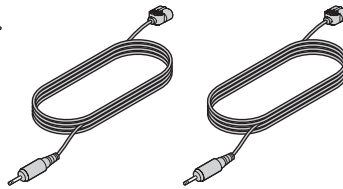

Three 20-ft (6.1 m) front speaker cables

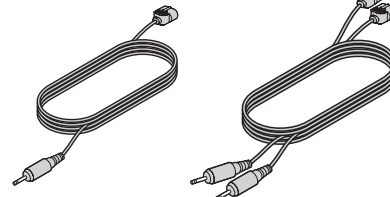

Two 50 ft (15.2 m) rear speaker cables

With Acoustimass 6 system

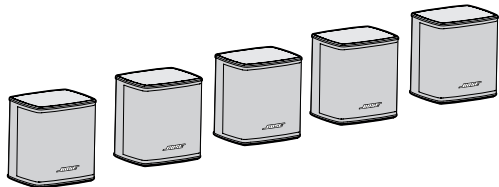

Five Virtually Invisible® series II speakers

With Acoustimass 10 system

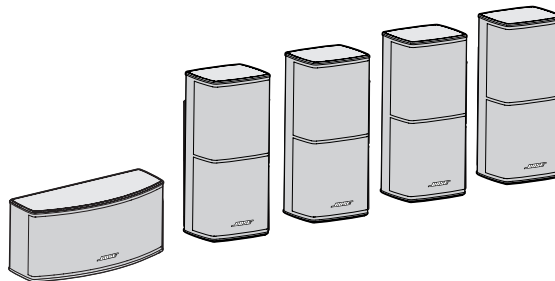

Four Direct/Reflecting® series II speakers and one horizontal center channel speaker

Power cord (1)



U.S./Canada



Europe



U.K./Singapore



Australia

Now is a good time to record the serial number for your product on your warranty card. Save all packaging materials for possible future use.

WARNING: To avoid danger of suffocation, keep the plastic bags that wrap these speakers out of the reach of children.

Placing your speakers to achieve realistic home theater sound

Keep these guidelines in mind when choosing a location for each speaker:

- The Acoustimass® module should be at least 2 feet (.6 m) from your TV set to prevent interference.
- Select a stable and level surface for each of the speakers.
- In an Acoustimass 10 system, the center channel speaker is for use at the front of the room and near the center of your TV. The other speakers are identical and can be placed interchangeably around the room.
- In the Acoustimass 6 system, all five speakers are identical and can be placed interchangeably around the room.
- The shape and size of your room and location of the furniture in it will affect your choice of speaker locations. Use the example below as a guideline for your home theater setup.

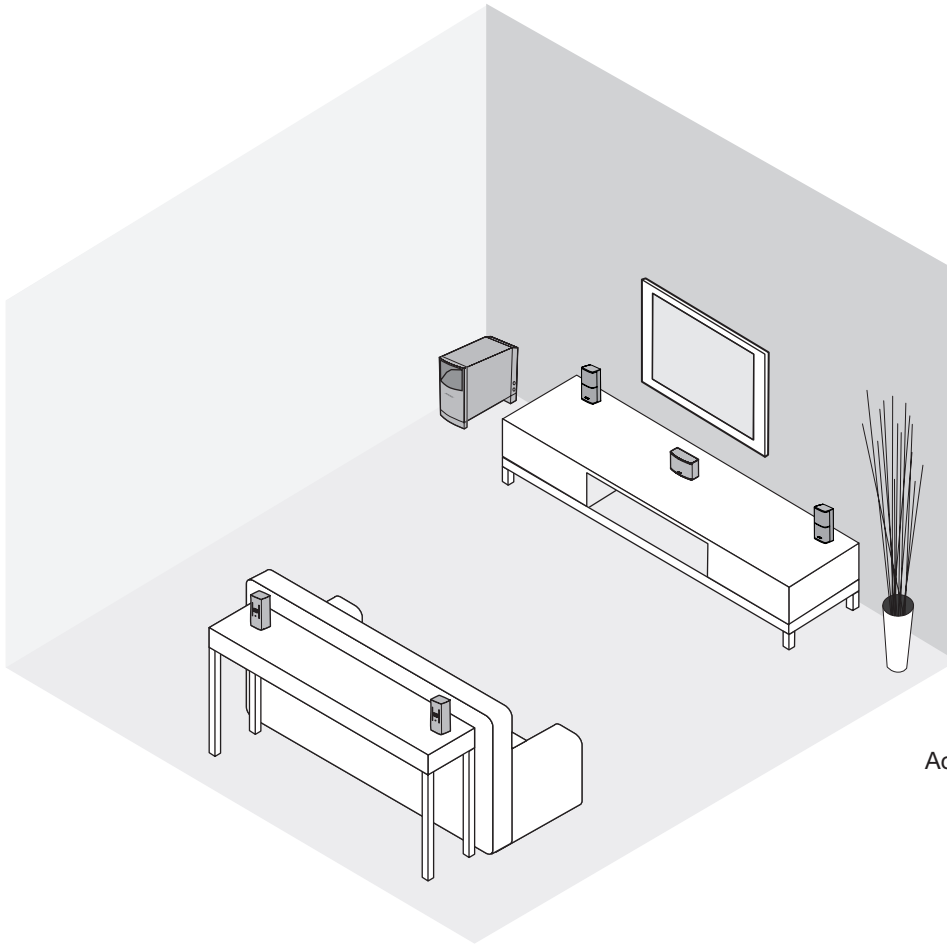

Acoustimass 10 series V system

Setting Up

Front left and right speakers

The goal for these is to create a sound image wider than the screen that seems natural to viewers sitting anywhere in the room.

- Place these two front speakers on either side of your TV.
- Keep them 6 feet (2 m) to 15 feet (5 m) apart and at least 6 inches (15 cm) away from any CRT (picture tube) TV.

Center speaker

Sound from the center speaker should seem to come from within the picture to give the most realistic performance of on-screen action and dialogue.

- Place the center speaker above, on top of, or below your TV. Do NOT rest the weight of the TV on the speaker.
- Keep the speaker in line with the vertical center of the screen, if possible, for the most accurate reproduction of dialogue.
- Keep the speaker at least 6 inches (15 cm) away from any CRT (picture tube) TV.

Rear speakers

While the rear (surround) speakers may deliver some dialogue, they serve primarily to deliver discrete sounds and special effects that expand the visual image. They help bring the viewer into the center of the action.

Choose locations that are practical and convenient, while considering these recommended guidelines:

- Position the left and right rear speakers so they can deliver sound on both sides of the viewer, rather than from directly behind.
- Place these speakers at the same height as the ears of a seated viewer or higher.

Powered Acoustimass® module

Acoustimass speaker technology makes it difficult to locate the source of low-frequency sound from this module. So feel free to hide it from view. Place the module according to the following guidelines:

- At the same end of the room as the TV screen.
- At least 2 feet (.6 m) from your TV set to prevent interference.
- To increase bass effects, turn the front opening toward a wall; turn it away from the wall to decrease bass effects.
- Keep both the front opening and the ventilation grille on the bottom of the module at least 2 inches (5 cm) from any other surface.
- Do not block the ventilation grilles located on the bottom of the module. Impeding ventilation can cause a reduction in the bass-frequency output from the module.

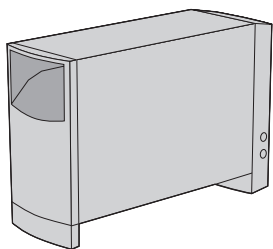

Preferred

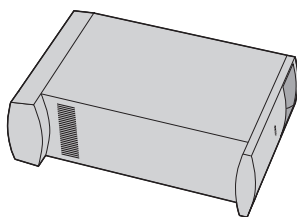

Alternate

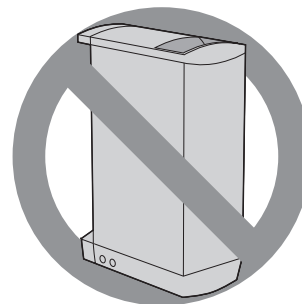

Making the connections

Only the Acoustimass® module connects to your receiver. The speakers all connect directly to the Acoustimass module.

WARNING: Do not connect the speakers to a receiver. This can result in damage to your system and possible electric shock.

Connecting speakers to the Acoustimass module

Insert the plug on each speaker cable into the connector on the module. Match the label on the plug to the proper connector.

1. Use the supplied 20-ft (6.1 m) speaker cables for the three front speakers.
 - Insert the **R** plug into the connector labeled **Right Front**.
 - Insert the **C** plug into the connector labeled **Center Front**.
 - Insert the **L** plug into the connector labeled **Left Front**.
2. Use the supplied 50-ft (15.2 m) speaker cables for the speakers at the rear of your room.
 - Insert the **RR** plug into the connector labeled **Right Rear**.
 - Insert the **LR** plug into the connector labeled **Left Rear**.
3. Insert the other end of each cable into the connector on each speaker, with the label facing down.

Note: Find the label on each speaker cable that matches it to the proper speaker:

Speaker cable label	
L for the speaker at the left front	LR for the speaker at the left rear
R for the speaker at the right front	RR for the speaker at the right rear
C for the speaker at the center front	

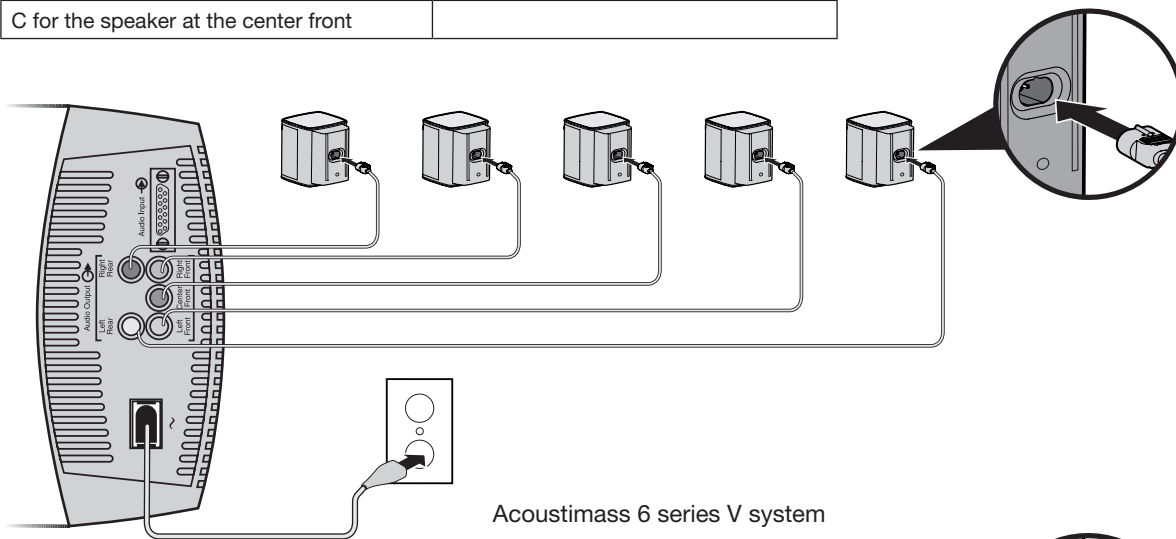

Acoustimass 6 series V system

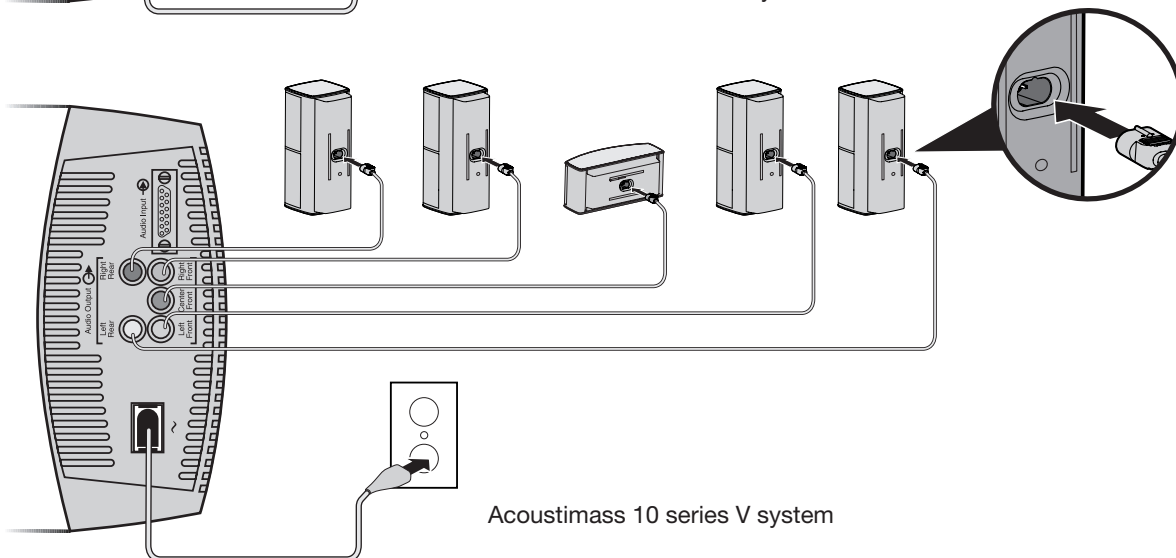

Acoustimass 10 series V system

Setting Up

Connecting the Acoustimass® module to the receiver

CAUTION: Before making these connections, turn off your receiver to prevent unwanted noises when you plug the Acoustimass® module into it.

The system input cable is 20 feet (6.1 m) long and connects to your surround receiver. Unlike the speaker cables, this input cable has a multi-pin connector that inserts into the **Audio Input** connector on the module.

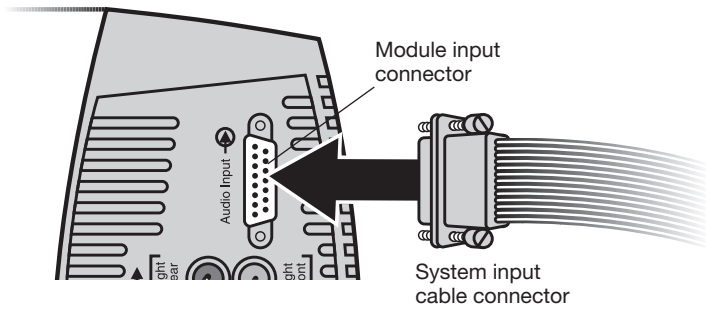

At the other end of the system input cable, multiple wire pairs “unzip” for easy reach and insertion into terminals on your receiver. A red collar marks a wire as positive (+) wire.

CAUTION: Do NOT connect your module to the TV, which lacks the required amplification.

The single RCA plug at that end is for use ONLY with a receiver that handles low-frequency effects and provides an **LFE/SUBWOOFER** connector.

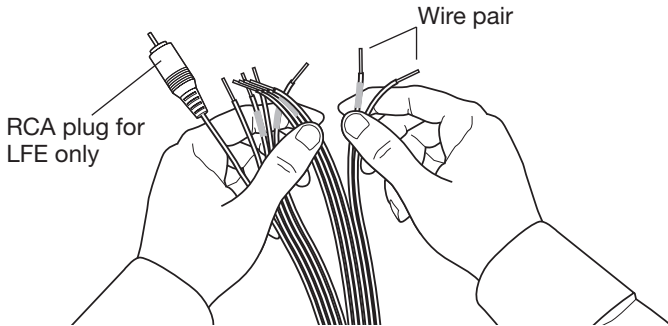

To make the connections:

1. Insert the multi-pin connector on the system input cable into the input connector on the Acoustimass® module. Tighten the two thumbscrews to secure the connection.
2. Connect each wire pair on the other end of the system input cable to your surround receiver, which should have audio output terminals labeled:
 - Right, Left, and Center for the front audio channels.
 - Right Surround and Left Surround for the rear channels. The specific labels on your receiver may differ slightly.

CAUTION: Do not allow exposed wires to brush against each other; this could damage your receiver.
3. Carefully match the polarity of the connections (+ to + and – to –).
 - Attach each red-collared wire (+) to the appropriate + terminal.
 - Attach each plain wire (–) to the appropriate – terminal.
4. If applicable to your receiver, insert the RCA plug marked **LFE** on the system input cable into the **LFE/SUBWOOFER OUT** connector on your surround receiver. Remove the cover first.

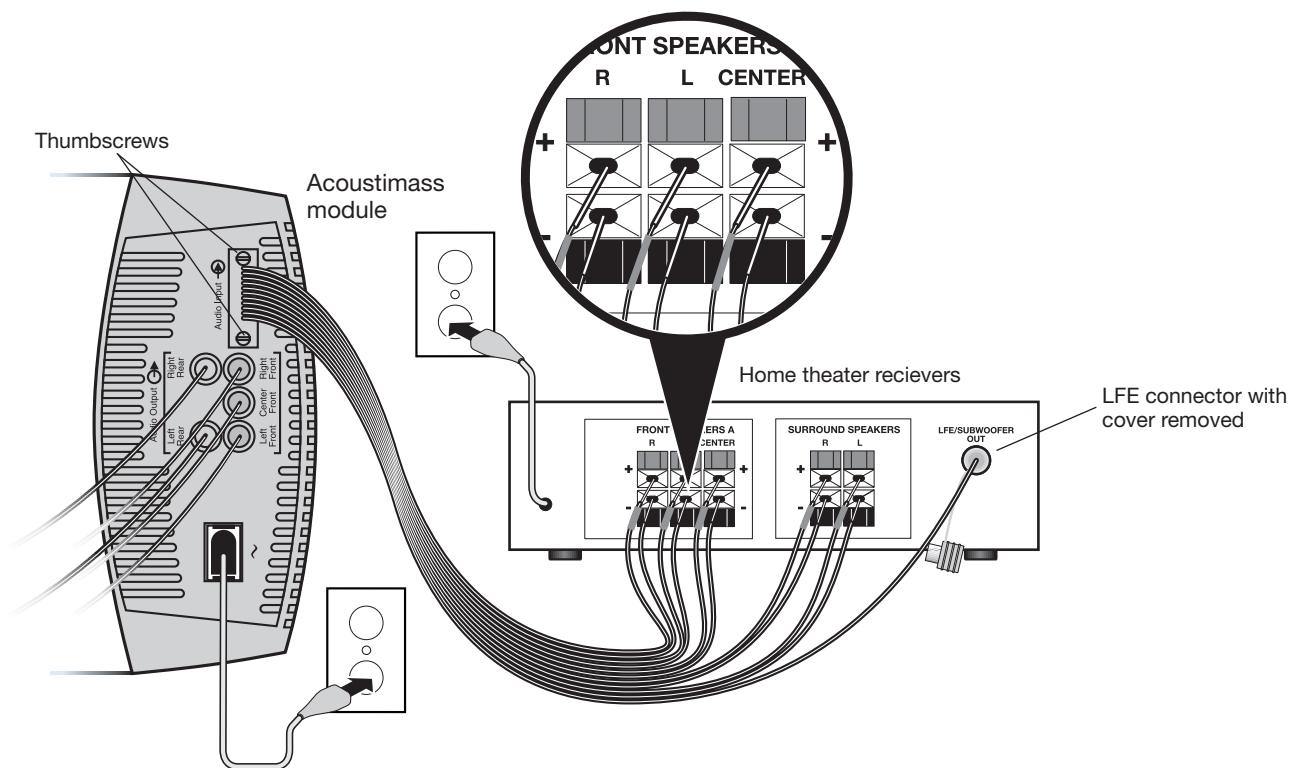

Checking the connections

Before plugging in the Acoustimass module, check all connections from the receiver to the module and the module to the speakers.

- Make sure all speakers are connected to the proper terminals according to their position in your room.
- Check to be sure all wires are connected to your surround receiver with the proper polarity (+ to + and – to – wires). Incorrect wiring can result in a total loss of module output.
- Correct any wiring problems before you plug in your receiver and turn it on.

When all the connections check out, plug the power cord from the Acoustimass module into an AC (mains) outlet. Plug in the receiver also.

Note: Bose recommends using a quality surge suppressor on all electronics equipment. Voltage variations and spikes can damage electronic components in any system. Using a high-quality suppressor (available at electronics stores) can eliminate the vast majority of failures caused by a power surge.

Using Your System

Getting the most from your home theater speakers

With system connections completed and the module plugged in, your Acoustimass® system is now ready for use.

Familiarize yourself with the controls and built-in protections that adjust the audio of this system. They offer options to suit your particular style of use and preferences.

CAUTION: This system provides an automatic protection circuit to help guard against damage from electrical stresses and overload of the system. At high volume levels, the circuit activates to reduce output, which slightly decreases the volume. If you notice this decrease, be aware that your system is functioning as designed. This volume reduction also indicates that power input to the system may exceed safe levels. Sustained listening at these levels is not recommended.

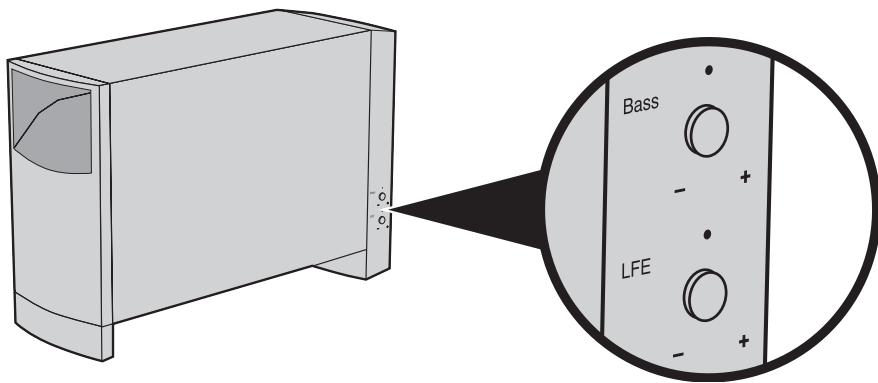

Adjusting the bass/room compensation

After placing the Acoustimass module where you want it, you can fine-tune it for that location. Make this adjustment only as necessary.

For example:

- If the system performance lacks bass, turn the BASS control (shown above) clockwise to increase the low-frequency output of the module.
- If the audio overemphasizes bass, turn the knob counter-clockwise to reduce the low-frequency output of the module.

The setting made at the factory is meant for use in the most common room arrangements.

Adjusting the LFE level

The LFE level control (shown above) is for use only with receivers that provide an LFE/SUBWOOFER channel.

By turning the knob, you can adjust the relative level of the low-frequency effects from movie soundtracks. Use it to match the volume level of the LFE channel with volume levels of your other speaker channels.

You can check all levels by using the “test tones” feature on your digital surround sound receiver. For details on using this feature, refer to the owner’s guide provided with your surround receiver.

Setting your digital surround sound receiver

Speakers in your Acoustimass® 6 series V or Acoustimass 10 series V system are fully compatible with the audio output of digital surround receivers. The system's integrated signal processing supports full low-frequency reproduction from all channels.

To gain complete advantage of these system capabilities, you may want to adjust some settings on your receiver. To make changes, use the digital display menu on the receiver and refer to the list of recommended settings below.

Speaker	Receiver setting
Left and right	LARGE
Center	LARGE
Left and right surround	LARGE
LFE/Subwoofer	ON

Note: If your receiver provides it, the LFE or Subwoofer option setting should be ON and the crossover value at the lowest number possible, which is typically 80 Hz.

Receiving a digital audio signal

For the digital audio signal from additional sources (Blu-ray™ or DVD player, CBL/SAT box, gaming system, etc.) to reach your surround receiver, you need a digital audio connection between the additional source and receiver.

- Use either the HDMI™, Optical or Coaxial input on the receiver to connect to the digital output from the additional source. Do not use more than one connection.
- Be sure to select the digital output in the setup menu of your additional source.

For additional setup and operating information, please refer to the owner's guide that came with your surround receiver.

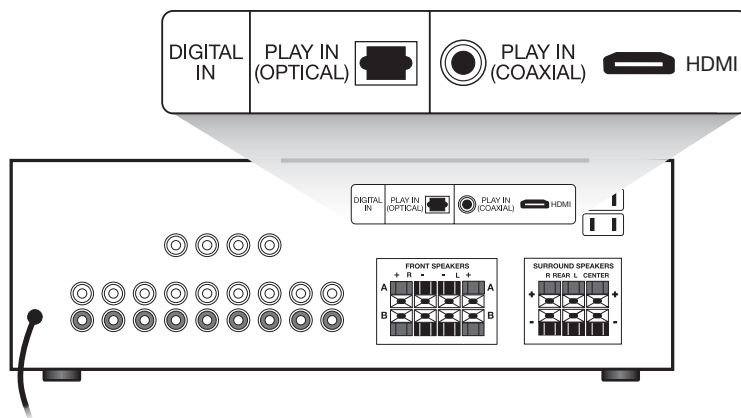

Setting your analog surround sound receiver

For analog (non-digital) surround sound applications, we recommend that you set the surround sound center mode of your receiver to Wide. For instructions on how to change this setting, refer to the owner's guide provided with your surround receiver.

Reference

Troubleshooting

If you have a problem with your Acoustimass® speaker system, turn off your sound source and try the following solutions. If you still have a problem, contact your Bose® dealer to arrange for service. To contact Bose directly, refer to the contact sheet in the carton.

Problem	What to do
System does not function at all	<ul style="list-style-type: none">• Make sure the receiver and powered Acoustimass module are plugged into an operating AC outlet and that the receiver is turned on.• Be sure to select an audio source on the receiver (Blu-ray or DVD player, CBL/SAT box, gaming system, etc.).
No sound	<ul style="list-style-type: none">• Increase the volume.• Disconnect any headphones.• Check the speaker connections at the bass module, receiver, and speakers.• Make sure that both the powered Acoustimass module and the receiver are plugged in.• For digital sound, be sure an HDMI, coaxial or optical cable connects the digital output of the audio source with the digital input on your receiver.• Be sure the audio source selected is correct. For example, select DVD audio on your receiver to hear the DVD sound.
No surround sound	<ul style="list-style-type: none">• Make sure the source material contains surround sound.• If you are using the Dolby Pro-Logic mode on your receiver, make sure surround sound is turned on.• Be sure the source material (Blu-ray™ or DVD player, CBL/SAT box, gaming system, etc.) is Dolby Digital encoded.• Be sure your receiver is processing a signal from a stereo TV, laserdisc, Blu-ray player or DVD player, or other surround sound source.• If you are using digital programming, verify that the settings are correct at the receiver.
No bass	<ul style="list-style-type: none">• Be sure the speaker connections from the receiver to the amplifier are in the correct phase, red-collared wire to red connector (+ to + and - to -).• Verify that the speaker size in the receiver is set to large.
Not enough or too much bass	<ul style="list-style-type: none">• Move your Acoustimass module closer to a wall or corner to increase bass. Move it farther from a wall or corner to decrease bass.• Adjust the LFE level or Room Compensation control.
Sound is distorted	<ul style="list-style-type: none">• Make sure speaker wire is not damaged.• Reduce the volume of external components connected to the receiver.

Customer service

For additional help in solving problems, contact the Bose® Customer Service office appropriate to your area. See the contact sheet in the carton.

Cleaning

The cabinets of your Acoustimass® speaker system may be cleaned only with a soft dry cloth. Do not use any sprays near the system or allow liquids to spill into any openings. Also, do not use any solvents, chemicals, or cleaning solutions containing alcohol, ammonia, or abrasives.

The grille assemblies on the speakers may be carefully vacuumed, if necessary. Please note that the drivers are located directly behind the grille and are easily damaged if reasonable care is not taken.

Limited warranty information

Your Acoustimass® speaker system is covered by a limited warranty. Details of the warranty are provided on the warranty card that came with your system. Please fill out the information section on the card and mail it to Bose. Failure to do so, however, does not affect your rights.

The warranty information provided with this product does not apply in Australia or New Zealand. See our website at www.bose.com.au/warranty or www.bose.com.nz/warranty for details of the Australia and New Zealand warranty.

Accessories

You can place system speakers on wall brackets, table stands or floor stands. To purchase these accessories, contact your local Bose® dealer or visit www.Bose.com.

For the following accessories:

- Input cable adapter for use with in-wall wiring from the Acoustimass module to the receiver
- 20-ft (6.1 m) extension cable for use between the Acoustimass module and the receiver
- Speaker cable adapters for use with in-wall wiring

Contact your authorized Bose dealer. Or to contact Bose directly, refer to the contact sheet in the carton.

Speaker driver complement

Acoustimass® 10 system:

- Cube speaker arrays and center front speaker:
Two 2.5" (6.35 cm) Twiddler™ speakers
- Powered Acoustimass module:
Two 5.25" (13 cm) woofers

Acoustimass 6 system:

- Cube speakers:
One 2.5" (6.35 cm) Twiddler™ speaker
- Powered Acoustimass module:
One 5.25" (13 cm) woofers

System power rating

Acoustimass 10 system:

U.S./Canada: 100-127V ~ 50/60 Hz 270W

Europe/Australia: 220-240V ~ 50/60 Hz 270W

Acoustimass 6 system:

U.S./Canada: 100-127V ~ 50/60 Hz 135W

Europe/Australia: 220-240V ~ 50/60 Hz 135W

Connectivity

Acoustimass 10 system:

Compatible with A/V receivers and amplifiers rated from 10 to 200 watts per channel, rated from 4 to 8 ohms

Acoustimass 6 system:

Compatible with A/V receivers and amplifiers rated from 10 to 150 watts per channel, rated from 4 to 8 ohms

Acoustimass 10 system:

Cube speaker array and center front speaker: 2.2 lb (1kg) each

cube speaker array: 7.4"H x 3.2"W x 3.3"D (15.7 cm x 7.9 cm x 10.2 cm)

center front speaker: 3.4"H x 7.3"W x 3.2"D (15.7 cm x 7.9 cm x 10.2 cm)

Module: 35 lb (15.8 kg)

16.3"H x 8.1"W x 25.3"D (41.4 cm x 20.6 cm x 64.3 cm)

Acoustimass 6 system:

Cube speaker: 1.18 lb (0.45 kg) each

3.7"H x 3.2"W x 3.3"D (9.5 cm x 8.3 cm x 8.4 cm)

Module: 27 lb (12.2 kg)

16.3"H x 8.1"W x 22.3"D (41.4 cm x 20.6 cm x 56.6 cm)

Vigtige sikkerhedsoplysninger

Læs venligst denne brugervejledning, og gem den, så du har adgang til den senere.



Lynet med et pilehoved indeni en ligesidet trekant gør brugeren opmærksom på, at der i systemets kabinet kan være uisoleret farlig spænding, som kan være så kraftig, at der er risiko for elektrisk stød.



Mærket med et udårbstegn i en ligesidet trekant skal gøre brugeren opmærksom på vigtige betjenings- og vedligeholdelsesinstruktioner i denne brugervejledning.



ADVARSLER:

- Produktet må ikke udsættes for regn eller fugtighed af hensyn til risikoen for brand eller elektrisk stød.
- Udsæt ikke dette apparat for dryp eller stænk, og placer ikke genstande, der er fyldt med væske, på eller nær ved apparatet. Som ved alle elektriske apparater skal du passe på ikke at spilde væske på nogen af systemdelene. Væsker kan forårsage fejl i systemet og/eller medføre fare for brand.
- Placer ikke nogen form for åben ild (f.eks. stearinlys) på eller tæt ved apparatet.



FORSIGTIG!

- Foretag ikke nogen uautoriserede ændringer af produktet. Dette kan kompromittere sikkerheden, regeloverholdelsen og systemets ydeevne og kan medføre, at garantien bortfalder.



ADVARSEL: Dette produkt indeholder magnetisk materiale. Kontakt din læge, hvis du er i tvivl om, hvorvidt dette kan påvirke din implanterbare medicinske enheds funktion.

NOTER:

- Hvis netstikket eller stikdåsen anvendes som afbryder, skal denne afbryder være let at komme til.
- Dette produkt skal anvendes inden døre. Det er hverken designet eller testet til udendørs brug, brug i fritidskøretøjer eller i både.
- Den højttalerledning og de tilslutningskabler, som følger med systemet, er ikke godkendt til installation i væggen. Kontroller de lokale bygningsregler for at få oplysninger om den type ledning og kabel, der kræves ved installation i væggen.



Dette symbol betyder, at produktet ikke må smides ud som husholdningsaffald og bør indleveres til en passende indsamlingsordning med henblik på genanvendelse. Korrekt bortskaffelse og genanvendelse bidrager til at beskyttelse naturressourcer, menneskets sundhed og miljøet. Hvis du ønsker flere oplysninger om bortskaffelse og genanvendelse af dette produkt, kan du kontakte din kommune, dit renovationsselskab eller den butik, hvor du har købt dette produkt.



Bose Corporation erklærer hermed, at dette produkt stemmer overens med de væsentlige krav og andre relevante bestemmelser i direktiv 1999/5/EF og alle andre relevante krav i EU-direktiver. Den fulde overensstemmelseserklæring kan findes på www.Bose.com/compliance.

Vigtige sikkerhedsinstruktioner

1. Læs disse instruktioner.
2. Gem disse instruktioner.
3. Ret dig efter alle advarsler.
4. Følg alle instruktioner.
5. Anvend ikke dette apparat i nærheden af vand.
6. Rengør kun med en tør klud.
7. Undgå at blokere ventilationsåbningerne. Installer i overensstemmelse med producentens instruktioner.
8. Installer ikke i nærheden af varmekilder som f.eks. radiatorer, varmeovne, komfurer eller andre apparater (herunder forstærkere), der producerer varme.
9. Beskyt netledningen mod at blive trådt på eller klemt, specielt ved stikket, stikkontakter, og hvor den kommer ud af udstyret.
10. Brug kun tilslutningsudstyr/tilbehør, der er angivet af producenten.
11. Afbryd strømmen til apparatet under tordenvejr, eller når det står ubrugt i lang tid.
12. Overlad al service til kvalificeret servicepersonale. Indlevering til service er nødvendig, hvis apparatet på nogen måde er beskadiget, f.eks. hvis netledningen eller stikket er beskadiget, hvis der er blevet spildt væske, hvis der er kommet genstande ind i apparatet, hvis apparatet er blevet udsat for regn eller fugt, hvis det ikke virker normalt, eller hvis det er blevet tabt.

Navne på og indhold af giftige eller farlige stoffer eller elementer

Delens navn	Giftige eller farlige stoffer og elementer					
	Bly (Pb)	Kviksølv (Hg)	Cadmium (Cd)	Hexavalent (CR(VI))	Polybromeret biphenyl (PBB)	Polybromeret diphenylether (PBDE)
PCB'er	X	0	0	0	0	0
Metaldele	X	0	0	0	0	0
Plastikdele	0	0	0	0	0	0
Højttalere	X	0	0	0	0	0
Kabler	X	0	0	0	0	0

0: Angiver, at dette giftige eller skadelige stof, som findes i alle de homogene materialer for denne del, er under grænsekravet i SJ/T 11363-2006.

X: Angiver, at dette giftige eller skadelige stof, som findes i mindst ét af de homogene materialer, der anvendes til denne del, er over grænsekravet i SJ/T 11363-2006.

Bedes udfyldt og opbevaret, så du har det til rådighed.

Serienummeret og modelnummeret findes på Acoustimass®-modulets stikpanel.

Serienummer: _____

Modelnummer: _____

Købsdato: _____

Opbevar kvitteringen sammen med denne brugervejledning.

Blu-ray Disc™ og Blu-ray™ er varemærker, som tilhører Blu-ray Disc Association.

HDMI er et varemærke eller et registreret varemærke, som tilhører HDMI Licensing LLC i USA og andre lande.

©2014 Bose Corporation. Gengivelse, ændring, distribution eller anden brug af denne publikation eller dele deraf er forbudt uden skriftlig tilladelse.

Indledning

Tak	4
Udpakning af kassen	4

Opstilling

Placering af højttalerne for opnåelse af realistisk hjemmebiograflyd	5
Venstre og højre fronthøjttaler	6
Midterste højttaler.....	6
Baghøjttalere	6
Elektrisk Acoustimass®-modul	6
Foretagelse af tilslutninger	7
Tilslutning af højttalerne til Acoustimass-modulet.....	7
Tilslutning af Acoustimass®-modulet til modtageren	8
Kontrol af tilslutningerne	9

Sådan bruges systemet

Få mest muligt ud af din hjemmebiografs højttalere.....	10
Justering af bassen/rumkompensation.....	10
Justering af LFE-niveauet	10
Indstilling af den digitale surroundsound-modtager.....	11
Modtagelse af et digitalt lydsignal.....	11
Indstilling af den analoge surroundsound-modtager	11

Reference

Fejlfinding	12
Kundeservice.....	13
Rengøring.....	13
Information om den begrænsede garanti	13
Tilbehør	13
Tekniske oplysninger	14
Højttalerdriverkomplement.....	14
Systemets nominelle effekt	14
Forbindelsesmuligheder.....	14

Indledning

Tak

Det glæder os, at du har valgt Bose® Acoustimass® 6 series V eller Acoustimass 10 series V højttalersystemet til hjemmebiograf. Acoustimass 6 har fem små kubehøjttalere, mens Acoustimass 10-systemet har fire rækker med kubehøjttalere og en midterste fronthøjttaler. Disse højttalere leveres sammen med Acoustimass-modulet en effektiv og realistisk hjemmebiografoplevelse.

Udpakning af kassen

Tag forsigtigt indholdet ud af kassen:

1. Fjern den indvendige brune kasse, der indeholder højttalerne.
2. Vip forsigtigt kassen om på siden, og træk Acoustimass-modulet ud.

ADVARSEL: Vær forsigtig, så du undgår at komme til skade, når du løfter modulet, som vejer ca. 14 kg.

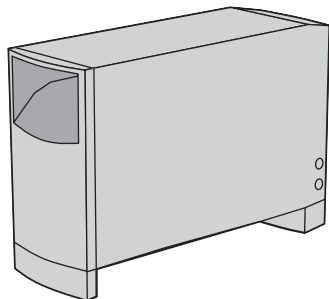

Elektrisk Acoustimass-modul

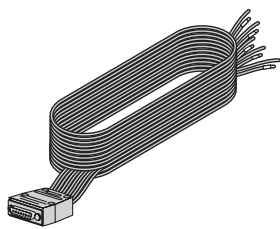

6,1 m systemindgangskabel

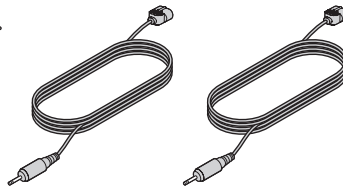

Tre 6,1 m fronthøjttalerkabler

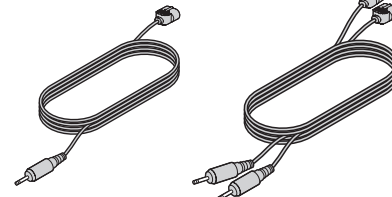

To 15,2 m baghøjttalerkabler

Med Acoustimass 6 system

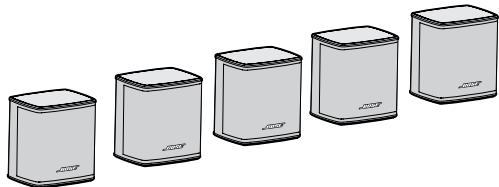

Fem Virtually Invisible® series II-højttalere

Med Acoustimass 10 system

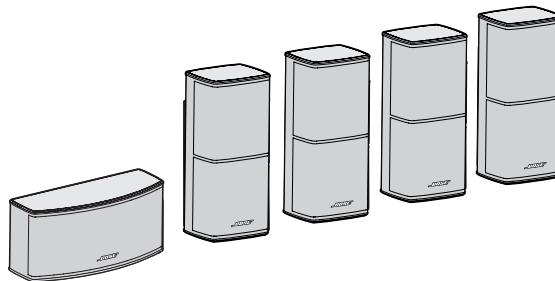

Fire Direct/Reflecting® series II-højttalere og en vandret centerhøjttaler

Netkabel (1)



USA/Canada



Europa



UK/Singapore



Australien

Nu er det et godt tidspunkt at skrive produktets serienummer på dit garantikort. Gem al emballage til eventuel senere brug.

ADVARSEL: Opbevar de plastikposer, som højttalerne er pakket ind i, utilgængelige for børn for at undgå risiko for kvælning.

Placering af højttalerne for opnåelse af realistisk hjemmebiograflyd

Tag disse retningslinjer i betragtning, når du vælger en placering til hver højttaler.

- Acoustimass®-modulet skal være mindst 0,6 m fra dit tv for at forhindre interferens.
- Vælg en stabil og plan overflade til hver af højttalerne.
- I et Acoustimass 10-system er centerhøjttaleren beregnet til brug forrest i rummet og i nærheden af midten af dit tv. Den andre højttalere er identiske, og det er lige meget, hvilken der placeres hvor i rummet.
- I Acoustimass 6-systemet er alle fem højttalere identiske, og det er lige meget, hvilken der placeres hvor i rummet.
- Dit rums facon og størrelse samt møblernes placering vil påvirke, hvor du vælger at placere højttalerne. Brug nedenstående eksempel som en retningslinje til opsætning af din hjemmebiograf.

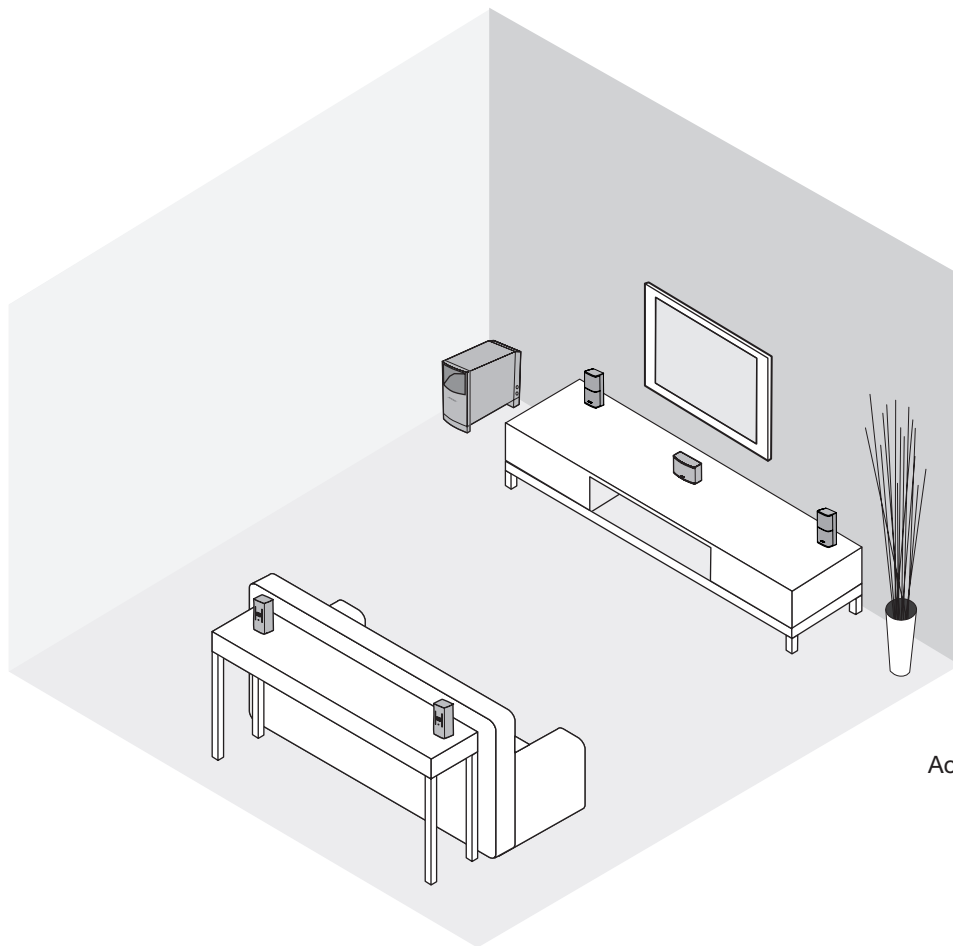

Acoustimass 10 Series V-system

Opstilling

Venstre og højre fronthøjtaler

Målet er at skabe et lydbillede, der er bredere end skærmen, og som virker naturligt for seere, der sidder et eller andet sted i rummet.

- Placer disse to forreste højttalere på hver side af tv'et.
- Hold dem 2 meter til 5 meter fra hinanden og mindst 15 cm væk fra ethvert CRT-tv (billedrør).

Midterste højttaler

Lyden fra den midterste højttaler skal synes at komme fra selve billedet for at give den mest realistiske lyd for handlingen og dialogen på skærmen.

- Placer den midterste højttaler over, oven på eller under tv'et. Lad IKKE tv'et hvile oven på højttaleren.
- Hold højttaleren på linje med skærmens lodrette midte, hvis det er muligt, for at give den mest nøjagtige gengivelse af dialogen.
- Hold højttaleren mindst 15 cm væk fra et CRT-tv (billedrør).

Baghøjtalere

Selvom de bagerste (surround) højttalere kan levere nogen dialog, er deres primære formål at levere diskrete lyde og specialeffekter, der udvider det visuelle billede. De hjælper med at bringe seeren ind midt i handlingen.

Vælg placeringer, der er praktiske og passende, mens du tager følgende anbefalede retningslinjer i betragtning:

- Placer den venstre og højre baghøjtaler, så de leverer lyd på begge sider af seeren, og ikke fra direkte bag ham eller hende.
- Disse højttalere bør placeres i samme højde som ørerne på en siddende seer eller hører.

Elektrisk Acoustimass®-modul

Acoustimass-højtalerteknologien gør det svært at lokalisere, hvor dette moduls lavfrekvenslyd kommer fra. Så gem det blot et sted, hvor det ikke ses. Placer modulet i overensstemmelse med følgende retningslinjer:

- I samme ende af rummet som tv-højtalerne.
- Hold modulet mindst 0,6 m fra dit tv for at forhindre interferens.
- For at forøge baseeffekterne skal den forreste åbning vendes mod en væg. Eller drej den bort fra væggen for at mindske baseeffekten.
- Hold både frontåbningen og ventilationsgitteret i bunden af modulet mindst 5 cm væk fra andre overflader.
- Undlad at blokere de ventilationsgittere, der sidder i bunden af modulet. Hindring af ventilation kan forårsage en reduktion af basfrekvensudgangen fra modulet.

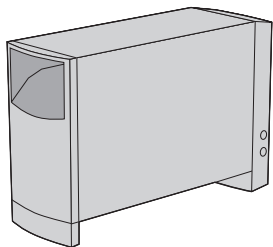

Foretrukket

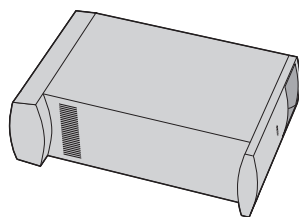

Alternativ

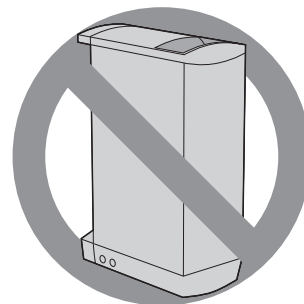

Foretagelse af tilslutninger

Kun Acoustimass®-modulene tilsluttes direkte til din modtager. Alle højttalere tilsluttes direkte til Acoustimass-modulene.

ADVARSEL: Tilslut ikke højttalerne til en modtager. Dette kan resultere i skader på dit system og elektrisk stød.

Tilslutning af højttalerne til Acoustimass-modulene

Sæt stikket på hvert højttalerkabel ind i stikket på modulet. Sørg for, at mærket på stikket passer til det rigtige stik.

1. Brug de medfølgende 6,1 meter lange højttalerkabler til de tre fronthøjttalere.
 - Sæt **R** stikket i stikket, der er mærket **Right Front**
 - Sæt **C** stikket i stikket, der er mærket **Center Front**.
 - Sæt **L** stikket i stikket, der er mærket **Left Front**.
2. Brug de medfølgende 15,2 meter lange højttalerkabler til højttalerne bagest i rummet.
 - Sæt **RR** stikket i stikket, der er mærket **Right Rear**.
 - Sæt **LR** stikket i stikket, der er mærket **Left Rear**.
3. Sæt den anden ende af hvert kabel i stikket på hver højttaler, hvor mærket vender nedad.

Bemærk: Find det mærke på hvert højttalerkabel, der passer til den rigtige højttaler:

Mærke på højttalerkabel	
L for højttaleren forrest til venstre	LR for højttaleren bagest til venstre
R for højttaleren forrest til højre	RR for højttaleren bagest til højre
C for højttaleren forrest i midten	

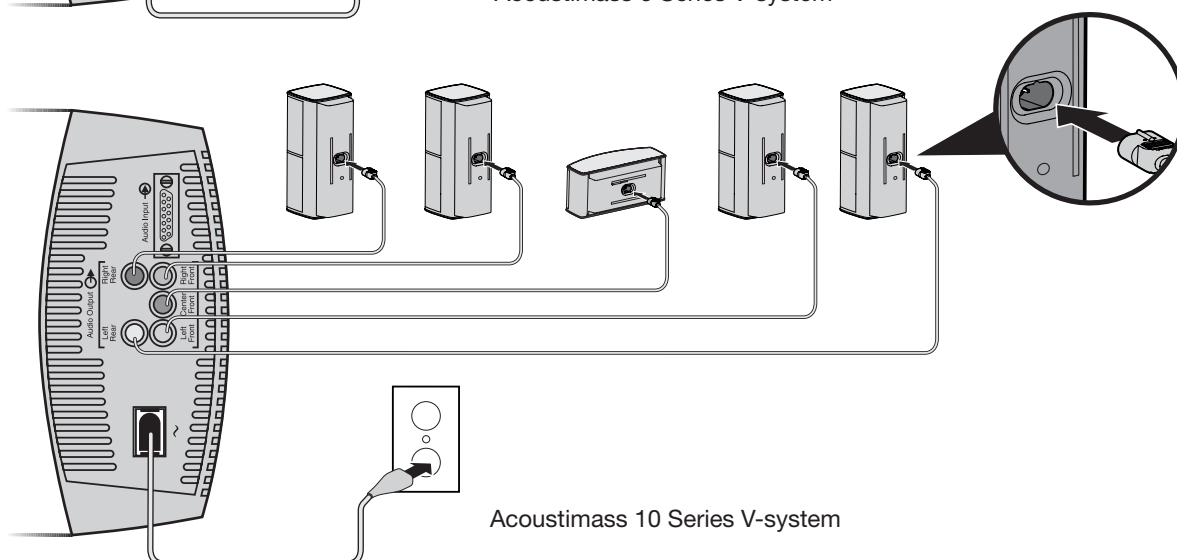
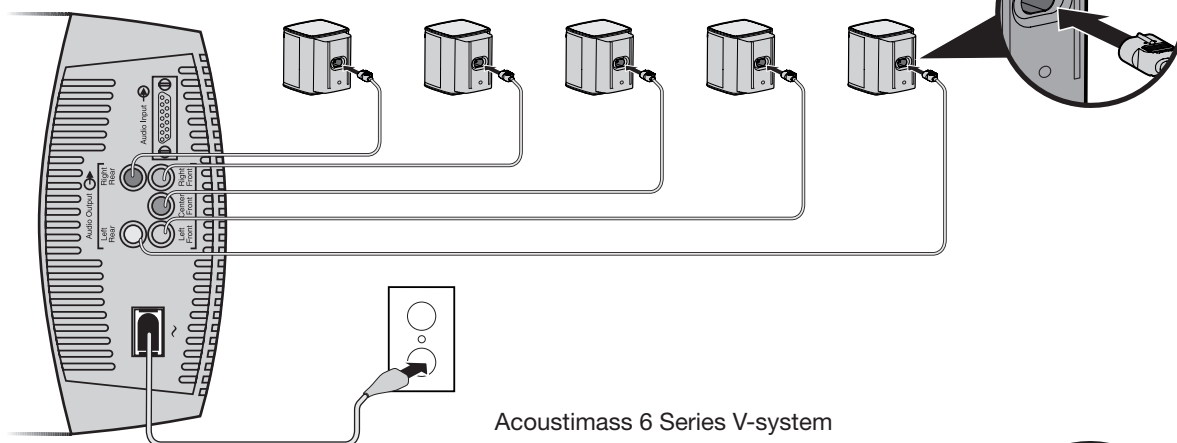

Opstilling

Tilslutning af Acoustimass®-modulet til modtageren

FORSIGTIG: Inden disse tilslutninger foretages, skal der slukkes for modtageren for at forhindre uønsket støj, når du sætter Acoustimass®-modulet til.

Systemindgangskablet er 6,1 meter langt og tilsluttes surroundmodtageren. I modsætning til højttalerkablerne har dette indgangskabel et stik med mange stikben, der skal ind i **Audio Input**-stikket på modulet.

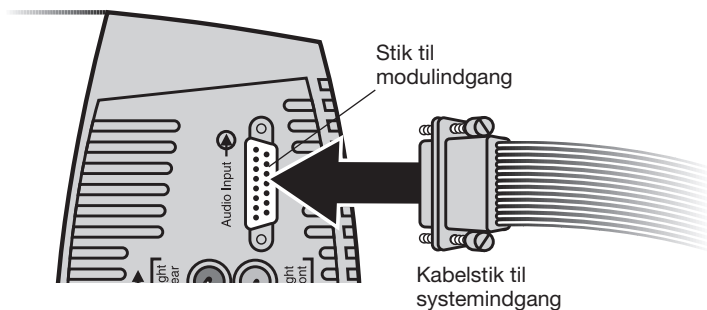

I den anden ende af systemindgangskablet sidder der flere ledningspar, der er lette at trække fra hinanden, så de kan nå, når de sættes ind i klemmerne på din modtager. En rød krave angiver, at en ledning er positiv (+).

FORSIGTIG: Tilslut IKKE dit modul til tv'et, idet det ikke har den nødvendige forstærkning.

RCA-stikket i denne ende er KUN beregnet til brug med en modtager, der håndterer lavfrekvens effekter og har et **LFE/SUBWOOFER**-stik.

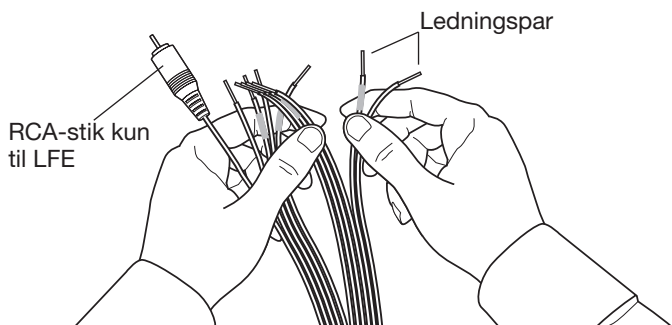

Sådan foretages tilslutningerne:

1. Sæt det flerbenede stik på systemindgangskablet i indgangsstikket på Acoustimass®-modulet. Stram de to fingerskruer for at sikre en forsvarlig forbindelse.
 2. Tilslut hvert ledningspar i den anden ende af systemindgangskablet til surround-modtageren, som bør have lydudgangsklemmer med mærkningen:
 - Right, Left og Center for de forreste lydkanaler.
 - Right Surround og Left Surround for de bageste kanaler. De specifikke mærkninger på netop din modtager kan være lidt anderledes.
- FORSIGTIG:** Lad ikke blotlagte ledninger røre ved hinanden, da dette kan beskadige modtageren.
3. Sørg omhyggeligt for, at forbindelsernes polaritet passer sammen (+ til + og – til –).
 - Slut hver ledning med rød krave (+) til den korrekte + klemme.
 - Slut hver ledning markeret med (–) til den korrekte – klemme.
 4. Slut systemindgangskablets RCA-stik markeret **LFE** til LFE/SUBWOOFER OUT-stikket på surround-modtageren, hvis dette er relevant for din modtager. Fjern først dækslet.

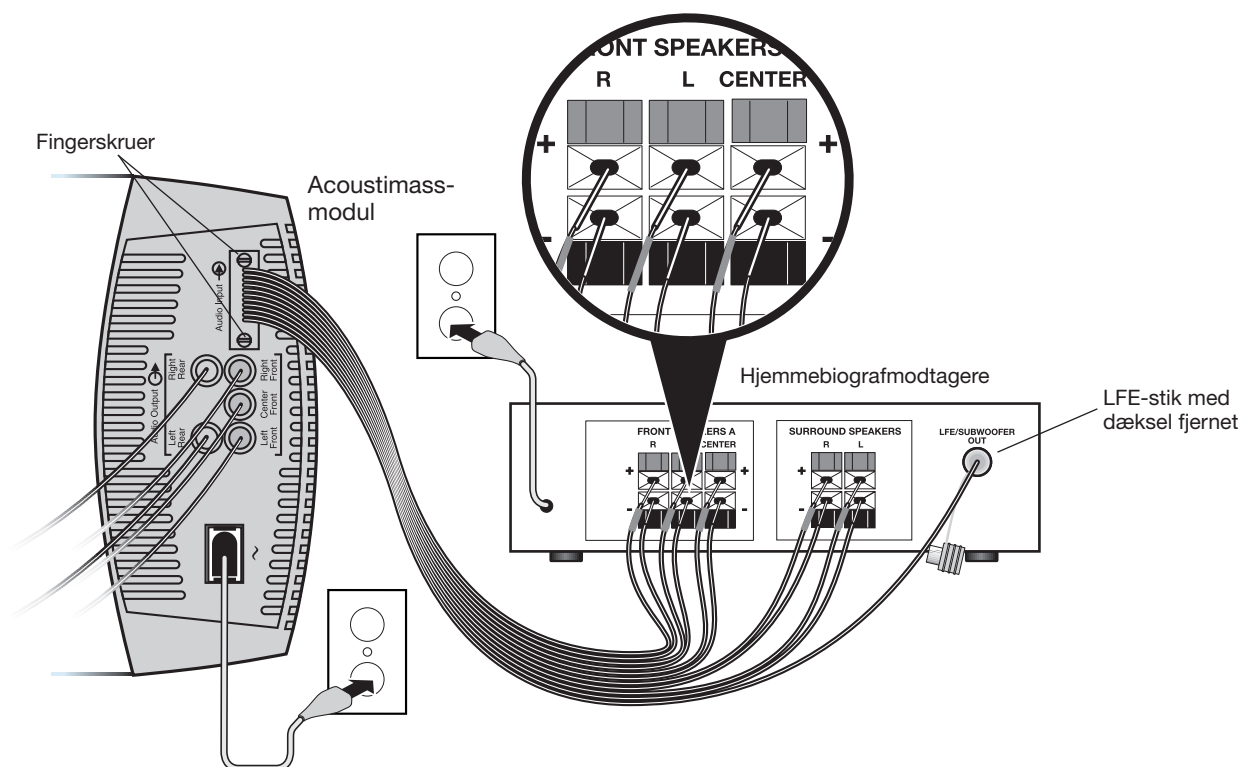

Kontrol af tilslutningerne

Før tilslutning af Acoustimass-modulet skal alle forbindelser fra modtageren til modulet og modulet til højttalerne kontrolleres.

- Kontrollér, at alle højttalerne er forbundet til de korrekte klemmer i henhold til deres placering i rummet.
- Sørg for, at alle ledninger er tilsluttet til din surround-modtager med den korrekte polaritet (+ til + og – til –). Forkert ledningsføring kan bevirke totalt tab af udgangssignal fra modulet.
- Korrigér evt. forbindelsesproblemer, før modtageren tilsluttes og tændes.

Når alle forbindelser er korrekte, så sæt netledningen fra Acoustimass-modulet ind i en stikkontakt. Tilslut også modtageren til en stikkontakt.

Bemærk: Bose anbefaler at bruge en overspændingsafleder af god kvalitet til alle elektriske apparater. Spændingsvariationer og -spidser kan beskadige elektroniske komponenter i alle systemer. Hvis der benyttes en overspændingsafleder af høj kvalitet (fås i elektronikforretninger), kan man undgå langt de fleste svigt, der skyldes strømstød.

Sådan bruges systemet

Få mest muligt ud af din hjemmebiograf's højttalere

Nu hvor systemforbindelserne er færdige, og modulet tilsluttet en stikkontakt, er Acoustimass®-systemet parat til brug.

Sæt dig ind i de betjeningsfunktioner og indbyggede beskyttelsesanordninger, der justerer dette systems lyd. De tilbyder muligheder, der passer til netop den måde, du bruger systemet på og dine præferencer.

FORSIGTIG: Dette system har et automatisk beskyttelseskredsløb, der hjælper med til at beskytte mod beskadigelse fra elektrisk belastning og overbelastning af systemet. Kredsløbet aktiveres ved høj lydstyrke for at reducere den afgivne effekt, hvilket bevirker en lettere nedgang i lydstyrken. Hvis du bemærker denne nedgang, skal du være klar over, at systemet fungerer som det er designet til. Denne nedgang i lydstyrken angiver også, at indgangseffekten til systemet eventuelt overskrider det sikre niveau. Det anbefales ikke, at man lytter på dette niveau i længere tid.

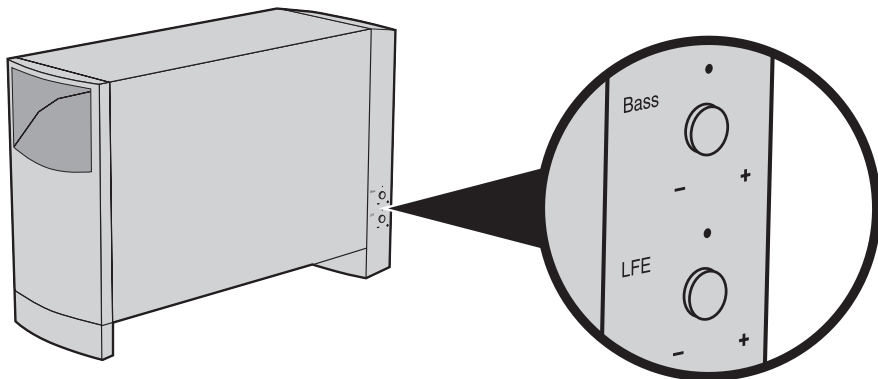

Justering af bassen/rumkompensation

Når du har placeret Acoustimass-modulet, hvor du ønsker det, kan du finindstille det til den pågældende placering. Foretag kun denne justering efter behov.

For eksempel:

- Hvis systemydelsen mangler bas, så drej BASS-knappen (vist ovenfor) med uret for at forøge modulets lavfrekvensudgang.
- Hvis lyden har for kraftig bas, så drej knappen mod uret for at reducere lavfrekvensudgangen fra modulet.

Fabriksindstillingen er beregnet til brug i de fleste almindelige rumindretninger.

Justering af LFE-niveauet

Knappen til regulering af LFE-niveauet (vist ovenfor), er kun beregnet til brug sammen med modtagere, der har en LFE/SUBWOOFER-kanal.

Du kan justere det relative niveau for lavfrekvensvirkningen fra filmlydspor ved at dreje på knappen. Brug den til at tilpasse lydstyrkeniveauet fra LFE-kanalen med dine andre højttalerkanalers lydstyrkeniveau.

Du kan kontrollere alle niveauer ved at bruge de "testtoner", der findes i den digitale surroundsound-modtager. Se den brugervejledning, der følger med din surround-modtager, for at få flere oplysninger om, hvordan man benytter denne funktion.

Indstilling af den digitale surroundsound-modtager

Højttalerne i dit Acoustimass® 6 serie V- eller Acoustimass 10 Serie V-system er fuldt kompatible med lydudgangen fra digitale surround-modtagere. Systemets integrerede signalbehandling understøtter fuld lavfrekvensgengivelse fra alle kanaler.

For at få fuldt udbytte af disse systemfunktioner kan du eventuelt justere nogle indstillinger på modtageren. Brug den digitale displaymenu på modtageren til at foretage ændringerne, og se listen over anbefalede indstillinger nedenfor.

højttaler	Indstilling af modtageren
Venstre og højre	LARGE
Midt	LARGE
Venstre og højre surround	LARGE
LFE/Subwoofer	ON

Bemærk: Hvis din modtager har muligheden, bør LFE- eller Subwoofer-indstillingen være ON og crossover-værdien på det laveste tal, der er muligt, hvilket typisk er 80 Hz.

Modtagelse af et digitalt lydsignal

For at det digitale lydsignal fra flere kilder (Blu-ray™ eller dvd-afspiller, CBL/SAT-modtager, spilsystem osv.) skal kunne nå din surround-modtager, har du brug for en digital lydforbindelse mellem den ekstra kilde og modtageren.

- Brug enten HDMI™, den optiske eller koaksiale indgang på modtageren til at tilslutte den digitale udgang fra den ekstra kilde. Brug ikke mere end en tilslutning.
- Sørg for at vælge digital udgang i opsætningsmenuen på den ekstra enhed.

Yderligere oplysninger om opstilling og drift findes i den brugervejledning, der følger med surround-modtageren.

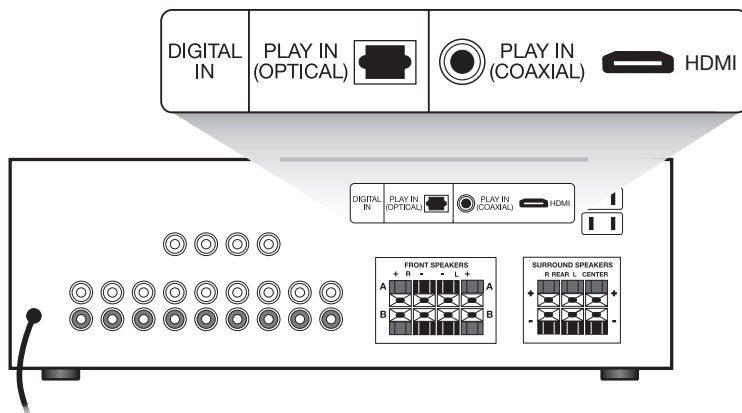

Indstilling af den analoge surroundsound-modtager

Til analog surroundsound-anvendelse (ikke digital) anbefaler vi, at du indstiller modtagerens surroundsound-midtertilstand til Wide (bred). Se den brugervejledning, der følger med din surround-modtager, for at få oplysninger om, hvordan man ændrer denne indstilling.

Fejlfinding

Hvis du har et problem med dit Acoustimass®-højtalersystem, bør du slukke for lyd-kilden og forsøge at løse problemet på en af følgende måder. Hvis problemet fortsætter, bør du kontakte Bose®-forhandleren og aftale service. Se kontaklisten i æsken, hvis du ønsker oplysninger om, hvordan du kontakter Bose direkte.

Problem	Gør følgende
Systemet fungerer slet ikke	<ul style="list-style-type: none">• Kontrollér, at modtageren og det elektriske Acoustimass-modul er sluttet til en stikkontakt, der fungerer, og at modtageren er tændt.• Sørg for at vælge en lyd-kilde på modtageren (Blu-ray- eller dvd-afspiller, CBL/SAT-modtager, spilsystem osv.).
Ingen lyd	<ul style="list-style-type: none">• Forøg lydstyrken.• Kobl evt. hovedtelefoner fra.• Tjek højtalertilslutningerne til basmodulet, modtageren og højttalerne.• Sørg for, at både det elektriske Acoustimass-modul og modtageren er sat til.• Kontrollér, at lyd-kildens digitale udgang for digital lyd er forbundet til modtagerens digitale indgang med et HDMI-kabel, koaksialkabel eller optisk kabel.• Kontrollér, at den valgte lyd-kilde er korrekt. Vælg f.eks. dvd-lyd på modtageren for at høre dvd-lyd.
Ingen surroundsound	<ul style="list-style-type: none">• Sørg for, at kildematerialet indeholder surroundsound.• Hvis du anvender Dolby Pro-Logic-tilstanden på modtageren, bør du kontrollere, at der er tændt for surroundsound.• Sørg for, at kildematerialet (Blu-ray™- eller dvd-afspiller, CBL/SAT-modtager, spilsystem osv.) er Dolby Digital-kodet.• Kontrollér, at modtageren bearbejder et signal fra et stereo-tv, en laserdisc, Blu-ray-afspiller eller en dvd-afspiller eller anden surroundsound-kilde.• Hvis du anvender digital programmering, bør du kontrollere, at modtageren er indstillet korrekt.
Ingen bas	<ul style="list-style-type: none">• Sørg for, at højtalerforbindelsen fra modtageren/forstærkeren er i den korrekte fase, rød krave tilsluttet rødt stik (+ til + og - til -).• Kontrollér, at højtalerstørrelsen i modtageren er indstillet til stor.
Ikke tilstrækkelig eller for meget bas	<ul style="list-style-type: none">• Flyt Acoustimass-modulet tættere på en væg eller et hjørne for at øge bassen. Flyt det længere væk fra væggen eller hjørnet for at nedsætte bassen.• Justér LFE-niveauet eller rumkompensationsreguleringen.
Lyden er forvrænget	<ul style="list-style-type: none">• Kontrollér, at højtalerledningen ikke er beskadiget.• Skru ned for lydstyrken på eksterne komponenter, der er forbundet til modtageren.

Kundeservice

Hvis du har behov for yderligere hjælp med at løse problemer, kan du kontakte Bose® kundeservice i dit område. Se den kontakliste, der ligger i kassen.

Rengøring

Acoustimass®-højtalersystemets kabinet må kun rengøres med en tør, blød klud. Brug ikke nogen form for spray i nærheden af systemet, og undgå at spilde væske i åbningerne. Brug heller ikke opløsningsmidler, kemikalier eller rengøringsmidler, der indeholder alkohol, ammoniak eller slibemiddel.

Gitterkonstruktionerne på højtalerne kan om nødvendigt støvsuges forsigtigt. Bemærk, at driverne er placeret lige bag gitteret og nemt kan beskadiges, hvis man ikke er forsigtig.

Information om den begrænsede garanti

Dit Acoustimass®-højtalersystem er dækket af en begrænset garanti. En nærmere beskrivelse af garantien findes på det garantikort, der er vedlagt systemet. Udfyld oplysningsafsnittet på kortet, og send det til Bose. Hvis ikke du gør det, har det imidlertid ingen betydning for din garanti.

Garantioplysningerne til dette produkt gælder ikke for Australien eller New Zealand. Se vores websted på www.bose.com.au/warranty eller www.bose.com.nz/warranty for at få flere oplysninger om garantien i Australien og New Zealand.

Tilbehør

Du kan placere systemhøjtalere på vægbeslag, bordstativer eller gulvfødder. Hvis du vil købe disse typer tilbehør, skal du kontakte din lokale Bose®-forhandler eller besøge www.Bose.com.

Til følgende tilbehør:

- Indgangskabeladapter til brug ved ledningsføring i væggen fra Acoustimass-modulet til modtageren
- Forlængerkabel på 6,1 meter til brug mellem Acoustimass-modulet og modtageren
- Højtalerkablets adaptere, der bruges til ledningsføring i væggen

Kontakt din autoriserede Bose-forhandler. Se kontaklisten i æsken, hvis du ønsker oplysninger om, hvordan du kontakter Bose direkte.

Højtalerdriverkomplement

Acoustimass® 10-system:

- Rækker med kubehøjtalere og midterste fronthøjtaler:
To 6,25 cm Twiddler™-højtalere
- Elektrisk Acoustimass-modul:
To 13 cm bashøjtalere

Acoustimass 6-system:

- Kubehøjtalere:
En 6,35 cm Twiddler™-højtaler
- Elektrisk Acoustimass-modul:
En 13 cm bashøjtaler

Systemets nominelle effekt

Acoustimass 10-system:

USA/Canada: 100-127 V ~ 50/270 Hz 60W

Europa/Australien: 220-240 V ~ 50/270 Hz 60W

Acoustimass 6-system:

USA/Canada: 100-127 V ~ 50/135 Hz 60W

Europa/Australien: 220-240 V ~ 50/135 Hz 60W

Forbindelsesmuligheder

Acoustimass 10-system:

Kompatible med A/V-modtagere og -forstærkere med en effekt fra 10 til 200 W pr. kanal, effekt fra 4 til 8 ohm

Acoustimass 6-system:

Kompatible med A/V-modtagere og -forstærkere med en effekt fra 10 til 150 watt pr. kanal, effekt fra 4 til 8 ohm

Acoustimass 10-system:

Række med kubehøjtalere og midterste fronthøjtaler: 1 kg for hver

Række med kubehøjtalere: 15,7 cm H x 7,9 cm B x 10,2 cm D (7,4" x 3,2" x 3,3")

Centerfronthøjtaler: 15,7 cm H x 7,9 cm B x 10,2 cm D (3,4" x 7,3" x 3,2")

Modul: 15,8 kg

41,4 cm H x 20,6 cm B x 64,3 cm D (16,3" x 8,1" x 25,3")

Acoustimass 6-system:

Kubehøjtaler: 0,45 kg pr. stk.

9,5 cm H x 8,3 cm B x 8,4 cm D (3,7" x 3,2" x 3,3")

Modul: 12,2 kg

41,4 cm H x 20,6 cm B x 56,6 cm D (16,3" x 8,1" x 22,3")

Wichtige Sicherheitshinweise

Bitte lesen Sie diese Bedienungsanleitung durch und bewahren Sie sie zum späteren Nachschlagen auf.



Das Blitzsymbol mit Pfeilspitze in einem gleichseitigen Dreieck weist den Benutzer auf nicht isolierte, gefährliche elektrische Spannung innerhalb des Systemgehäuses hin. Es besteht die Gefahr von Stromschlägen!



Das Ausrufezeichen in einem gleichseitigen Dreieck, wie es auf dem System angebracht ist, soll den Benutzer auf wichtige Bedienungs- und Wartungsanweisungen in dieser Bedienungsanleitung aufmerksam machen.



WARNUNG:

- Um Brände und Stromschläge zu vermeiden, darf dieses Produkt weder Regen noch Feuchtigkeit ausgesetzt werden.
- Schützen Sie das Gerät vor tropfenden oder spritzenden Flüssigkeiten, und stellen Sie keine mit Flüssigkeiten gefüllten Gefäße (z. B. Vasen) auf das Gerät oder in die Nähe des Geräts. Wie bei allen elektronischen Geräten dürfen niemals Flüssigkeiten ins Innere gelangen. Dadurch kann es zu Fehlfunktionen und/oder Bränden kommen.
- Stellen Sie keine brennenden Kerzen oder ähnliches auf das Gerät oder in die Nähe des Geräts.



VORSICHT:

- Keine nicht autorisierten Veränderungen am Produkt vornehmen. Diese können die Sicherheit, die Einhaltung von Richtlinien und die Systemleistung beeinträchtigen. In diesem Fall kann die Garantie ungültig werden.



WARNUNG: Dieses Produkt enthält magnetische Materialien. Wenden Sie sich an Ihren Arzt, wenn Sie wissen möchten, ob dies den Betrieb Ihres implantierten medizinischen Geräts beeinflussen kann.

HINWEISE:

- Falls Sie den Netzstecker oder eine Mehrfachsteckdose verwenden, um das Gerät von der Stromversorgung zu trennen, sollten Sie sicherstellen, dass Sie jederzeit auf den Stecker zugreifen können.
- Dieses Produkt ist nicht zum Einsatz im Freien geeignet. Verwenden Sie es nur innerhalb von Gebäuden und nicht in Campingfahrzeugen, auf Booten o. ä.
- Die mit dem System mitgelieferten Lautsprecherdrähte und Verbindungskabel sind nicht für den Wandeinbau zugelassen. Bitte sehen Sie in Ihren örtlichen Bauvorschriften wegen des korrekten Draht- und Kabeltyps nach, der für den Wandeinbau erforderlich ist.



Dieses Symbol bedeutet, dass das Produkt nicht mit dem Hausmüll entsorgt werden darf, sondern bei einer geeigneten Sammelstelle für das Recycling abgegeben werden muss. Die ordnungsgemäße Entsorgung und das Recycling tragen dazu bei, die natürlichen Ressourcen, die Gesundheit und die Umwelt zu schützen. Weitere Informationen zur Entsorgung und zum Recycling dieses Produkts erhalten Sie von Ihrer zuständigen Kommune, Ihrem Entsorgungsdienst oder dem Geschäft, in dem Sie dieses Produkt gekauft haben.



Die Bose Corporation erklärt hiermit, dass dieses Produkt die wesentlichen Anforderungen und andere relevante Bestimmungen der Richtlinie 1999/5/CE und weitere geltende EU-Richtlinien erfüllt. Die vollständige Konformitätserklärung ist einsehbar unter www.Bose.com/compliance.

Wichtige Sicherheitshinweise

1. Lesen Sie die folgenden Anweisungen.
2. Bewahren Sie die Anweisungen auf.
3. Beachten Sie alle Warn- und Sicherheitshinweise.
4. Befolgen Sie alle Anweisungen.
5. Verwenden Sie dieses Gerät nicht in der Nähe von Wasser.
6. Reinigen Sie das Gerät nur mit einem sauberen, trockenen Tuch.
7. Achten Sie darauf, dass die Lüftungsöffnungen nicht blockiert sind. Stellen Sie das Gerät nur in Übereinstimmung mit den Herstelleranweisungen auf.
8. Stellen Sie das Gerät nicht in der Nähe von Wärmequellen auf, wie Heizkörpern, Wärmespeichern, Öfen oder anderen Geräten (auch Verstärkern), die Wärme erzeugen.
9. Verlegen Sie das Netzkabel so, dass es keine Stolpergefahr darstellt und nicht beschädigt werden kann – insbesondere im Bereich von Steckern und Steckdosen und dort, wo das Netzkabel aus dem Gerät herausgeführt wird.
10. Verwenden Sie nur Zubehör-/Anbauteile, die vom Hersteller zugelassen sind.
11. Ziehen Sie das Netzkabel bei Gewitter oder bei längerer Nichtbenutzung des Gerätes aus der Steckdose.
12. Wenden Sie sich bei allen Reparatur- und Wartungsarbeiten nur an qualifiziertes Personal. Wartungsarbeiten sind in folgenden Fällen nötig: bei Beschädigungen wie z. B. des Netzkabels oder Netzsteckers, wenn Flüssigkeiten oder Gegenstände in das Gehäuse gelangt sind, das Gerät Regen oder Feuchtigkeit ausgesetzt wurde, fallen gelassen wurde oder nicht ordnungsgemäß funktioniert.

Namen und Inhalt der giftigen oder gefährlichen Stoffe oder Elemente

Name des Teils	Gefährliche Stoffe oder Elemente					
	Blei (Pb)	Quecksilber (Hg)	Kadmium (Cd)	Sechswertig (CR(VI))	Polybromiertes Biphenyl (PBB)	Polybromiertes Diphenylether (PBDE)
PCBs	X	0	0	0	0	0
Metallteile	X	0	0	0	0	0
Kunststoffteile	0	0	0	0	0	0
Lautsprecher	X	0	0	0	0	0
Kabel	X	0	0	0	0	0

0: Gibt an, dass dieser giftige oder gefährliche Stoff, der in allen homogenen Materialien für dieses Teil enthalten ist, unter den Grenzwerten gemäß SJ/T 11363-2006 liegt.

X: Gibt an, dass dieser giftige oder gefährliche Stoff, der in mindestens einem der homogenen Materialien enthalten ist, die für dieses Teil verwendet wurden, über den Grenzwerten gemäß SJ/T 11363-2006 liegt.

Bitte füllen Sie Folgendes aus und bewahren Sie es für Ihre Unterlagen auf.

Die Seriennummer und Modellnummer befinden sich auf der Rückseite des Acoustimass® -Moduls.

Seriennummer: _____

Modellnummer: _____

Kaufdatum: _____

Bewahren Sie die Kaufquittung zusammen mit dieser Bedienungsanleitung auf.

Blu-ray Disc™ und Blu-ray™ sind Marken der Blu-ray Disc Association.

HDMI ist eine Marke oder eingetragene Marke von HDMI Licensing LLC in den Vereinigten Staaten und anderen Ländern.

© 2014 Bose Corporation. Dieses Dokument darf ohne schriftliche Genehmigung weder ganz noch teilweise reproduziert, verändert, vertrieben oder auf andere Weise verwendet werden.

Einführung

Vielen Dank4
 Auspacken des Kartons4

Aufbau

Aufstellen der Lautsprecher für realistischen Heimkino-Sound.....5
 Vordere linke und rechte Lautsprecher6
 Center-Lautsprecher6
 Hintere Lautsprecher6
 Aktives Acoustimass®-Modul6
 Anschließen der Kabel 7
 Anschließen der Lautsprecher an das Acoustimass-Modul 7
 Anschließen des Acoustimass®-Moduls an den Receiver 8
 Überprüfen der Anschlüsse9

Verwendung Ihres Systems

Optimale Nutzung der Heimkinolautsprecher 10
 Einstellen der Bass-/Raumanpassung..... 10
 Anpassen des LFE-Pegels 10
 Einstellungen für den digitalen Surround Sound-Receiver11
 Empfang von digitalen Audiosignalen.....11
 Einstellungen für den analogen Surround Sound-Receiver11

Referenz

Fehlerbehebung..... 12
 Kundendienst..... 13
 Reinigung..... 13
 Eingeschränkte Garantie..... 13
 Zubehör 13
 Technische Daten..... 14
 Lautsprecher-Treiber 14
 Systemnennleistung..... 14
 Anschlussmöglichkeiten 14

Vielen Dank

Mit dem Heimkino-Lautsprechersystem Bose® Acoustimass® 6 Serie V oder Acoustimas 10 Serie V haben Sie eine gute Wahl getroffen. Das Acoustimass 6 umfasst fünf kleine Cube-Lautsprecher, während das System Acoustimass 10 vier Cube Speaker Array und einen vorderen Center-Lautsprecher beinhaltet. Zusammen mit dem Acoustimass-Modul sorgen diese Lautsprecher für kräftigen und realistischen Heimkino-Sound.

Auspacken des Kartons

Packen Sie den Inhalt vorsichtig aus:

1. Entnehmen Sie den braunen inneren Karton, der die Lautsprecher enthält.
2. Kippen Sie den Karton vorsichtig auf die Seite und ziehen Sie das Acoustimass-Modul heraus.

WARNUNG: Um Verletzungen zu vermeiden, seien Sie beim Hochheben des Moduls vorsichtig – es wiegt ca. 14 kg.

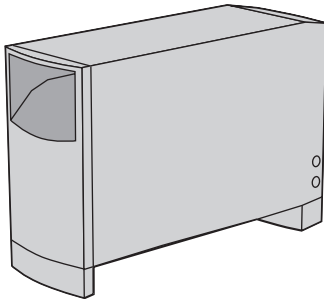

Aktives Acoustimass-Bassmodul

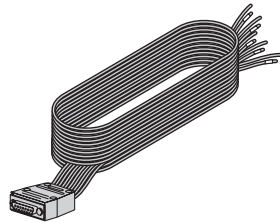

Systemeingangskabel
(6,1 m)

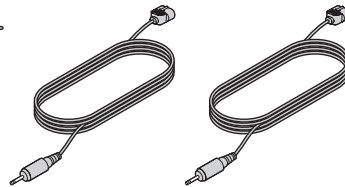

Drei Kabel für die vorderen Lautsprecher (6,1 m)

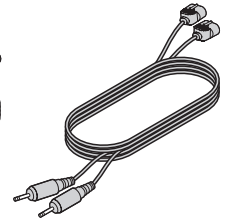

Zwei Kabel für die hinteren Lautsprecher (15,2 m)

Beim System Acoustimass 6

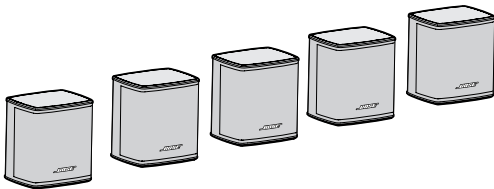

Fünf Virtually Invisible® Serie II-Lautsprecher

Beim System Acoustimass 10

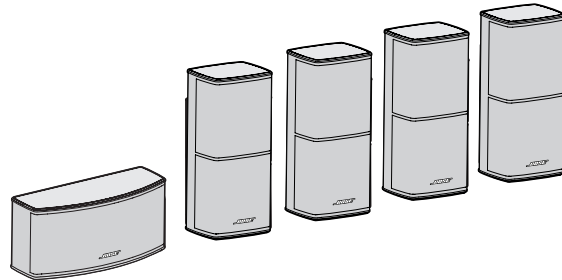

Vier Direct/Reflecting® Serie II-Lautsprecher und ein horizontaler Center Channel-Lautsprecher

Netzkabel (1)



USA/Kanada



Europa

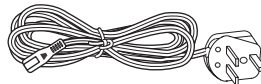

GB/Singapur



Australien

Sie sollten sich nun die Seriennummern des Produkts auf der Garantiekarte notieren. Bewahren Sie das Verpackungsmaterial zur späteren Verwendung auf.

WARNUNG: Halten Sie die Plastikverpackung der Lautsprecher von Kindern fern, um Erstickungsgefahr zu vermeiden.

Aufstellen der Lautsprecher für realistischen Heimkino-Sound

Beachten Sie die folgenden Richtlinien, wenn Sie sich entscheiden, wo Sie die Lautsprecher aufstellen:

- Das Acoustimass®-Modul sollte mindestens 60 cm vom Fernsehgerät entfernt aufgestellt werden, um Störungen zu vermeiden.
- Wählen Sie für die Lautsprecher jeweils eine stabile und ebene Oberfläche aus.
- Bei einem Acoustimass 10-System wird der Center Channel-Lautsprecher im vorderen Bereich des Raums und in der Nähe der Mitte des Fernsehgeräts aufgestellt. Die anderen Lautsprecher sind baugleich und können austauschbar im Raum aufgestellt werden.
- Bei einem Acoustimass 6-System sind alle fünf Lautsprecher baugleich und können austauschbar im Raum aufgestellt werden.
- Grundriss und Größe des Raums sowie die Aufstellung der Möbel darin sollten die Wahl des Standorts für die Lautsprecher ebenfalls beeinflussen. Das Beispiel unten ist als Orientierungshilfe für die Einrichtung eines Heimkinos gedacht.

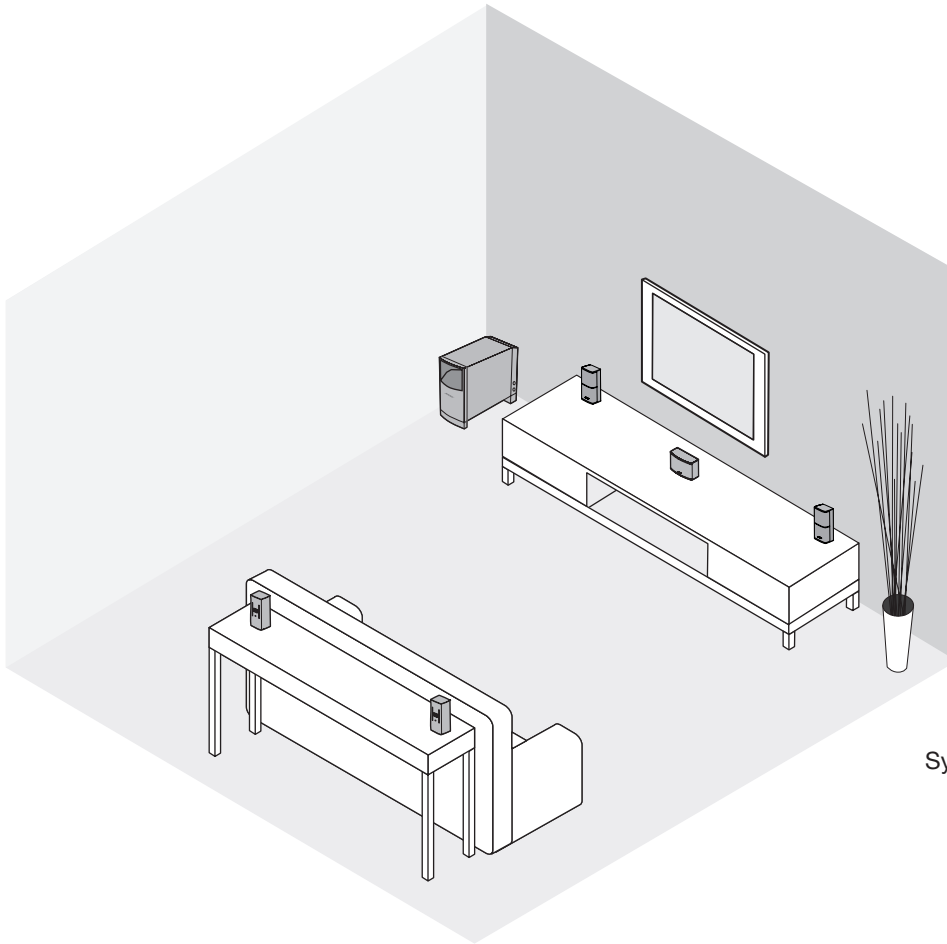

System Acoustimass 10 Serie V

Aufbau

Vordere linke und rechte Lautsprecher

Diese Lautsprecher sollen ein Klangbild erzeugen, das breiter als der Bildschirm ist und Zuschauern überall im Raum natürlich vorkommt.

- Stellen Sie diese beiden vorderen Lautsprecher auf beiden Seiten des Fernsehgeräts auf.
- Stellen Sie sie 2 m bis 5 m voneinander entfernt und mindestens 15 cm von CRT-Fernsehgeräten (Röhrengeräten) entfernt auf.

Center-Lautsprecher

Der Klang vom Center-Lautsprecher sollte scheinbar vom Bild des Fernsehgeräts kommen, damit Dialoge und Sound möglichst realistisch wirken.

- Stellen Sie den Center-Lautsprecher über, auf oder unter dem Fernseher auf. Lassen Sie das Gewicht des Fernsehgeräts dabei aber NICHT auf dem Lautsprecher lasten.
- Stellen Sie den Lautsprecher möglichst in einer Linie mit der vertikalen Mitte des Bildschirms auf, um Dialoge naturgetreu wiederzugeben.
- Stellen Sie die Lautsprecher mindestens 15 cm von CRT-Fernsehgeräten (Röhrengeräten) entfernt auf.

Hintere Lautsprecher

Die rückwärtigen (Surround-) Lautsprecher übertragen zwar ggf. auch Dialog, hauptsächlich jedoch Sound und Spezialeffekte, die das Bild erweitern. Der Zuschauer hat so das Gefühl, in die Mitte des Geschehens versetzt zu werden.

Wählen Sie praktische Aufstellungsorte und orientieren Sie sich dabei an diesen Empfehlungen:

- Stellen Sie die linken und rechten Lautsprecher so auf, dass sie den Klang zu beiden Seiten des Zuschauers statt direkt hinter ihm übertragen.
- Stellen Sie diese Lautsprecher ungefähr in Ohrhöhe des sitzenden Zuschauers oder höher auf.

Aktives Acoustimass®-Modul

Dank der Acoustimass-Lautsprechertechnologie ist es schwierig, die Quelle der tiefen Töne zu orten. Sie können das Modul also nach Belieben verstecken. Beachten Sie beim Aufstellen des Moduls die folgenden Richtlinien:

- Am gleichen Ende des Raums wie der Fernsehbildschirm.
- Mindestens 60 cm vom Fernsehgerät entfernt, um Störungen zu vermeiden.
- Um die Basseffekte zu verstärken, drehen Sie die Öffnung zur Wand hin; um die Basseffekte abzuschwächen, drehen Sie die Öffnung von der Wand weg.
- Achten Sie darauf, dass die vordere Öffnung und das Lüftungsgitter unten am Modul jeweils mindestens 5 cm Abstand zu jeder anderen Oberfläche haben.
- Blockieren Sie die Lüftungsgitter unten am Modul nicht. Durch mangelnde Lüftung kann die Ausgabe der Bassfrequenzen vom Modul beeinträchtigt werden.

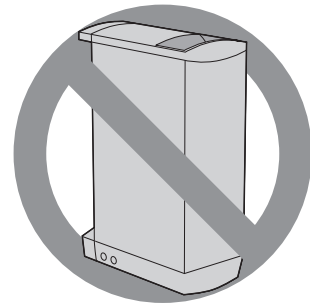
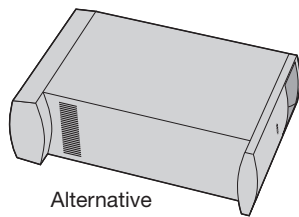
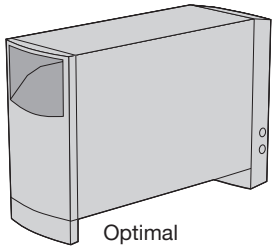

Anschließen der Kabel

Nur das Acoustimass®-Modul wird an den Receiver angeschlossen. Die Lautsprecher werden alle direkt an das Acoustimass-Modul angeschlossen.

WARNUNG: Schließen Sie die Lautsprecher nicht an einen Receiver an. Dies könnte das System beschädigen oder sogar zu einem Stromschlag führen.

Anschließen der Lautsprecher an das Acoustimass-Modul

Stecken Sie den Stecker der einzelnen Lautsprecherkabel in den Anschluss am Modul. Richten Sie beim Anschließen nach der Beschriftung am Stecker.

1. Verwenden Sie die mitgelieferten Lautsprecherkabel (6,1 m) für die vorderen Lautsprecher.
 - Schließen Sie den Stecker **R** an den Anschluss mit der Bezeichnung **Right Front** an.
 - Schließen Sie den Stecker **C** an den Anschluss mit der Bezeichnung **Center Front** an.
 - Schließen Sie den Stecker **L** an den Anschluss mit der Bezeichnung **Left Front** an.
2. Verwenden Sie die mitgelieferten Lautsprecherkabel (15,2 m) für die Lautsprecher im rückwärtigen Raumbereich.
 - Schließen Sie den Stecker **RR** an den Anschluss mit der Bezeichnung **Right Rear** an.
 - Schließen Sie den Stecker **LR** an den Anschluss mit der Bezeichnung **Left Rear** an.
3. Schließen Sie die einzelnen Kabel an den Anschluss am jeweiligen Lautsprecher und mit der Beschriftung nach unten an.

Hinweis: Suchen Sie die Beschriftung auf dem Lautsprecherkabel, das dem Lautsprecher entspricht:

Beschriftung des Lautsprecherkabels	
L für den Lautsprecher links vorne	LR für den Lautsprecher links hinten
R für den Lautsprecher rechts vorne	RR für den Lautsprecher rechts hinten
C für den Lautsprecher in der Mitte vorne	

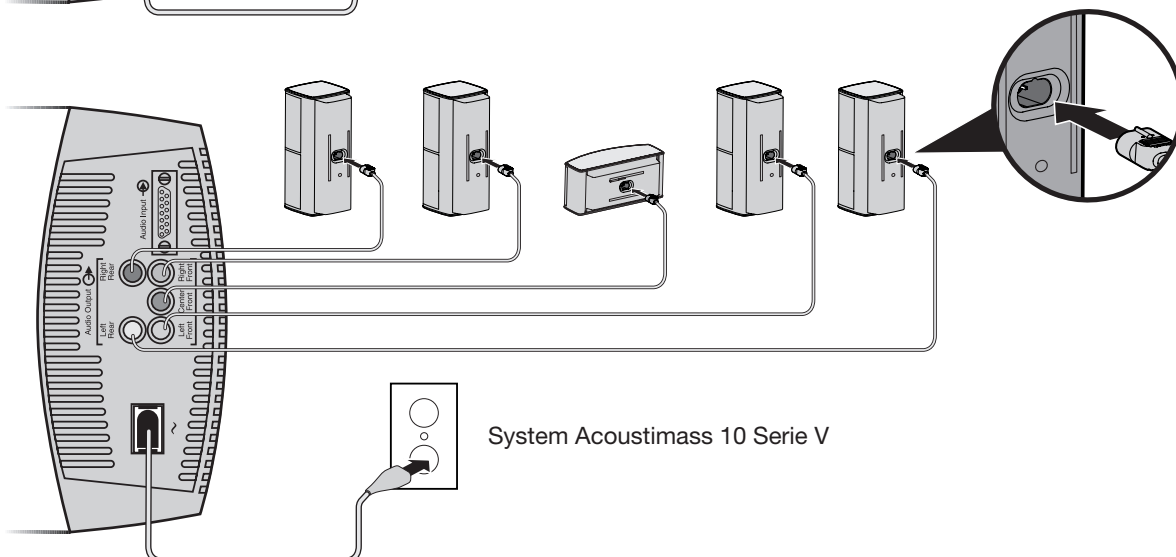
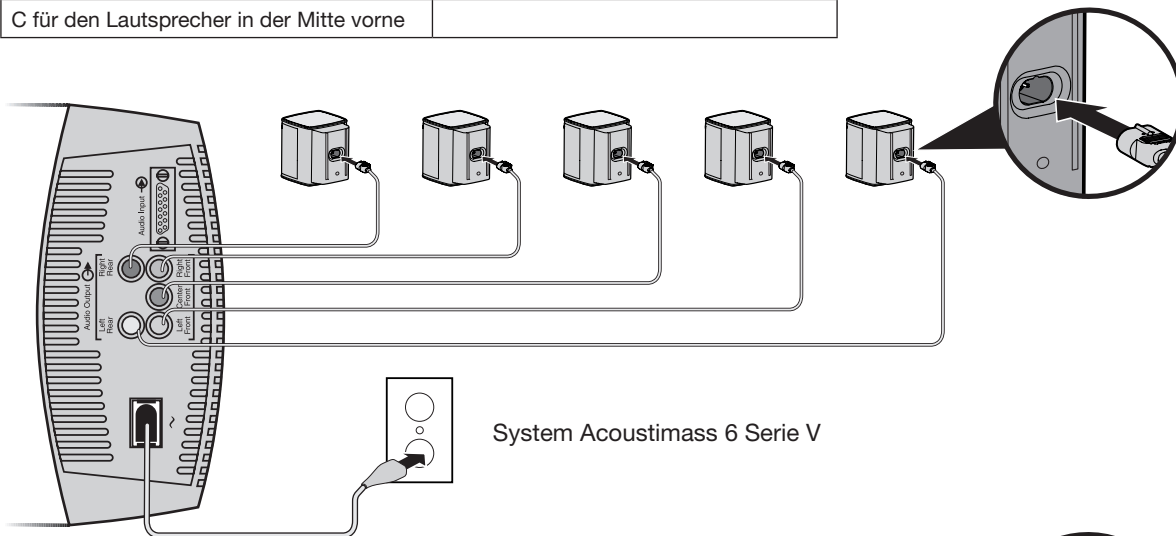

Aufbau

Anschließen des Acoustimass®-Moduls an den Receiver

ACHTUNG: Schalten Sie den Receiver aus, bevor Sie das Acoustimass®-Modul daran anschließen, um unerwünschte Geräusche zu verhindern.

Das Systemeingangskabel ist 6,1 m lang und wird an den Surround Receiver angeschlossen. Anders als die Lautsprecherkabel verfügt dieses Eingangskabel über einen mehrpoligen Stecker, der in den Anschluss **Audio Input** des Moduls gesteckt wird.

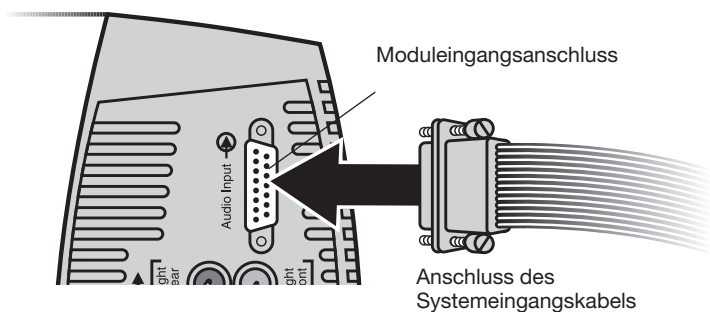

Am anderen Ende des Systemeingangskabels lassen sich mehrere Leitungspaare wie ein Reißverschluss leicht auseinanderziehen. Diese werden in die Anschlüsse am Receiver gesteckt. Die rote Markierung kennzeichnet positive (+) Leiter.

ACHTUNG: Schließen Sie das Modul **NICHT** an das Fernsehgerät an, da dieses nicht über die erforderliche Verstärkung verfügt.

Der einzelne Cinch-Stecker an diesem Ende ist **NUR** für die Verwendung mit einem Receiver gedacht, der mit Tieftoneffekten umgehen kann und über einen Anschluss **LFE/SUBWOOFER** verfügt.

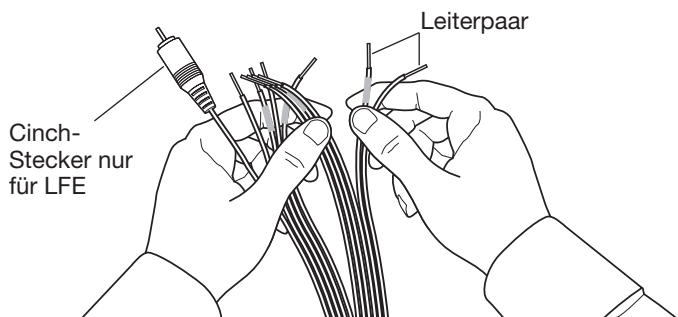

So stellen Sie die Verbindungen her:

1. Schließen Sie den mehrpoligen Stecker des Systemeingangskabels an den Eingangsanschluss am Acoustimass®-Modul an. Ziehen Sie die beiden Schrauben fest, um die Verbindung zu sichern.
2. Schließen Sie die einzelnen Kabelpaare am anderen Ende des Systemeingangskabels an den Surround-Receiver an, dessen Audioausgänge wie folgt gekennzeichnet sein sollten:
 - Right, Left und Center für die vorderen Audiokanäle
 - Right Surround und Left Surround für die rückwärtigen Kanäle. Ihr Receiver ist möglicherweise leicht abweichend gekennzeichnet.

ACHTUNG: Freiliegende Kabel dürfen einander nicht berühren, da dies den Receiver beschädigen könnte.
3. Achten Sie dabei auf die richtige Polarität (+ an + und – an –).
 - Schließen Sie die rot markierten Kabel (+) an die entsprechenden Anschlüsse (+) an.
 - Schließen Sie die nicht gekennzeichneten Kabel (–) an die entsprechenden Anschlüsse (–) an.
4. Schließen Sie den mit **LFE** gekennzeichneten Cinch-Stecker des Systemeingangskabels an den Anschluss **LFE/SUBWOOFER OUT** des Surround-Receiver an, falls vorhanden. Nehmen Sie zuerst die Schutzvorrichtung ab.

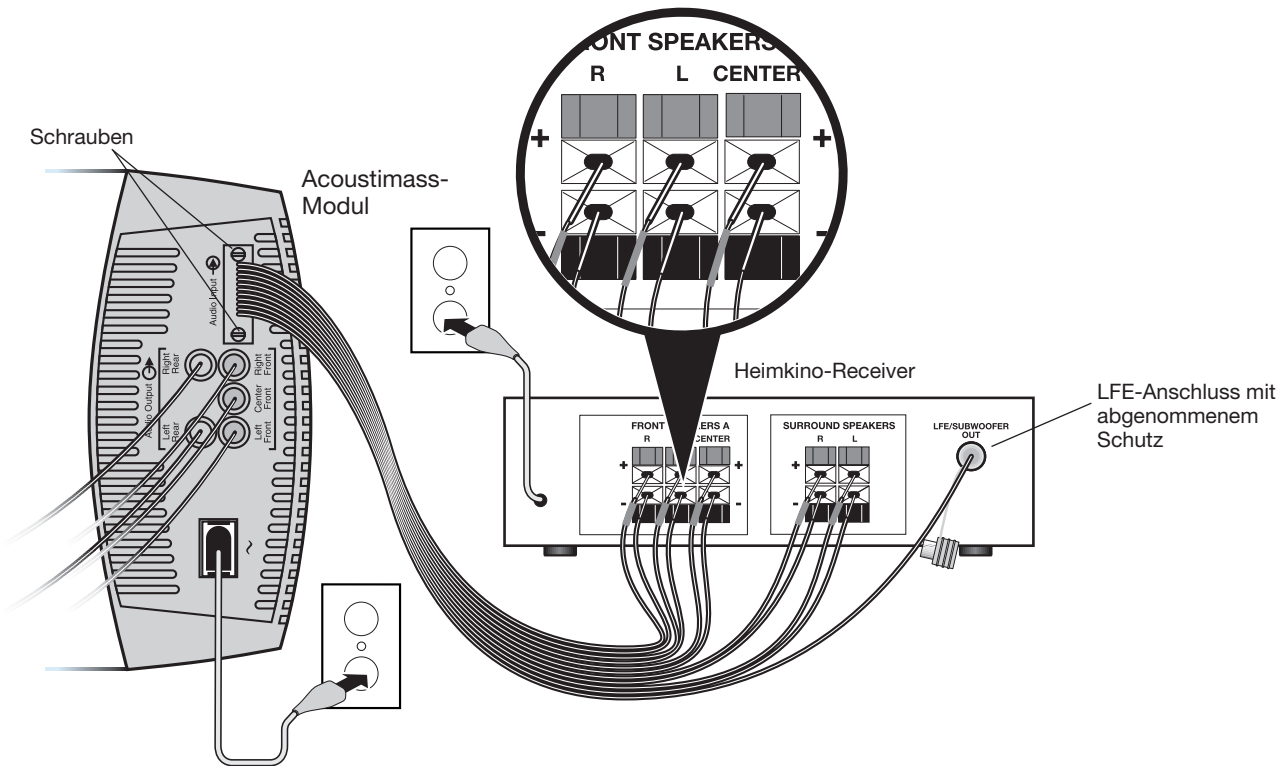

Überprüfen der Anschlüsse

Bevor Sie das Acoustimass-Modul anschließen, überprüfen Sie noch einmal alle Verbindungen vom Receiver zum Modul und vom Modul zu den Lautsprechern.

- Stellen Sie sicher, dass alle entsprechend ihrer Position im Raum mit den richtigen Anschlüssen verbunden sind.
- Vergewissern Sie sich, dass alle Kabel mit der richtigen Polarität (+ an + und – an –) an den Surround Receiver angeschlossen sind. Eine falsche Verkabelung kann zu einer völligen Auslöschung des Signals führen.
- Beheben Sie etwaige Verkabelungsfehler, bevor Sie den Receiver einschalten.

Nachdem Sie alle Verbindungen überprüft und ggf. korrigiert haben, stecken Sie das Netzkabel des Acoustimass-Moduls in eine Steckdose. Schließen Sie auch den Receiver an eine Steckdose an.

Hinweis: Bose empfiehlt die Verwendung eines Marken-Spannungsschutzgeräts an jedem elektronischen Gerät. Spannungsschwankungen und -spitzen können elektronische Komponenten in den allermeisten Systemen beschädigen. Durch die Verwendung eines hochwertigen Spannungsschutzes (im Elektronikfachhandel erhältlich) lassen sich die meisten durch Spannungsschwankungen verursachten Schäden vermeiden.

Verwendung Ihres Systems

Optimale Nutzung der Heimkinolautsprecher

Nachdem Sie die Systemverbindungen hergestellt und das Modul an die Stromversorgung angeschlossen haben, ist Ihr Acoustimass®-System jetzt einsatzbereit.

Machen Sie sich mit den Steuerungen und integrierten Schutzvorrichtungen vertraut, mit denen das Audio des Systems geregelt wird. Mithilfe dieser Einrichtungen können Sie das System an Ihre Art der Verwendung und an Ihre Vorlieben anpassen.

ACHTUNG: Dieses System ist mit einer automatische Überlastschutzschaltung ausgestattet, um Schäden durch elektrische Überlastung zu vermeiden. Diese Schaltung reduziert bei sehr hohen Lautstärkepegeln die Tonwiedergabe, was sich in einem leichten Abfallen der Lautstärke bemerkbar macht. Falls Ihnen die Verringerung der Lautstärke auffällt, handelt es sich nicht um einen Systemfehler. Die verringerte Lautstärke ist auch ein Zeichen dafür, dass die Stromaufnahme des Systems möglicherweise außerhalb des sicheren Bereichs liegt. Von längerem Hören solcher Lautstärkepegel ist abzuraten.

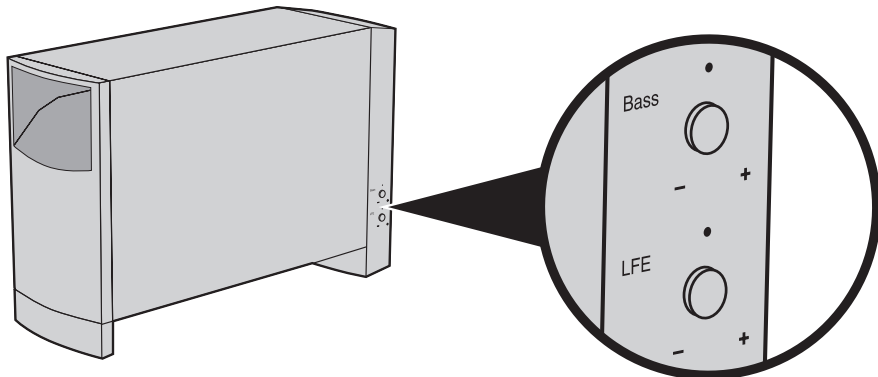

Einstellen der Bass-/Raumanpassung

Nachdem Sie das Acoustimass-Modul am gewünschten Platz aufgestellt haben, können Sie bei Bedarf die Feinabstimmung für diesen Standort vornehmen. Nehmen Sie diese Einstellungen nur dann vor, wenn es notwendig ist.

Beispiel:

- Wenn das System zu wenig Bass liefert, drehen Sie den Regler BASS (oben dargestellt) im Uhrzeigersinn, um den Tieftonpegel des Moduls zu erhöhen.
- Wenn der Klang zu basslastig ist, drehen Sie diesen Regler gegen den Uhrzeigersinn, um den Tieftonpegel des Moduls zu verringern.

Die werkseitige Einstellung eignet sich für die meisten Räume.

Anpassen des LFE-Pegels

Der Regler für die LFE-Einstellung (oben abgebildet) ist nur für die Verwendung mit Receivern, die mit einem LFE/SUBWOOFER-Kanal ausgestattet sind.

Durch Drehen des Reglers stellen Sie den relativen Pegel von Tieftoneffekten bei Filmsoundtracks ein. Stellen Sie damit die Lautstärke des LFE-Kanals entsprechend der Lautstärke der anderen Lautsprecherkanäle ein.

Sie können alle Pegel mithilfe der Testtonfunktion Ihres digitalen Surround Sound-Receivers überprüfen. Nähere Informationen zur Verwendung dieser Funktion finden Sie in der Bedienungsanleitung des Receivers.

Einstellungen für den digitalen Surround Sound-Receiver

Die Lautsprecher der Systeme Acoustimass® 6 Serie V oder Acoustimass 10 Serie IV sind mit dem Audioausgang von digitalen Surround-Receiver vollständig kompatibel. Die integrierte Signalverarbeitung des Systems unterstützt die volle Tieftonwiedergabe von allen Kanälen.

Um diese Vorteile optimal zu nutzen, möchten Sie möglicherweise einige Einstellungen an Ihrem Receiver ändern. Verwenden Sie dazu das digitale Display-Menü des Receivers. Orientieren Sie sich an der nachstehenden Liste der empfohlenen Einstellungen.

Lautsprecher	ReceiverEinstellung
Links und rechts	LARGE
Center	LARGE
Surround links und rechts	LARGE
LFE/Subwoofer	ON

Hinweis: Falls diese Option bei Ihrem Receiver vorhanden ist, sollte die Einstellung für LFE oder Subwoofer ON lauten und die Frequenzweiche (Crossover) auf den kleinstmöglichen Wert, in der Regel 80 Hz, gesetzt werden.

Empfang von digitalen Audiosignalen

Damit das digitale Audiosignal von zusätzlichen Quellen (Blu-ray™- oder DVD-Player, Kabel-/Satellitenanlage, Spielesystem usw.) den Surround-Receiver erreichen kann, benötigen Sie eine digitale Audioverbindung zwischen der zusätzlichen Quelle und dem Receiver.

- Verwenden Sie entweder den HDMI™-, optischen oder koaxialen Eingang des Receivers, um den digitalen Ausgang von der zusätzlichen Quelle anzuschließen. Verwenden Sie nicht mehr als eine Verbindung.
- Wählen Sie im Setup-Menü der zusätzlichen Quelle den digitalen Ausgang.

Weitere Hinweise zur Einstellung und zum Betrieb finden Sie im Benutzerhandbuch, das Sie mit Ihrem Surround-Receiver erhalten haben.

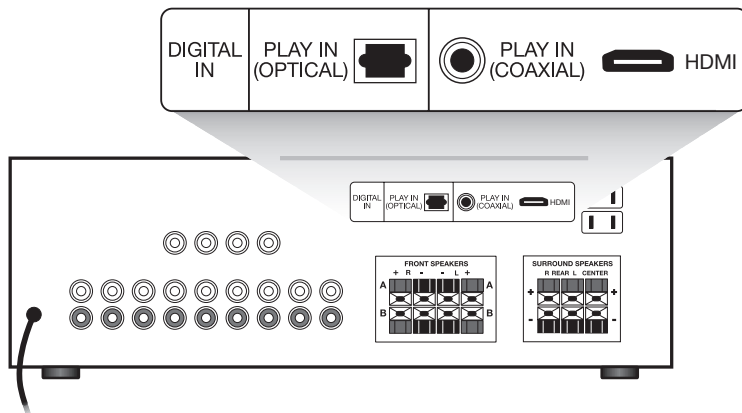

Einstellungen für den analogen Surround Sound-Receiver

Bei analogen (nicht digitalen) Surround Sound-Anwendungen empfiehlt es sich, den Surround Sound-Center-Modus des Receivers auf WIDE (Breit) zu stellen. Nähere Informationen zum Ändern dieser Einstellung finden Sie in der Bedienungsanleitung des Receivers.

Fehlerbehebung

Falls es Probleme mit Ihrem Acoustimass®-Lautsprechersystem gibt, schalten Sie die Audioquelle ab, und orientieren Sie sich an den folgenden Lösungsvorschlägen. Falls das Problem weiterhin besteht, vereinbaren Sie mit Ihrem Bose®-Fachhändler einen Wartungstermin. Wenn Sie sich direkt an Bose wenden möchten, verwenden Sie das Blatt mit Kontaktinformationen im Karton.

Problem	Lösung
System funktioniert überhaupt nicht	<ul style="list-style-type: none">• Vergewissern Sie sich, dass Receiver und aktives Acoustimass Modul an eine funktionierende Steckdose angeschlossen sind und dass der Receiver eingeschaltet ist.• Wählen Sie am Receiver eine Audioquelle (Blu-ray- oder DVD-Player, Kabel-/Satellitenanlage, Spielesystem usw.) aus.
Kein Ton	<ul style="list-style-type: none">• Erhöhen Sie die Lautstärke.• Falls Kopfhörer angeschlossen sind, entfernen Sie diese.• Überprüfen Sie die Lautsprecheranschlüsse am Bassmodul, am Receiver und an den Lautsprechern.• Vergewissern Sie sich, dass das Acoustimass-Modul und der Receiver an Steckdosen angeschlossen sind.• Stellen Sie bei digitalem Sound sicher, dass der digitale Ausgang der Audioquelle über ein HDMI-, optisches oder koaxiales Kabel mit dem digitalen Eingang des Receivers verbunden ist.• Überprüfen Sie, ob die ausgewählte Audioquelle korrekt ist. Wählen Sie z. B. DVD-Audio am Receiver, um DVD-Sound zu hören.
Kein Surround Sound	<ul style="list-style-type: none">• Vergewissern Sie sich, dass das Quellmaterial Surround Sound enthält.• Wenn Sie am Receiver den Dolby Pro Logic-Modus verwenden, stellen Sie sicher, dass Surround Sound eingeschaltet ist.• Achten Sie darauf, dass das Quellenmaterial (Blu-ray™- oder DVD-Player, Kabel-/Satellitenanlage, Spielesystem usw.) Dolby Digital-kodiert ist.• Stellen Sie sicher, dass der Receiver ein Signal von einem Stereofernseher, LaserDisc-, Blue-ray- oder DVD-Player oder einer anderen Surround Sound-Quelle verarbeitet.• Achten Sie auf die richtigen Einstellungen am Receiver, falls Sie eine digitale Quelle verwenden.
Keine Basswiedergabe	<ul style="list-style-type: none">• Überprüfen Sie, ob die Lautsprecherverbindungen vom Receiver zum Verstärker korrekt hergestellt wurden: die rot markierten Leitungen müssen mit dem roten Anschluss verbunden sein (+ an + und – an –).• Überprüfen Sie, ob die Lautsprechergröße im Receiver zu groß eingestellt ist.
Zu schwache oder zu starke Basswiedergabe	<ul style="list-style-type: none">• Stellen Sie das Acoustimass-Modul näher an eine Wand oder in eine Ecke, um den Bass zu verstärken. Stellen Sie es weiter entfernt von Wänden oder Ecken auf, um den Basseffekt zu verringern.• Ändern Sie den LFE-Pegel oder die Klangregelung zur Raumanpassung.
Ton ist verzerrt	<ul style="list-style-type: none">• Vergewissern Sie sich, dass die Lautsprecherkabel nicht beschädigt sind.• Verringern Sie die Lautstärke von externen Komponenten, die an den Receiver angeschlossen sind.

Kundendienst

Sollten Sie weitere Unterstützung bei der Fehlerbehebung benötigen, wenden Sie sich an den Bose®-Kundendienst, der für Ihre Region zuständig ist. Ein Blatt mit Kontaktinformationen finden Sie im Karton.

Reinigung

Die Gehäuse des Acoustimass®-Lautsprechersystems dürfen nur mit einem weichen, trockenen Tuch gereinigt werden. Benutzen Sie keine Sprays in der Nähe des Systems, und achten Sie darauf, dass keine Flüssigkeiten in die Öffnungen gelangen. Verwenden Sie außerdem weder Lösungsmittel noch Chemikalien noch Reinigungsmittel, die Alkohol, Ammoniak oder Polituren enthalten.

Die Gitterabdeckungen an den Lautsprechern können bei Bedarf vorsichtig mit einem Staubsauger gereinigt werden. Beachten Sie, dass sich die Treiber direkt hinter den Gittern befinden und bei unvorsichtiger Behandlung leicht beschädigt werden können.

Eingeschränkte Garantie

Für das Acoustimass®-Lautsprechersystem gilt eine eingeschränkte Garantie. Einzelheiten zu den Garantiebedingungen finden Sie auf der Garantiekarte, die dem System beiliegt. Füllen Sie bitte den Informationsteil der Karte aus, und schicken Sie diese an Bose. Ihre Garantierechte sind jedoch unabhängig davon gültig.

Die mit diesem Produkt angegebenen Garantieinformationen gelten nicht in Australien und Neuseeland. Nähere Informationen zu unserer Garantie in Australien und Neuseeland finden Sie auf unserer Website unter www.bose.com.au/warranty oder www.bose.com.nz/warranty.

Zubehör

Sie können die Systemlautsprecher auf Wandhalterungen, Tischständer oder Bodenständer stellen. Diese Zubehörteile können Sie bei Ihrem Bose®-Händler oder unter www.Bose.com erwerben.

Für das folgende Zubehör:

- Eingangskabeladapter zur Verwendung mit Unterputzkabeln vom Acoustimass-Modul zum Receiver
- Verlängerungskabel (6,1 m) zur Verwendung zwischen dem Acoustimass-Modul und dem Receiver
- Lautsprecherkabeladapter für die Verwendung mit Unterputzkabeln.

Setzen Sie sich mit Ihrem Bose-Vertragshändler in Verbindung. Oder, wenn Sie sich direkt an Bose wenden möchten, verwenden Sie das Blatt mit Kontaktinformationen im Karton.

Lautsprecher-Treiber

Acoustimass® 10-System:

- Cube Speaker Arrays und vorderer Center-Lautsprecher:
Zwei 2,5" (6,35 cm) Twiddler™-Lautsprecher
- Aktives Acoustimass Modul:
Zwei 5,25" (13 cm) Woofer

System Acoustimass 6:

- Cube-Lautsprecher:
Ein 2,5" (6,35 cm) Twiddler™-Lautsprecher
- Aktives Acoustimass Modul:
Ein 5,25" (13 cm) Woofer

Systemnennleistung

System Acoustimass 10:

USA/Kanada: 100 - 127 V ~ 50/270 Hz, 60 W

Europa/Australien: 220 - 240 V ~ 50/270 Hz, 60 W

System Acoustimass 6:

USA/Kanada: 100 - 127 V ~ 50/135 W, 60 W

Europa/Australien: 220 - 240 V ~ 50/135 W, 60 W

Anschlussmöglichkeiten

System Acoustimass 10:

Kompatibel mit AV-Receiver und Verstärkern mit 10 - 200 Watt Leistung pro Kanal an 4 - 8 Ohm.

System Acoustimass 6:

Kompatibel mit AV-Receiver und Verstärkern mit 10 - 150 Watt Leistung pro Kanal an 4 - 8 Ohm.

System Acoustimass 10:

Cube Speaker Arrays und vorderer Center-Lautsprecher: jeweils 1 kg

Cube Speaker Array: 15,7 cm x 7,9 cm x 10,2 cm (B x T x H)

Mittlerer vorderer Lautsprecher: 15,7 cm x 7,9 cm x 10,2 cm (B x T x H)

Modul: 15,8 kg

41,4 cm x 20,6 cm x 64,3 cm (B x T x H)

System Acoustimass 6:

Cube-Lautsprecher: jeweils 0,45 kg

9,5 cm x 8,3 cm x 8,4 cm (B x T x H)

Modul: 12,2 kg

41,4 cm x 20,6 cm x 56,6 cm (B x T x H)

Belangrijke veiligheidsinformatie

Lees deze gebruikershandleiding zorgvuldig door en bewaar deze voor toekomstig gebruik.



De bliksemschicht met pijlpunt in een gelijkzijdige driehoek waarschuwt de gebruiker voor de aanwezigheid van niet-geïsoleerde gevaarlijke spanning in de behuizing van het systeem, die zo hoog kan zijn dat er een risico op elektrische schokken bestaat.



Het uitroepteken in een gelijkzijdige driehoek, als afgebeeld op het systeem, is bedoeld om de gebruiker attent te maken op belangrijke instructies voor gebruik en onderhoud in deze gebruikershandleiding.



WAARSCHUWINGEN:

- Stel het apparaat niet bloot aan regen of vocht, om het risico op brand of elektrische schokken te verlagen.
- Stel dit apparaat niet bloot aan druipende of spattende vloeistoffen en plaats geen met vloeistof gevulde voorwerpen, zoals vazen, op of bij het apparaat. Evenals bij andere elektronische producten dient u op te letten dat er geen vloeistof in enig deel van het systeem terecht komt. Vloeistoffen kunnen leiden tot defecten en/of brandgevaar.
- Plaats geen open vlammen, zoals brandende kaarsen, op of bij het apparaat.



WAARSCHUWING:

- Er mogen geen wijzigingen aan het product worden aangebracht door onbevoegden. Dergelijke wijzigingen kunnen de veiligheid, de naleving van wetten en voorschriften en de werking van het systeem in gevaar brengen en kunnen ertoe leiden dat de garantie vervalt.



WAARSCHUWING: Dit product bevat magnetisch materiaal. Neem contact op met uw arts als u vragen hebt over de invloed die dit kan hebben op de werking van uw implanteerbare medische hulpmiddel.

OPMERKINGEN:

- Wanneer de netstekker of aansluiting van een apparaat als stroomonderbreker wordt gebruikt, dient deze stroomonderbreker steeds goed bereikbaar te zijn.
- Dit product moet binnenshuis worden gebruikt. Het is niet ontworpen of getest voor gebruik buitenshuis, in recreatievoertuigen of op boten.
- De bij het systeem geleverde luidsprekerkabels en aansluitkabels zijn niet goedgekeurd voor installatie in een muur. Raadpleeg de plaatselijke bouwvoorschriften voor het juiste type bedrading en kabels voor installatie in een muur.



Dit symbool betekent dat het product niet mag worden weggegooid als huishoudelijk afval en naar een geschikt inzamelpunt voor recycling moet worden gebracht. Het op de juiste wijze afvoeren en recyclen helpt natuurlijke hulpbronnen, de menselijke gezondheid en het milieu te beschermen. Voor meer informatie over het afvoeren en recyclen van dit product neemt u contact op met de gemeente waar u woont, de afvalverwerkingsdienst, of de winkel waar u dit product hebt gekocht.



Bose Corporation verklaart hierbij dat dit product voldoet aan de essentiële vereisten en andere relevante bepalingen van richtlijn 1999/5/EG en alle andere vereisten van van toepassing zijnde EU-richtlijnen. De volledige conformiteitsverklaring kunt u vinden op www.Bose.com/compliance.

Belangrijke veiligheidsinstructies

1. Lees deze instructies door.
2. Bewaar deze instructies.
3. Neem alle waarschuwingen in acht.
4. Volg alle instructies.
5. Gebruik dit apparaat niet in de buurt van water.
6. Uitsluitend schoonmaken met een droge doek.
7. De ventilatieopeningen niet blokkeren. Installeer het apparaat volgens de instructies van de fabrikant.
8. Installeer het niet in de buurt van warmtebronnen zoals radiatoren, verwarmingsroosters, kachels of andere apparaten (waaronder versterkers) die warmte produceren.
9. Zorg dat er niet op het netsnoer wordt gelopen en dat het niet wordt afgekneld, vooral bij stekkers, stopcontacten en het punt waar deze uit het apparaat komen.
10. Gebruik uitsluitend randapparatuur/accessoires die door de fabrikant worden gespecificeerd.
11. Verwijder de stekker van dit apparaat uit het stopcontact bij onweer of als het langere tijd niet wordt gebruikt.
12. Laat alle onderhoud over aan bevoegde medewerkers. Onderhoud is vereist als het apparaat is beschadigd, als bijvoorbeeld een netsnoer of stekker van het apparaat is beschadigd, als er vloeistof in het apparaat is terechtgekomen of voorwerpen in het apparaat zijn gevallen, als het apparaat is blootgesteld aan regen of vocht, niet normaal werkt of is gevallen.

Namen van en gehalte aan giftige of gevaarlijke stoffen of elementen

Naam onderdeel	Giftige of gevaarlijke stoffen en elementen					
	Lood (Pb)	Kwik (Hg)	Cadmium (Cd)	Zeswaardig chroom (Cr(VI))	Polybroombifenyyl (PBB)	Polybroomdifenylether (PBDE)
PCB's	X	0	0	0	0	0
Metalen onderdelen	X	0	0	0	0	0
Plastic onderdelen	0	0	0	0	0	0
Luidsprekers	X	0	0	0	0	0
Kabels	X	0	0	0	0	0

0: Geeft aan dat het gehalte aan deze giftige of gevaarlijke stof in alle homogene materialen van dit onderdeel onder de maximaal toegelaten waarden in SJ/T 11363-2006 ligt.

X: Geeft aan dat de giftige of gevaarlijke stof in minstens één van de voor dit onderdeel gebruikte homogene materialen boven de maximaal toegelaten waarden in SJ/T 11363-2006 ligt.

Vul het volgende in en bewaar deze informatie voor uw administratie.

De serienummers en modelnummers kunt u vinden op het aansluitpaneel van de Acoustimass®-module.

Serienummer: _____

Modelnummer: _____

Aankoopdatum: _____

Bewaar uw ontvangstbewijs samen met deze gebruikershandleiding.

Blu-ray Disc™ en Blu-ray™ zijn handelsmerken van de Blu-ray Disc Association.

HDMI is een handelsmerk of gedeponerd handelsmerk van HDMI Licensing LLC in de Verenigde Staten en andere landen.

©2014 Bose Corporation. Niets in deze uitgave mag worden gereproduceerd, gewijzigd, gedistribueerd of op andere wijze gebruikt zonder voorafgaande schriftelijke toestemming.

Inleiding

Hartelijk dank	4
De doos uitpakken	4

Installatie

De luidsprekers plaatsen voor een realistisch thuisbioscoopgeluid	5
De luidsprekers links- en rechtsvoor	6
Middelste luidspreker	6
Achterste luidsprekers	6
De versterkte Acoustimass®-module	6
De aansluitingen maken	7
De luidsprekers op de Acoustimass-module aansluiten	7
De Acoustimass®-module aansluiten op de receiver	8
De aansluitingen controleren	9

Uw systeem gebruiken

Optimaal genieten van uw thuisbioscoopluidsprekers	10
De lage tonen/kamercompensatie aanpassen	10
Het LFE-niveau instellen	10
Uw digitale surround-sound-receiver instellen	11
Een digitaal audiosignaal ontvangen	11
Uw analoge surround-sound-receiver instellen	11

Aanvullende informatie

Problemen oplossen	12
Klantenservice	13
Schoonmaken	13
Informatie over de beperkte garantie	13
Accessoires	13
Technische informatie	14
Luidsprekerdrivergegevens	14
Elektrische gegevens systeem	14
Connectiviteit	14

Inleiding

Hartelijk dank

Wij stellen het op prijs dat u voor het Bose® Acoustimass® 6 series V- of Acoustimass 10 series V-thuisbioscoop-luidsprekersysteem hebt gekozen.

De Acoustimass 6 heeft vijf kleine cube-luidsprekers en het Acoustimass 10-systeem heeft vier cube-luidsprekers en één luidspreker voor plaatsing middenvoor. Deze luidsprekers zorgen samen met de Acoustimass-module voor een krachtige en realistische thuisbioscoopervaring.

De doos uitpakken

Pak de doos voorzichtig uit:

1. Haal de bruine binnendoos met de luidsprekers eruit.
2. Zet de doos voorzichtig op zijn kant en neem de Acoustimass-module uit de doos.

WAARSCHUWING: De module weegt ongeveer 14 kg. Ga daarom voorzichtig te werk wanneer u de module optilt.

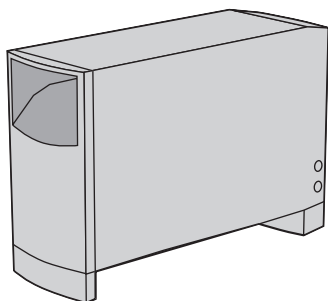

Acoustimass-module met versterking

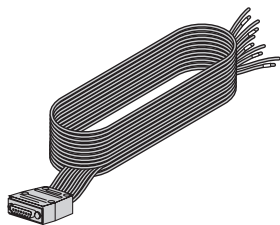

Ingangskabel voor het systeem (6,1 m)

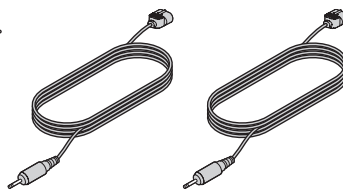

Drie kabels voor de voorste luidsprekers (6,1 m)

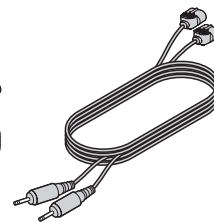

Twee kabels voor de achterste luidsprekers (15,2 m)

Bij het Acoustimass 6-systeem

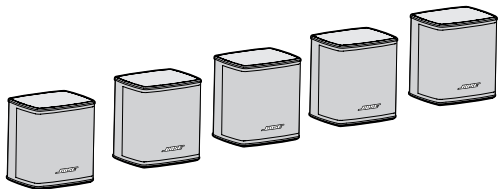

Vijf Virtually Invisible® series II-luidsprekers

Bij het Acoustimass 10-systeem

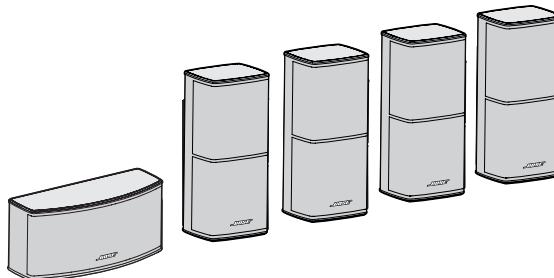

Vier Direct/Reflecting® series II-luidsprekers aan één horizontale luidspreker voor het middelste kanaal

Netsnoer (1)



VS/Canada



Europa



Verenigd Koninkrijk/Singapore



Australië

Nu is een goed moment om het serienummer voor uw product op de garantiekaart te noteren. Bewaar al het verpakkingsmateriaal voor eventueel toekomstig gebruik.

WAARSCHUWING: Houd de plastic zakken waarin de luidsprekers gewikkeld zijn buiten het bereik van kinderen, om verstikkingsgevaar te vermijden.

De luidsprekers plaatsen voor een realistisch thuisbioscoopgeluid

Houd rekening met deze richtlijnen wanneer u een locatie voor de verschillende luidsprekers kiest:

- De afstand tussen de Acoustimass®-module en de tv moet ten minste 60 cm bedragen om storing te voorkomen.
- Selecteer een stabiel en vlak oppervlak voor elk van de luidsprekers.
- Bij een Acoustimass 10-systeem dient de luidspreker voor het middelste kanaal aan de voorkant van de kamer en bij het midden van de tv te worden geplaatst. De andere luidsprekers zijn allemaal hetzelfde en het maakt niet uit welke luidspreker waar in de kamer wordt geplaatst.
- Bij het Acoustimass 6-systeem zijn alle vijf de luidsprekers hetzelfde en het maakt niet uit welke luidspreker waar in de kamer wordt geplaatst.
- Waar u de luidsprekers plaatst, is afhankelijk van de vorm en de afmetingen van de kamer en van de plaats van de meubels. Gebruik het onderstaande voorbeeld als richtlijn voor het opstellen van uw thuisbioscoop.

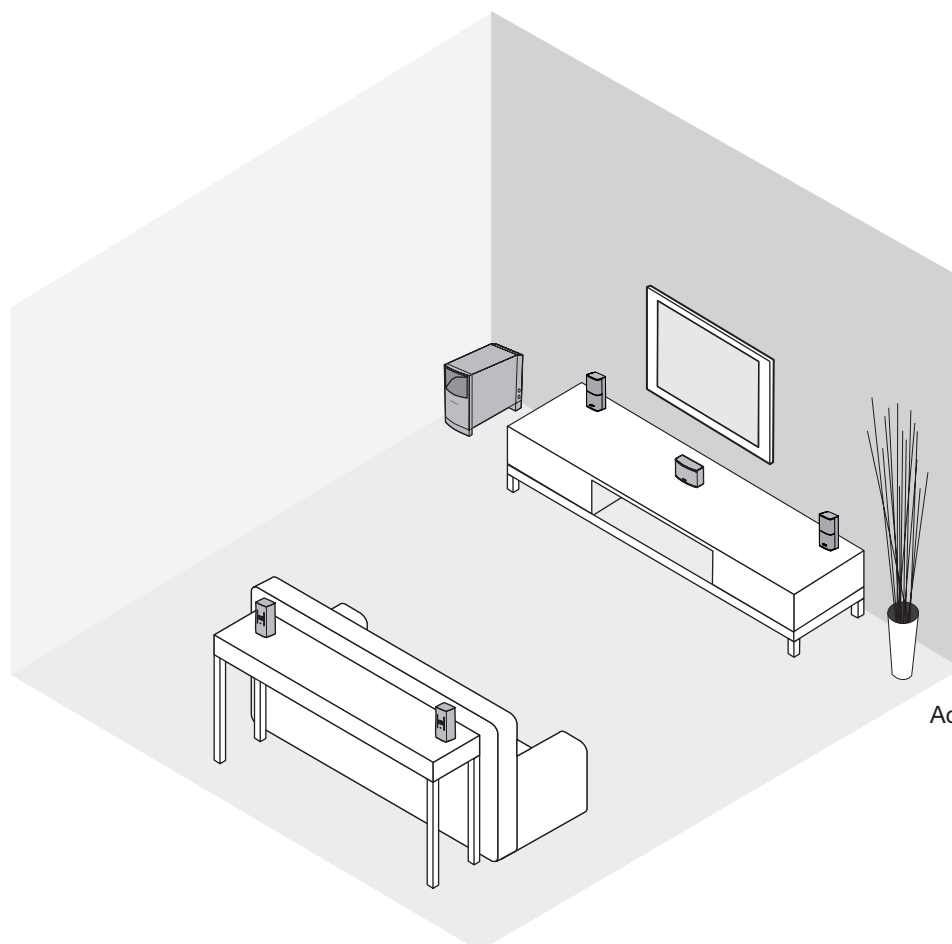

Acoustimass 10 series V-systeem

Installatie

De luidsprekers links- en rechtsvoor

Deze luidsprekers zijn bedoeld om een geluidsbeeld te creëren dat breder is dan het scherm en dat natuurlijk overkomt bij luisteraars, onafhankelijk van waar ze in de kamer zitten.

- Plaats deze twee voorste luidsprekers links en rechts van de tv.
- Plaats de luidsprekers 2 m tot 5 m uit elkaar en op een afstand van minimaal 15 cm van een CRT-tv (beeldbuis).

Middelste luidspreker

Het geluid van de middelste luidspreker moet uit het beeld lijken te komen om de meeste realistische combinatie van bewegende beelden en geluid te verkrijgen.

- Plaats de middelste luidspreker boven, op of onder de tv. Zorg dat de tv NIET op de luidspreker rust.
- Plaats de luidspreker op één lijn met het verticale midden van het scherm, voor de meest nauwkeurige weergave van dialoog.
- Plaats de luidsprekers minimaal 15 cm van een CRT-tv (beeldbuis).

Achterste luidsprekers

Hoewel de achterste (surround) luidsprekers wel wat dialoog kunnen laten horen, zijn deze op de eerste plaats bedoeld voor afzonderlijke geluiden en speciale effecten als aanvulling op het visuele beeld. Dit helpt de kijker midden in de actie te plaatsen.

Kies plaatsen die praktisch en gemakkelijk zijn, maar houd wel rekening met de volgende richtlijnen:

- Plaats de linker en rechter achterste luidsprekers zodanig dat deze geluid aan weerszijden van de kijker weergeven en niet recht achter de kijker.
- Plaats deze luidsprekers op oorhoogte van de kijker (als deze zit) of hoger.

De versterkte Acoustimass®-module

De Acoustimass-luidsprekertechnologie maakt het moeilijk om te horen waar geluiden met lage frequentie van deze module vandaan komen. U kunt de module daarom rustig uit het gezicht plaatsen. Plaats de module volgens de volgende richtlijnen:

- Aan dezelfde kant van de kamer als het tv-scherm.
- Ten minste 60 cm van de tv om storingen te voorkomen.
- Voor meer lage tonen draait u de voorste opening naar een muur en voor minder lage tonen draait u de opening van de muur weg.
- Zorg dat zowel de opening aan de voorkant als het ventilatierooster aan de onderkant van de module zich op een afstand van ten minste 5 cm van andere oppervlakken bevinden.
- Zorg dat de ventilatieroosters aan de onderkant van de module niet worden geblokkeerd. Belemmeren van de ventilatie kan ertoe leiden dat de module minder lage tonen te horen geeft.

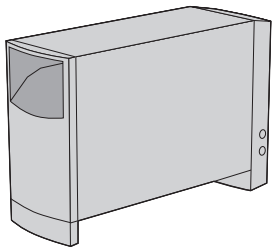

Aanbevolen

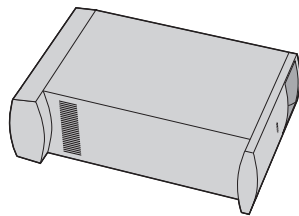

Alternatief

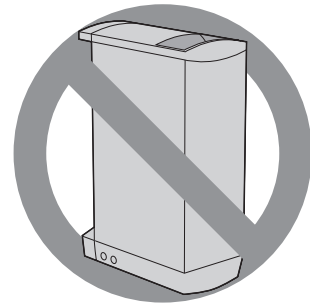

De aansluitingen maken

Alleen de Acoustimass®-module wordt op uw receiver aangesloten. Alle luidsprekers worden rechtstreeks op de Acoustimass-module aangesloten.

WAARSCHUWING: Sluit luidsprekers niet op een receiver aan. Dit kan leiden tot schade aan uw systeem en mogelijk elektrische schokken.

De luidsprekers op de Acoustimass-module aansluiten

Sluit de stekker van elke luidsprekerkabel aan op de aansluiting op de module. Zorg dat het label op de stekker overeenkomt met de juiste aansluiting.

1. Gebruik de bijgeleverde luidsprekerkabels van 6,1 m voor de drie voorste luidsprekers.
 - Sluit de **R**-stekker aan op de aansluiting met het label **Right Front**.
 - Sluit de **C**-stekker aan op de aansluiting met het label **Center Front**.
 - Sluit de **L**-stekker aan op de aansluiting met het label **Left Front**.
2. Gebruik de bijgeleverde luidsprekerkabels van 15,2 m voor de luidsprekers achter in de kamer.
 - Sluit de **RR**-stekker aan op de aansluiting met het label **Right Rear**.
 - Sluit de **LR**-stekker aan op de aansluiting met het label **Left Rear**.
3. Sluit de andere stekker van elke kabel aan op de aansluiting op elke luidspreker, met het label omlaag gericht.

Opmerking: Zoek het label op elke luidspreker ook dat overeenkomt met de juiste luidspreker:

Label luidsprekerkabel	
L voor de luidspreker linksvoor	LR voor de luidspreker linksachter
R voor de luidspreker rechtsvoor	RR voor de luidspreker rechtsachter
C voor de luidspreker middenvoor	

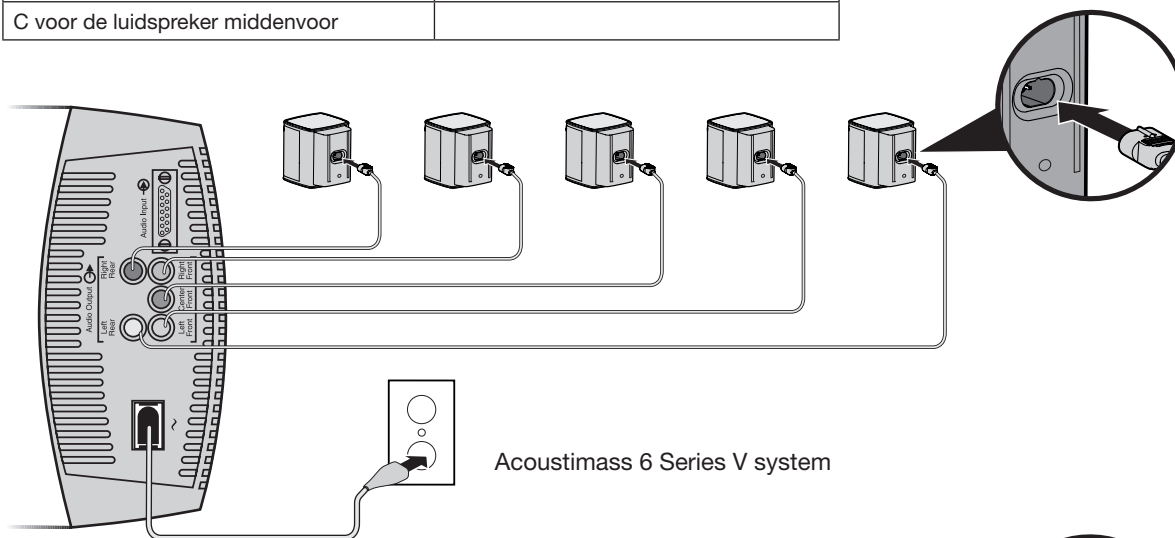

Acoustimass 6 Series V system

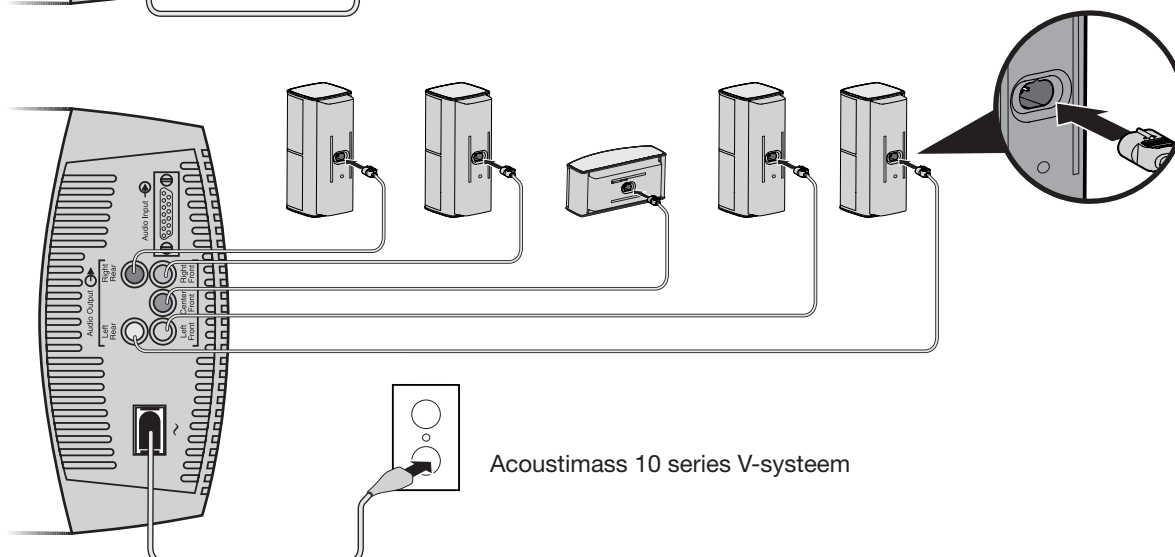

Acoustimass 10 series V-systeem

Installatie

De Acoustimass®-module aansluiten op de receiver

LET OP: Voordat u deze aansluitingen maakt, moet u de receiver uitschakelen om ongewenste geluiden te voorkomen bij het aansluiten van de Acoustimass®-module op de receiver.

De ingangskabel van het systeem is 6,1 m lang en moet worden aangesloten op de surround-receiver. In tegenstelling tot de luidsprekerkabels heeft deze ingangskabel een veelpolige stekker die wordt aangesloten op de aansluiting **Audio Input** op de module.

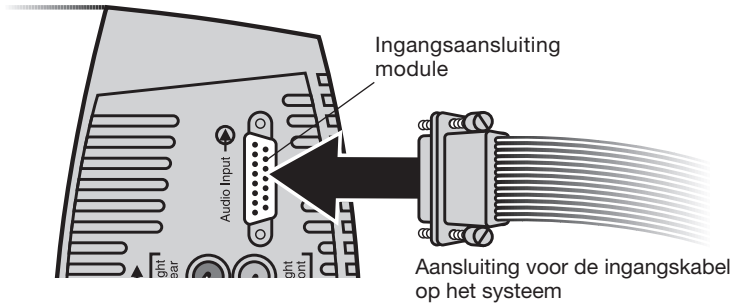

Aan het ander uiteinde van de ingangskabel kunt u de diverse draadparen "uit elkaar halen" en aansluiten op de aansluitklemmen van de receiver. Draden met een rode manchet zijn positief (+).

LET OP: Sluit de module NIET aan op de tv. Deze kan niet zorgen voor de nodige versterking.

De enkele tulpstekker aan dat uiteinde dient uitsluitend voor gebruik met een receiver die geschikt is voor lagefrequentie-effecten en voorzien is van een aansluiting **LFE/SUBWOOFER**.

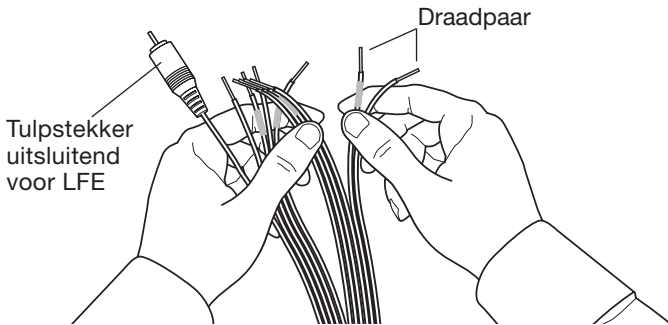

De aansluitingen maken:

1. Sluit de veelpolige stekker op de ingangskabel aan op de ingangsaansluiting op de Acoustimass®-module. Draai de twee vingerschroeven aan om de aansluiting vast te maken.
2. Sluit elk draadpaar aan het andere uiteinde van de ingangskabel aan op de surround-receiver. Deze moet voorzien zijn van audio-uitgangen met de labels:
 - Right, Left en Center voor de voorste audiokanalen.
 - Right Surround en Left Surround voor de achterste kanalen. De labels op uw receiver kunnen enigszins anders zijn.

LET OP: Zorg dat blootliggende draden elkaar niet aanraken, aangezien dit kan leiden tot schade aan de receiver.
3. Zorg dat de polariteit van de aansluitingen overeenkomt (+ op + en – op –).
 - Sluit elke draad met een rode manchet (+) aan op de juiste aansluitklem (+).
 - Sluit elke draad zonder aanduiding (–) aan op de juiste aansluitklem (–).
4. Als dit van toepassing is op uw receiver, sluit dan de tulpstekker met de aanduiding **LFE** op de ingangskabel aan op de aansluiting **LFE/SUBWOOFER OUT** op de surround-receiver. Verwijder eerst de afscherming.

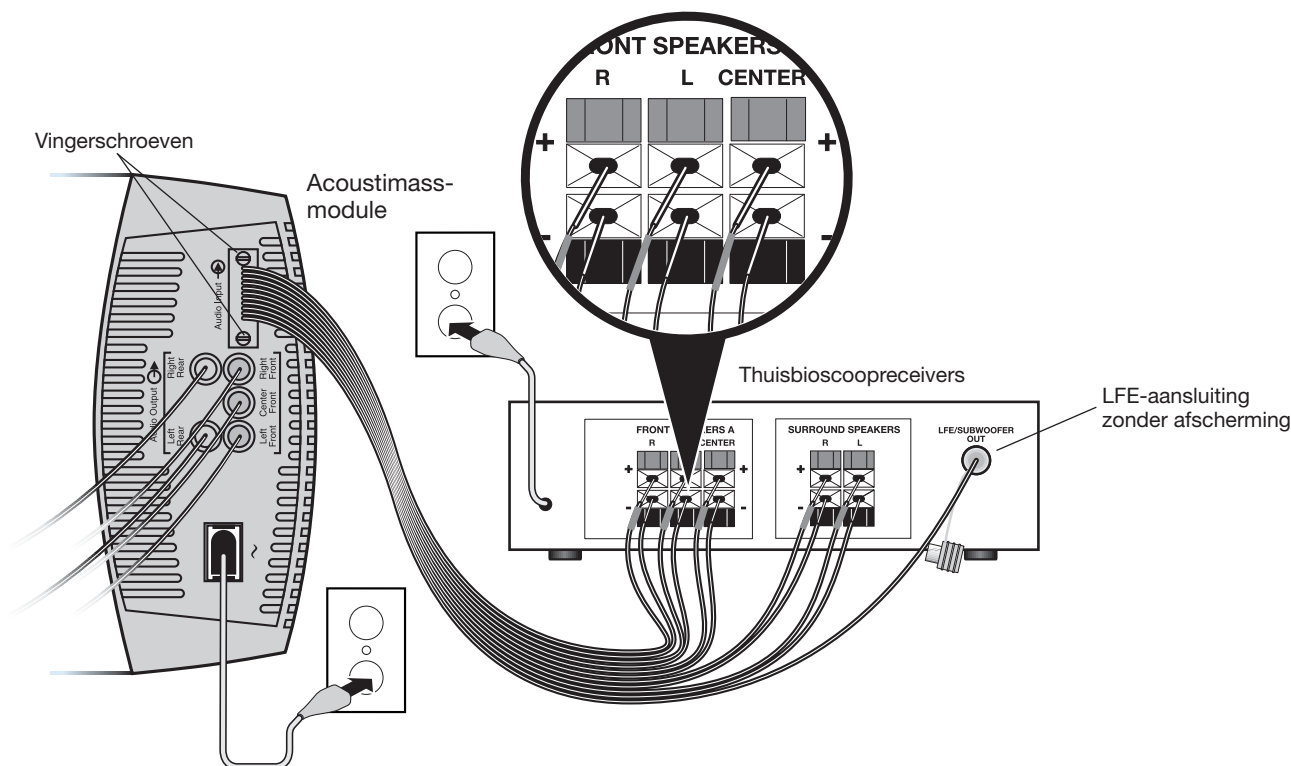

De aansluitingen controleren

Voordat u de Acoustimass-module aansluit, controleert u alle aansluitingen van de receiver naar de module en van de module naar de luidsprekers.

- Zorg dat alle luidsprekers op de juiste aansluitklemmen zijn aangesloten, volgens hun plaats in de kamer.
- Controleer of alle draden op de surround-receiver zijn aangesloten in overeenstemming met de juiste polariteit (+ op + en – op –). Als draden verkeerd zijn aangesloten, geeft de module mogelijk geen uitgangssignaal.
- Corrigeer eventuele verkeerde aansluitingen voordat u de receiver op het lichtnet aansluit en aanzet.

Wanneer alle aansluitingen correct zijn, sluit de netstekker van de Acoustimass-module op een stopcontact aan. Sluit de receiver ook op het stop op een stopcontact aan.

Opmerking: Bose adviseert een overspanningsbeveiliging van goede kwaliteit te gebruiken voor alle elektronische apparatuur. Spanningsschommelingen en spanningspieken kunnen elektronische componenten in elk systeem beschadigen. Gebruik van een overspanningsbeveiliging van goede kwaliteit (verkrijgbaar in elektronikawinkels) kan de overgrote meerderheid van storingen als gevolg van spanningspieken voorkomen.

Uw systeem gebruiken

Optimaal genieten van uw thuisbioscoopluidsprekers

Nu alles is aangesloten en de stekker van de module in het stopcontact zit, is het Acoustimass®-systeem klaar voor gebruik.

Zorg dat u vertrouwd bent met de knoppen en ingebouwde beveiligingen die de audio van dit systeem aanpassen. Deze bieden opties om het systeem aan uw gebruik en voorkeuren aan te passen.

LET OP: Het systeem is voorzien van een automatische beveiliging die voorkomt dat er schade kan ontstaan als gevolg van elektrische belasting en overbelasting van het systeem. De beveiliging wordt geactiveerd bij hoge volumes om het uitgangsvermogen te reduceren, wat leidt tot een ietwat lager volume. Als u een dergelijke volumedaling vaststelt, dan weet u dat het systeem normaal werkt. Deze verlaging van het volume duidt er ook op dat het een gansvermogen naar het systeem mogelijk de veilige waarden overschrijdt. Het wordt afgeraden om voortdurend op dergelijke volumes te luisteren.

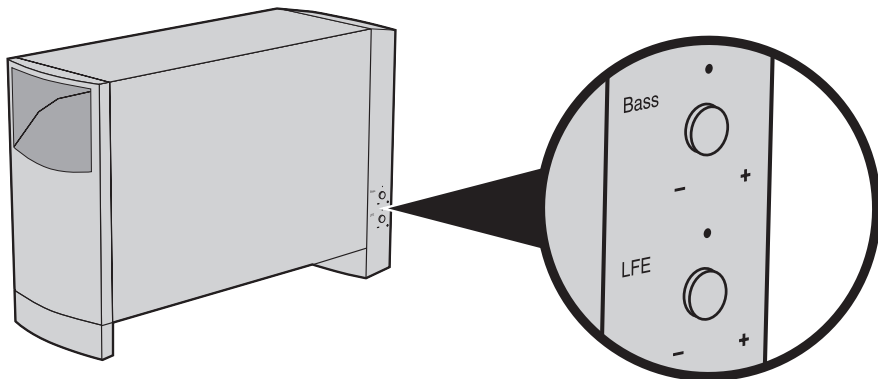

De lage tonen/kamercompensatie aanpassen

Nadat u de Acoustimass-module op de gewenste plaats hebt gezet, kunt u deze fijnregelen voor die plaats. Doe dit alleen als het nodig is.

Bijvoorbeeld:

- Als het systeem niet voldoende lage tonen weergeeft, draait u de BASS-knop (hierboven afgebeeld) rechtsom om het volume van de lage tonen van de module hoger te zetten.
- Als het systeem te veel lage tonen weergeeft, draait u de BASS-knop (hierboven afgebeeld) linksom om het volume van de lage tonen van de module lager te zetten.

De fabrieksinstelling is bedoeld voor de meest voorkomende situaties.

Het LFE-niveau instellen

De knop voor het LFE-niveau (hierboven afgebeeld) is alleen bedoeld voor receivers met een LFE/SUBWOOFER-kanaal.

Door deze knop te draaien, kunt u het relatieve volume van de lagefrequentie-effecten van soundtracks hoger of lager zetten. Gebruik deze knop om het volume van het LFE-kanaal aan te passen aan het volume van de andere luidsprekerkanalen.

U kunt alle volumes controleren met de functie "testtonen" van uw digitale surround-sound-receiver. Voor meer informatie over deze functie, raadpleegt u de gebruikershandleiding van uw surround-receiver.

Uw digitale surround-sound-receiver instellen

De luidsprekers in uw Acoustimass® 6 series V- of Acoustimass 10 series V-systeem zijn volledig compatibel met de audio-uitgang van digitale surround-receivers. De geïntegreerde signaalverwerking van het systeem ondersteunt volledige weergave van lage tonen van alle kanalen.

Als u volledig wilt profiteren van deze mogelijkheden van het systeem, kan het nodig zijn sommige instellingen van de receiver aan te passen. Om wijzigingen aan te brengen, gebruikt u het menu op de digitale display op de receiver en raadpleegt u de lijst met aanbevolen instellingen hieronder.

Luidspreker	Instelling van receiver
Links en rechts	LARGE
Midden	LARGE
Links en rechts surround	LARGE
LFE/Subwoofer	ON

Opmerking: Als dit mogelijk is bij uw receiver, moet de optie LFE of Subwoofer wordt ingesteld op ON en moet de crossover-waarde zo laag mogelijk worden ingesteld, meestal is dit op 80 Hz.

Een digitaal audiosignaal ontvangen

Om te zorgen dat het digitale audiosignaal van bijkomende bronnen (Blu-ray™- of dvd-speler, CBL/SAT-box, gamesysteem, etc.) uw surround-receiver bereikt, hebt u een digitale audioaansluiting nodig tussen de bijkomende bron en de receiver.

- Gebruik de HDMI™-, optische of coaxiale ingang op de receiver om deze aan te sluiten op de digitale uitgang van de bijkomende bron. Gebruik niet meer dan één aansluiting.
- Zorg dat u de digitale uitgang selecteert in het installatiemenu van uw bijkomende bron.

Raadpleeg de gebruiksaanwijzing van uw surround-receiver voor verdere installatie- en bedieningsinformatie.

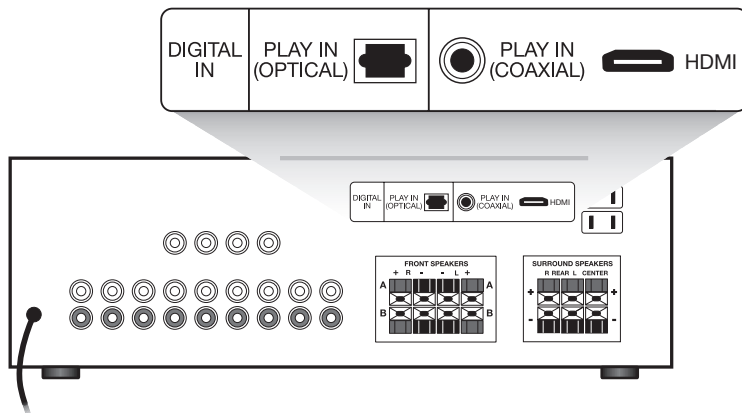

Uw analoge surround-sound-receiver instellen

Voor analoge (niet digitale) surround-sound-toepassingen adviseren wij om de surround-sound-centermodus van uw receiver op Wide (breed) in te stellen. Raadpleeg de gebruikershandleiding van uw surround-receiver voor meer informatie over deze instelling.

Aanvullende informatie

Problemen oplossen

Als er een probleem optreedt met uw Acoustimass®-luidsprekersysteem, dan dient u de geluidsbron uit te zetten en onderstaande oplossingen te proberen. Blijft er toch nog een probleem bestaan, neem dan contact op met uw geautoriseerde Bose® dealer om een service-afspraak te maken. U kunt ook rechtstreeks contact opnemen met Bose. Zie hiervoor het blad met contactgegevens in de doos.

Probleem	Wat te doen
Systeem werkt helemaal niet	<ul style="list-style-type: none">• Zorg dat de netsnoeren van de receiver en Acoustimass-module met versterking zijn aangesloten op een werkend stopcontact en dat de receiver aanstaat.• Zorg dat u een audiobron selecteert op de receiver (Blu-ray- of dvd-speler, CBL/SAT-box, gamesysteem, etc.).
Geen geluid	<ul style="list-style-type: none">• Zet het volume hoger.• Maak alle hoofdtelefoons los.• Controleer de luidsprekeraansluitingen op de basmodule, receiver en luidsprekers.• Controleer of de stekkers van de Acoustimass-module met versterking en de receiver in het stopcontact zitten.• Voor digitale geluid dient u een HDMI-, coaxiale of optische kabel aan te sluiten op de digitale uitgang van de audiobron en de digitale ingang op uw receiver.• Controleer of de geselecteerde audiobron juist is. Selecteer bijvoorbeeld DVD audio op uw receiver om het dvd-geluid te horen.
Geen surround sound	<ul style="list-style-type: none">• Controleer of het uitgangsmateriaal wel surround sound bevat.• Als u de modus Dolby Pro-Logic gebruikt op de receiver, controleer dan of de surround sound aanstaat.• Zorg dat het bronmateriaal (Blu-ray™- of dvd-speler, CBL/SAT-box, gamesysteem, etc.) geëncodeerd is voor Dolby Digital.• Zorg dat uw receiver een signaal verwerkt van een stereo-tv, laserdisc-speler, Blu-ray-speler of dvd-speler of andere surround-sound-bron.• Als u digitale programmering gebruikt, verifieer dan of de instellingen op de receiver juist zijn.
Geen lage tonen	<ul style="list-style-type: none">• Zorg dat de luidsprekeraansluitingen van de receiver naar de versterker in de juiste fase staan, draad met rode manchet op rode aansluiting (+ op + en – op –).• Verifieer of de maat van de luidspreker in de receiver is ingesteld op large.
Niet genoeg of te veel lage tonen	<ul style="list-style-type: none">• Plaats de Acoustimass-module dicht bij een muur of hoek om meer lage tonen te krijgen. Zet de module verder weg van een wand of hoek voor minder lage tonen.• Pas het LFE-niveau of de kamercompensatieregelaar aan.
Het geluid is vervormd	<ul style="list-style-type: none">• Controleer of de luidsprekerdraad niet beschadigd is.• Zet het volume van externe componenten die op de receiver zijn aangesloten lager.

Klantenservice

Voor verdere hulp bij het oplossen van problemen neemt u contact op met de vestiging van de Bose®-klantenservice voor uw regio. Zie het blad met contactgegevens in de doos.

Schoonmaken

De behuizingen van het Acoustimass®-luidsprekersysteem mogen uitsluitend met een zachte droge doek worden schoongemaakt. Gebruik geen sprays in de buurt van het systeem en mors geen vloeistoffen in de openingen. Gebruik ook geen oplosmiddelen, chemicaliën of schoonmaakmiddelen met alcohol, ammoniak of schuurmiddelen.

Zo nodig kunt u de roosters op de luidsprekers voorzichtig stofzuigen. De drivers bevinden zich direct achter het rooster en kunnen gemakkelijk worden beschadigd als u deze niet voorzichtig behandelt.

Informatie over de beperkte garantie

Het Acoustimass®-luidsprekersysteem wordt gedekt door een beperkte garantie. Informatie over de garantie vindt u op de garantiekaart die u bij het systeem hebt ontvangen. Vul het informatiegedeelte van de kaart in en stuur dit naar Bose. Als u dit nalaat, is dit niet van invloed op uw rechten.

De bij dit product verstrekte garantie-informatie is niet van toepassing in Australië en Nieuw-Zeeland. Zie onze website op www.bose.com.au/warranty of www.bose.com.nz/warranty voor informatie over de garantie voor Australië en Nieuw-Zeeland.

Accessoires

U kunt de luidsprekers aan wandsteunen, vloerstandaarden of tafelstandaarden bevestigen. Als u deze accessoires wilt aanschaffen, neem dan contact op met uw plaatselijke Bose®-dealer of ga naar www.Bose.com.

Voor de volgende accessoires:

- Adapter voor ingangskabel voor gebruik bij in de muur geïnstalleerde bedrading van de Acoustimass-module naar de receiver
- Verlengkabel van 6,1 m voor gebruik tussen de Acoustimass-module en de receiver
- Luidsprekerkabel adapters voor gebruik bij in de muur geïnstalleerde bedrading

Neem contact op met een erkende Bose-dealer. U kunt ook rechtstreeks contact opnemen met Bose. Zie hiervoor het blad met contactgegevens in de doos.

Luidsprekerdrivergegevens

Acoustimass® 10-systeem:

- Cube-luidsprekerarrays en luidspreker middenvoor:
Twee Twiddler™-luidsprekers van 6,35 cm
- Acoustimass-module met versterking:
Twee woofers van 13 cm

Acoustimass 6-systeem:

- Cube-luidsprekers:
Eén Twiddler™-luidspreker van 6,35 cm
- Acoustimass-module met versterking:
Eén woofer van 13 cm

Elektrische gegevens systeem

Acoustimass 10-systeem:

VS/Canada: 100-127 V ~ 50/60 Hz 270 W

Europa/Australië: 220-240 V ~ 50/60 Hz 270 W

Acoustimass 6-systeem:

VS/Canada: 100-127 V ~ 50/60 Hz 135 W

Europa/Australië: 220-240 V ~ 50/60 Hz 135 W

Connectiviteit

Acoustimass 10-systeem:

Compatibel met AV-receivers en versterkers van 10 tot 200 watt per kanaal, bij een nominale impedantie van 4 tot 8 ohm

Acoustimass 6-systeem:

Compatibel met AV-receivers en versterkers van 10 tot 150 watt per kanaal, bij een nominale impedantie van 4 tot 8 ohm

Acoustimass 10-systeem:

Cube-luidsprekers en luidspreker middenvoor: 1 kg per stuk

cube-luidspreker-array: 15,7 cm H x 7,9 cm B x 10,2 cm D

luidspreker middenvoor: 15,7 cm H x 7,9 cm B x 10,2 cm D

Module: 15,8 kg

41,4 cm H x 20,6 cm B x 64,3 cm D

Acoustimass 6-systeem:

Cube-luidspreker: 0,45 kg per stuk

9,5 cm H x 8,3 cm B x 8,4 cm D

Module: 12,2 kg

41,4 cm H x 20,6 cm B x 56,6 cm D

Información de seguridad importante

Lea esta guía del usuario y guárdela para consultarla en el futuro.



El símbolo de relámpago con punta de flecha dentro de un triángulo equilátero indica al usuario que la caja del sistema puede contener una tensión sin aislar de magnitud suficiente para constituir un riesgo de descarga eléctrica.



El signo de exclamación dentro de un triángulo equilátero, tal como aparece marcado en el sistema, avisa al usuario de que existen instrucciones de operación y mantenimiento importantes en esta guía del usuario.



ADVERTENCIAS:

- Con el fin de reducir el riesgo de descargas eléctricas, no exponga el producto a la lluvia o la humedad.
- No exponga este aparato a salpicaduras o goteo. No coloque encima o cerca del aparato objetos que contengan líquidos, como jarrones. Al igual que con cualquier producto electrónico, evite que se derramen líquidos en los componentes del sistema, ya que pueden provocar averías o riesgo de incendio.
- No coloque sobre el aparato o cerca de éste llamas vivas, por ejemplo, velas.



PRECAUCIÓN:

- No realice modificaciones no autorizadas del producto; en caso contrario puede poner en riesgo la seguridad, el cumplimiento normativo, el rendimiento del sistema y anular la garantía.



ADVERTENCIA: Este producto contiene material magnético. Consulte a su médico si tiene alguna duda acerca de los efectos que esto pudiera tener en el funcionamiento de un dispositivo médico implantado.

NOTAS:

- Si se utiliza la clavija de red o el conector del aparato como dispositivo de desconexión, deberá poder accionarse fácilmente.
- Este producto debe utilizarse en espacios interiores. No está diseñado ni se ha probado para uso al aire libre, en vehículos de recreo o embarcaciones.
- El cable del altavoz y los cables de interconexión incluidos con el sistema no están homologados para instalación dentro de la pared. Consulte las normas de construcción locales para conocer el tipo correcto de cables requeridos para instalación dentro de la pared.



Este símbolo significa que el producto no debe desecharse como residuos domésticos y que debe llevarse a un centro de recogida adecuado para su reciclaje. La eliminación y el reciclado adecuados ayuda a proteger los recursos naturales, la salud de las personas y el medio ambiente. Para obtener más información sobre la eliminación y el reciclado de este producto, póngase en contacto con su ayuntamiento, servicio de recogida de residuos o el establecimiento donde compró este producto.



Bose Corporation declara por la presente que este producto cumple los requisitos esenciales y otras disposiciones relevantes de la Directiva 1999/5/CE y todos los demás requisitos de directivas aplicables de la UE. Encontrará la declaración de conformidad completa en www.Bose.com/compliance.

Instrucciones de seguridad importantes

1. Lea las siguientes instrucciones.
2. Guarde estas instrucciones.
3. Tenga presentes todas las advertencias.
4. Siga todas las instrucciones.
5. No utilice este aparato cerca del agua.
6. Límpielo solo con un trapo seco.
7. No bloquee las aberturas de ventilación. Realice la instalación de acuerdo con las instrucciones del fabricante.
8. No lo instale cerca de fuentes de calor, tales como radiadores, salidas de aire caliente, cocinas u otros aparatos (incluidos amplificadores) que generen calor.
9. Proteja el cable de alimentación de forma que nadie lo pise ni quede pinzado, en particular cerca de enchufes, receptáculos de tomas múltiples y en el lugar en que sale del aparato.
10. Utilice solo conexiones y accesorios suministrados por el fabricante.
11. Desenchufe el aparato si se produce una tormenta eléctrica o si no lo va a utilizar durante periodos prolongados de tiempo.
12. Toda reparación debe ser realizada por personal cualificado. Lleve el dispositivo a reparar si presenta algún daño, por ejemplo, si el cable de alimentación o el enchufe están dañados, si se han vertido líquidos o se han caído objetos sobre el dispositivo o ha estado expuesto a la lluvia o humedad, si no funciona correctamente o ha caído al suelo.

Nombres y contenido de sustancias o elementos tóxicos o peligrosos

Nombre de la pieza	Sustancias y elementos tóxicos o peligrosos					
	Plomo (Pb)	Mercurio (Hg)	Cadmio (Cd)	Hexavalente (CR(VI))	Bifenilo polibromado (PBB)	Éter difenílico polibromado (PBDE)
PCB	X	0	0	0	0	0
Piezas metálicas	X	0	0	0	0	0
Piezas de plástico	0	0	0	0	0	0
Altavoces	X	0	0	0	0	0
Cables	X	0	0	0	0	0

0: Indica que esta sustancia tóxica o peligrosa contenida en todos los materiales homogéneos usados para esta pieza está por debajo del requisito límite en SJ/T 11363-2006.

X: Indica que esta sustancia tóxica o peligrosa contenida en al menos uno de los materiales homogéneos usados para esta pieza está por encima del requisito límite en SJ/T 11363-2006.

Cumplimente y conserve como referencia.

El número de serie y de modelo se encuentran en el panel de conectores del módulo Acoustimass®.

Número de serie: _____

Modelo: _____

Fecha de compra: _____

Conserve el recibo de compra junto con esta guía del usuario.

Blu-ray Disc™ y Blu-ray™ son marcas comerciales de Blu-ray Disc Association.

HDMI es una marca comercial o una marca comercial registrada de HDMI Licensing LLC en Estados Unidos y otros países.

©2014 Bose Corporation. Este documento no se puede reproducir, modificar, distribuir ni usar de otra forma sin el permiso por escrito.

Introducción

Gracias4
 Desembalar el sistema4

Instalación

Ubicación de los altavoces para lograr un sonido realista de cine en casa5
 Altavoces frontales izquierdo y derecho6
 Altavoz central.....6
 Altavoces posteriores.....6
 Módulo autoamplificado Acoustimass®6
 Conexiones 7
 Conexión de los altavoces al módulo Acoustimass..... 7
 Conexión del módulo Acoustimass® al receptor 8
 Comprobación de las conexiones9

Uso del sistema

Cómo sacar el máximo partido de los altavoces de cine en casa 10
 Ajuste de la compensación de graves/ambiente 10
 Ajuste del nivel de LFE 10
 Configuración del receptor de sonido envolvente digital.....11
 Recepción de una señal de audio digital.....11
 Configuración del receptor de sonido envolvente analógico11

Referencia

Resolución de problemas..... 12
 Atención al cliente..... 13
 Limpieza 13
 Información sobre la garantía limitada 13
 Accesorios..... 13
 Información técnica 14
 Complemento del cono del altavoz 14
 Tensión nominal del sistema..... 14
 Conectividad 14

Introducción

Gracias

Gracias por elegir el sistema de altavoces para cine en casa Acoustimass® 6 Serie III o Acoustimass 10 Serie III de Bose®.

El sistema Acoustimass 6 incorpora cinco pequeños altavoces cúbicos, mientras que el sistema Acoustimass 10 incluye cuatro conjuntos de altavoces cúbicos y un altavoz frontal central. Estos altavoces, junto con el módulo Acoustimass, proporcionan una experiencia de cine en casa impactante y realista.

Desembalar el sistema

Desembale el contenido de la caja cuidadosamente:

1. Saque la caja interior de color marrón que contiene los altavoces.
2. Coloque suavemente la caja sobre uno de los lados y extraiga el módulo Acoustimass.

ADVERTENCIA: Tenga cuidado al levantar el módulo (pesa 14 kg) para evitar lastimarse.

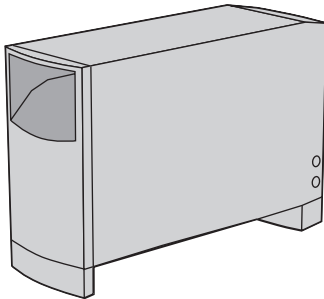

Módulo autoamplificado Acoustimass

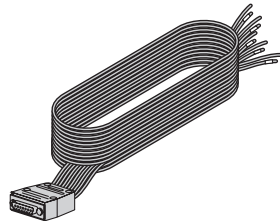

Cable de entrada del sistema de 6,1 m

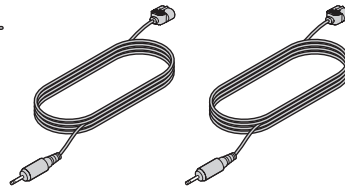

Tres cables para altavoces frontales de 6,1 m

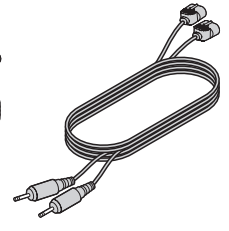

Dos cables de 15,2 m para los altavoces traseros

Con sistema Acoustimass 6

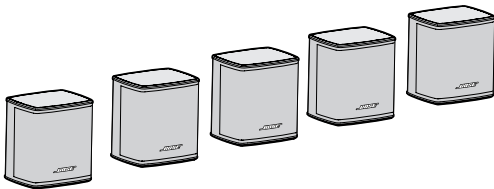

Cinco altavoces Virtually Invisible® Serie II

Con sistema Acoustimass 10

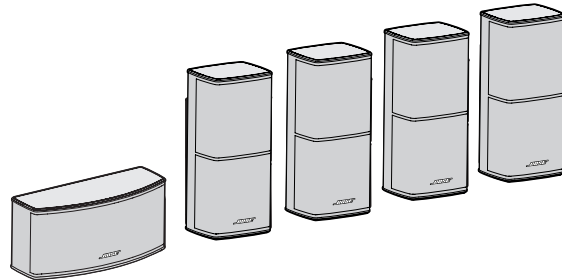

Cuatro altavoces Direct/Reflecting® Serie II y un altavoz horizontal del canal central

Cable de alimentación (1)



EE.UU./Canadá



Europa



Reino Unido/Singapur



Australia

Ahora es el momento adecuado para anotar el número de serie de este producto en la tarjeta de garantía. Guarde los materiales de embalaje por si tuviera que usarlos en el futuro.

ADVERTENCIA: Mantenga fuera del alcance de los niños las bolsas de plástico que envuelven los altavoces para evitar el peligro de asfixia.

Ubicación de los altavoces para lograr un sonido realista de cine en casa

Tenga en cuenta estas directrices a la hora de seleccionar una ubicación para cada altavoz:

- El módulo Acoustimass® debe situarse a un mínimo de 0,6 m del televisor para evitar interferencias.
- Seleccione una superficie estable y plana para cada uno de los altavoces.
- En el sistema Acoustimass 10, el altavoz central del canal se emplea en la parte delantera de la habitación y cerca del centro del televisor. El resto de altavoces son idénticos y se pueden colocar indistintamente en la habitación.
- En el sistema Acoustimass 6, los cinco altavoces son idénticos y pueden ubicarse de manera intercambiable en la habitación.
- El forma y el tamaño de la sala y la ubicación del mobiliario afectarán a la ubicación de los altavoces. Utilice el ejemplo siguiente como guía para la instalación del sistema de cine en casa.

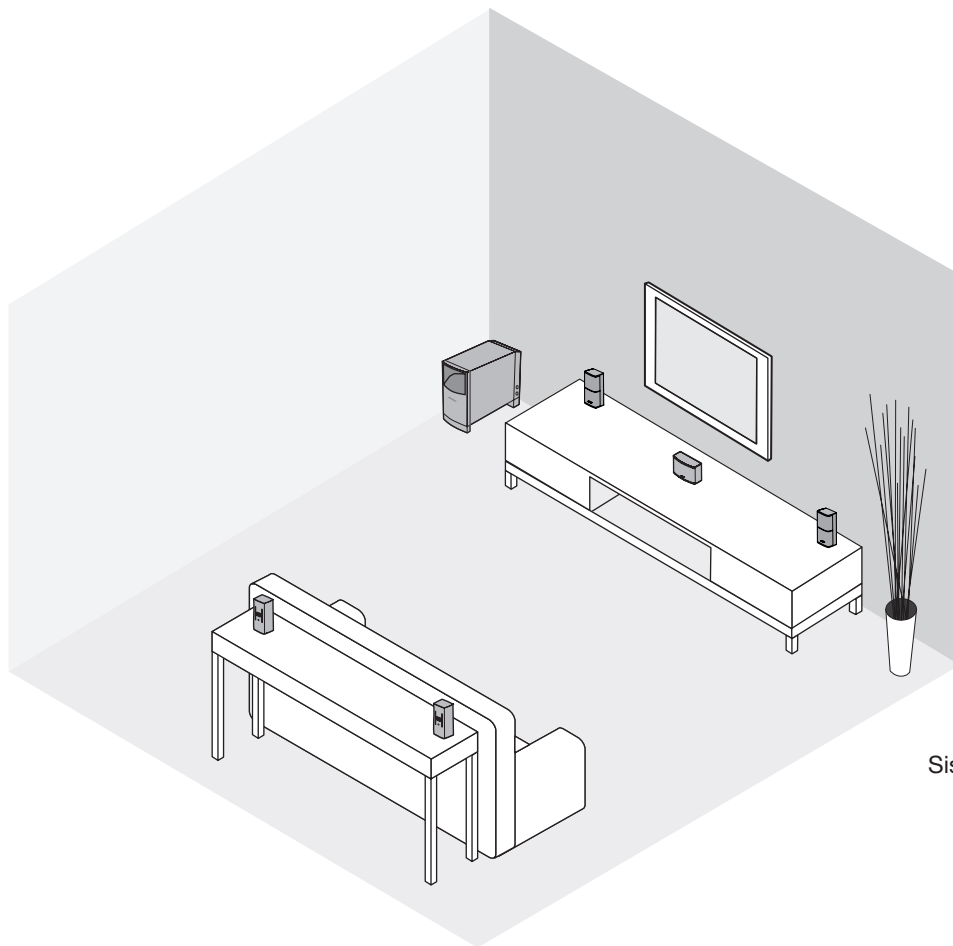

Sistema Acoustimass 10 Serie V

Instalación

Altavoces frontales izquierdo y derecho

El objetivo de estos altavoces es crear un espacio acústico que sea más ancho que la pantalla y que proporcione un sonido más natural a los espectadores independientemente de en qué parte de la habitación se encuentren.

- Sitúe los dos altavoces frontales a los lados del televisor.
- Deje una separación de entre 2 y 5 m, y al menos a 15 cm de un televisor CRT (con tubo de imagen).

Altavoz central

El sonido del altavoz central debe parecer que procede del interior de la imagen para dar una sensación más realista en la acción y el diálogo de la pantalla.

- Coloque el altavoz central por encima, por debajo o directamente sobre su televisor. NO coloque el peso del televisor sobre el altavoz.
- Si es posible, mantenga el altavoz en línea con el centro vertical de la pantalla para conseguir la reproducción más precisa del diálogo.
- Deje al menos 15 cm de distancia con un televisor CRT (tubo de imagen).

Altavoces posteriores

Si bien los altavoces traseros (de sonido envolvente) pueden emitir algunos diálogos, su función básica es proporcionar sonidos diferenciados y efectos especiales que amplíen la imagen visual. Ayudan a transportar al espectador al centro mismo de la acción.

Elija ubicaciones que sean prácticas y cómodas, teniendo en cuenta estas recomendaciones:

- Sitúe los altavoces traseros izquierdo y derecho para que el sonido le llegue al espectador desde ambos lados, en lugar de directamente desde atrás.
- Sitúe estos altavoces como mínimo a la altura de los oídos de un espectador sentado.

Módulo autoamplificado Acoustimass®

La tecnología de los altavoces Acoustimass hace que resulte difícil localizar la fuente del sonido de baja frecuencia de este módulo. Por tanto, puede ocultarlo de la vista. Coloque el módulo de acuerdo con las directrices siguientes:

- En el mismo extremo de la habitación que la pantalla del televisor.
- Al menos a 0,6 m del televisor para evitar interferencias.
- Para incrementar el efecto de los graves, gire la abertura frontal hacia una pared; para reducirlo, apártela de la pared.
- Mantenga la abertura frontal y la rejilla de ventilación de la parte inferior del módulo a un mínimo de 5 cm de cualquier otra superficie.
- No bloquee las rejillas de ventilación situadas en la parte inferior del módulo. Si bloquea la ventilación puede producirse una reducción de la salida de las frecuencias de graves desde el módulo.

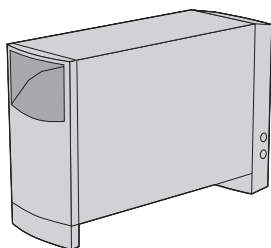

Preferida

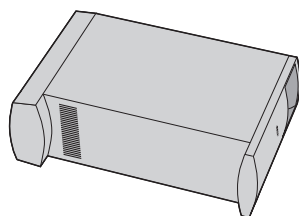

Alternativa

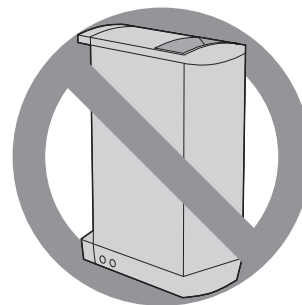

Conexiones

Solo el módulo Acoustimass® se conecta al receptor. Todos los altavoces se conectan directamente al módulo Acoustimass.

ADVERTENCIA: No conecte los altavoces a un receptor. Si lo hace, podría averiar el sistema y recibir una descarga eléctrica.

Conexión de los altavoces al módulo Acoustimass

Inserte la toma de cada cable para altavoces en el conector del módulo. Conecte cada toma a su conector correspondiente.

1. Utilice los cables para altavoces de 6,1 m suministrados para los tres altavoces frontales.
 - Inserte la toma **R** al conector **Right Front**.
 - Inserte la toma **C** al conector **Center Front**.
 - Inserte la toma **L** al conector **Left Front**.
2. Utilice los cables de 15,2 m suministrados para los altavoces de la parte posterior de la habitación.
 - Inserte la toma **RR** al conector **Right Rear**.
 - Inserte la toma **LR** al conector **Left Rear**.
3. Inserte el otro extremo de cada cable en el conector de cada altavoz con la etiqueta mirando hacia abajo.

Nota: Localice la etiqueta de cada cable para altavoces y conéctelo a la toma correspondiente:

Etiqueta del cable para altavoces	
L para el altavoz de la parte frontal izquierda	LR para el altavoz de la parte trasera izquierda
R para el altavoz de la parte frontal derecha	RR para el altavoz de la parte trasera derecha
C para el altavoz de la parte frontal central	

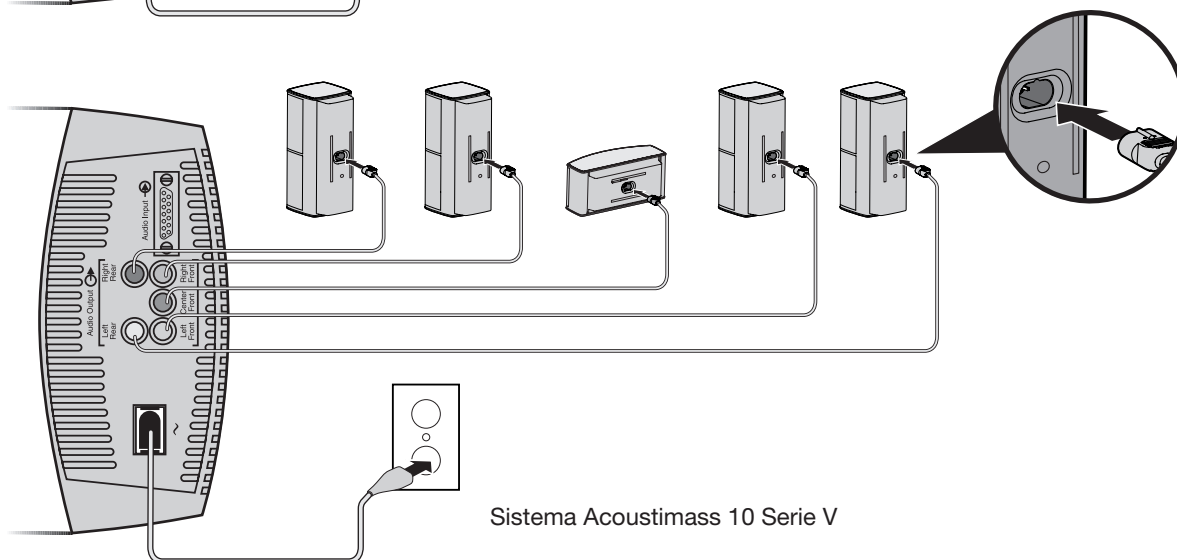
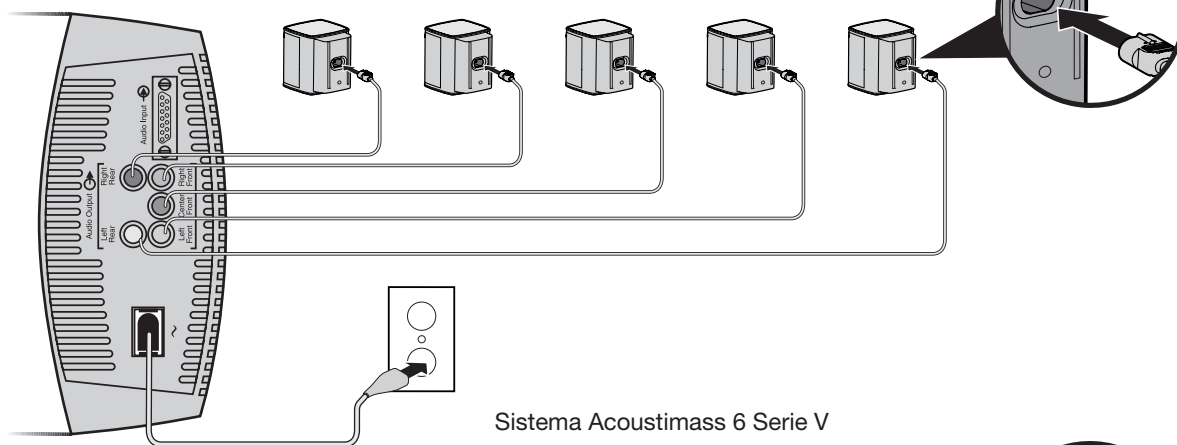

Instalación

Conexión del módulo Acoustimass® al receptor

PRECAUCIÓN: Antes de realizar estas conexiones, apague el receptor para evitar ruidos no deseados cuando conecte el módulo Acoustimass® en él.

El cable de entrada del sistema tiene 6,1 metros de largo y se conecta al receptor de sonido envolvente. A diferencia de los cables para altavoces, este cable de entrada dispone de un conector de múltiples contactos que se inserta en el conector **Audio Input** del módulo.

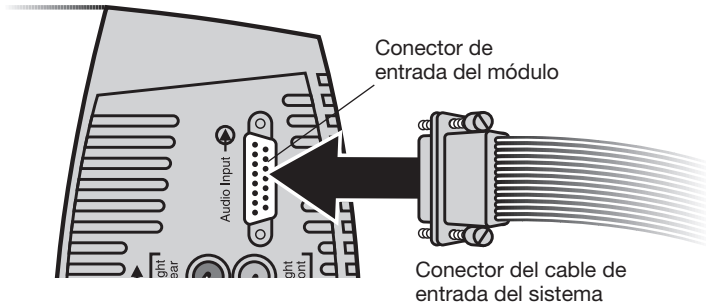

En el otro extremo del cable de entrada del sistema, múltiples pares de hilos que se separan para facilitar el acceso y la inserción en los terminales del receptor. Un collarín rojo indica que el hilo es positivo (+).

PRECAUCIÓN: NO conecte el módulo al televisor, que carece de la amplificación necesaria.

La toma RCA individual de ese extremo debe emplearse ÚNICAMENTE con un receptor que gestione efectos de baja frecuencia y proporcione una toma **LFE/SUBWOOFER**.

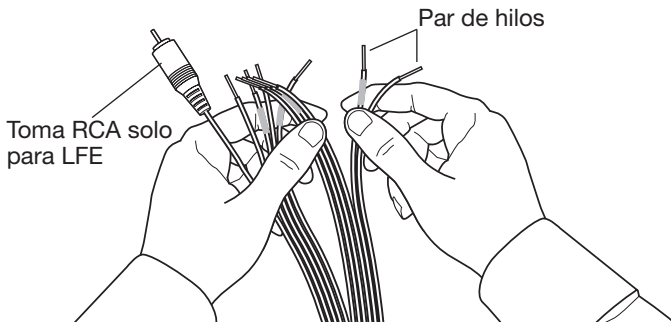

Para realizar las conexiones:

1. Inserte el conector de múltiples contactos del cable de entrada del sistema en la entrada del módulo Acoustimass®. Ajuste los dos tornillos de mariposa para fijar la conexión.
2. Conecte los pares de hilos del otro extremo del cable de entrada del sistema al receptor de sonido envolvente, que deberá tener terminales de salida de audio con las etiquetas:
 - Right (derecho), Left (izquierdo) y Center (centro) para los canales de audio frontales.
 - Right Surround (envolvente derecho) y Left Surround (envolvente izquierdo) para los canales traseros. Las etiquetas específicas de su receptor pueden variar ligeramente.
- PRECAUCIÓN:** No permita que los hilos conductores expuestos entren en contacto entre sí, ya que podría dañarse el receptor.
3. Asegúrese de hacer coincidir la polaridad de las conexiones (+ a + y - a -).
 - Conecte cada hilo con collarín rojo (+) al terminal + correspondiente.
 - Conecte cada par de conductores (-) al terminal - apropiado.
4. Si lo permite su receptor, inserte la toma RCA del cable de entrada del sistema que lleva la marca **LFE** al conector **LFE/ SUBWOOFER** del receptor de sonido envolvente. Primero retire la tapa.

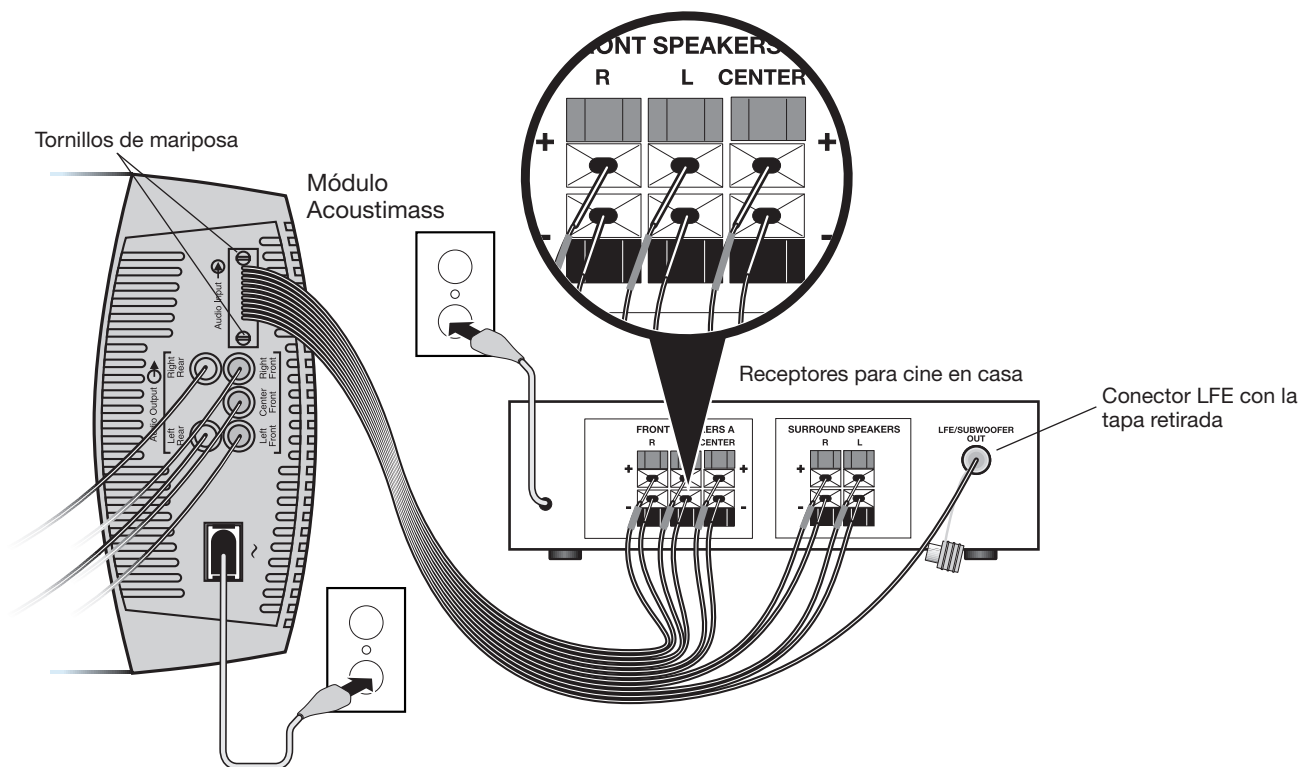

Comprobación de las conexiones

Antes de conectar el módulo Acoustimass, compruebe todas las conexiones del receptor al módulo y de éste a los altavoces.

- Asegúrese de que todos los altavoces estén conectados a los terminales apropiados con arreglo a sus posiciones en la habitación.
- Compruebe que todos los hilos están conectados al receptor de sonido envolvente con la polaridad adecuada (cables de + a + y de - a -). Si conecta incorrectamente los hilos, puede producirse una pérdida total de salida del módulo.
- Corrija cualquier problema de cableado antes de conectar el receptor y luego enciéndalo.

Después de comprobar todas las conexiones, conecte el cable de alimentación desde el módulo Acoustimass hasta la toma de la red eléctrica. Conecte también el receptor.

Nota: Bose le recomienda utilizar supresores de sobretensiones de calidad en todos los equipos electrónicos. Las variaciones y picos de tensión pueden dañar los componentes electrónicos de cualquier sistema. Los supresores de calidad (disponibles en tiendas de electrónica) son capaces de eliminar la inmensa mayoría de las averías causadas por sobretensiones.

Uso del sistema

Cómo sacar el máximo partido de los altavoces de cine en casa

Después de realizar las conexiones del sistema y de conectar el módulo, el sistema Acoustimass® está listo para utilizar.

Familiarícese con los controles y las protecciones incorporadas que ajustan el audio de este sistema. ya que ofrecen opciones que se adaptan a su estilo específico de uso y a sus preferencias.

PRECAUCIÓN: Este sistema proporciona un circuito de protección automática que le ayuda a evitar daños ocasionales por tensiones eléctricas y sobrecargas del sistema. Cuando el volumen es muy alto, el circuito se activa para reducir la salida, reduciendo ligeramente el volumen. Si observa esta reducción del volumen, el sistema está funcionando correctamente. Esta reducción también indica que la entrada de potencia al sistema puede superar los niveles de seguridad. No se recomienda la audición continua a estos niveles.

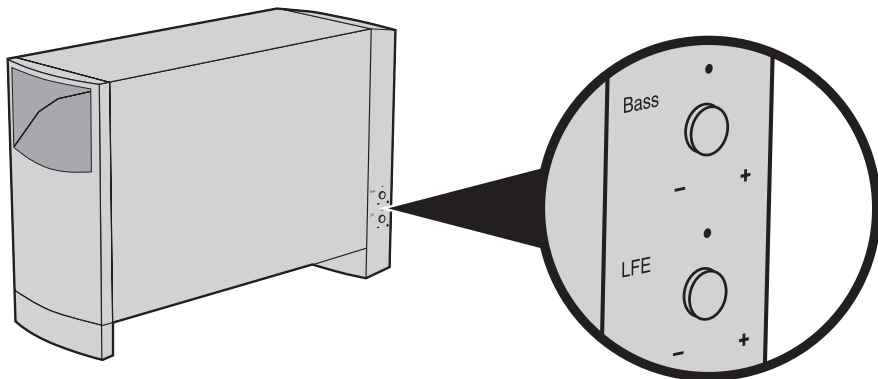

Ajuste de la compensación de graves/ambiente

Después de colocar el módulo Acoustimass en el lugar deseado, puede ajustarlo para esta ubicación específica. Realice este ajuste sólo si es necesario.

Por ejemplo:

- Si no se aprecian los graves, gire el control BASS (mostrado más arriba) en el sentido de las agujas del reloj para incrementar la salida de baja frecuencia del módulo.
- Si los graves están sobrecargados, gire el mando en el sentido contrario al de las agujas del reloj para reducir la salida de baja frecuencia del módulo.

El ajuste de fábrica está destinado a las disposiciones de habitación más comunes.

Ajuste del nivel de LFE

El control del nivel de LFE (mostrado más arriba) se utiliza con receptores que proporcionan un canal LFE/SUBWOOFER.

Si gira el mando podrá ajustar el nivel relativo de los efectos de baja frecuencia de las bandas sonoras de las películas. Utilícelo para ajustar el nivel del volumen del canal LFE a los niveles de los otros canales del altavoz.

Puede comprobar todos los niveles empleando la función "tonos de prueba" del receptor de sonido envolvente digital. Para obtener más información sobre el uso de esta función, consulte la guía del usuario suministrada con el receptor de sonido envolvente.

Configuración del receptor de sonido envolvente digital

Los altavoces del sistema Acoustimass® 6 Serie V o Acoustimass 10 Serie V son totalmente compatibles con la salida de audio de los receptores de sonido envolvente digital. El procesamiento integrado de señales del sistema permite la reproducción completa de bajas frecuencias desde todos los canales.

Para aprovechar al máximo estas funciones del sistema, puede realizar algunos ajustes en el receptor. Para realizar cambios, utilice el menú de la pantalla del receptor y consulte a continuación la lista de ajustes recomendados.

Sustitución	Ajuste del receptor
Izquierdo y derecho	LARGE
Centro	LARGE
Sonido envolvente izquierdo y derecho	LARGE
LFE/Subwoofer	ON

Nota: Si su receptor lo permite, la opción LFE o Subwoofer deberá ajustarse como ON (ACTIVO) y el valor del separador, con el número más bajo posible, que suele ser 80 Hz.

Recepción de una señal de audio digital

Para que la señal de audio digital de otras fuentes (reproductor de Blu-ray™ o DVD, receptor CBL/SAT, videoconsola, etc.) llegue al receptor de sonido envolvente, necesita establecer una conexión de audio digital entre la fuente adicional y el receptor.

- Utilice la entrada HDMI™, óptica o coaxial del receptor para conectar la salida digital desde la fuente adicional. No utilice más de una conexión.
- Asegúrese de seleccionar la salida digital en el menú de configuración de la fuente adicional.

Para obtener información adicional referente a la configuración y el manejo del receptor, por favor, consulte la guía del usuario del receptor de sonido envolvente.

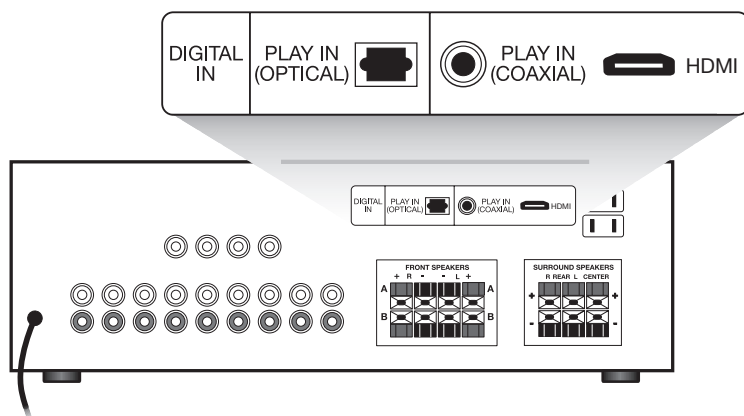

Configuración del receptor de sonido envolvente analógico

Para aplicaciones de sonido envolvente analógico (no digital), le recomendamos que establezca el modo central de sonido envolvente del receptor en Wide (ancho). Si desea instrucciones sobre cómo cambiar este ajuste, consulte la guía del usuario suministrada con el receptor de sonido envolvente.

Resolución de problemas

En caso de problemas con el sistema de altavoces Acoustimass®, apague la fuente de sonido e intente las soluciones indicadas a continuación. Si el problema persiste, solicite asistencia técnica a su distribuidor Bose®. Para ponerse en contacto directamente con Bose, consulte la lista de contactos incluida en la caja.

Problema	Solución
El sistema no funciona en absoluto	<ul style="list-style-type: none">• Asegúrese de que el receptor y el módulo autoamplificado Acoustimass estén enchufados en una toma de corriente alterna que funcione correctamente y de que el receptor esté encendido.• Asegúrese de que seleccione una fuente de audio en el receptor (reproductor de Blu-ray o DVD, receptor CBL/SAT, videoconsola, etc.).
No hay sonido	<ul style="list-style-type: none">• Suba el volumen.• Desconecte los auriculares.• Compruebe las conexiones del altavoz en el módulo de graves, en el receptor y en los altavoces.• Asegúrese de que el módulo autoamplificado Acoustimass y el receptor están conectados.• Para obtener sonido digital, asegúrese de conectar la salida digital de la fuente de audio a la entrada digital del receptor mediante un cable HDMI, coaxial u óptico.• Asegúrese de que la fuente de audio seleccionada es la correcta. Por ejemplo, seleccione audio de DVD en el receptor para obtener sonido de DVD.
No hay sonido envolvente	<ul style="list-style-type: none">• Compruebe que el material de la fuente contiene sonido envolvente.• Si está utilizando el modo Dolby Pro-Logic en el receptor, compruebe que el sonido envolvente está activado.• Asegúrese de que el material de la fuente (reproductor de Blu-ray™ o DVD, receptor CBL/SAT, videoconsola, etc.) está codificado para Dolby Digital.• Asegúrese de que el receptor está procesando una señal procedente de un televisor estéreo, un disco láser, un reproductor de Blu-ray o DVD, u otra fuente de sonido envolvente.• Si está utilizando programación digital, verifique que los ajustes son correctos en el receptor.
Los graves no suenan	<ul style="list-style-type: none">• Compruebe que las conexiones de altavoces del receptor al amplificador se encuentran en la fase correcta, el hilo con collarín rojo con la toma roja (de + a + y de - a -).• Verifique que el tamaño del altavoz en el receptor está ajustado en grande.
Graves insuficientes o exagerados	<ul style="list-style-type: none">• Para aumentar los graves, acerque más el módulo Acoustimass a una pared o a una esquina. Para reducir los graves, sepárelo más de la pared o de la esquina.• Ajuste el nivel de LFE o el control de compensación ambiental.
El sonido está distorsionado	<ul style="list-style-type: none">• Asegúrese de que los cables de los altavoces no estén dañados.• Reduzca el volumen de los componentes externos conectados al receptor.

Atención al cliente

Si desea obtener ayuda adicional para resolver un problema, póngase en contacto con el Servicio de atención al cliente Bose® de su zona. Consulte la hoja de contactos incluida en la caja.

Limpieza

Solo debe limpiar las cajas del sistema de altavoces Acoustimass® con un paño suave y seco. No use ningún aerosol cerca del sistema ni permita la entrada de ningún líquido por abertura alguna. No use disolventes, sustancias químicas ni soluciones detergentes que contengan alcohol, amoníaco o abrasivos.

Si es necesario, puede limpiar con un aspirador los conjuntos de rejillas presentes en los altavoces, pero con mucho cuidado. Tenga en cuenta que, justo detrás de la rejilla, hay altavoces que se pueden dañar fácilmente si no procede con cautela.

Información sobre la garantía limitada

Su sistema de altavoces Acoustimass® está cubierto por una garantía limitada. Los detalles sobre la garantía constan en la tarjeta de garantía que viene incluida junto con el sistema. Rellene la sección de información de la tarjeta y remítala a Bose. A pesar de que no la envíe, sus derechos no se verán afectados.

La información de garantía incluida con este producto no se aplica a Australia y Nueva Zelanda. Visite nuestro sitio web www.bose.com.au/warranty o www.bose.com.nz/warranty si desea más información sobre la garantía en Australia y Nueva Zelanda.

Accesorios

Puede colocar los altavoces del sistema en soportes de pared, de sobremesa o en pedestales. Para adquirir estos accesorios, póngase en contacto con su distribuidor Bose® o visite www.Bose.com.

Para los siguientes accesorios:

- Adaptador de cables de entrada para uso con cables empotrados desde el módulo Acoustimass hasta el receptor
- Cable alargador de 6,1 m para uso entre el módulo Acoustimass y el receptor
- Adaptadores de cable para altavoces para instalación dentro de la pared

Póngase en contacto con su distribuidor Bose autorizado. Para ponerse en contacto directamente con Bose, consulte la lista de contactos incluida en la caja.

Complemento del cono del altavoz

Sistema Acoustimass® 10:

- Conjuntos de altavoces cúbicos y altavoz frontal central:
Dos altavoces Twiddler™ de 6,35 cm
- Módulo autoamplificado Acoustimass:
Dos woofers de 13 cm

Sistema Acoustimass 6:

- Altavoces cúbicos:
Un altavoz Twiddler™ de 6,35 cm
- Módulo autoamplificado Acoustimass:
Un woofer de 13 cm

Tensión nominal del sistema

Sistema Acoustimass 10:

EE.UU./Canadá: 100-127 V ~ 50/270 Hz 60 W

Europa/Australia: 220-240 V ~ 50/270 Hz 60 W

Sistema Acoustimass 6:

EE.UU./Canadá: 100-127 V ~ 50/135 Hz 60 W

Europa/Australia: 220-240 V ~ 50/135 Hz 60 W

Conectividad

Sistema Acoustimass 10:

Compatible con receptores audiovisuales y amplificadores con una potencia nominal de 10 a 200 vatios por canal, de 4 a 8 ohmios

Sistema Acoustimass 6:

Compatible con receptores audiovisuales y amplificadores con una potencia nominal de 10 a 150 vatios por canal, de 4 a 8 ohmios

Sistema Acoustimass 10:

Conjunto de altavoces cúbicos y altavoz frontal central: 1 kg cada uno

Conjunto de altavoces cúbicos: 15,7 x 7,9 x 10,2 cm (alto x ancho x fondo)

Altavoz frontal central: 15,7 x 7,9 x 10,2 cm (alto x ancho x fondo)

Módulo: 15,8 kg

41,4 x 20,6 x 64,3 cm (alto x ancho x fondo)

Sistema Acoustimass 6:

Altavoz cúbico: 0,45 kg cada uno

9,5 x 8,3 x 8,4 cm (alto x ancho x fondo)

Módulo: 12,2 kg

41,4 x 20,6 x 56,6 cm (alto x ancho x fondo)

Tärkeitä turvallisuustietoja

Lue tämä käyttöohje huolellisesti ja säästä se tulevaa käyttöä varten.

 Nuolisalama ja tasasivuinen kolmio varoittavat käyttäjää laitteen sisällä olevasta vaarallisesta eristämättömästä jännitteestä ja sähköiskun vaarasta.

 Tasakulmisen kolmion sisälläoleva huutomerkki muistuttaa käyttäjää tärkeistä käyttö- ja huolto-ohjeista, jotka ovat tässä käyttöohjeessa.

 **VAROITUKSIA:**

- Älä altista tätä tuotetta sateelle tai kosteudelle tulipalon tai sähköiskun vaaran välttämiseksi.
- Älä sijoita vuotavia, roiskuvia tai nesteitä sisältäviä esineitä, kuten maljakoita, laitteen päälle tai lähelle. Varo, että laitteeseen ei roisku nestettä. Nesteet voivat aiheuttaa vian tai tulipalon vaaran.
- Älä laita laitteen päälle tai lähelle avotulta, esimerkiksi palavaa kynttilää.

 **HUOMIO:**

- Ilman lupaa tehdyt muutokset voivat vaarantaa turvallisuuden, yhdenmukaisuuden vaatimusten kanssa ja järjestelmän tehokkuuden sekä mitätöidä takuun.

 **VAARA:** Tämä laite sisältää magneetin. Jos mielessäsi on kysymyksiä vaikutuksesta lääketieteelliseen implantiin, ota yhteys lääkäriin.

HUOMAUTUKSIA:

- Jos laitteesta katkaistaan virta pistorasian virtakytkimen avulla, tähän kytkimeen on päästävä helposti käsiksi.
- Tätä tuotetta on käytettävä sisätiloissa. Sitä ei ole suunniteltu ulkona, ajoneuvoissa tai veneissä käytettäväksi, eikä ulkona käyttämistä ole testattu.
- Tämän järjestelmän kaiutinjohtoja ei ole hyväksytty asennettaviksi seinän sisään. Tarkista paikallisista rakennusmääräyksistä, millaisia johtoja ja kaapeleita on käytettävä, kun ne asennetaan seinän sisään.

 Tämä symboli merkitsee, että tuotetta ei saa hävittää kotitalousjätteen mukana, vaan se on toimitettava kierrätykseen. Kierrättäminen auttaa estämään vahingollisia seurauksia ympäristölle, luonnolle ja ihmisten terveydelle. Saat lisätietoja kierrättämisestä paikallisilta viranomaisilta, kotitalousjätteen kierrätyspalvelusta tai liikkeestä, josta tuote ostettiin.

 Bose Corporation vakuuttaa täten, että tämä tuote täyttää direktiivin 1999/5/CE (R&TTE-direktiivi) sekä muiden sovellettavien EU-direktiivien vaatimukset. Täydellinen vaatimustenmukaisuusvakuutus on osoitteessa www.Bose.com/compliance.

Tärkeitä turvaohjeita

1. Lue nämä ohjeet.
2. Säilytä nämä ohjeet.
3. Huomioi kaikki varoitukset.
4. Noudata kaikkia ohjeita.
5. Älä käytä tätä laitetta veden lähettyvillä.
6. Puhdista ainoastaan kuivalla pyyheliinalla.
7. Älä sulje tuuletusaukkoja. Asenna laite valmistajan ohjeiden mukaisesti.
8. Älä sijoita laitetta minkään lämmönlähteen kuten lämpöpattereiden, lämpövaraajien, uunien tai muiden lämpöä tuottavien laitteiden (vahvistimet mukaan lukien) lähelle.
9. Sijoita virtajohto siten, ettei sen yli kävellä eikä se ole puristuksissa pistokkeen, muuntajan tai laitteen virtajohdon kiinnityspisteen läheisyydessä.
10. Käytä ainoastaan valmistajan määrittämiä lisävarusteita.
11. Irrota laite pistorasiasta ukkosmyrskyjen aikana ja laitteen ollessa pidemmän aikaa käyttämättömänä.
12. Vain koulutettu huoltohenkilöstö saa tehdä huoltotyöt. Jos laite vaurioituu, se on huollettava.

Myrkyllisten tai vaarallisten aineiden tai alkuaineiden nimet ja sisältö

Osan nimi	Myrkylliset tai vaaralliset aineiden tai alkuaineet					
	Lyijy (Pb)	Elohopea (Hg)	Kadmium (Cd)	Kuusiarvoinen (CR(VI))	Polybrominoitu bifenyylä (PBB)	Polybrominoitu difenyyleetteri (PBDE)
PCB-yhdisteet	X	0	0	0	0	0
Metalliosat	X	0	0	0	0	0
Muoviosat	0	0	0	0	0	0
Kaiuttimet	X	0	0	0	0	0
Johdot	X	0	0	0	0	0

0: Ilmaisee, että tätä myrkyllistä tai vaarallista ainetta on kaikissa tästä materiaalista valmistetuissa osissa alle SJ/T 11363-2006 -raja-arvon.

X: Ilmaisee, että tätä myrkyllistä tai vaarallista ainetta on kaikissa tästä materiaalista valmistetuissa osissa yli SJ/T 11363-2006 -raja-arvon.

Säilytä tiedot.

Sarja- ja mallinumero sijaitsevat Acoustimass®-moduulin liitäntäpaneelissa.

Sarjanumero: _____

Mallinumero: _____

Ostopäivä: _____

Säilytä ostokuitti tämän käyttöohjeen välissä.

Blu-ray Disc™ ja Blu-ray™ ovat Blu-ray Disc Associationin tavaramerkkejä.

HDMI on HDMI Licensing LLC:n rekisteröity tavaramerkki Yhdysvalloissa ja muissa maissa.

©2014 Bose Corporation. Mitään osaa tästä julkaisusta ei saa kopioida, muokata, jaella tai käyttää ilman etukäteen saatua kirjallista lupaa.

Johdanto

Kiitos	4
Pakkauksen purkaminen	4

Ottaminen käyttöön

Kaiuttimien sijoittaminen todentuntuisen kotiteatterinäköalaa aikaansaamiseksi.....	5
Vasen ja oikea etukaiutin.....	6
Keskikaiutin.....	6
Takakaiuttimet	6
Vahvistava Acoustimass®-moduuli.....	6
Liitosten tekeminen	7
Kaiuttimien yhdistäminen Acoustimass-moduuliin.....	7
Acoustimass®-moduulin yhdistäminen vastaanottimeen	8
Liitosten tarkistaminen.....	9

Järjestelmän käyttäminen

Kotiteatterikaiuttimien hyödyntäminen parhaalla mahdollisella tavalla	10
Basso- tai huonekorjauksen säätäminen.....	10
LFE-tason säätäminen	10
Digitaalisen surround-vastaanottimen säädöt	11
Digitaalisen äänisignaalin vastaanottaminen	11
Analogisen surround-vastaanottimen säädöt	11

Viite

Ongelmanratkaisu	12
Asiakaspalvelu	13
Puhdistaminen	13
Rajoitetun takuun tiedot	13
Tarvikkeet.....	13
Tekniset tiedot.....	14
Kaiutinelementti	14
Järjestelmän virransyöttö.....	14
Liitettävyyys.....	14

Kiitos

Kiitos, että valitsit Bose® Acoustimass® 6 series V- tai Acoustimass 10 series V -kotiteatterikaiutinjärjestelmän.

Acoustimass 6 koostuu viidestä pienestä kuutiokaiuttimesta. Acoustimass 10 koostuu neljästä kuutiokaiuttimesta ja keskikaiuttimesta. Nämä kaiuttimet yhdessä Acoustimass-moduulin kanssa tuottavat tehokkaan ja todentuntuisen kotiteatterikokemuksen.

Pakkauksen purkaminen

Avaa pakkaus varovaisesti:

1. Poista ruskea sisäpakkaus, joka sisältää kaiuttimet.
2. Käännä pakkaus varovasti kyljelleen ja vedä Acoustimass-moduuli ulos.

VAARA: Loukkaantumisen välttämiseksi nosta moduulia varovaisesti, sillä se painaa noin 14 kg.

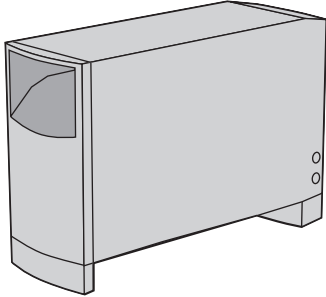

Sähkökäyttöinen Acoustimass-moduuli

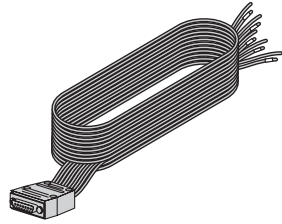

6,1 m:n tulojohto

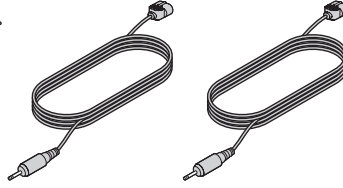

Kolme 6,1 m:n etukaiutinjohtoa

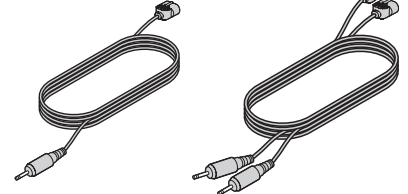

Kaksi 15,2 m:n takakaiutinjohtoa

Acoustimass 6 -järjestelmä

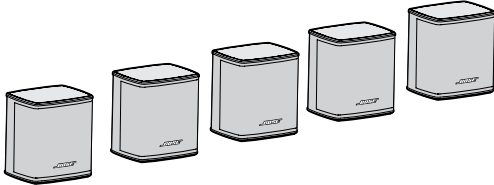

Viisi Virtually Invisible® series II -kaiutinta

Acoustimass 10 -järjestelmä

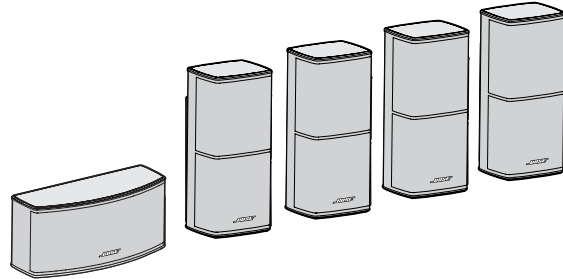

Neljä Direct/Reflecting® series II -kaiutinta ja yksi vaakasuuntainen keskikanavakaiutin

Virtajohto (1)



USA/Kanada



Eurooppa



Iso-Britannia/Singapore



Australia

Laitteen sarjanumero kannattaa kirjoittaa takuukorttiin nyt. Säilytä kaikki pakkausmateriaali mahdollista myöhempää käyttöä varten.

VAARA: Pidä kaiuttimien pakkauksissa olleet muovipussit lasten ulottumattomissa tukehtumisvaaran välttämiseksi.

Kaiuttimien sijoittaminen todentuntuisen kotiteatterinäänen aikaansaamiseksi

Noudata seuraavia ohjeita, kun valitset kaiuttimien paikat:

- Acoustimass®-moduuli on sijoitettava vähintään 60 cm:n päähän televisiosta häiriöiden ehkäisemiseksi.
- Valitse kaiuttimille vakaa ja tasainen alusta.
- Acoustimass 10 -järjestelmän keskikaiutin sijoitetaan huoneen etuosaan television keskikohtaan lähelle. Muut kaiuttimet ovat samanlaisia. Ne voidaan sijoittaa eri puolille huonetta.
- Kaikki Acoustimass 6 -järjestelmän viisi kaiutinta ovat samanlaisia. Ne voidaan sijoittaa eri puolille huonetta.
- Kaiuttimien paikkoja valittaessa on otettava huomioon huoneen koko ja muoto sekä huonekalujen sijainti. Alla näkyy esimerkkejä kotiteatterin kaiuttimien sijoittamisesta.

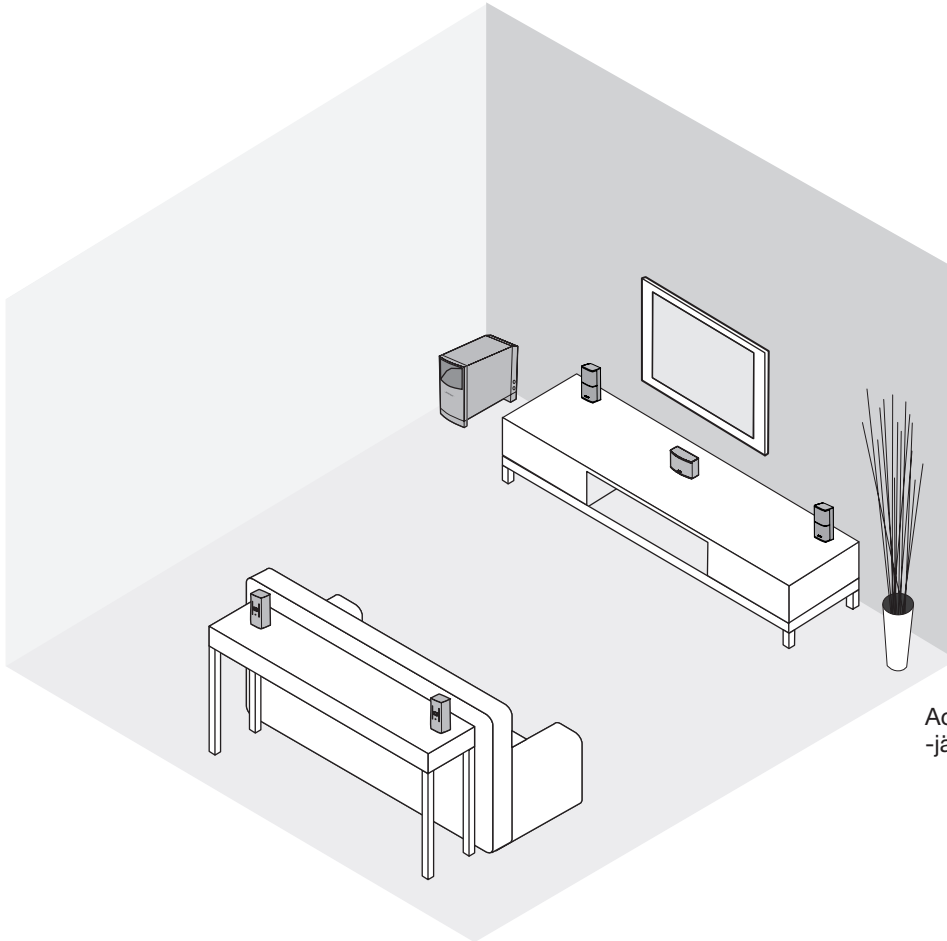

Acoustimass 10 series V
-järjestelmä

Ottaminen käyttöön

Vasen ja oikea etukaiutin

Tavoitteena on saada aikaa televisiota laajempi äänielämys, joka vaikuttaa luonnolliselta kaikkialla huoneessa.

- Aseta nämä kaksi etukaiutinta television molemmille puolille.
- Niiden välisen etäisyyden tulee olla 2 - 5 metriä. Jos televisio on kuvaputkityyppinen, kaiuttimien tulee olla vähintään 15 cm:n päässä siitä.

Keskikaiutin

Keskikaiuttimen äänen on vaikutettava tulevan kuvasta, jotta toiminnan äänet ja puhe kuulostavat luonnollisilta.

- Aseta keskikaiutin television ylä- tai alapuolelle. ÄLÄ anna television painon rasittaa kaiutinta.
- Puhe kuulostaa luonnollisimmalta, jos asetat kaiuttimen television keskiliinjan kohdalle.
- Jos televisio on kuvaputkityyppinen, kaiuttimen tulee olla vähintään 15 cm:n päässä siitä.

Takakaiuttimet

Vaikka takakaiuttimista (surround) voi kuulua hieman puhetta, niistä kuuluu lähinnä taustäääniä ja kuvaa laajentavia erikoistehosteita. Ne saavat katsojan tuntemaan olevansa toiminnan keskipisteessä.

Valitse niille käytännölliset sijainnit. Ota seuraavat seikat huomioon.

- Aseta vasen ja oikea takakaiutin mieluummin katsojien molemmille puolelle kuin suoraan taakse.
- Aseta nämä kaiuttimet istuvien katsojien korvien korkeudelle tai korkeammalle.

Vahvistava Acoustimass®-moduuli

Acoustimass-kaiutintekniikka laajentaa matalien äänien tilavaikutelmaa. Siksi voit piilottaa sen näkyvistä. Moduulin sijoittaminen:

- Samaan osaan huonetta kuin televisio.
- Moduuli on sijoitettava vähintään 60 cm:n päähän televisiosta häiriöiden ehkäisemiseksi.
- Voit tehostaa bassoääniä kääntämällä etuaukon kohti seinää ja vähentää niitä kääntämällä sen pois päin seinästä.
- Etuaukon ja moduulin pohjan ilmanvaihtoaukon on oltava vähintään 5 cm:n päässä muista pinnoista.
- Älä tuki moduulin pohjan ilmanvaihtoaukkoja. Muutoin moduulin bassoäänten toisto voi heikentyä.

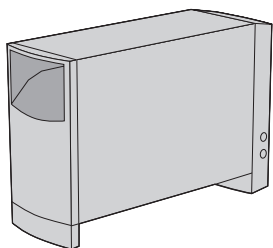

Ensisijainen

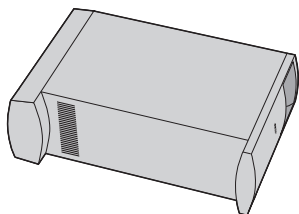

Mahdollinen

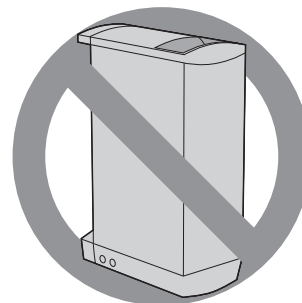

Liitosten tekeminen

Vain Acoustimass®-moduuli yhdistetään vastaanottiin. Kaikki kaiuttimet yhdistetään suoraan Acoustimass-moduuliin.

VAARA: Älä yhdistä kaiuttimia vastaanottiin. Muutoin järjestelmä voi vaurioitua, ja voi aiheutua sähköisku.

Kaiuttimien yhdistäminen Acoustimass-moduuliin

Yhdistä kaiutinjohtojen liitännät moduulin ääniliitäntään. Sovita liittimen tarra oikeaan liitäntään.

1. Yhdistä kolme etukaiutinta mukana toimitettujen 6,1 metrin mittaisten kaiutinjohtojen avulla.
 - Yhdistä **R**-liitin **Right Front** -liitäntään.
 - Yhdistä **C**-liitin **Center Front** -liitäntään.
 - Yhdistä **L**-liitin **Left Front** -liitäntään.
2. Yhdistä takakaiuttimet mukana toimitettujen 15,2 metrin mittaisten kaiutinjohtojen avulla.
 - Yhdistä **RR**-liitin **Right Rear** -liitäntään.
 - Yhdistä **LR**-liitin **Left Rear** -liitäntään.
3. Yhdistä kunkin johdon toinen pää kaiuttimen liitäntään tarra alaspäin.

Huomautus: Paikanna kaiutinjohdoista kaiutinta vastaavat merkinnät:

Kaiutinjohdon merkintä	
L yhdistetään vasempaan etukaiuttimeen.	LR yhdistetään vasempaan takakaiuttimeen.
R yhdistetään oikeaan etukaiuttimeen.	RR yhdistetään oikeaan takakaiuttimeen.
C yhdistetään keskikaiuttimeen.	

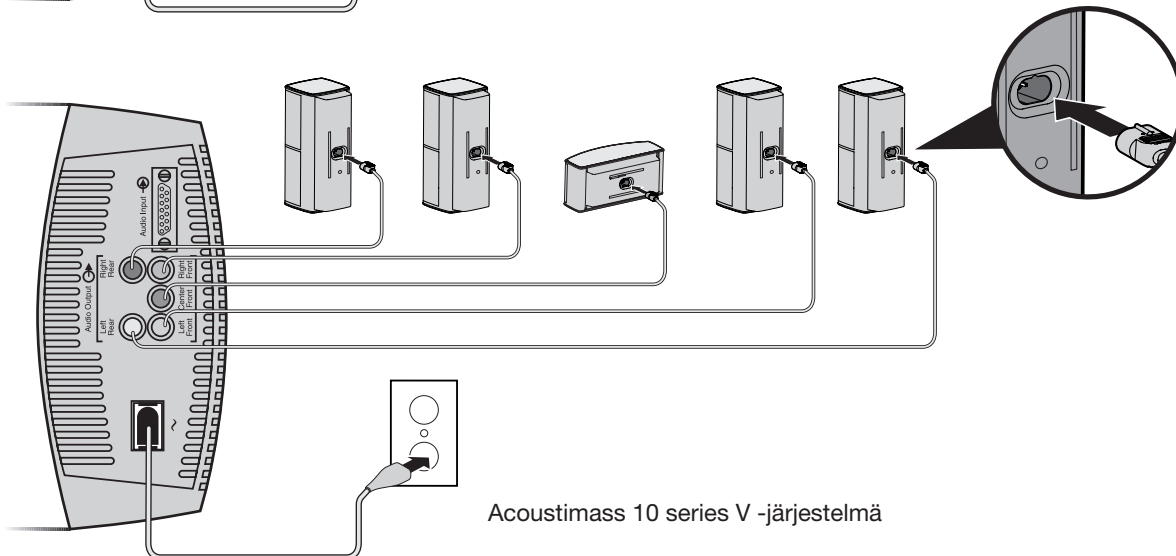
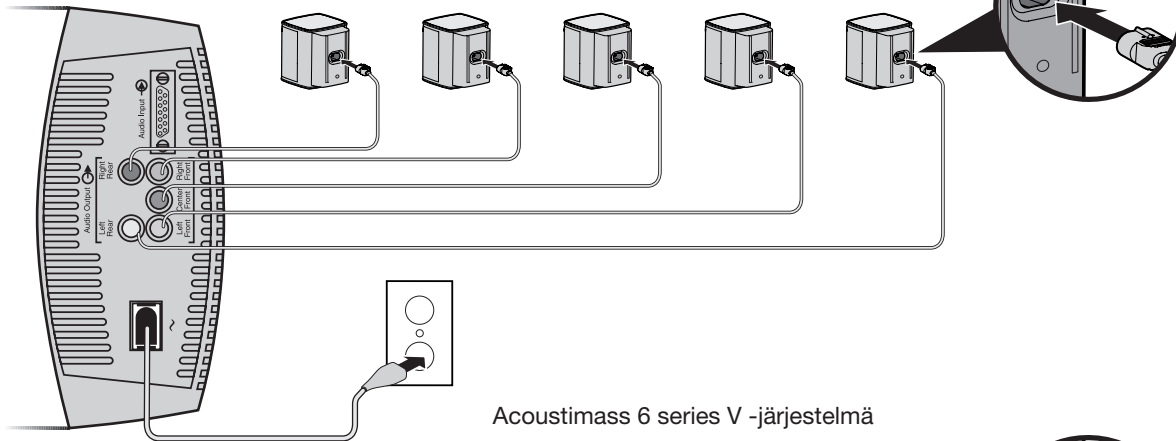

Ottaminen käyttöön

Acoustimass®-moduulin yhdistäminen vastaanottimeen

VAROITUS: Ennen näiden liitosten tekemistä katkaise vastaanottimesta virta, jotta Acoustimass®-moduulin yhdistäminen siihen ei aiheuta epätoivottavia ääniä.

Järjestelmän 6,1 metrin mittainen tulojohto yhdistetään surround-vastaanottimeen. Kaiutinjohdoista poiketen tässä johdossa on moninastainen liitin, joka yhdistetään moduulin **Audio Input** -liitäntään.

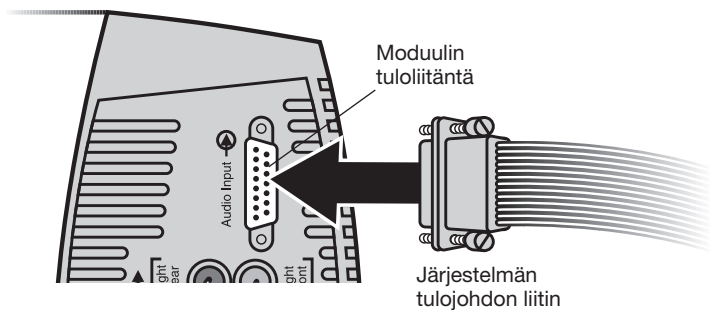

Järjestelmän tulojohdon toisessa päässä on useita johtopareja. Ne yhdistetään vastaanottimeen liitäntöihin. Punainen merkintä ilmaisee, että johto on plusjohto (+).

VAROITUS: ÄLÄ yhdistä moduulia suoraan televisioon. Se ei vahvista ääntä riittävästi.

Johdon RCA-liitin on tarkoitettu VAIN vahvistinta varten, jossa on **LFE/SUBWOOFER**-liitäntä.

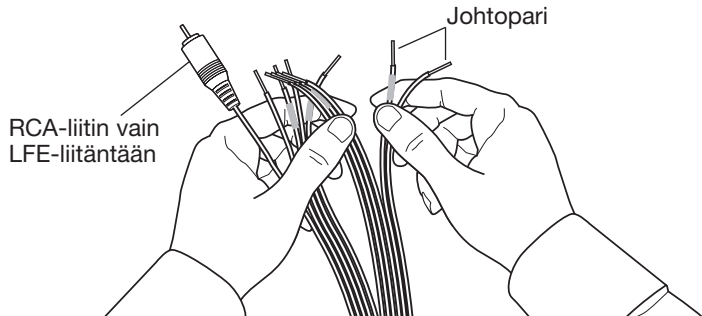

Yhdistäminen:

1. Yhdistä järjestelmän tulojohdon moninastainen liitin Acoustimass®-moduuliin. Varmista liitos kiristämällä kaksi ruuvia.
 2. Yhdistä johdon toisen pään johdinparit surround-vahvistimeen. Sen äänen lähtöliitännät on merkitty seuraavasti:
 - Right, Left ja Center etuäänikanavia varten.
 - Right Surround ja Left Surround takakanavia varten. Vastaanottimessa näkyvät merkinnät voivat vaihdella.
- VAROITUS:** Älä päästä paljaita johtoja koskettamaan toisiaan. Muutoin vastaanotin voi vaurioitua.
3. Tarkista liitosten napaisuudet (plus ja miinus) huolellisesti.
 - Kiinnitä punaisella merkityt johdot (+) plusmerkillä merkittyihin liitäntöihin.
 - Kiinnitä merkittömät johdot miinusmerkillä merkittyihin liitäntöihin.
 4. Jos surround-vastaanottimessa on **LFE/SUBWOOFER OUT** -liitäntä, yhdistä siihen **LFE**-merkitty RCA-liitin. Poista ensin suojus.

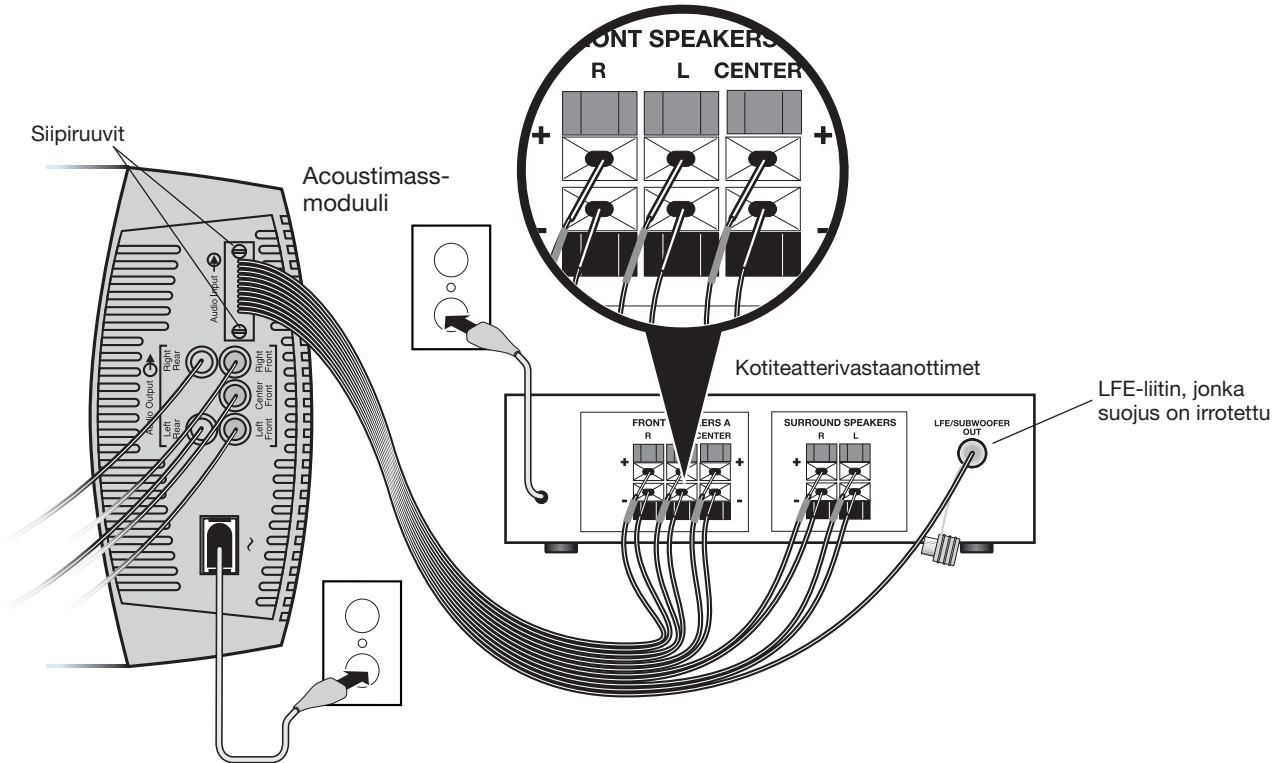
**Liitosten tarkistaminen**

Ennen virran kytkemistä Acoustimass-moduuliin tarkista kaikki vastaanottimen ja moduulin sekä moduulin ja kaiuttimien väliset liitokset.

- Varmista, että kaikki kaiuttimet on yhdistetty oikeisiin liitäntöihin sen mukaan, missä osassa huonetta ne sijaitsevat.
- Tarkista, että kaikki johdot on yhdistetty surround-vastaanottimeen napaisuuden suhteen oikein. Jos johdot on yhdistetty väärin, moduulista ei ehkä kuulu ääntä.
- Korjaa kaikki liitosongelmat ennen virran kytkemistä vastaanottimeen.

Kun kaikki liitokset on tarkistettu, työnnä Acoustimass-moduulin pistoke virtapistorasiaan. Työnnä myös vastaanottimen pistoke virtapistorasiaan.

Huomautus: Bose suosittelee varustamaan kaikkien elektroniset laitteiden virransyötöt häiriöpoistajilla. Jännitevaihtelu ja -piikit voivat vaurioittaa kaikkien järjestelmien sähköisiä osia. Kodintekniikkaliikkeissä myytävien laadukkaiden häiriöpoistajien käyttäminen poistaa useimmat virtapiikkien aiheuttamat viat.

Järjestelmän käyttäminen

Kotiteatterikaiuttimien hyödyntäminen parhaalla mahdollisella tavalla

Kun liitännät on tehty ja moduulin pistoke työnnetty sähköpistorasiaan, Acoustimass®-järjestelmä on nyt käyttövalmis.

Tutustu järjestelmän äänensäätimiin ja ääntä säätäviin suojauksiin. Voit mukauttaa järjestelmän niiden avulla käyttötottumuksiisi.

VAROITUS: Järjestelmässä on automaattinen suojauspiiri, joka auttaa estämään järjestelmän ylikuormittumista. Suurilla äänenvoimakkuuksilla piiri kytkeytyy toimintaan ja vähentää tuotosta, jolloin äänenvoimakkuus vaimenee hieman. Jos huomaat tällaista vaimenemista, huomaa, että järjestelmäsi toimii oikein. Vaimeneminen ilmaisee myös, että tehonsyöttö järjestelmään voi ylittää turvallisen tason. Ei ole suositeltavaa jatkaa kuuntelemista näin kovalla voimakkuudella.

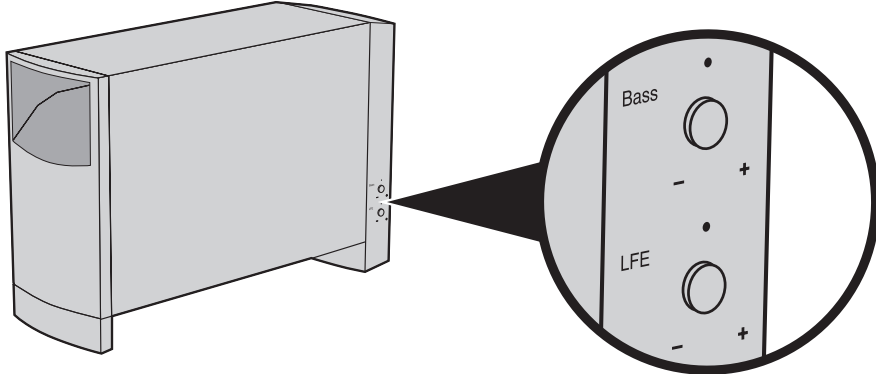

Basso- tai huonekorjauksen säätäminen

Kun olet asettanut Acoustimass-moduulin sen käyttöpaikkaan, voit hienosäätää sen ominaisuuksia sijainnin mukaan. Tee tämä säätö vain tarvittaessa.

Esimerkki:

- Jos bassoäänet kuuluvat vaimeasti, voit tehostaa matalien äänien toistoa kääntämällä yllä näkyvää BASS -säädintä myötäpäivään.
- Jos ääni bassoäänet kuuluvat liian voimakkaasti, voit vaimentaa matalien äänien toistoa kääntämällä säädintä vastapäivään.

Tehdasasetukset ovat yleensä oikea valinta.

LFE-tason säätäminen

Yllä näkyvällä LFE-tasonsäätimellä on vaikutusta vain, jos vastaanottimesta lähtee LFE/SUBWOOFER-kanava.

Kääntämällä tätä säädintä voit säätää elokuvien matalien tehostäänien voimakkuutta. Sen avulla voit tasapainottaa LFE-kanavan äänenvoimakkuuden muihin kanaviin.

Voit tarkistaa tasapainon käyttämällä digitaalisen surround-vahvistimen testiääntä. Tämän ominaisuuden käyttämisestä on lisätietoja surround-vastaanottimen käyttöohjeessa.

Digitaalisen surround-vastaanottimen säädöt

Acoustimass® 6 series V- tai Acoustimass 10 series V -järjestelmän kaiuttimet ovat täysin yhteensopivia digitaalisten surround-vastaanottimien äänitulon kanssa. Järjestelmän sisäinen signaaliprosessori toistaa kaikkien kanavien matalat äänet.

Voit hyödyntää järjestelmän ominaisuuksia säätämällä vastaanotinta. Voit tehdä muutokset käyttämällä vastaanottimen valikkoa. Alla on luettelo suosituista asetuksista.

Kaiutin	Vastaanottimen asetus
Vasen ja oikea	SUURI
Keskikaiutin	SUURI
Vasen ja oikea surround-kaiutin	SUURI
LFE/Subwoofer	ON (päällä)

Huomautus: Jos vastaanottimesi on LFE- tai Subwoofer-asetus, sen tulee olla ON (käytössä). Valitse mahdollisimman alhainen leikkaustaajuus, tavallisesti 80 Hz.

Digitaalisen äänisignaalin vastaanottaminen

Digitaalisen äänisignaalin siirtäminen surround-vastaanottimeen muista lähteistä, kuten Blu-ray™- tai DVD-soitin, kaapeli-/satelliittivastaanotin tai pelijärjestelmä, edellyttää digitaalista yhteyttä lähteen ja vastaanottimen välille.

- Yhdistä lähteen digitaalinen lähtöliitäntä vastaanottimen HDMI™-, optiseen tai koaksiaaliliitäntään. Käytä enintään yhtä liitäntää.
- Valitse digitaalinen lähtö lähteen asetusvalikossa.

Muista asetuksista ja käyttämisestä on lisätietoja surround-vastaanottimen käyttöohjeessa.

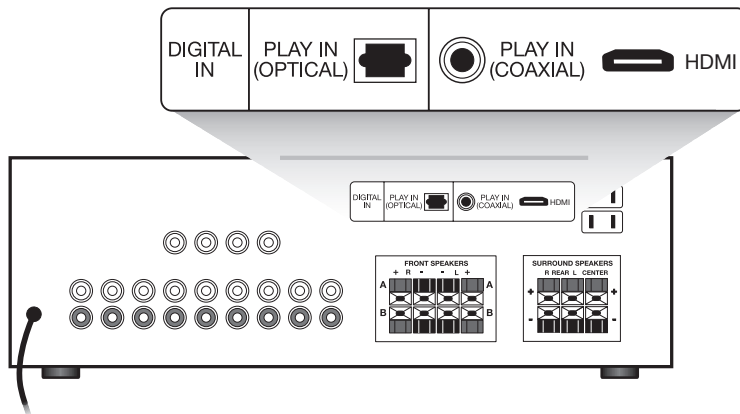

Analogisen surround-vastaanottimen säädöt

Jos käytössä on analoginen (ei-digitaalinen) surround-äänijärjestelmä, on suositeltavaa asettaa vastaanottimen surround-tilaksi Wide (leveä). Tästä asetuksesta on lisätietoja surround-vastaanottimen käyttöohjeessa.

Ongelmanratkaisu

Jos Acoustimass®-kaiutinjärjestelmässä esiintyy ongelma, katkaise äänilähteestä virta ja kokeile seuraavia ratkaisuja. Jos ongelma ei korjaannu, ota yhteys Bose®-jälleenmyyjään huollon saamiseksi. Voit myös ottaa yhteyden suoraan Boseen. Yhteystiedot ovat pakkauksessa.

Ongelma	Toimintaohjeet
Järjestelmä ei toimi lainkaan	<ul style="list-style-type: none"> Varmista, että vastaanotin ja Acoustimass-moduuli on yhdistetty toimivaan sähköpistorasiaan ja että vastaanottimeen on kytketty virta. Valitse äänilähde vastaanottimeessa (esimerkiksi Blu-ray- tai DVD-soitin, kaapeli-/satelliittivastaanotin tai pelikonsoli).
Ei ääntä	<ul style="list-style-type: none"> Lisää äänenvoimakkuutta. Irrota kuulokkeet. Tarkista bassomoduulin, vastaanottimen ja kaiuttimien kaiutinliitännät. Varmista, että Acoustimass-moduulin ja vastaanottimen pistokkeet ovat sähköpistorasioissa. Jos käytössä on digitaalinen äänilähde, varmista, että HDMI-, koaksiaali- tai optinen johto on yhdistetty äänilähteen digitaaliseen lähtöliitäntään ja vastaanottimen digitaaliseen tuloliitäntään. Varmista, että on valittu oikea äänilähde. Voit kuunnella esimerkiksi DVD-ääntä valitsemalla vastaanottimen äänilähteeksi DVD-soittimen.
Surround-ääntä ei kuulu.	<ul style="list-style-type: none"> Varmista, että äänilähde sisältää surround-äänen. Jos vastaanottimeessa on valittu Dolby Pro-Logic -tila, varmista, että surround-ääni on otettu käyttöön. Varmista, että Blu-ray™- tai DVD-soittimen, kaapeli-/satelliittivastaanottimen tai pelikonsolin kaltainen lähde lähettää Dolby Digital -koodattua ääntä. Varmista, että vastaanotin pystyy käsittelemään stereotelevision, laserlevysoittimen, Blu-ray-soittimen tai DVD-soittimen tai muun surround-lähteen ääntä. Jos käytössä on digitaalinen ohjelmointi, varmista, että vastaanottimeessa käytetään oikeita asetuksia.
Bassoääni ei kuulu.	<ul style="list-style-type: none"> Varmista, että kaiutinjohdot on yhdistetty oikein (punaisella merkityt johdot punaisella merkittyihin liitäntöihin). Tarkista, että vastaanottimeessa ei ole valittu liian suuria kaiuttimia.
Liian vähän tai liikaa bassoääniä.	<ul style="list-style-type: none"> Voit tehostaa bassoääniä siirtämällä Acoustimass-moduulin lähemmäksi seinää tai nurkkaa. Voit vaimentaa bassoääniä siirtämällä sen kauemmas seinästä tai nurkasta. Säädä LFE-tasoa tai korjaa säätöjä huoneen vaatimalla tavalla.
Äänessä on häiriöitä.	<ul style="list-style-type: none"> Varmista, että kaiutinjohto ei ole vahingoittunut. Vähennä vastaanottimeen yhdistettyjen ulkoisten laitteiden äänenvoimakkuutta.

Asiakaspalvelu

Saat lisätietoja ongelmien ratkaisemisesta ottamalla yhteyden Bosen® asiakaspalveluun. Yhteystiedot ovat pakkauksessa.

Puhdistaminen

Acoustimass®-kaiutinjärjestelmän saa puhdistaa vain pyyhkimällä kuivalla pehmeällä kankaalla. Älä käytä suihkeita. Varo, ettei aukkoihin pääse nesteitä. Älä käytä liuottimia, kemikaaleja tai puhdistusaineita, joissa on alkoholia, ammoniakkia tai hankausaineita.

Kaiuttimien ritilät voidaan tarvittaessa imuroida varovaisesti. Huomaa, että ritilöiden suojusten takana sijaitsevat osat vaurioituvat helposti.

Rajoitetun takuun tiedot

Acoustimass®-kaiutinjärjestelmällä on siirrettävä rajoitettu takuu. Rajoitetun takuun lisätiedot ovat järjestelmän mukana toimitetussa takuukortissa. Täytä tiedot korttiin ja postita se Boselle. Sen jättäminen tekemättä ei kuitenkaan vaikuta oikeuksiisi.

Tämän tuotteen mukana toimitetut takuutiedot eivät ole voimassa Australiassa eivätkä Uusi-Seelannissa. Osoitteessa www.bose.com.au/warranty ja www.bose.com.nz/warranty kerrotaan Australiassa ja Uusi-Seelannissa voimassa olevasta takuusta.

Tarvikkeet

Järjestelmän kaiuttimet voidaan kiinnittää seinä- tai pöytätelineisiin tai lattiajalustoihin. Voit ostaa näitä tarvikkeita ottamalla yhteyden Bose®-jälleenmyyjään tai osoitteesta www.Bose.com.

Seuraavat tarvikkeet:

- Tulojohdon sovitin Acoustimass-moduulin yhdistämiseksi vastaanottimeen seinän sisällä kulkevan johdon avulla
- 6,1 metrin mittainen jatkojohto Acoustimass-moduulin yhdistämiseksi vastaanottimeen
- Kaiutinjohtosovittimet seinän sisällä kulkevaa asennusta varten

Ota yhteys valtuutettuun Bose-jälleenmyyjään. Voit myös ottaa yhteyden suoraan Boseen. Yhteystiedot ovat pakkauksessa.

Kaiutinelementti

Acoustimass® 10 -järjestelmä:

- Kuutiokaiuttimet ja keskikaiutin:
Kaksi 6,35 cm:n Twiddler™-kaiutinta
- Sähkökäyttöinen Acoustimass-moduuli:
Kaksi 13 cm:n woofer-kaiutinta

Acoustimass 6 -järjestelmä:

- Kuutiokaiuttimet:
Yksi 6,35 cm:n Twiddler™-kaiutin
- Sähkökäyttöinen Acoustimass-moduuli:
Yksi 13 cm:n woofer-kaiutin

Järjestelmän virransyöttö

Acoustimass 10 -järjestelmä:

USA/Kanada: 100-127 V ~ 50/270 Hz 60 W

Eurooppa/Australia: 220-240 V ~ 50/270 Hz 60 W

Acoustimass 6 -järjestelmä:

USA/Kanada: 100-127 V ~ 50/135 Hz 60 W

Eurooppa/Australia: 220-240 V ~ 50/135 Hz 60 W

Liitettävyys

Acoustimass 10 -järjestelmä:

Yhteensopiva AV-vastaanottimien ja vahvistimien kanssa, joiden teho on 10–200 wattia kanavaa kohden, 4–8 ohmia.

Acoustimass 6 -järjestelmä:

Yhteensopiva AV-vastaanottimien ja vahvistimien kanssa, joiden teho on 10–150 wattia kanavaa kohden, 4–8 ohmia.

Acoustimass 10 -järjestelmä:

Kuutiokaiuttimet ja keskikaiutin: 1 kg kappaleelta

Kuutiokaiuttimet: 7.4"K x 3.2"L x 3.3"S (15.7 cm x 7.9 cm x 10.2 cm)

Keskikaiutin: 3.4"K x 7.3"L x 3.2"S (15.7 cm x 7.9 cm x 10.2 cm)

Yksikkö: 15.8 kg (35 lb)

16.3"K x 8.1"L x 25.3"S (41.4 cm x 20.6 cm x 64.3 cm)

Acoustimass 6 -järjestelmä:

Kuutiokaiutin: 0,45 kg kappaleelta

3.7"K x 3.2"L x 3.3"S (9.5 cm x 8.3 cm x 8.4 cm)

Yksikkö: 12.2 kg (27 lb)

16.3"K x 8.1"L x 22.3"S (41.4 cm x 20.6 cm x 56.6 cm)

Informations importantes pour la sécurité

Consultez attentivement cette notice d'utilisation et conservez-la pour toute référence future.



Le symbole représentant un éclair avec une flèche à l'intérieur d'un triangle équilatéral est utilisé pour prévenir l'utilisateur de la présence d'une tension électrique dangereuse non isolée à l'intérieur de l'appareil. Cette tension est d'un niveau suffisamment élevé pour représenter un risque d'électrocution.



Le symbole représentant un point d'exclamation à l'intérieur d'un triangle équilatéral, tel qu'il figure sur le système, signale à l'utilisateur la présence d'instructions importantes relatives au fonctionnement et à l'entretien de l'appareil dans cette notice d'installation.



AVERTISSEMENTS :

- Pour limiter les risques d'incendie ou d'électrocution, n'exposez pas l'appareil à la pluie ou à l'humidité.
- Protégez l'appareil de tout risque de ruissellement ou d'éclaboussure. Ne placez pas d'objets contenant des liquides, tels que des vases, sur l'appareil. Comme avec tout appareil électronique, veillez à ne pas renverser de liquides sur une partie quelconque de l'appareil. Les liquides peuvent provoquer des pannes et/ou un risque d'incendie.
- Ne placez jamais d'objets enflammés, tels que des bougies allumées, sur l'appareil.



ATTENTION :

- Toute modification non autorisée peut compromettre votre sécurité, le respect des réglementations et le bon fonctionnement de l'appareil, et en invalidera la garantie.



AVERTISSEMENT : ce produit contient des composants magnétiques. Contactez votre médecin pour toute question relative à l'effet de ces composants sur le fonctionnement d'un appareil médical implanté.

REMARQUES :

- Lorsque la fiche d'alimentation ou la prise multiple est utilisée comme dispositif de débranchement de l'appareil, elle doit rester facilement accessible.
- Ce produit doit être utilisé à l'intérieur. Il n'a pas été conçu ni testé pour une utilisation en extérieur, dans des véhicules ou sur des bateaux.
- Les câbles d'enceintes et d'interconnexion fournis avec cet appareil ne sont pas approuvés pour une installation encastrée. Consultez la réglementation locale pour connaître le type de câblage correct pour une installation encastrée.



Ce symbole signifie que le produit ne doit pas être jeté avec les déchets ménagers mais doit être déposé dans un centre de collecte approprié pour recyclage. La mise au rebut adéquate et le recyclage permettent de protéger les ressources naturelles, la santé humaine et l'environnement. Pour plus d'informations sur l'élimination et le recyclage de ce produit, contactez votre mairie, votre service de ramassage des ordures ou le magasin où vous avez acheté ce produit.



Bose Corporation déclare que ce produit est conforme aux critères essentiels et autres dispositions de la Directive 1999/5/CE et des autres directives européennes applicables. L'attestation complète de conformité est disponible à l'adresse www.bose.com/compliance/

Instructions importantes relatives à la sécurité

1. Veuillez lire ces instructions.
2. Veuillez conserver ces instructions.
3. Respectez tous les avertissements.
4. Suivez toutes les instructions.
5. N'utilisez pas cet appareil à proximité d'eau ou d'une source d'humidité.
6. Utilisez uniquement un chiffon sec pour le nettoyage.
7. Ne bloquez jamais les orifices d'aération. Suivez les instructions du fabricant pour l'installation.
8. N'installez pas cet appareil à proximité d'une quelconque source de chaleur, telle qu'un radiateur, une arrivée d'air chaud, un four ou tout autre appareil (notamment les amplificateurs) produisant de la chaleur.
9. Protégez le cordon d'alimentation contre les risques de piétinement ou de pincement, notamment au niveau des fiches, des prises de courant et des branchements à l'appareil.
10. Utilisez uniquement les accessoires spécifiés par le fabricant.
11. Débranchez cet appareil pendant les orages ou au cours des longues périodes de non utilisation.
12. Confiez toute réparation à du personnel qualifié. Une réparation est nécessaire lorsque l'appareil a été endommagé de quelque façon que ce soit (endommagement du cordon d'alimentation ou de la fiche électrique, renversement d'un liquide ou de tout objet sur l'appareil, exposition de l'appareil à la pluie ou à l'humidité, mauvais fonctionnement, chute de l'appareil, etc.).

Noms et contenu des substances ou éléments toxiques ou dangereux

Nom	Substances ou éléments toxiques ou dangereux					
	Plomb (Pb)	Mercuré (Hg)	Cadmium (Cd)	Chrome hexavalent (CR(VI))	Biphényle polybromé (PBB)	Éther de diphényle polybromé (PBDE)
Polychlorobiphényles	X	0	0	0	0	0
Pièces métalliques	X	0	0	0	0	0
Pièces en plastique	0	0	0	0	0	0
Enceintes	X	0	0	0	0	0
Câbles	X	0	0	0	0	0

0 : indique que la quantité de cette substance toxique ou dangereuse contenue dans tous les composants homogènes de cette pièce est inférieure à la limite définie dans SJ/T 11363-2006.

X : indique que la quantité de cette substance toxique ou dangereuse contenue dans au moins un des composants homogènes de cette pièce est supérieure à la limite définie dans SJ/T 11363-2006.

Renseignements à noter et conserver :

Le numéro de série et le numéro de modèle se trouvent sur le panneau de connecteurs du module Acoustimass®.

Numéro de série : _____

Modèle : _____

Date d'achat : _____

Conservez votre facture avec cette notice d'utilisation.

Blu-ray Disc™ et « Blu-Ray™ » sont des marques de commerce de Blu-Ray Disc Association.

HDMI est une marque commerciale ou une marque déposée de HDMI Licensing LLC, aux USA et dans d'autres pays.

©2014 Bose Corporation. Toute reproduction, modification, distribution ou autre utilisation, même partielle, de ce document est interdite sans autorisation écrite préalable.

Introduction

Merci !.....	4
Déballage	4

Installation

Mise en place des enceintes pour obtenir un son home cinéma réaliste.....	5
Enceintes avant droite et gauche	6
Enceinte centrale	6
Enceintes arrière	6
Module Acoustimass® amplifié	6
Branchements	7
Connexion des enceintes au module Acoustimass	7
Branchement du module Acoustimass® sur l'ampli-tuner	8
Vérification des connexions	9

Utilisation du système

Comment tirer le meilleur parti de vos enceintes home cinéma.....	10
Réglage du niveau de compensation des graves en fonction de la pièce	10
Réglage du niveau LFE	10
Réglage de l'ampli-tuner numérique	11
Réception d'un signal audio numérique	11
Réglage de l'ampli-tuner analogique	11

Référence

Résolution des problèmes	12
Service client.....	13
Nettoyage.....	13
Garantie limitée	13
Accessoires	13
Informations techniques	14
Informations complémentaires sur les haut-parleurs.....	14
Puissance nominale du système	14
Connectivité	14

Introduction

Merci !

Nous vous remercions d'avoir porté votre choix sur ce système d'enceintes home cinéma Bose® Acoustimass® 6 série V ou 10 série V. Le système Acoustimass 6 comporte cinq petites enceintes cube, alors que le système Acoustimass 10 compte quatre enceintes cube et une enceinte centrale avant. Utilisées en combinaison avec le module Acoustimass, ces enceintes offrent une expérience home cinéma réaliste et d'une grande qualité sonore.

Déballage

Déballiez le contenu du carton avec précaution :

1. Sortez le carton marron contenant les enceintes.
2. Faites rouler avec précaution le carton sur le côté et dégagez le module Acoustimass.

ATTENTION : soulevez le module avec prudence, car il pèse 14 kg.

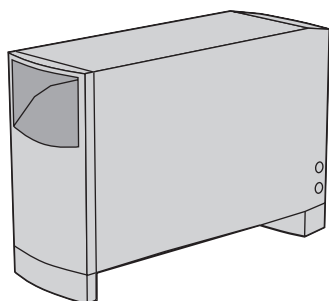

Module Acoustimass amplifié

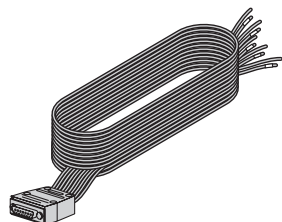

Câble d'entrée du système
(6,10 mètres)

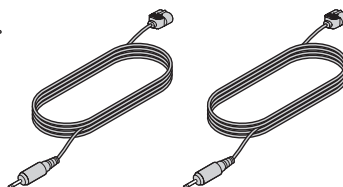

Câbles de l'enceinte centrale (6,10 mètres)

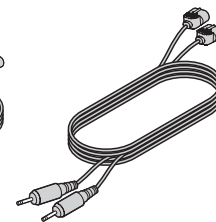

Deux câbles de l'enceinte arrière
(15,20 mètres)

Avec le système Acoustimass 6

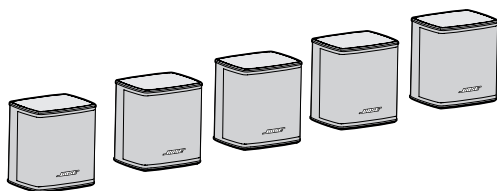

Cinq enceintes Virtually Invisible® série II

Avec le système Acoustimass 10

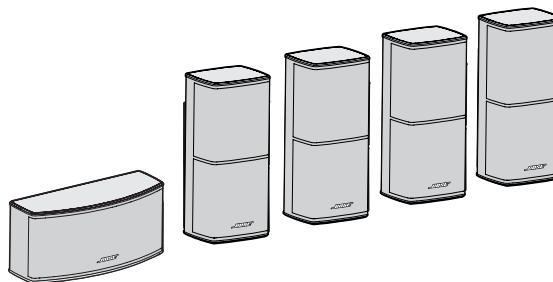

Quatre enceintes Direct/Reflecting® série II et une enceinte de canal central horizontale

Cordon d'alimentation (1)



États-Unis/Canada



Europe



Royaume-Uni/Singapour



Australie

Il est recommandé de noter dès maintenant le numéro de série de votre produit sur votre carte de garantie. Conservez tous les emballages pour une utilisation ultérieure.

AVERTISSEMENT : afin d'éviter tout risque d'étouffement, les sacs plastique qui protègent les enceintes doivent être tenus hors de portée des enfants.

Mise en place des enceintes pour obtenir un son home cinéma réaliste

Lors du choix de l'emplacement de chaque enceinte, suivez ces quelques conseils :

- Pour éviter toute interférence, placez le module Acoustimass® à au moins 0,60 m de votre téléviseur.
- La surface sur laquelle reposent les enceintes doit être stable et plane.
- Dans un système Acoustimass 10, l'enceinte de canal central est destinée à être utilisée dans la partie frontale de la pièce, et à proximité du centre du téléviseur. Les autres enceintes sont identiques et peuvent être placées dans la pièce de façon interchangeable.
- Dans le système Acoustimass 6, les cinq enceintes sont identiques et peuvent être placées dans la pièce de façon interchangeable.
- Le choix de l'emplacement des enceintes doit être déterminé par la forme et les dimensions de votre pièce d'une part, et l'emplacement des meubles d'autre part. Utilisez l'exemple ci-dessous comme guide pour installer votre système home cinéma.

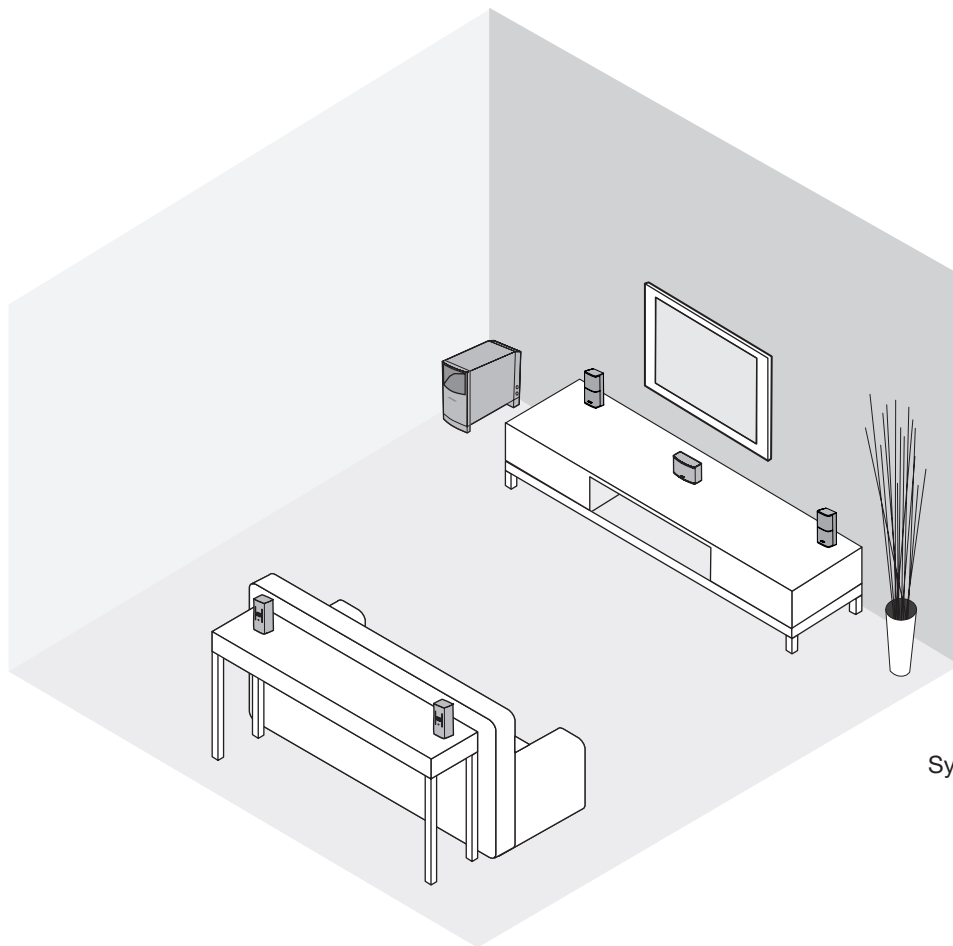

Système Acoustimass 10 série V

Installation

Enceintes avant droite et gauche

Ces enceintes créent une image sonore dépassant les dimensions de l'écran tout en restant cohérente et naturelle pour le spectateur, quelle que soit la position de celui-ci dans la pièce.

- Placez ces deux enceintes frontales de part et d'autre du téléviseur.
- Éloignez-les de 2 à 5 m de tout téléviseur à tube cathodique.

Enceinte centrale

Pour obtenir un rendu réaliste de l'action et des dialogues, le son de l'enceinte centrale doit sembler provenir de l'image.

- Placez l'enceinte cube centrale au-dessus, au-dessous ou sur votre téléviseur. Ne faites pas reposer le poids du téléviseur sur l'enceinte !
- Pour obtenir une restitution précise des dialogues, placez l'enceinte aussi près que possible de la verticale du centre de l'écran.
- Éloignez cette enceinte d'au moins 15 cm de tout téléviseur à tube cathodique.

Enceintes arrière

Les enceintes arrière (surround) reproduisent les dialogues, mais sont principalement destinées à restituer les sons discrets et les effets spéciaux qui donnent de l'ampleur à l'image. Elles contribuent à mettre le spectateur au cœur de l'action.

Choisissez des emplacements pratiques en tenant compte des recommandations suivantes :

- Positionnez les enceintes arrière gauche et droite de manière à ce que le son parvienne au spectateur de chaque côté, plutôt que directement derrière lui.
- Placez ces enceintes à la hauteur des oreilles d'un spectateur assis, ou légèrement plus haut.

Module Acoustimass® amplifié

Grâce à la technologie Acoustimass utilisée dans ce module, il est difficile de localiser la source des sons graves. Vous pouvez donc le dissimuler. Placez le module en respectant les conseils suivants :

- Placez le module du même côté de la pièce que l'écran du téléviseur.
- Pour éviter toute interférence, placez le module à au moins 0,60 m de votre téléviseur.
- Pour augmenter l'effet des basses, orientez l'ouverture avant vers un mur. À l'inverse, pour réduire cet effet, orientez l'ouverture dos au mur.
- L'ouverture avant et la grille d'aération située à la base du module doivent être éloignées d'au moins 5 cm de toute autre surface.
- Ne masquez pas la grille d'aération située à la base du module. Cette ouverture est nécessaire à la restitution correcte des basses par le module.

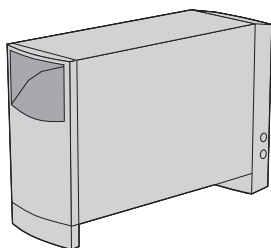

Préférentiel

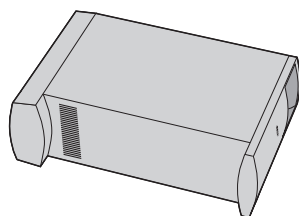

Alternatif

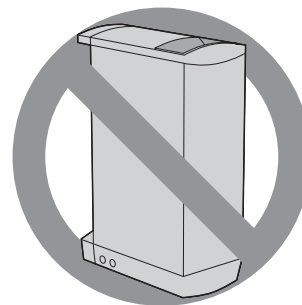

Branchements

Seul le module Acoustimass® doit être connecté à l'ampli-tuner. Les enceintes se connectent toutes directement au module Acoustimass.

AVERTISSEMENT : ne raccordez pas les enceintes à un ampli-tuner, car vous risquez d'endommager votre système et de subir une secousse électrique.

Connexion des enceintes au module Acoustimass

Insérez la fiche de chaque câble d'enceinte dans le connecteur correspondant du module. L'étiquette sur la fiche doit correspondre au connecteur du module.

- Pour les trois enceintes avant, utilisez les câbles de 6,10 m fournis.
 - Insérez la fiche **R** dans le connecteur marqué **Right Front**.
 - Insérez la fiche **C** dans le connecteur marqué **Center Front**.
 - Insérez la fiche **L** dans le connecteur marqué **Left Front**.
- Pour les enceintes arrière, utilisez les câbles de 15,20 m fournis.
 - Insérez la fiche **RR** dans le connecteur marqué **Right Rear**.
 - Insérez la fiche **LR** dans le connecteur marqué **Left Rear**.
- Insérez l'autre extrémité de chaque câble dans le connecteur de l'enceinte correspondante, étiquette face vers le bas.

Remarque : Localisez l'étiquette sur chaque câble d'enceinte correspondant à l'enceinte :

Étiquette sur le câble d'enceinte	
L (Left) pour l'enceinte avant gauche	LR (Left Rear) pour l'enceinte arrière gauche
R (Right) pour l'enceinte avant droite	RR (Right Rear) pour l'enceinte arrière droite
C (Center) pour l'enceinte centrale avant	

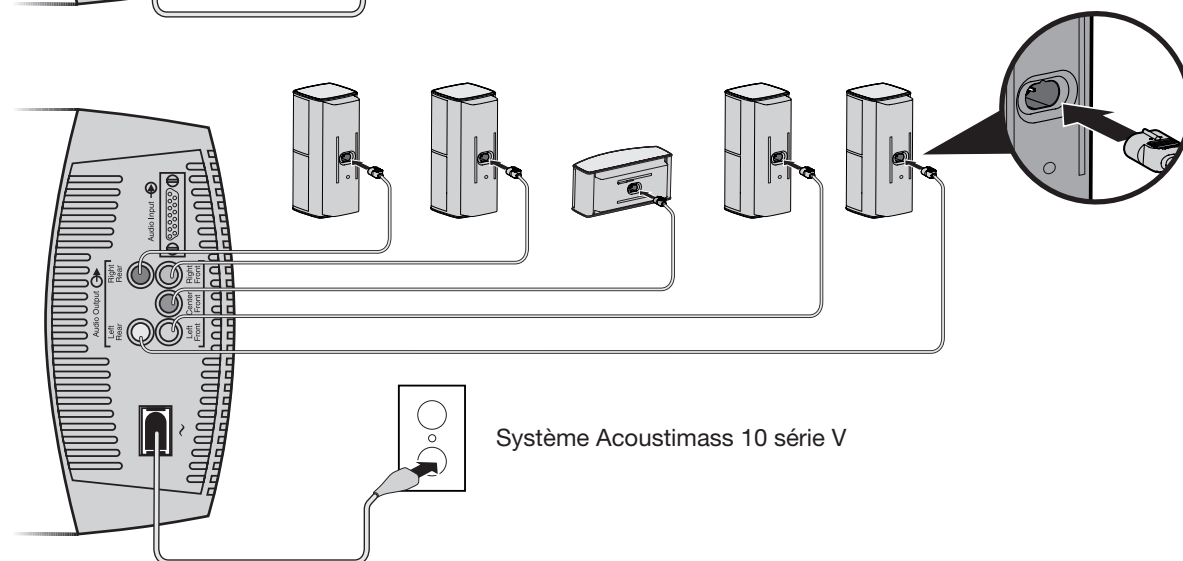
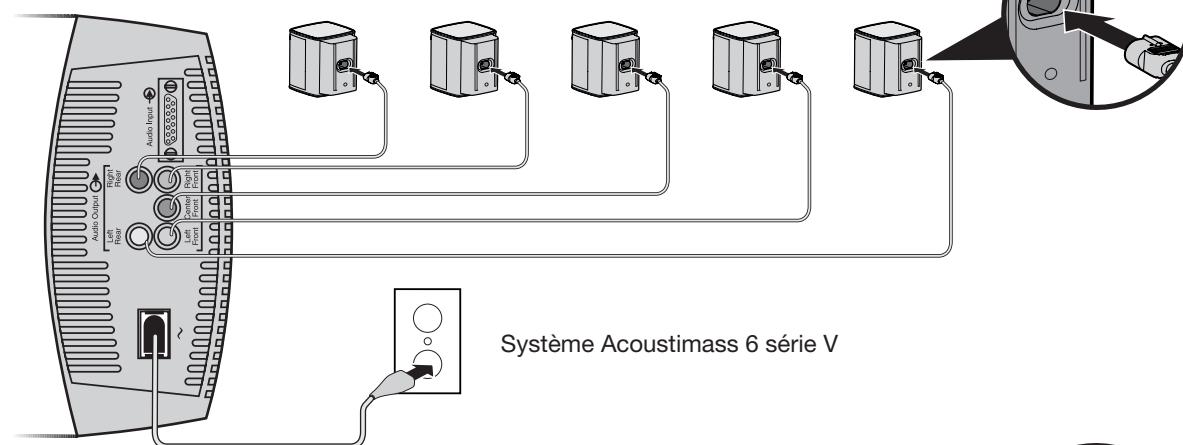

Installation

Branchement du module Acoustimass® sur l'ampli-tuner

ATTENTION: Avant d'effectuer les connexions, éteignez votre ampli-tuner afin d'éviter tous craquements intempestifs lors du branchement du module Acoustimass®.

Le câble d'entrée système, long de 6,10 mètres, connecte le module Acoustimass à l'ampli-tuner. Contrairement aux câbles d'enceinte, celui-ci est doté d'un connecteur multibroches qui doit être inséré dans le connecteur **Audio Input** du module.

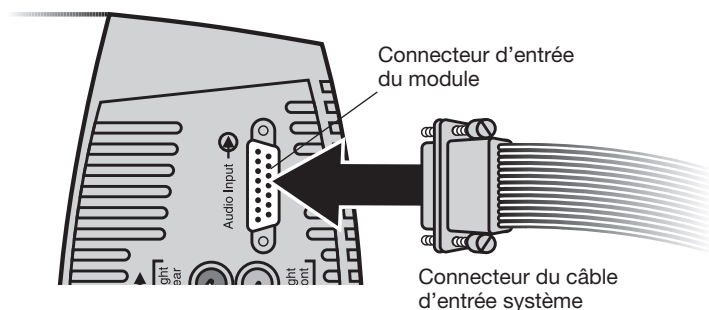

À l'autre extrémité du câble d'entrée système figurent des paires de brins multiples que vous pouvez séparer pour les insérer plus aisément dans les bornes de l'ampli-tuner. Une bague rouge permet d'identifier les fils positifs (+).

ATTENTION: Ne connectez JAMAIS votre module au téléviseur, les signaux de celui-ci ne sont pas suffisamment amplifiés.

Le connecteur RCA unique qui apparaît à cette extrémité est UNIQUEMENT destiné à un ampli-tuner capable de gérer les effets basses fréquences et comportant un connecteur **LFE/SUBWOOFER**.

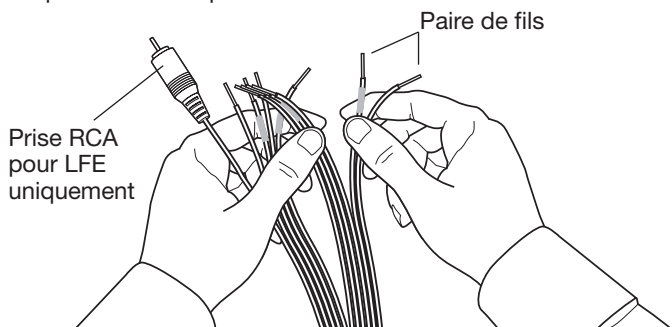

Branchements :

1. Insérez le connecteur multibroches du câble d'entrée du système dans l'embase prévue à cet effet sur le module Acoustimass®. Serrez les deux vis moletées pour verrouiller la connexion.
 2. Connectez chaque paire de conducteurs de l'autre extrémité du câble d'entrée système à votre ampli-tuner, dont les bornes doivent être identifiées ainsi :
 - Right, Left, Center pour les canaux audio avant.
 - Right Surround et Left Surround pour les canaux arrière. Les indications exactes peuvent différer selon le modèle.
- ATTENTION:** Veillez à ce qu'aucun conducteur ne soit effiloché afin d'empêcher qu'il n'entre en contact avec un autre. Dans le cas contraire, votre ampli-tuner peut être endommagé.
3. Respectez scrupuleusement les polarités (le + sur le + et le - sur le -).
 - Branchez chaque conducteur repéré (+) à la borne + adéquate.
 - Branchez chaque conducteur repéré (-) sur la borne - adéquate.
 4. Si possible, raccordez la prise RCA marquée **LFE** du câble d'entrée du système au connecteur **LFE/SUBWOOFER OUT** de votre ampli-tuner après avoir retiré le couvercle.

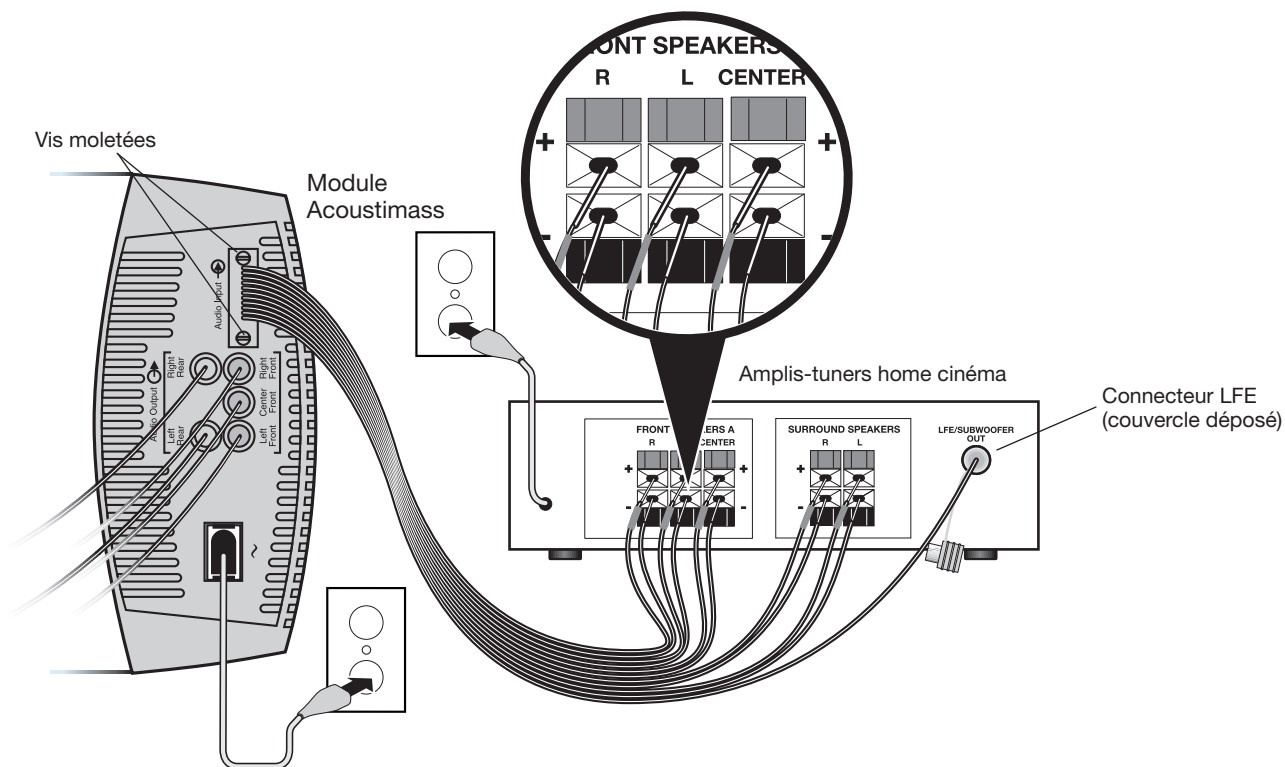
**Vérification des connexions**

Avant de brancher le module Acoustimass, vérifiez toutes les connexions entre l'ampli-tuner et le module, et entre le module et les enceintes.

- Assurez-vous que toutes les enceintes sont raccordées aux bornes appropriées, en fonction de leur position dans la pièce.
- Contrôlez que les câbles connectés à votre ampli-tuner surround sont bien en phase (+ au + et - au -). Un mauvais câblage peut provoquer une perte totale de puissance du module.
- Corrigez les éventuels problèmes de câblage avant de brancher le cordon secteur de votre ampli-tuner et de mettre celui-ci sous tension.

Une fois tous les raccordements du système vérifiés, branchez le cordon secteur du module Acoustimass dans la prise murale. Branchez également l'ampli-tuner.

Remarque : Bose recommande l'utilisation d'un dispositif de protection contre les surtensions pour protéger tous les équipements électroniques. Les variations de tension et les surcharges transitoires peuvent endommager les composants de n'importe quel système. Un équipement de ce type, capable d'éliminer la majeure partie des surtensions, peut être acheté dans un magasin spécialisé.

Utilisation du système

Comment tirer le meilleur parti de vos enceintes home cinéma

Dès que le système est connecté et que le module est raccordé au secteur, votre système Acoustimass® est prêt à fonctionner.

Commencez par vous familiariser avec les réglages qui permettent d'ajuster le son du système. Les options permettent d'adapter celui-ci à votre style d'écoute et à vos préférences.

ATTENTION: Le système est doté d'un circuit de protection automatique contre les surtensions électriques et les surcharges. Ce circuit est automatiquement activé lorsque le volume d'écoute est élevé. La réduction de niveau entraînée reste faible. Si vous constatez cette réduction de niveau, cela confirme que le système fonctionne normalement. Cette réduction de volume indique également que la puissance sonore du système peut dépasser les niveaux de sécurité. Il n'est pas recommandé de maintenir longtemps le niveau d'écoute à ce volume.

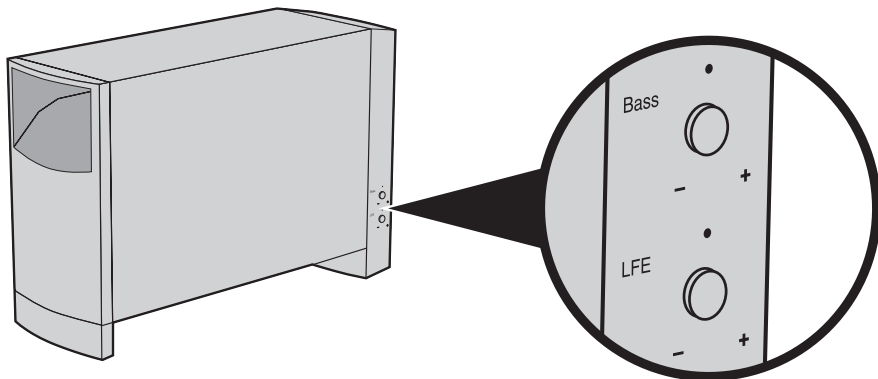

Réglage du niveau de compensation des graves en fonction de la pièce

Après avoir placé le module Acoustimass à l'endroit voulu, vous pouvez l'ajuster en fonction de cet emplacement. Utilisez ce réglage uniquement en cas de besoin.

Par exemple :

- Si le son produit vous paraît dans l'ensemble manquant de graves, tournez la molette BASS (Graves) dans le sens des aiguilles d'une montre afin d'augmenter le niveau de graves délivré par le module.
- Si le son produit est au contraire trop grave, tournez cette même molette dans le sens inverse des aiguilles d'une montre afin de diminuer le niveau de graves.

Le réglage par défaut est conçu pour les dimensions et aménagements de pièce les plus fréquents.

Réglage du niveau LFE

Le réglage du niveau LFE (effets basses fréquences) représenté ci-dessus est destiné uniquement aux ampli-tuners disposant d'un canal LFE/SUBWOOFER.

Tournez cette molette pour régler le niveau relatif des effets basses fréquences des pistes sonores des films. Utilisez-la de façon à ce que le volume du canal LFE soit identique aux volumes des autres enceintes.

Pour vérifier tous les niveaux, utilisez la fonction « Test tones » de votre ampli-tuner numérique. Consultez la notice d'utilisation fournie avec votre amplificateur pour toutes informations supplémentaires.

Réglage de l'ampli-tuner numérique

Les enceintes de votre système Acoustimass® 6 série V ou Acoustimass 10 série V sont entièrement compatibles avec le signal audio des amplis-tuners numériques. Le traitement de signal intégré autorise la reproduction des basses fréquences sur tous les canaux.

Pour tirer pleinement parti de ces possibilités, il est conseillé d'ajuster certains réglages sur votre ampli-tuner. Pour ce faire, utilisez le menu de l'afficheur de l'ampli-tuner en vous reportant ci-dessous à la liste des réglages recommandés.

Enceinte	Réglage sur l'ampli-tuner
Gauche et droite	LARGE
Canal central	LARGE
Surround gauche et droite	LARGE
LFE/Subwoofer	ON

Remarque : si votre modèle d'ampli-tuner est doté de l'option LFE ou Subwoofer, celle-ci doit être sur réglée sur ON et la valeur de l'option Crossover (fréquence de coupure) doit être le plus bas possible, en général 80 Hz.

Réception d'un signal audio numérique

Pour transmettre le signal audio numérique de sources supplémentaires (lecteur de disques Blu-ray™ ou de DVD, récepteur câble/satellite, console de jeux, etc.) à votre ampli-tuner surround, vous devez établir une connexion audio numérique entre la source supplémentaire et l'ampli-tuner.

- Utilisez l'entrée HDMI™, l'entrée Optical ou l'entrée Coaxial de l'ampli-tuner pour recevoir le signal numérique de la source supplémentaire. N'utilisez pas simultanément plusieurs connexions.
- N'oubliez pas de sélectionner la sortie numérique dans le menu de paramétrage de votre source supplémentaire.

Pour toutes informations supplémentaires, consultez la notice d'utilisation fournie avec votre amplificateur.

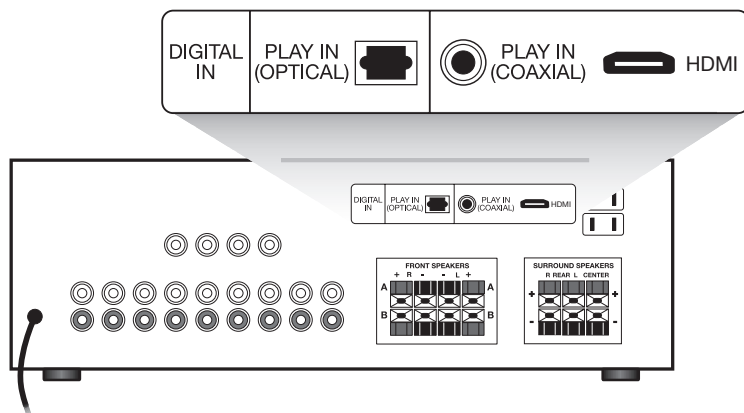

Réglage de l'ampli-tuner analogique

Pour les applications surround analogiques (et non numériques), il est recommandé de régler le mode Surround centre de l'ampli-tuner sur WIDE (large). Consultez la notice d'utilisation fournie avec votre amplificateur pour toutes instructions relatives à ce réglage.

Résolution des problèmes

Si vous rencontrez un problème avec votre système d'enceintes Acoustimass®, arrêtez la source sonore et essayez les solutions ci-dessous. Si le problème persiste, contactez votre revendeur Bose® afin de convenir d'un rendez-vous pour maintenance. Pour contacter Bose directement, consultez la liste des adresses figurant dans l'emballage.

Problème	Mesure corrective
Le système ne fonctionne pas du tout	<ul style="list-style-type: none">Assurez-vous que l'ampli audio/vidéo ou home cinéma et le module Acoustimass amplifié sont bien branchés sur une prise secteur murale et que l'ampli-tuner home cinéma est sous tension.Veillez à sélectionner une source audio sur l'ampli-tuner (lecteur Blu-ray ou DVD, récepteur câble/satellite, console de jeux, etc.).
Absence de son	<ul style="list-style-type: none">Augmentez le volume.Débranchez le casque, le cas échéant.Vérifiez les connexions d'enceinte sur le module de graves, l'ampli-tuner et les enceintes.Assurez-vous que le module Acoustimass amplifié et l'ampli-tuner sont bien alimentés.Pour le son numérique, assurez-vous qu'un câble HDMI, coaxial ou optique relie la sortie numérique de la source audio à l'entrée numérique de votre ampli-tuner.Assurez-vous que la source audio sélectionnée est correcte. Par exemple, sélectionnez bien la lecture DVD audio sur l'amplificateur et le lecteur pour qu'un son puisse être entendu à partir d'un DVD.
Absence de son surround	<ul style="list-style-type: none">Vérifiez que la source sonore comporte bien des effets surround.Si vous utilisez le mode Dolby Pro-Logic, vérifiez que le mode Surround est bien activé (ON).Vérifiez que la source (lecteur Blu-ray™ ou DVD, récepteur câble/satellite, console de jeux, etc.) est bien encodée Dolby Digital.Vérifiez que votre ampli-tuner traite un signal provenant d'un téléviseur stéréo, d'un disque laser, d'un lecteur de disques Blu-ray, d'un lecteur de DVD ou d'une quelconque autre source comportant du son surround.Si vous utilisez une source numérique, vérifiez que les réglages sont corrects au niveau de l'ampli-tuner home cinéma.
Absence de graves	<ul style="list-style-type: none">Vérifiez que les connexions d'enceinte de l'ampli-tuner vers l'amplificateur sont correctes (bague rouge sur borne rouge, + sur + et - sur -).Vérifiez que la taille de l'enceinte dans l'ampli-tuner n'est pas réglée sur Large.
Manque ou excès de graves	<ul style="list-style-type: none">Rapprochez le module Acoustimass amplifié d'un mur ou d'un angle pour augmenter le niveau de graves, ou éloignez-le pour obtenir moins de graves.Réglez le niveau LFE ou le niveau de compensation.
Le son comporte des distorsions	<ul style="list-style-type: none">Vérifiez qu'aucun câble d'enceinte n'est endommagé.Diminuez le volume de tous les éléments externes raccordés à l'ampli-tuner home cinéma.

Service client

Pour obtenir de l'aide afin de résoudre vos éventuels problèmes, contactez le service client local de Bose®. Consultez la liste d'adresses incluse dans le carton d'emballage.

Nettoyage

Les coffrets des enceintes Acoustimass® doivent être nettoyés uniquement à l'aide d'un chiffon doux et sec. N'utilisez aucun aérosol à proximité du système et ne laissez aucun liquide pénétrer par une des ouvertures. De même, n'utilisez pas de solvants, de produits chimiques ou de liquides de nettoyage contenant de l'alcool, de l'ammoniac ou des abrasifs.

Si nécessaire, vous pouvez passer l'aspirateur sur les grilles des enceintes, mais procédez avec précaution car les haut-parleurs se trouvent directement derrière et ils peuvent être facilement endommagés.

Garantie limitée

Votre système d'enceintes Acoustimass® est couvert par une garantie limitée. Les conditions détaillées de la garantie sont notées sur la carte de garantie accompagnant le système. Remplissez la section « Informations » de la carte et renvoyez-la par courrier à Bose. En cas d'oubli, les droits que vous confère cette garantie ne s'en trouveront pas affectés.

Les informations de garantie qui accompagnent ce produit ne s'appliquent ni en Australie ni en Nouvelle-Zélande. Consultez notre site Web www.bose.com.au/warranty ou www.bose.con.nz/warranty pour plus d'informations sur les conditions de garantie en Australie et en Nouvelle-Zélande.

Accessoires

Les enceintes peuvent être montées sur un support mural, sur un pied de table ou sur un pied de sol. Pour acquérir ces accessoires, contactez votre revendeur Bose® ou visitez la page www.Bose.com.

Pour les accessoires suivants :

- Kit adaptateur de câbles d'entrée, pour passage dans les murs de la liaison entre le module Acoustimass et l'ampli-tuner
- Câble d'extension de 6,10 m pour étendre la liaison entre le module Acoustimass et l'ampli-tuner
- Adaptateurs pour câbles d'enceinte à utiliser dans un câblage mural

Contactez votre revendeur Bose agréé. Pour contacter Bose directement, consultez la liste des adresses figurant dans l'emballage.

Informations complémentaires sur les haut-parleurs

Système Acoustimass® 10 :

- Enceintes cube et enceinte centrale avant :
Deux enceintes Twiddler™ de 6,35 cm
- Module Acoustimass amplifié :
Deux haut-parleurs de graves de 13 cm

Système Acoustimass 6 :

- Enceintes cube :
Une enceinte Twiddler™ de 6,35 cm
- Module Acoustimass amplifié :
Un haut-parleur de graves de 13 cm

Puissance nominale du système

Système Acoustimass 10 :

États-Unis/Canada : 100-127 V ~ 50/60 Hz 270 W

Europe/Australie : 220-240 V ~ 50/60 Hz 270 W

Système Acoustimass 6 :

États-Unis/Canada : 100-127 V ~ 50/60 Hz 135 W

Europe/Australie : 220-240 V ~ 50/60 Hz 135 W

Connectivité

Système Acoustimass 10 :

Compatible avec les ampli-tuners A/V et les amplificateurs home cinéma dont la puissance est comprise entre 10 et 200 W par canal, pour une charge de 4 à 8 ohms

Système Acoustimass 6 :

Compatible avec les ampli-tuners et les amplificateurs A/V dont la puissance est comprise entre 10 et 150 W par canal, pour une charge de 4 à 8 ohms

Système Acoustimass 10 :

Enceinte cube et enceinte centrale avant : 1 kg chacune

Enceinte cube : 15,7 cm x 7,9 cm x 10,2 cm (L x H x P)

Enceinte centrale avant : 15,7 cm x 7,9 cm x 10,2 cm (L x H x P)

Module Acoustimass : 15,8 kg

41,4 cm x 20,6 cm x 64,3 cm (L x H x P)

Système Acoustimass 6 :

Enceinte cube : 0,45 kg chacune

9,5 cm x 8,3 cm x 8,4 cm (L x H x P)

Module Acoustimass : 12,2 kg

41,4 cm x 20,6 cm x 56,6 cm (L x H x P)

Informazioni importanti sulla sicurezza

Leggere questo manuale d'uso e conservarlo come riferimento per il futuro.



Il simbolo del fulmine con la punta a freccia all'interno di un triangolo equilatero mette in guardia l'utente contro tensioni pericolose non isolate all'interno del telaio del sistema, di entità tale da presentare un potenziale pericolo di scossa elettrica.



Il simbolo del punto esclamativo racchiuso all'interno di un triangolo equilatero, che appare sul sistema, rimanda l'utente alla lettura delle importanti istruzioni di uso e manutenzione contenute in questo manuale.



AVVERTENZE:

- Per ridurre il rischio di incendio o scosse elettriche, il prodotto non deve essere esposto a pioggia o umidità.
- Non esporre l'apparecchio a gocce o schizzi e non porre oggetti colmi di liquidi, quali vasi, sopra o accanto all'apparecchio. Come per qualsiasi prodotto elettronico, è importante che all'interno delle parti del sistema non penetrino liquidi in quanto potrebbero causare guasti e/o rischio di incendio.
- Non collocare sorgenti di fiamme libere (ad esempio candele accese) sull'apparecchio o nelle vicinanze dello stesso.



ATTENZIONE:

- Eventuali modifiche non autorizzate possono compromettere la sicurezza, la conformità alle normative e le prestazioni del sistema e quindi invalidare la garanzia.



AVVERTENZA: Questo prodotto contiene materiale magnetico. Rivolgersi al proprio medico per eventuali domande sui possibili effetti del prodotto sui dispositivi medici impiantati nel corpo umano.

NOTE:

- La spina dell'alimentazione o dell'accoppiatore deve essere raggiungibile facilmente e rapidamente se è utilizzata come dispositivo di spegnimento.
- Questo prodotto è destinato all'utilizzo in ambienti interni. Non è stato progettato né collaudato per l'uso in ambienti esterni, camper o imbarcazioni.
- Il cavo dei diffusori e i cavi per i collegamenti forniti in dotazione con il sistema non sono approvati per l'installazione a parete. Consultare le norme locali per l'edilizia per individuare i tipi di cavi richiesti per l'installazione a parete.



Questo simbolo indica che il prodotto non deve essere smaltito con i rifiuti domestici, ma deve essere consegnato a una struttura di raccolta appropriata per il riciclaggio. Uno smaltimento e un riciclaggio corretti aiutano a preservare le risorse naturali, la salute e l'ambiente. Per ulteriori informazioni sullo smaltimento e sul riciclaggio di questo prodotto, rivolgersi alle autorità locali, al servizio di smaltimento dei rifiuti o al negozio presso il quale è stato acquistato.



Bose Corporation dichiara che il presente prodotto è conforme ai requisiti essenziali e ad altre disposizioni applicabili della Direttiva 1999/5/CE e di tutte le altre direttive UE applicabili. La dichiarazione di conformità completa è disponibile all'indirizzo: www.Bose.com/compliance.

Informazioni importanti sulla sicurezza

1. Leggere queste istruzioni.
2. Conservare queste istruzioni.
3. Prestare attenzione a tutte le avvertenze.
4. Seguire tutte le istruzioni.
5. Non utilizzare l'apparecchio in prossimità di acqua.
6. Utilizzare solo un panno asciutto per la pulizia.
7. Non ostruire le aperture di ventilazione. Installare il prodotto in conformità con le istruzioni fornite dal produttore.
8. Non installare i diffusori in prossimità di fonti di calore, quali termosifoni, radiatori, stufe o altri apparati (compresi gli amplificatori) che generano calore.
9. Fare in modo che il cavo di alimentazione non venga calpestato o schiacciato, soprattutto in corrispondenza di spine, prese e nel punto di uscita dall'apparecchio.
10. Utilizzare solo sistemi di aggancio/accessori specificati dal produttore.
11. Scollegare l'apparato durante i temporali o quando rimane inutilizzato a lungo.
12. Affidarsi a personale qualificato per tutti gli interventi di assistenza. Gli interventi di assistenza si rendono necessari quando l'apparato ha subito danni, ad esempio se il cavo di alimentazione o la spina sono danneggiati, se è stato versato del liquido o sono caduti oggetti sull'apparecchio, se l'apparato è stato esposto a pioggia o umidità, se non funziona normalmente o è caduto.

Nome e contenuto delle sostanze o degli elementi tossici o pericolosi

Nome parte	Sostanze ed elementi tossici o pericolosi					
	Piombo (Pb)	Mercurio (Hg)	Cadmio (Cd)	Cromo esavalente (CR(VI))	Bifenile polibromurato (PBB)	Difenilietere polibromurato (PBDE)
Circuiti stampati	X	0	0	0	0	0
Parti di metallo	X	0	0	0	0	0
Parti di plastica	0	0	0	0	0	0
Diffusori	X	0	0	0	0	0
Cavi	X	0	0	0	0	0

0: indica che la quantità della sostanza tossica o pericolosa contenuta in tutti i materiali omogenei della parte è inferiore al limite previsto dallo standard SJ/T 11363-2006.

X: indica che la quantità della sostanza tossica o pericolosa contenuta in almeno uno dei materiali omogenei della parte è superiore al limite previsto dallo standard SJ/T 11363-2006.

Compilare e conservare le seguenti informazioni.

Il numero di serie e il numero di modello sono riportati sul pannello dei connettori del modulo Acoustimass®.

Numero di serie: _____

Numero modello: _____

Data d'acquisto: _____

Conservare lo scontrino fiscale insieme a questo manuale di istruzioni.

Blu-ray Disc™ e "Blu-Ray™" sono marchi commerciali di Blu-Ray Disc Association.

HDMI è un marchio commerciale o registrato di HDMI Licensing LLC negli Stati Uniti e in altri paesi.

©2014 Bose Corporation. Nessuna parte di questo documento può essere riprodotta, modificata, distribuita o usata in altro modo, senza autorizzazione scritta.

Introduzione

Grazie	4
Disimballaggio	4

Installazione

Collocazione dei diffusori per ottenere un suono Home Cinema realistico	5
Diffusori sinistro e destro anteriori	6
Diffusore centrale.....	6
Diffusori posteriori.....	6
Modulo Acoustimass® amplificato.....	6
Collegamenti	7
Collegamento dei diffusori al modulo Acoustimass.....	7
Collegamento del modulo Acoustimass® al ricevitore	8
Verifica dei collegamenti.....	9

Utilizzo del sistema

Come ottenere il massimo dai diffusori home cinema.....	10
Regolazione del livello di compensazione ambientale dei bassi	10
Regolazione del livello LFE	10
Impostazione del ricevitore audio surround digitale	11
Ricezione di un segnale audio digitale.....	11
Impostazione del ricevitore audio surround analogico	11

Riferimenti

Risoluzione dei problemi.....	12
Assistenza tecnica.....	13
Pulizia	13
Informazioni sulla garanzia limitata.....	13
Accessori	13
Informazioni tecniche.....	14
Altoparlanti	14
Potenza nominale del sistema	14
Connettività	14

Introduzione

Grazie

Grazie per avere scelto il sistema di diffusori home cinema Bose® Acoustimass® 6 serie V o Acoustimass 10 serie V.

Il sistema Acoustimass 6 presenta cinque diffusori a cubetto piccoli, mentre il sistema Acoustimass 10 presenta quattro diffusori a cubetto e un diffusore frontale centrale. Questi diffusori, abbinati al modulo Acoustimass, producono un'esperienza di home cinema potente e realistica.

Disimballaggio

Estrarre con cura il contenuto della confezione:

1. Rimuovere la scatola marrone che si trova all'interno e che contiene i diffusori.
2. Capovolgere delicatamente il cartone appoggiandolo su un lato ed estrarre il modulo Acoustimass.

AVVERTENZA: Per evitare danni fisici, fare attenzione quando si solleva il modulo (pesa 14 kg).

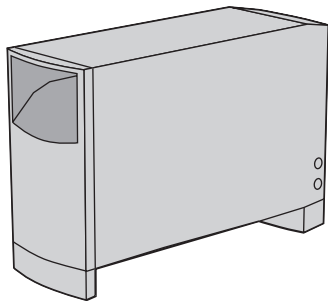

Modulo Acoustimass amplificato

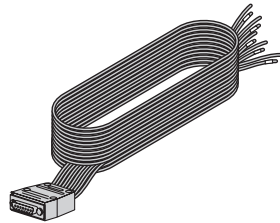

Cavo di ingresso del sistema da 6,1 m

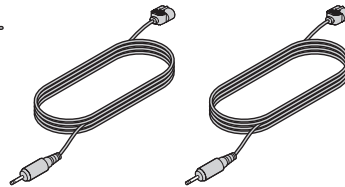

Tre cavi diffusori frontali da 6,1 m

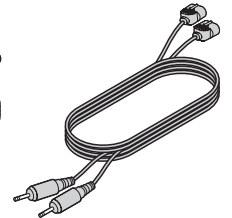

Due cavi da 15,2 m per i diffusori posteriori

Con il sistema Acoustimass 6

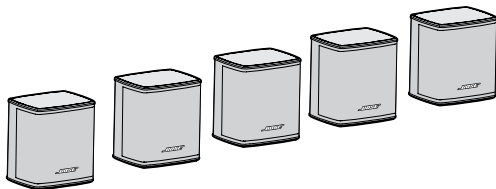

Cinque diffusori Virtually Invisible® serie II

Con il sistema Acoustimass 10

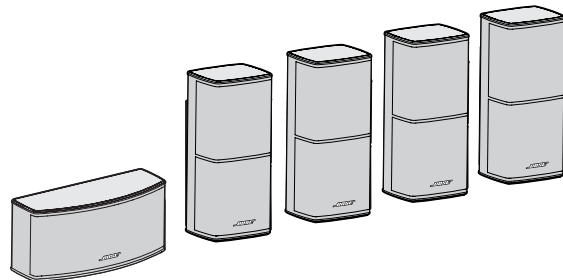

Quattro diffusori Direct/Reflecting® serie II e un diffusore orizzontale del canale centrale

Cavo di alimentazione elettrica (1)



USA/Canada



Europa



Regno Unito/Singapore



Australia

A questo punto è consigliabile annotare il numero di serie del prodotto sulla scheda di garanzia. Conservare tutto il materiale di imballaggio per un eventuale impiego futuro.

AVVERTENZA: per evitare rischi di soffocamento, tenere fuori dalla portata dei bambini i sacchetti di plastica che avvolgono questi diffusori.

Collocazione dei diffusori per ottenere un suono Home Cinema realistico

Tenere presenti le seguenti indicazioni per la collocazione di ciascun diffusore:

- Per evitare interferenze, il modulo Acoustimass® deve essere a una distanza di almeno 60 cm dal televisore.
- Posizionare i diffusori su una superficie stabile e piana.
- In un sistema Acoustimass 10, collocare il diffusore del canale centrale nella parte anteriore della stanza e verso il centro del televisore. Gli altri diffusori sono identici e possono essere collocati in modo intercambiabile nella stanza.
- Nel sistema Acoustimass 6, tutti e cinque i diffusori sono identici e possono essere posizionati in modo intercambiabile nella stanza.
- La forma e le dimensioni della stanza e la disposizione dei mobili al suo interno sono determinanti per la scelta della posizione dei diffusori. Utilizzare l'esempio seguente come guida per la configurazione del proprio sistema home cinema.

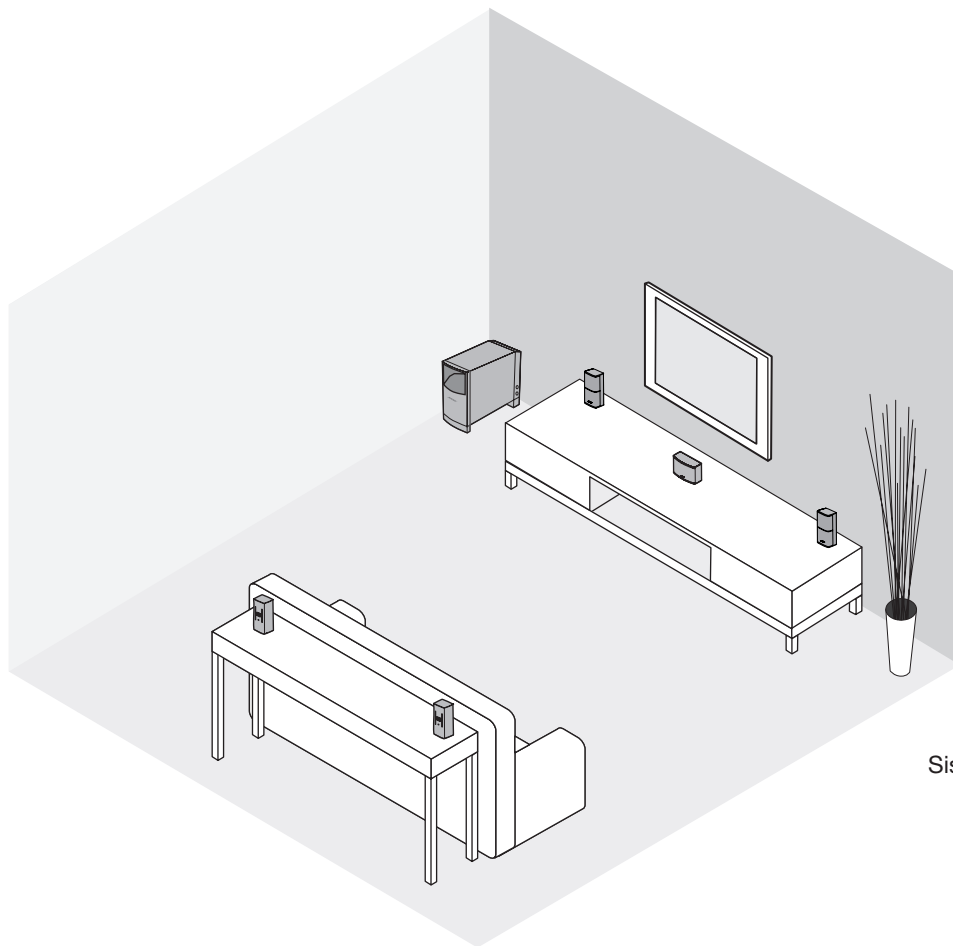

Sistema Acoustimass 10 serie V

Installazione

Diffusori sinistro e destro anteriori

Questi diffusori sono progettati per creare un'immagine sonora più ampia dello schermo, che appare del tutto naturale agli spettatori, ovunque siano seduti.

- Collocare i due diffusori frontali su entrambi i lati del televisore.
- Mantenerli a 2-5 m di distanza l'uno dall'altro e ad almeno 15 cm da qualsiasi televisore con tubo catodico.

Diffusore centrale

Il suono del diffusore centrale deve dare l'impressione di provenire dall'immagine per rendere più realistici i dialoghi e le azioni sullo schermo.

- Collocare il diffusore centrale al di sopra, sotto o direttamente sul televisore. Il diffusore NON deve sostenere il peso del televisore.
- Sistemare il diffusore in linea con il centro verticale dello schermo in modo da ottenere la migliore riproduzione dei dialoghi.
- Mantenere il diffusore a una distanza minima di 15 cm da qualsiasi televisore con tubo catodico.

Diffusori posteriori

I diffusori posteriori (surround) riproducono anche alcuni dialoghi, ma il loro scopo principale è quello di aggiungere suoni ed effetti speciali che espandono l'immagine visiva, proiettando lo spettatore al centro dell'azione.

Scegliere la posizione più comoda e gradita, tenendo in considerazione le seguenti indicazioni:

- I diffusori posteriori sinistro e destro devono essere collocati in modo da permettere al suono di raggiungere lo spettatore da entrambi i lati, e non solo da dietro.
- Posizionare i diffusori all'altezza delle orecchie di uno spettatore seduto o più in alto.

Modulo Acoustimass® amplificato

La tecnologia dei diffusori Acoustimass rende difficile individuare la sorgente dei suoni a bassa frequenza del modulo. Pertanto è possibile tranquillamente nascondere alla vista. Posizionare il modulo in base alle seguenti linee guida:

- Sullo stesso lato della stanza del televisore.
- A una distanza di almeno 60 cm dal televisore, per evitare interferenze.
- Per aumentare i bassi, orientare l'apertura frontale verso la parete, mentre per diminuirli, orientarla dalla parte opposta (verso la stanza).
- Tenere l'apertura frontale e la griglia di ventilazione posta alla base del modulo a una distanza di almeno 5 cm da qualsiasi altra superficie.
- Non ostruire la griglia di ventilazione posta alla base del modulo: l'uscita dei bassi del modulo potrebbe risultare ridotta.

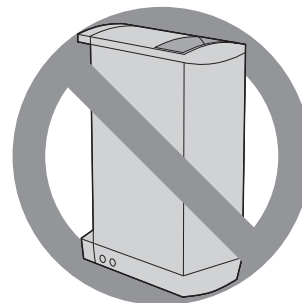
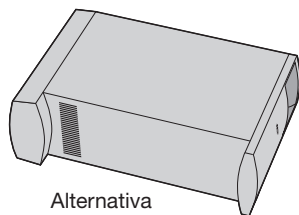
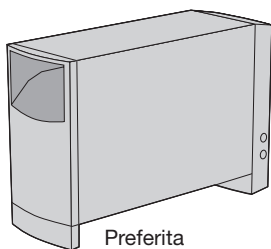

Collegamenti

Al ricevitore viene collegato solo il modulo Acoustimass®. I diffusori vengono tutti collegati direttamente al modulo Acoustimass.

AVVERTENZA: Non collegare i diffusori a un ricevitore. Altrimenti, si rischierebbe di danneggiare il sistema e di generare una scossa elettrica.

Collegamento dei diffusori al modulo Acoustimass

Inserire lo spinotto di ogni cavo diffusore nel relativo connettore sul modulo. Far corrispondere l'etichetta sullo spinotto all'indicazione sul connettore.

1. Per i tre diffusori frontali, utilizzare i cavi diffusori da 6,1 m forniti in dotazione.
 - Inserire lo spinotto **R** nel connettore contrassegnato con **Right Front**.
 - Inserire lo spinotto **C** nel connettore contrassegnato con **Center Front**.
 - Inserire lo spinotto **L** nel connettore contrassegnato con **Left Front**.
2. Per i diffusori posteriori, utilizzare i cavi diffusori da 15,2 m forniti in dotazione.
 - Inserire lo spinotto **RR** nel connettore contrassegnato con **Right Rear**.
 - Inserire lo spinotto **LR** nel connettore contrassegnato con **Left Rear**.
3. Inserire l'altra estremità di ogni cavo nel connettore su ciascun diffusore, con l'etichetta rivolta verso il basso.

Nota: Individuare su ciascun cavo diffusore l'etichetta corrispondente al diffusore corretto:

Etichetta del cavo diffusore	
L per il diffusore frontale sinistro	LR per il diffusore posteriore sinistro
R per il diffusore frontale destro	RR per il diffusore posteriore destro
C per il diffusore frontale centrale	

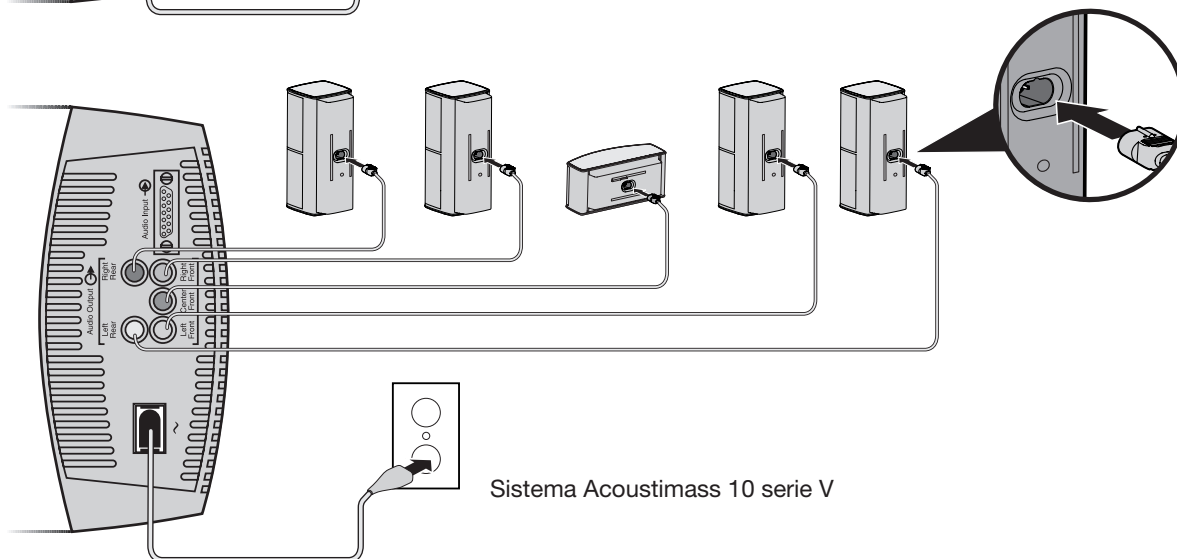
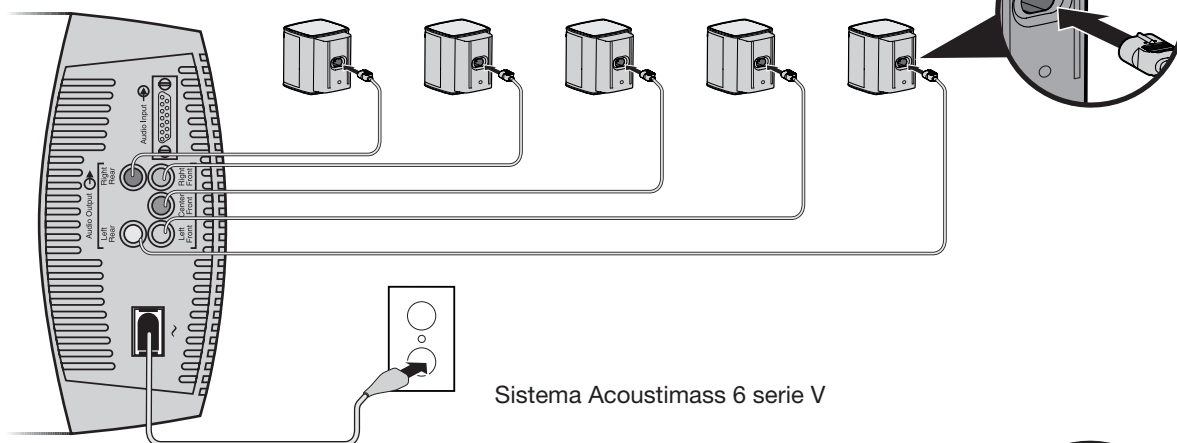

Installazione

Collegamento del modulo Acoustimass® al ricevitore

ATTENZIONE: prima di effettuare questi collegamenti, spegnere il ricevitore per evitare rumori indesiderati al momento del collegamento con il modulo Acoustimass®.

Il cavo di ingresso del sistema è lungo 6,1 metri e collega il modulo Acoustimass al ricevitore audio surround. A differenza dei cavi dei diffusori, questo cavo di ingresso è dotato di un connettore multi-pin da inserire nel connettore **Audio Input** del modulo.

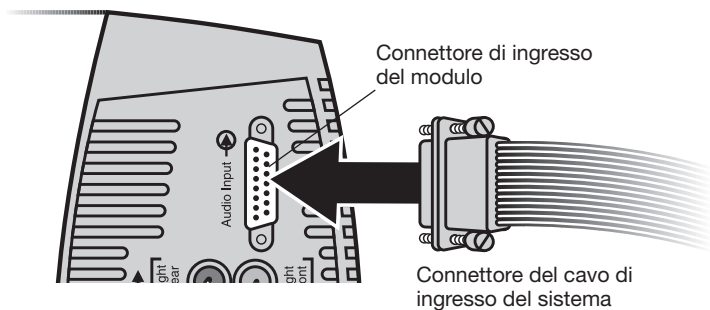

L'altra estremità del cavo di ingresso del sistema è costituita da più coppie di fili che si possono facilmente separare e inserire nei terminali del ricevitore. Un colletto rosso contraddistingue il filo con polarità positiva (+).

ATTENZIONE: NON collegare il modulo al televisore, in quanto quest'ultimo non dispone dell'amplificazione adeguata.

Il singolo spinotto RCA singolo posto a tale estremità è utilizzabile **ESCLUSIVAMENTE** con un ricevitore che gestisce effetti di bassa frequenza e dotato di un connettore **LFE/SUBWOOFER ()**.

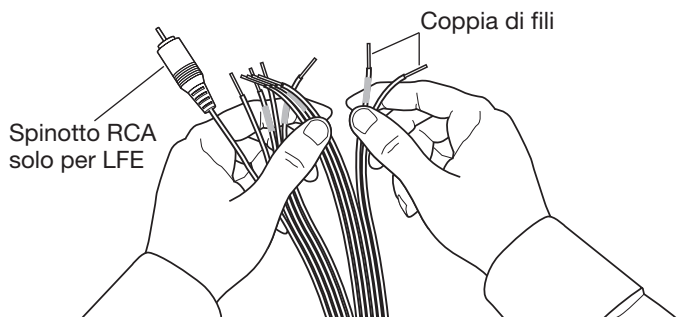

Per effettuare i collegamenti:

1. Inserire il connettore multi-pin del cavo di ingresso del sistema nel connettore di ingresso presente sul modulo Acoustimass®. Serrare le due viti a testa zigrinata per fissare saldamente il collegamento.
2. Collegare ciascuna coppia di fili del cavo di ingresso del sistema al ricevitore surround, che dovrebbe essere dotato di terminali di uscita audio con le seguenti etichette:
 - Right, Left e Center per i canali audio frontali.
 - Right Surround e Left Surround per i canali posteriori. Le etichette specifiche variano leggermente a seconda del ricevitore.

ATTENZIONE: si assicuri che i cavi scoperti non si tocchino, in modo da evitare danni al ricevitore.
3. Prestare attenzione alla coincidenza tra le polarità dei collegamenti (+ con + e - con -).
 - Collegare ogni filo con colletto rosso (+) al terminale + relativo.
 - Collegli ogni filo non contrassegnato (-) al terminale - del canale relativo del ricevitore.
4. Se presente, inserire lo spinotto RCA contrassegnato con **LFE** del cavo di ingresso del sistema nel connettore **LFE/SUBWOOFER OUT** del ricevitore surround. Rimuovere prima la copertura.

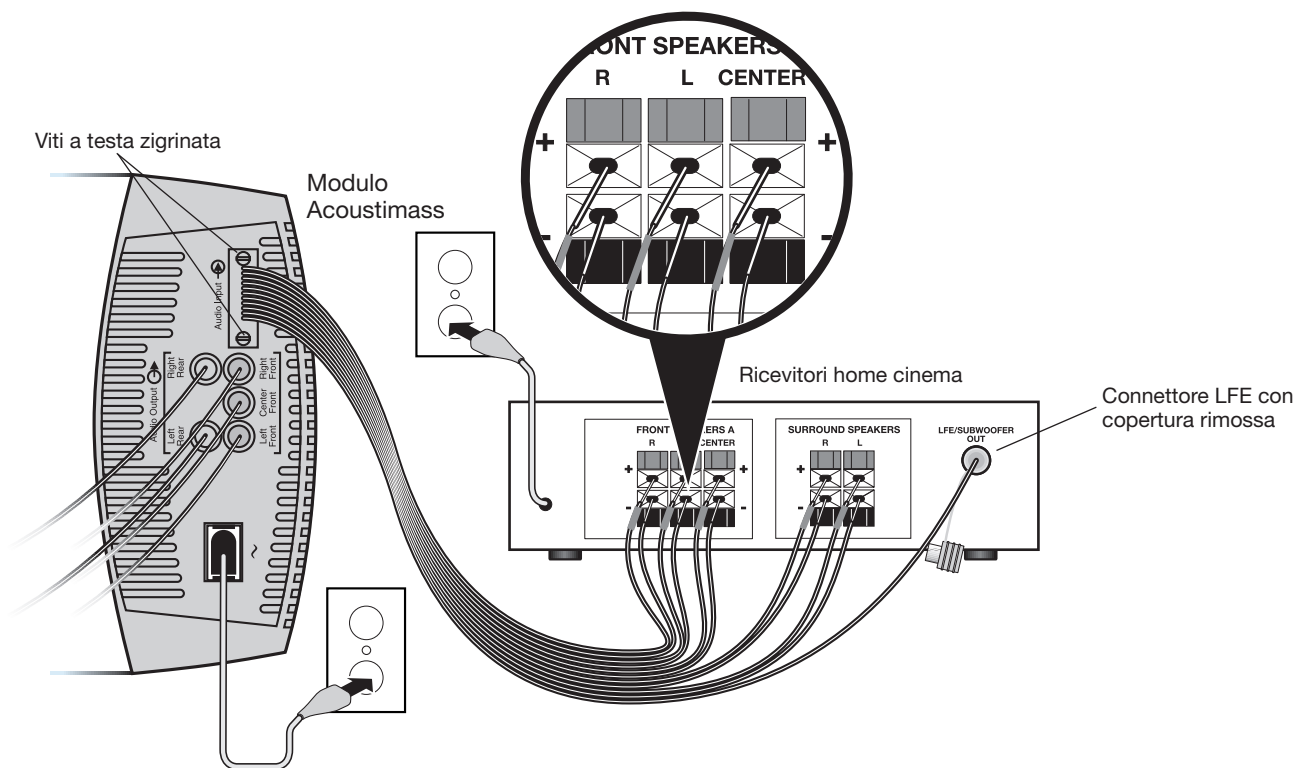

Verifica dei collegamenti

Prima di collegare il modulo Acoustimass all'alimentazione elettrica, verificare tutti i collegamenti dal ricevitore al modulo Acoustimass e da quest'ultimo ai diffusori.

- Assicurarsi che tutti i diffusori siano collegati ai terminali appropriati in base alla loro posizione nella stanza.
- Verificare che tutti i fili siano collegati al ricevitore surround con la polarità adeguata (+ con + e - con -). L'esecuzione di collegamenti errati può comportare la perdita totale del segnale di uscita del modulo.
- Correggere gli eventuali errori di collegamento prima di collegare e accendere il ricevitore.

Dopo avere controllato tutti i collegamenti, collegare il cavo di alimentazione del modulo Acoustimass a una presa di corrente CA. Collegare anche il ricevitore.

Nota: si consiglia di collegare un soppressore di sovratensione di qualità a tutte le apparecchiature elettroniche utilizzate. Le variazioni e i picchi di tensione possono danneggiare i componenti elettronici di qualsiasi sistema. Un soppressore di buona qualità, acquistabile presso qualsiasi negozio di elettronica, è in grado di eliminare la maggior parte dei problemi attribuibili a sovratensioni.

Utilizzo del sistema

Come ottenere il massimo dai diffusori home cinema

Una volta effettuati i collegamenti al sistema e collegato il modulo all'alimentazione elettrica, il sistema Acoustimass® è pronto per essere utilizzato.

Imparare a conoscere i controlli e le protezioni integrate per la regolazione dell'audio del sistema. Sono disponibili opzioni che si adattano a ogni particolare modo d'uso e preferenza.

ATTENZIONE: questo sistema è dotato di un circuito di protezione automatica contro la maggior parte dei danni causati da sollecitazioni elettriche o sovraccarico. Quando il volume è troppo alto, questo circuito si attiva riducendo il segnale di uscita, e quindi causando una leggera diminuzione del volume. Se si nota questa riduzione, significa che il sistema funziona correttamente. Inoltre, questo indica che la potenza d'ingresso supera i livelli di sicurezza. È sconsigliato l'ascolto prolungato a questi livelli.

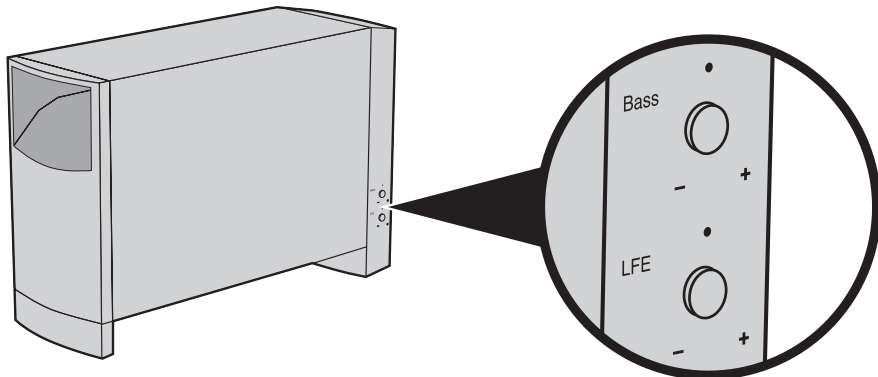

Regolazione del livello di compensazione ambientale dei bassi

Dopo aver sistemato il modulo Acoustimass, è possibile metterlo a punto per la posizione stabilita. Effettuare questa operazione solo se necessario.

Ad esempio:

- Se le prestazioni del sistema risultano carenti di bassi, ruotare il controllo BASS (mostrato sopra) in senso orario per aumentare l'uscita a bassa frequenza del modulo.
- Se invece il suono ha un livello eccessivo di bassi, ruotare la manopola in senso antiorario per ridurre l'uscita a bassa frequenza del modulo.

L'impostazione effettuata in fabbrica è destinata all'uso negli ambienti con le disposizioni più comuni.

Regolazione del livello LFE

Il controllo del livello LFE (low-frequency effects, effetti di bassa frequenza), mostrato sopra, è utilizzabile solo unitamente a ricevitori che dispongono di un canale LFE/SUBWOOFER.

Ruotando questa manopola, è possibile regolare il livello relativo degli effetti a bassa frequenza delle colonne sonore dei film e impostare il livello di volume del canale LFE in base ai livelli degli altri canali dei diffusori.

Mediante la funzione "test tones" del ricevitore audio surround digitale, è possibile controllare tutti i livelli. Per ulteriori informazioni su questa funzione, consultare il manuale di istruzioni fornito con il ricevitore surround.

Impostazione del ricevitore audio surround digitale

I diffusori dei sistemi Acoustimass® 6 Serie V e Acoustimass 10 Serie V sono pienamente compatibili con l'uscita audio dei ricevitori surround digitali. L'elaborazione del segnale integrata assicura la riproduzione completa della bassa frequenza per ogni canale.

Per sfruttare al massimo queste funzioni del sistema, si possono effettuare alcune impostazioni sul ricevitore. Per apportare modifiche, utilizzare il menu visualizzato sul display digitale del ricevitore e consultare l'elenco delle impostazioni consigliate riportato di seguito.

Diffusore	Impostazione del ricevitore
Sinistro e destro	LARGE
Centrale	LARGE
Surround sinistro e destro	LARGE
LFE/Subwoofer	ON

Nota: Se presente, l'opzione LFE o Subwoofer deve essere impostata su ON e il valore di cross-over deve essere impostato sul valore più basso possibile, in genere 80 Hz.

Ricezione di un segnale audio digitale

Per consentire al segnale audio digitale di altre sorgenti (lettore Blu-ray™ o DVD, ricevitore via cavo o satellitare, console giochi, ecc.) di raggiungere il ricevitore surround, è necessario un collegamento audio digitale tra la sorgente in questione e il ricevitore.

- Utilizzare l'ingresso HDMI™, Optical o Coaxial del ricevitore per collegarlo all'uscita digitale della sorgente. Non usare più di un collegamento.
- Assicurarsi di selezionare l'uscita digitale nel menu di impostazione della sorgente.

Per ulteriori informazioni sulla configurazione e il funzionamento, faccia riferimento al manuale d'uso fornito con il ricevitore surround.

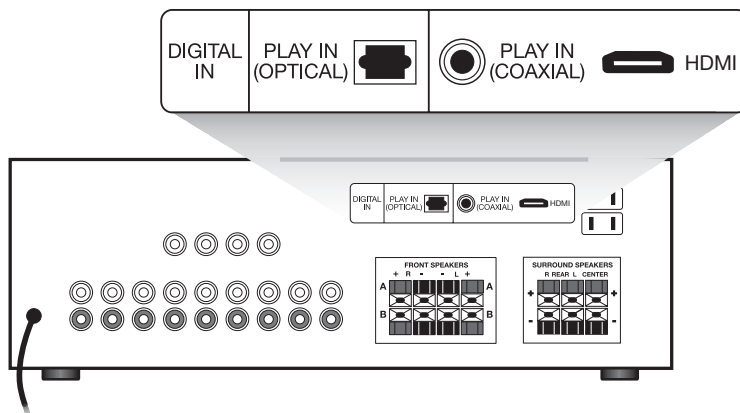

Impostazione del ricevitore audio surround analogico

Per applicazioni con audio surround analogico (non digitale), è necessario impostare su Wide la modalità centrale dell'audio surround sul ricevitore. Per istruzioni su come modificare questa impostazione, consultare il manuale di istruzioni fornito con il ricevitore surround.

Riferimenti

Risoluzione dei problemi

In caso di problemi con il sistema di diffusori Acoustimass®, spenga la sorgente audio e provi ad adottare le soluzioni suggerite nella tabella che segue. Se il problema persiste, contattare il rivenditore Bose® locale per ottenere assistenza. Per contattare direttamente Bose, consultare l'elenco dei contatti presente nell'imballo.

Problema	Soluzione
Il sistema non funziona	<ul style="list-style-type: none">• Accertarsi che il ricevitore e il modulo Acoustimass amplificato siano collegati a una presa di corrente alternata funzionante e che il ricevitore sia acceso.• Selezionare una sorgente audio sul ricevitore (lettore Blu-ray o DVD, ricevitore via cavo o satellitare, console giochi, ecc.).
Non si sente alcun suono	<ul style="list-style-type: none">• Aumentare il volume.• Scollegare eventuali cuffie.• Controllare i collegamenti dei diffusori sul modulo bassi, sul ricevitore e sui diffusori.• Assicurarsi che il modulo Acoustimass amplificato e il ricevitore siano collegati a una presa di corrente.• Per il suono digitale, accertarsi che l'uscita digitale della sorgente audio sia collegata all'ingresso digitale del ricevitore mediante un cavo HDMI, coassiale o ottico.• Assicurarsi che la sorgente audio selezionata sia corretta. Per ascoltare l'audio del DVD, ad esempio, è necessario selezionare l'audio DVD sia sul ricevitore che sul lettore.
Non c'è audio surround	<ul style="list-style-type: none">• Assicurarsi che la sorgente disponga dell'audio surround.• Se si utilizza la modalità Dolby Pro-Logic nel ricevitore, accertarsi che l'audio surround sia attivato.• Verificare che l'audio della sorgente (lettore Blu-ray™ o DVD, ricevitore via cavo o satellitare, console giochi, ecc.) sia codificato in Dolby Digital.• Assicurarsi che il segnale elaborato dal ricevitore provenga da un televisore stereo, da un lettore di dischi laser, da un lettore Blu-ray o DVD oppure da un'altra sorgente con audio surround.• Se si utilizza la decodifica digitale, verificare che le impostazioni del ricevitore siano corrette.
Non ci sono bassi	<ul style="list-style-type: none">• Assicurarsi che i collegamenti dei diffusori tra il ricevitore e l'amplificatore siano in fase, con il filo con colletto rosso collegato al connettore rosso (+ con + e - con -).• Verificare che la dimensione del diffusore nel ricevitore sia impostata su valore più grande.
I bassi sono insufficienti o eccessivi	<ul style="list-style-type: none">• Per aumentare i bassi, spostare il modulo Acoustimass più vicino a una parete o a un angolo. Per ridurre i bassi, allontanarlo dalla parete o dall'angolo.• Regolare opportunamente il livello LFE o il controllo di compensazione ambientale.
Il suono è distorto	<ul style="list-style-type: none">• Controllare che il cavo dei diffusori non sia danneggiato.• Ridurre il volume dei componenti esterni collegati al ricevitore.

Assistenza tecnica

Per informazioni utili per la risoluzione dei problemi, rivolgersi al servizio clienti Bose® locale. Consultare l'elenco dei contatti accluso alla confezione.

Pulizia

Per pulire le superfici esterne dei diffusori Acoustimass®, servirsi esclusivamente di un panno morbido e asciutto. Non utilizzare spray vicino al sistema ed evitare di versare liquidi nelle aperture. Inoltre non utilizzare solventi, prodotti chimici o soluzioni detergenti contenenti alcol, ammoniaca o sostanze abrasive.

Se necessario, le griglie dei diffusori possono essere pulite delicatamente con un aspirapolvere, prestando comunque attenzione a non danneggiare gli altoparlanti posti proprio dietro le griglie.

Informazioni sulla garanzia limitata

Il sistema di diffusori Acoustimass® è coperto da una garanzia limitata trasferibile. I dettagli sulla garanzia sono riportati sulla scheda di garanzia allegata al sistema. Compilare la scheda con le informazioni richieste e spedirla a Bose. La mancata spedizione non inciderà in alcun modo sui diritti previsti.

Le informazioni sulla garanzia fornite con il prodotto non sono valide per l'Australia e la Nuova Zelanda. Per i dettagli della garanzia in Australia e Nuova Zelanda, consultare il nostro sito web all'indirizzo www.bose.com.au/warranty o www.bose.com.nz/warranty.

Accessori

I diffusori possono essere agganciati a supporti da parete o appoggiati su piedistalli da tavolo o da pavimento. Per acquistare questi accessori, contattare il rivenditore Bose® più vicino o visitare il sito www.Bose.com.

Per i seguenti accessori:

- Adattatore cavo di ingresso per il cablaggio da parete tra il modulo Acoustimass e il ricevitore
- Cavo di prolunga da 6,1 m per il collegamento del modulo Acoustimass al ricevitore
- Adattatori per cavi diffusori da usare con cablaggio da parete

Contattare il proprio rivenditore Bose autorizzato. Oppure contattare direttamente Bose (consultare l'elenco dei contatti presente nell'imballo).

Altoparlanti

Sistema Acoustimass® 10:

- Diffusori a cubetto e diffusore frontale centrale:
Due diffusori Twiddler™ da 6,35 cm
- Modulo Acoustimass amplificato:
Due woofer da 13 cm

Sistema Acoustimass 6:

- Diffusori a cubetto:
Un diffusore Twiddler™ da 6,35 cm
- Modulo Acoustimass amplificato:
Un woofer da 13 cm

Potenza nominale del sistema

Sistema Acoustimass 10:

USA/Canada: 100-127 V ~ 270/60 Hz 50 W

Europa/Australia: 220-240 V ~ 50/60 Hz 270 W

Sistema Acoustimass 6:

USA/Canada: 100-127 V ~ 135/60 Hz 50 W

Europa/Australia: 220-240 V ~ 50/60 Hz 135 W

Connettività

Sistema Acoustimass 10:

Compatibile con amplificatori e ricevitori A/V con potenza nominale da 10 a 200 watt per canale su 4-8 ohm

Sistema Acoustimass 6:

Compatibile con amplificatori e ricevitori A/V con potenza nominale da 10 a 150 watt per canale su 4-8 ohm

Sistema Acoustimass 10:

Diffusori a cubetto e diffusore frontale centrale: 1 kg ciascuno

Diffusori a cubetto: 15,7 cm (A) x 7,9 cm (L) x 10,2 cm (P) (7,4" x 3,2" x 3,3")

Diffusore anteriore centrale: 15,7 cm (A) x 7,9 cm (L) x 10,2 cm (P) (3,4" x 7,3" x 3,2")

Modulo: 15,8 kg

41,4 cm (A) x 20,6 cm (L) x 64,3 cm (P) (16,3" x 8,1" x 25,3")

Sistema Acoustimass 6:

Diffusore a cubetto: 0,45 kg ciascuno

9,5 cm (A) x 8,3 cm (L) x 8,4 cm (P) (3,7" x 3,2" x 3,3")

Modulo: 12,2 kg

41,4 cm (A) x 20,6 cm (L) x 56,6 cm (P) (16,3" x 8,1" x 22,3")

Fontos biztonsági információk

Olvassa el ezt a használati útmutatót, és őrizze meg, ha a későbbiekben szüksége lenne segítségre.



A háromszögbe rajzolt, nyílban végződő villámszimbólum arra figyelmezteti a felhasználót, hogy a rendszer burkolatán belül veszélyes nagyságú, szigetelés nélküli feszültség található, amely elég erős ahhoz, hogy áramütést okozzon.



A rendszeren feltüntetett, háromszögben ábrázolt felkiáltójel arra hívja fel a felhasználó figyelmét, hogy a jelen használati útmutatóban fontos üzemeltetési és karbantartási utasítások találhatóak.



VIGYÁZAT:

- Tűz vagy áramütés kockázatának csökkentése érdekében ne tegye ki a készüléket eső vagy nedvesség hatásának.
- Ügyeljen arra, hogy a készülékre ne csöpögjön, illetve ne fröccsenjen víz. A készülékre és annak közelébe ne helyezzen vázát vagy más, folyadékkal töltött edényt. Mint minden elektronikus termék esetében, ügyeljen rá, hogy a rendszer semmilyen részébe ne kerüljön folyadék. A termékbe kerülő folyadék meghibásodáshoz vezethet, és tüzet is okozhat.
- Ne helyezzen a készülékre vagy annak közelébe nyílt lánggal működő eszközt (pl. gyertyát).



FIGYELEM!

- Ne kísérelje meg a termék illetéktelen módosítását. Az illetéktelen módosítások kedvezőtlenül befolyásolhatják a biztonságot, a jogszabályi megfelelést és a rendszer teljesítményét, valamint a garancia érvénytelenítését vonhatja maguk után.



VIGYÁZAT: A termék mágneses anyagot tartalmaz. Ha szeretné tudni, hogy a mágneses anyag befolyásolhatja-e az Ön beültetett orvosi eszközök működését, forduljon orvosához.

MEGJEGYZÉSEK:

- Ha leválasztó egységként a hálózati csatlakozódugaszt vagy a készülécsatlakozót használja, az ilyen leválasztó egységnek mindig működőképes állapotban kell lennie.
- A termék csak zárt helyiségben használható. A berendezés nem használható szabadtéren, lakóautóban, illetve hajón, mert az ilyen irányú használatot nem tesztelték.
- A rendszerhez mellékelt hangszóró- és összekötőkábelek fali beépítésre nincsenek jóváhagyva. Fali beépítés esetén tekintse meg a helyi építési előírásokat a megfelelő vezeték és kábel kiválasztásához.



Ez a szimbólum azt jelenti, hogy a terméket nem szabad a háztartási hulladékkal együtt kidobni, hanem egy megfelelő hulladékkezelő létesítményben kell leadni, ahol gondoskodnak a termék újrahasznosításáról. A megfelelő hulladékkezelés és újrahasznosítás hozzájárul a természeti erőforrások, az emberi egészség és a környezet védelméhez. A hulladékká vált termék kezelésével és újrahasznosításával kapcsolatos további információért forduljon a helyi önkormányzat hulladékkezeléssel megbízott szolgáltatójához, vagy ahhoz az üzlethez, ahol ezt a terméket vásárolta.



A Bose Corporation ezennel kijelenti, hogy jelen termék megfelel a rádióberendezésekre és távközlési végberendezésekre vonatkozó 1999/5/EK irányelv és minden más idevonatkozó EU-irányelv alapvető követelményeinek és egyéb rendelkezéseinek. A teljes megfeleléségi nyilatkozat megtalálható a következő címen: www.Bose.com/compliance.

Fontos biztonsági tudnivalók

1. Olvassa el ezeket az utasításokat.
2. Őrizze meg ezeket az utasításokat.
3. Tartson be minden figyelmeztetést.
4. Tartsa be az összes utasítást.
5. Ne használja a készüléket víz közelében.
6. Csak száraz ronggyal tisztítsa.
7. Ne zárja el a szellőzőnyílásokat. A készüléket a gyártó utasításainak megfelelően helyezze el.
8. Ne helyezze a készüléket hőforrások, például fűtőtest, tűzhely vagy egyéb hőtermelő berendezés (ideértve az erősítőket) közelébe.
9. A tápkábelt úgy helyezze el, hogy ne léphessenek rá, és ne csipődhessen be – főleg a dugóknál, dugaszolóaljzatoknál és azon a ponton, ahol a tápkábel kilép a készülékből.
10. Kizárólag a gyártó által meghatározott kiegészítőket/tartozékokat használja.
11. Húzza ki a készülék dugóját villámláskor, vagy ha hosszabb ideig nem fogja használni.
12. A javítási munkákat bizza szakemberre. Szervizelésre akkor van szükség, ha a készülék valamilyen módon meghibásodott, például megsérült a hálózati csatlakozószinórja vagy a csatlakozódugója, folyadék ömlött vagy nehéz tárgy esett rá, eső vagy nedvesség érte, működésében rendellenesség tapasztalható, vagy leesett.

Méregző vagy veszélyes anyagok és vegyi elemek a termékben

Alkatrész neve	Méregző vagy veszélyes anyagok és elemek					
	Ólom (Pb)	Higany (Hg)	Kadmium (Cd)	Hat vegyértékű króm (Cr(VI))	Polibrominált bifetil (PBB)	Polibrominált difeniléter (PBDE)
NYÁK-ok	X	0	0	0	0	0
Fémrészek	X	0	0	0	0	0
Műanyag részek	0	0	0	0	0	0
Hangszórók	X	0	0	0	0	0
Kábelek	X	0	0	0	0	0

0: azt jelzi, hogy az adott méregző vagy veszélyes anyag mennyisége az adott alkatrész egyetlen homogén anyagában sem éri el az SJ/T 11363-2006 által meghatározott határértéket.
X: Azt jelzi, hogy az adott méregző vagy veszélyes anyagot az alkatrész legalább egy homogén anyaga az SJ/T 11363-2006 korlátozó előírásait meghaladó mértékben tartalmazza.

Kérjük, jegyezze fel és őrizze meg a következő adatokat.

A sorozatszám és a típusszám az Acoustimass® modul csatlakozópaneljén található.

Sorozatszám: _____

Típusszám: _____

A vásárlás dátuma: _____

A bizonylatot tartsa a felhasználói útmutató mellett.

A Blu-ray Disc™ és a „Blu-ray™” a Blu-ray Disc Association védjegye.

A HDMI a HDMI Licensing LLC védjegye vagy bejegyzett védjegye az Egyesült Államokban és más országokban.

©2014 Bose Corporation. A jelen kiadványt tilos írásos engedély nélkül részeiben vagy egészében sokszorosítani, módosítani, terjeszteni, illetve azt bármilyen más módon felhasználni.

Bevezetés

Köszönjük!	4
A doboz kicsomagolása	4

Üzembe helyezés

A hangszórók elhelyezése a valóság-hű házimozsi-hangzás érdekében	5
Bal első és jobb első hangszórók.....	6
Középső hangszóró	6
Hátsó hangszórók	6
Aktív Acoustimass® modul.....	6
Csatlakoztatás	7
A hangszórók csatlakoztatása az Acoustimass modulhoz	7
Az Acoustimass® modul csatlakoztatása a vevőegységhez	8
A kapcsolatok ellenőrzése	9

A rendszer használata

A házimozsi hangszórókban rejlő lehetőségek kiaknázása	10
A mélyhang- és elhelyezés-kompenzáció beállítása.....	10
Az LFE-szint beállítása	10
Digitális térhangzású vevőegység beállítása	11
Digitális audiojel fogadása	11
Analog térhangzású vevőegység beállítása	11

Egyéb tudnivalók

Hibaelhárítás	12
Ügyfélszolgálat	13
Tisztítás.....	13
A korlátozott garanciával kapcsolatos információk.....	13
Tartozékok	13
Műszaki adatok	14
Hangsugárzó összeállítás.....	14
A rendszer áramellátási paramétereit.....	14
Csatlakoztathatóság:	14

Bevezetés

Köszönjük!

Örömkre szolgál, hogy a Bose® Acoustimass® 6 széria V vagy az Acoustimass 10 széria V házimozsi hangszórórendszert választotta. Az Acoustimass 6 öt kisméretű kockahangszóróval rendelkezik, az Acoustimass 10 rendszerhez pedig négy kockahangszóró-sor és egy középső első hangszóró tartozik. Ezek a hangszórók az Acoustimass modulal kombinálva erőteljes és valóságghű házimozziélményt biztosítanak.

A doboz kicsomagolása

Óvatosan csomagolja ki a doboz tartalmát:

1. Vegye ki a hangszórókat tartalmazó barna belső dobozt.
2. Óvatosan fordítsa a dobozt az oldalára és húzza ki az Acoustimass modult.

VIGYÁZAT: A sérülések elkerülése érdekében kellő óvatossággal emelje fel a modult, melynek tömege körülbelül 14 kg.

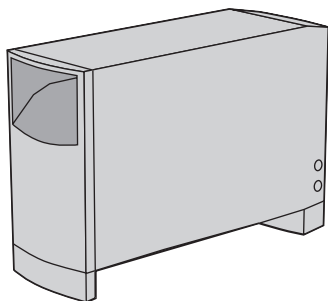

Aktív Acoustimass modul

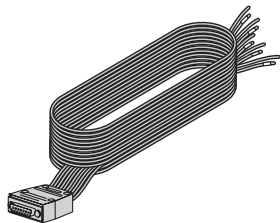

Egy 6,1 m-es rendszerbemeneti kábel

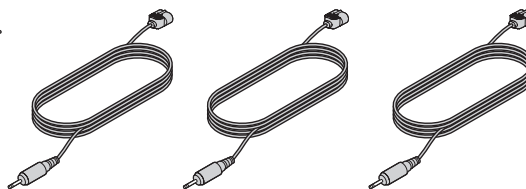

Három 6,1 m-es kábel az első hangszórókhoz

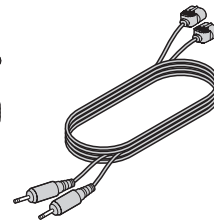

Két 15,2 m-es kábel a hátsó hangszórókhoz

Az Acoustimass 6 rendszer része

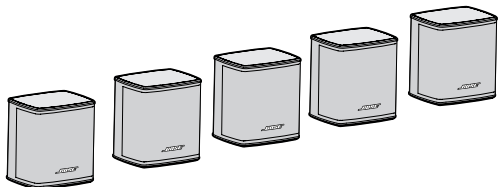

Öt Virtually Invisible® széria II hangszóró

Az Acoustimass 10 rendszer része

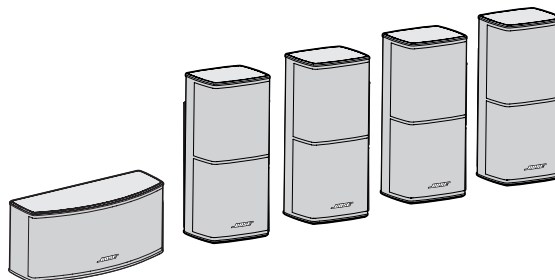

Négy Direct/Reflecting® széria II hangszóró és egy vízszintes középcsatornás hangszóró

Tápkábel (1)



Egyesült Államok/Kanada



Európa



Egyesült Királyság/Szingapúr



Ausztrália

Ez egy kiváló alkalom arra, hogy ráírja a termék sorozatszámát a garanciajegyre. Őrizze meg az összes csomagolóanyagot, a jövőben szüksége lehet rá.

VIGYÁZAT: A hangszórók becsomagolásához használt műanyag zacskók fulladást okozhatnak, ezért tartsa őket gyermekektől elzárva.

A hangszórók elhelyezése a valóságú házimozsi-hangzás érdekében

Vegye figyelembe az alábbi tanácsokat a hangszórók helyének megválasztásakor:

- Az interferencia kiküszöbölése érdekében az Acoustimass® modul és a televízió között legalább 6 méteres távolságot kell hagyni.
- A hangszórókat stabil és sík felületre helyezze.
- Az Acoustimass 10 rendszer középsatornás hangszóróját a szoba első részében célszerű használni, közel a TV-készülék közepéhez. A többi hangszóró egyforma, így tetszés szerint elhelyezhetők a szobában.
- Az Acoustimass 6 rendszer esetében mind az öt hangszóró egyforma, így tetszőlegesen elhelyezhetők a szobában.
- A szoba alakja és mérete, valamint a bútorok helye befolyásolja a hangszórók elhelyezését. Az alábbi példa irányelvként szolgál a házimozsi elemeinek elhelyezéséhez.

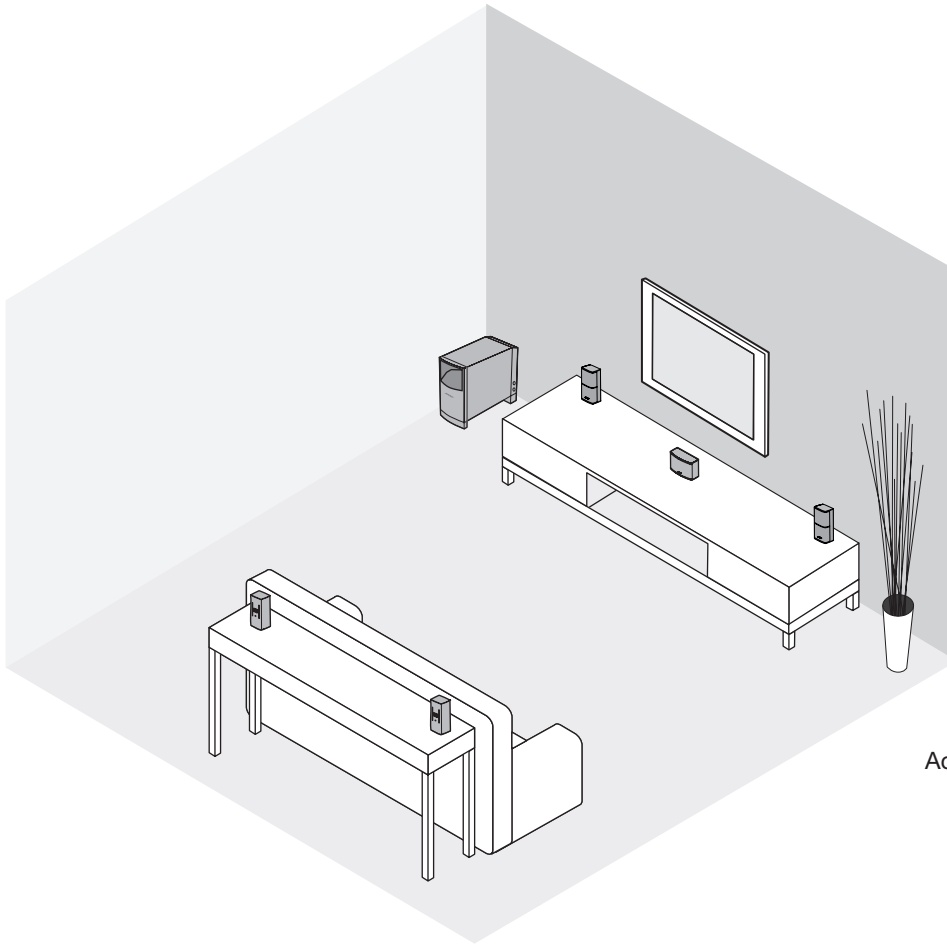

Acoustimass 10 széria V rendszer

Üzembe helyezés

Bal első és jobb első hangszórók

A cél az, hogy a képernyőnél szélesebb hangképet hozzanak létre, amelyet a szoba bármely pontjáról természetesnek érzékel a néző.

- Helyezze ezt a két hangszórót a TV-készülék két oldalára.
- Hagyjon köztük legalább 2-5 m távolságot, és úgy helyezze el őket, hogy legalább 15 cm távolságra legyenek bármely CRT (képcsöves) TV-készüléktől.

Középső hangszóró

A képernyőn látható jeltek és párbeszédok valóságú megjelenítése érdekében a középső hangszóróból szóló hangnak olyan érzetet kell keltenie, mintha a kép belsejéből érkezne.

- A középső hangszórót helyezze a TV-készülék fölé vagy alá, vagy pedig a TV tetejére. NE támassza a TV-készüléket teljes súlyával a hangszóra.
- A párbeszédok lehető legpontosabb lejátszása érdekében a hangszórót lehetőleg a TV függőleges középvonalával egy vonalban helyezze el.
- Hagyjon legalább 15 cm távolságot a hangszóró és bármely CRT (képcsöves) TV-készülék között.

Hátsó hangszórók

Habár a hátsó (térhatású) hangszórók is részt vehetnek a párbeszédok közvetítésében, elsődleges funkciójuk az elkülönített (diszkrét) hangok és a speciális hangeffektusok megszólaltatása, melyek tágítják a hangképet. Ezzel elősegítik azt, hogy a hang körülvegye a nézőt.

Praktikus és kényelmes helyet válasszon, figyelembe véve az alábbi ajánlásokat:

- Úgy helyezze el a jobb és bal oldali hangszórókat, hogy a néző mindkét oldalról hallja a hangot, ne csak a háta mögül.
- A hangszórókat egy ülő ember fülmagasságában vagy annál magasabban helyezze el.

Aktív Acoustimass® modul

Az Acoustimass hangszóró technológiájának köszönhetően nehéz beazonosítani, hogy a modul által kibocsátott alacsony frekvenciájú hang honnan érkezik. Ez azt jelenti, hogy nyugodtan elrejtetheti a modult. Helyezze el a modult az alábbi irányelveknek megfelelően:

- Tegye a szobának abba a végébe, ahol a TV-készülék is van.
- Az interferencia megelőzése érdekében hagyjon legalább 6 m távolságot a modul és a TV között.
- Ha az első nyílást a fal felé fordítja, a mély hangok felerősödnek; ha pedig elfordítja a faltól, akkor mérséklődnek.
- Az első nyílás és a szellőzőrácsok egyaránt a modul alján legyenek, legalább 5 cm távolságra bármely egyéb felülettől.
- Ne zárja el a modul alján található szellőzőnyílásokat. A szellőzés akadályozása a modul mélyhang kibocsátásának csökkenéséhez vezethet.

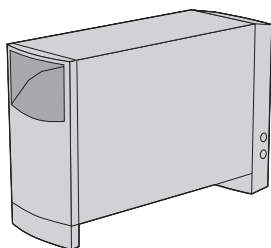

Preferált

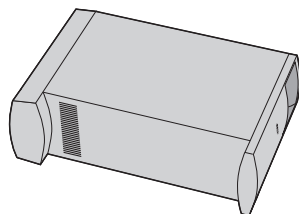

Másodlagos

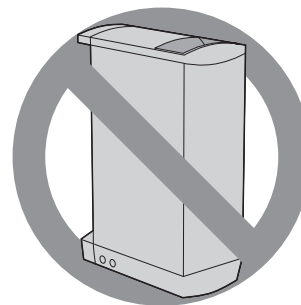

Csatlakoztatás

Csak az Acoustimass® modul csatlakozik a vevőegységhez. A hangszórók mind közvetlenül az Acoustimass modulhoz csatlakoznak.
VIGYÁZAT: Ne csatlakoztassa a hangszórókat a vevőegységhez. Ha így tesz, az károsíthatja a rendszert és esetleg áramütéshez vezethet.

A hangszórók csatlakoztatása az Acoustimass modulhoz

Dugja be a hangszórókábelek dugóit a modul csatlakozóiba. Az egyes csatlakozókhoz a megfelelő címkével ellátott dugókat csatlakoztassa.

1. A három első hangszóróhoz a mellékelt 6,1 m-es hangszórókábeleket használja.
 - Dugja be az **R** jelű dugót a **Right Front** (jobb első) feliratú aljzatba.
 - Dugja be a **C** jelű dugót a **Center Front** (középső első) feliratú aljzatba.
 - Dugja be az **L** jelű dugót a **Left Front** (bal első) feliratú aljzatba.
2. A mellékelt 15,2 m-es kábeleket a szoba hátsó részében elhelyezett hangszórókhoz használja.
 - Dugja be az **RR** jelű dugót a **Right Rear** (jobb hátsó) feliratú aljzatba.
 - Dugja be az **LR** jelű dugót a **Left Rear** (bal hátsó) feliratú aljzatba.
3. A kábelek másik végét dugja be a megfelelő hangfalak csatlakozóiba, úgy, hogy a jelzés lefelé nézzen.

Megjegyzés: Az egyes hangszórókábeleken keresse meg a feliratot, amely jelzi, hogy melyik hangszóróhoz tartozik:

A hangszórókábel jelzése	
L a bal első hangszóróhoz	LR a bal hátsó hangszóróhoz
R a jobb első hangszóróhoz	RR a jobb hátsó hangszóróhoz
C az első középső hangszóróhoz	

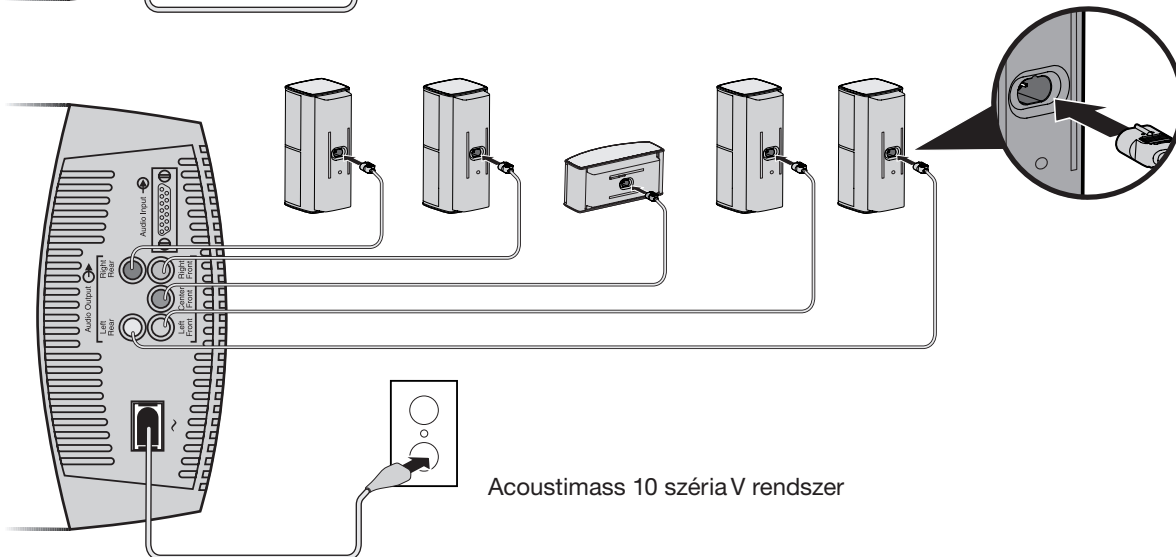
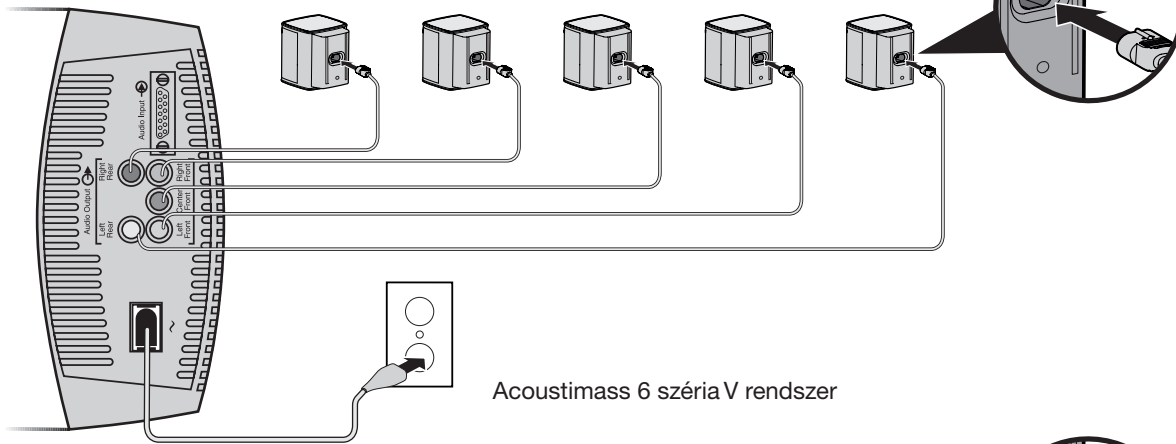

Üzembe helyezés

Az Acoustimass® modul csatlakoztatása a vevőegységhez

FIGYELEM: A csatlakoztatás előtt kapcsolja ki a vevőegységet, hogy az Acoustimass® modul csatlakoztatásakor ne keletkezzenek nem kívánt zajok.

A rendszer bemeneti kábele 6,1 m hosszú, és a térhangzású vevőegységhez csatlakozik. A hangszórókábelektől eltérően ez a bemeneti kábel soktűs csatlakozóval rendelkezik, amely a modul **Audio Input** aljzatába illeszkedik.

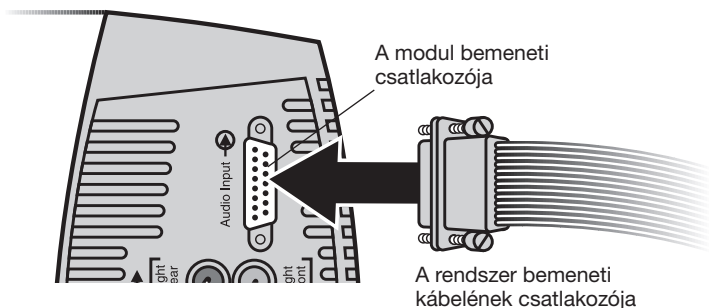

A rendszer bemeneti kábelének másik végén a vezetékpárok szétválaszthatók, hogy könnyebben elérjenek és bedughatók legyenek a vevőegység aljzataiba. A piros perem azt jelzi, hogy a vezeték pozitív (+).

FIGYELEM: NE csatlakoztassa a modult olyan TV-készülékhez, amely nem rendelkezik a szükséges erősítéssel.

A szimpla RCA-dugó ezen a kábelvégen **KIZÁRÓLAG** olyan vevőegységgel használható, amely tudja kezelni az alacsony frekvenciájú hangeffektusokat és rendelkezik **LFE/SUBWOOFER** csatlakozóval.

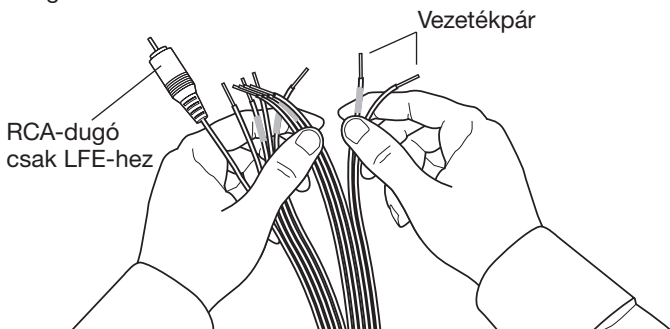

Csatlakoztatás:

1. Dugja be a rendszer bemeneti kábelének soktűs dugóját az Acoustimass® modul bemeneti csatlakozójába. A kapcsolat rögzítéséhez húzza meg a két szorítócsavart.
 2. A bemeneti kábel másik végén lévő vezetékpárokat csatlakoztassa a térhangzású vevőegységhez, amelynek az alábbiak szerint jelölt hangbemeneti csatlakozókkal kell rendelkeznie:
 - Right (jobb), Left (bal) és Center (középső) az első hangcsatornához.
 - Right Surround (jobb térhang) és Left Surround (bal térhang) a hátsó csatornához. Az Ön vevőegységén látható jelzések valamelyest eltérőek lehetnek.
- FIGYELEM:** Vigyázzon, hogy a csupasz vezetékek ne dörzsölődjenek egymáshoz. Ez károsíthatja a vevőegységet.
3. Ügyeljen rá, hogy a csatlakozóknál a polaritásjelzések megfelelően illeszkedjenek (+ jel a + jelhez, és – jel a – jelhez).
 - Csatlakoztassa a piros karimás vezetéket (+) a megfelelő + jelzésű aljzathoz.
 - Csatlakoztassa a jelöletlen vezetéket (–) a megfelelő – jelzésű aljzathoz.
 4. Dugja be a bemeneti kábel **LFE** jelzésű RCA-dugóját a térhangzású vevőegység **LFE/SUBWOOFER OUT** aljzatába, ha van ilyen aljzat a vevőn. Először távolítsa el a fedelet.

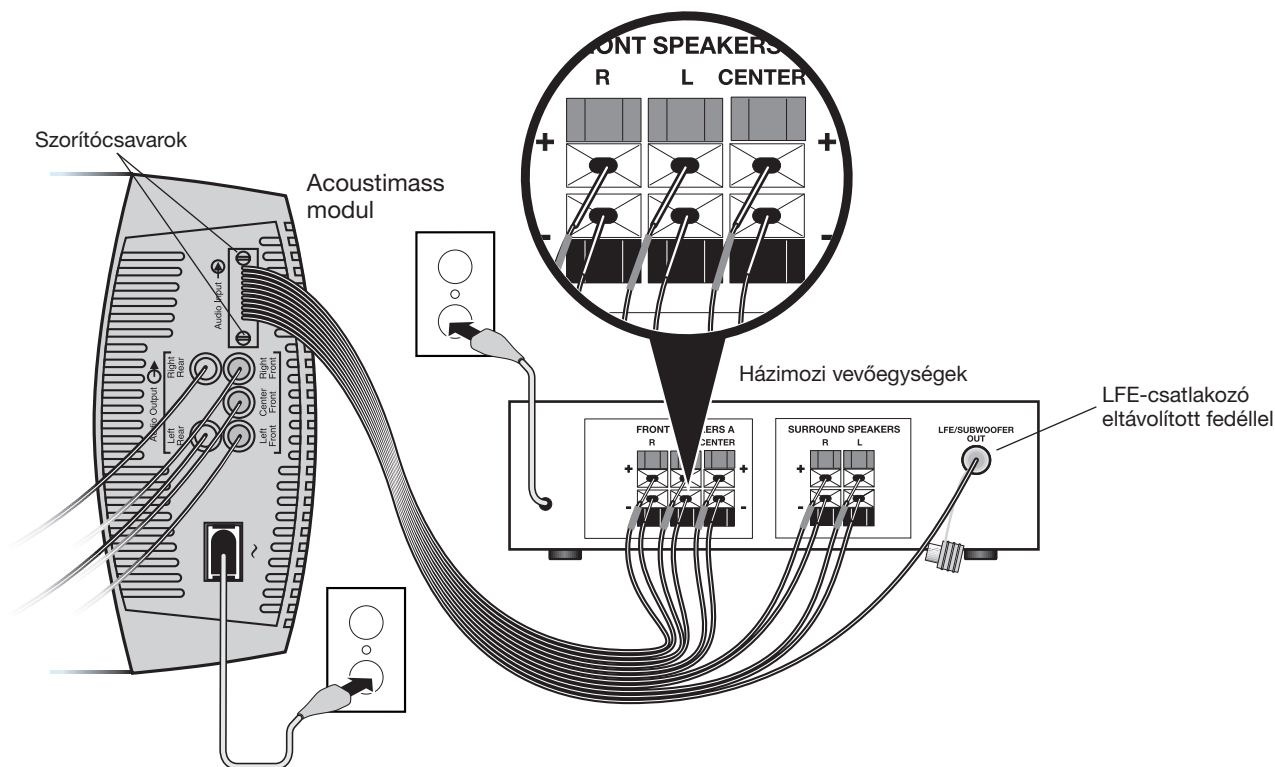

A kapcsolatok ellenőrzése

Mielőtt bedugná az Acoustimass modult, ellenőrizze a vevőegység és a modul, valamint a modul és a hangszórók között létrehozott összes kapcsolatot.

- Győződjön meg róla, hogy minden hangszóró a szobában elfoglalt helyének megfelelő aljzathoz csatlakozik.
- Ellenőrizze, hogy a térhangzású vevőegységhez csatlakozó vezetékek polaritásjelzései megfelelően illeszkednek-e (+ jel a + jelhez, és – jel a – jelhez). A helytelen vezetékezés következtében előfordulhat, hogy a modul egyáltalán nem szól.
- Még a vevőegység bedugása és bekapcsolása előtt javítson ki minden vezetékezési hibát.

Ha meggyőződött róla, hogy minden kapcsolat megfelelő, dugja be az Acoustimass modul tápkábelét egy váltakozó áramú hálózati aljzatba. Dugja be a vevőegységet is.

Megjegyzés: A Bose azt javasolja, hogy alkalmazzon megfelelő minőségű túláramvédőt minden elektronikai eszköznél.

A feszültségingadozás és a feszültségimpulzusok bármilyen rendszer elektronikus részegységeiben kárt tehetnek. Egy jó minőségű túláramvédő használatával a teljesítményimpulzus miatt jelentkező hibák túlnyomó többsége kiküszöbölhető (a túláramvédő kapható az elektronikai szaküzletekben).

A rendszer használata

A házimozsi hangszórókban rejlő lehetőségek kiaknázása

Miután csatlakoztatta a rendszer elemeit és bedugta a modult, az Acoustimass® rendszer készen áll a használatra.

Ismerje meg a vezérlőelemeket és a beépített védelmi megoldásokat, amelyek szabályozzák a rendszer hangzását. Ezek olyan lehetőségeket kínálnak, amelyek megfelelnek az Ön egyéni ízlésének és használati szokásainak.

FIGYELEM: A rendszert ellátták egy automata védőáramkörrel, amely hozzájárul az elektromos impulzusok és rendszer túlterhelése miatti károk megelőzéséhez. Magas hangerő esetén a rendszer működésbe lép, hogy csökkentse a kimenő teljesítményt, ami kis mértékű halkulást eredményez. Ha a hangerő ilyen jellegű csökkenését tapasztalja, ne feledje, hogy a rendszer rendeltetésének megfelelően működik. A hangerő ilyen mérséklése azt is jelzi, hogy a rendszer áramfelvétele esetleg meghaladja a biztonságos szintet. Nem ajánlott huzamosabb ideig ilyen hangerőn hallgatni a rendszert.

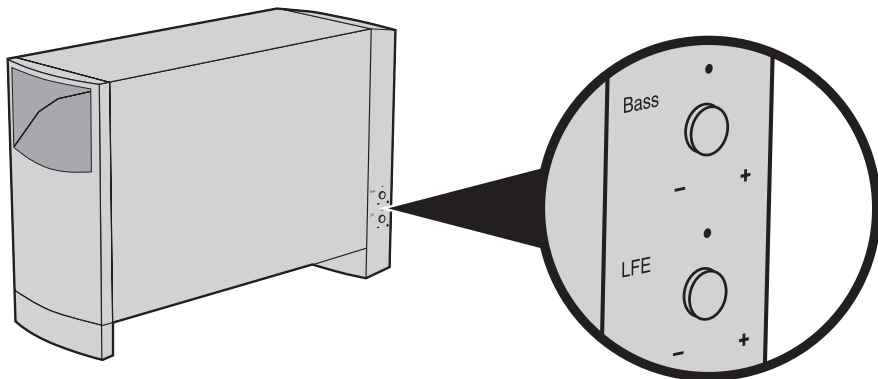

A mélyhang- és elhelyezés-kompenzáció beállítása

Miután elhelyezte az Acoustimass modult a kívánt helyre, elvégezheti az adott pozíciónak megfelelő finombeállításokat. Ezt a beállítást csak szükség szerint használja.

Például:

- Ha a rendszer mélyhang teljesítménye túl alacsony, fordítsa el a BASS szabályzógombot (lásd fent) az óramutató járásával megegyező irányba a modul alacsony frekvenciájú kibocsátásának növeléséhez.
- Ha túl hangsúlyosak a mélyhangok, fordítsa el a gombot az óramutató járásával ellentétesen a modul alacsony frekvenciájú kibocsátásának csökkentéséhez.

A gyári beállítások a legtöbb átlagos elrendezésű helyiségben megfelelnek.

Az LFE-szint beállítása

Az LFE-szint szabályzója (lásd fent) csak LFE/SUBWOOFER csatornával rendelkező vevőegységekkel használható

A gomb elfordításával szabályozhatja a filmek hangsávjaíról érkező alacsony frekvenciájú effektusok relatív szintjét. Ezzel a gombbal a többi hangszóró-csatorna hangerejéhez igazíthatja az LFE-csatorna hangerejét.

A digitális térhangzású vevő „test tones” funkciójával ellenőrizheti az összes szintet. A funkció használatával kapcsolatos tudnivalókat a térhangzású vevőegység felhasználói útmutatójában találja.

Digitális térhangzású vevőegység beállítása

Az Acoustimass® 6 széria V és az Acoustimass 10 széria V hangszórói teljes mértékben kompatibilisek a digitális térhangzású vevőegységek hangkimenetével. A rendszer beépített jelfeldolgozása minden csatornáról támogatja a teljes alacsony frekvenciás lejátszást.

Tanácsos néhány beállítást módosítani a vevőegységen, annak érdekében, hogy maximálisan kihasználhassa a rendszer képességeinek köszönhető előnyöket. A módosítások végrehajtásához használja a vevőegység digitális megjelenítő menüjét és kövesse az alábbiakban felsorolt beállítási ajánlásokat.

Hangszóró	Vevőegység beállításai
Bal és jobb	LARGE (nagy)
Középső	LARGE (nagy)
Bal és jobb térhang	LARGE (nagy)
LFE/Subwoofer	ON (be)

Megjegyzés: Ha a vevőegység rendelkezik ilyen funkcióval, akkor az LFE vagy SUBWOOFER opciót kapcsolja be (ON), és a keresztelési (crossover) értéket állítsa a lehető legalacsonyabbra, ami általában 80 Hz.

Digitális audiojel fogadása

Ahhoz, hogy a más forrásokból érkező (Blu-ray™ vagy DVD lejátszó, CBL/SAT dekóder, játérendszer stb.) audiojel eljusson a térhangzású vevőegységhez, szükség van egy audiokapcsolatra a forrás és a vevő között.

- Használja a vevőegység HDMI®, optikai vagy koaxiális bemenetét a további forrás digitális kimenetének csatlakoztatásához. Ne használjon egynél több kapcsolatot.
- Ügyeljen rá, hogy a forrás telepítési menüjében a digitális kimenet legyen kiválasztva.

A további üzembe helyezési és kezelési információkat a térhangzású vevőegységhez mellékelt felhasználói útmutató tartalmazza.

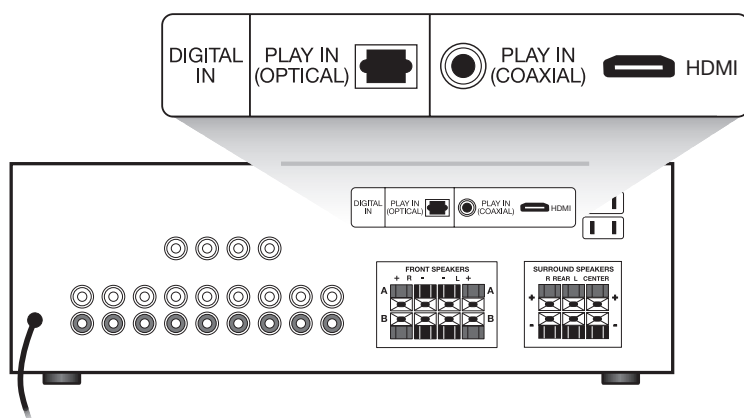

Analóg térhangzású vevőegység beállítása

Analóg (nem digitális) térhangzású vevőrendszerek esetében azt javasoljuk, hogy a vevőegység térhangzású üzemmódjánál a Wide (széles) lehetőséget állítsa be. A beállítás módosítására vonatkozó utasításokat a térhangzású vevőegységhez mellékelt felhasználói útmutató tartalmazza.

Egyéb tudnivalók

Hibaelhárítás

Az Acoustimass® hangszórórendszerrel kapcsolatos probléma esetén kapcsolja ki a hangforrást és próbálja ki az alábbi megoldásokat. Ha a probléma továbbra is fennáll, forduljon Bose® viszonteladójához a javítás megszervezése céljából. A Bose közvetlen elérhetőségeit a dobozban található elérhetőségi tájékoztató tartalmazza.

Probléma	Teendő
A rendszer egyáltalán nem működik	<ul style="list-style-type: none">• Győződjön meg róla, hogy a vevőegység és az aktív Acoustimass modul be van dugva egy működő elektromos aljzatba, és a vevőegység be van kapcsolva.• Ellenőrizze, hogy ki van-e választva a hangforrás a vevőegységen (Blu-ray vagy DVD lejátszó, CBL/SAT dekóder, játékrendszer stb.)
Nincs hang.	<ul style="list-style-type: none">• Növelje a hangerőt.• Húzza ki a fejhallgató(ka)t.• Ellenőrizze a hangszórók csatlakozását a mélyhang-modulnál, a vevőegységnél és a hangszóróknál.• Győződjön meg róla, hogy az aktív Acoustimass modul és a vevőegység is be van kapcsolva.• Digitális hang esetén ügyeljen rá, hogy a hangforrás digitális kimenete egy HDMI, koaxiális, vagy optikai kábelen keresztül csatlakozzon a vevőegység digitális bemenetéhez.• Ellenőrizze, hogy a megfelelő hangforrás van-e kiválasztva. A DVD hangjának megszólaltatásához például a DVD hangforrást válassza ki a vevőegységen.
Nincs térhatású hang	<ul style="list-style-type: none">• Ellenőrizze, hogy a forrásként szolgáló adathordozó térhatású hangot tartalmaz-e.• Ha a vevőegység Dolby Pro-Logic módját használja, győződjön meg róla, hogy a térhatású hang be van kapcsolva.• Ellenőrizze, hogy a forrás (Blu-ray™ vagy DVD -lejátszó, CBL/SAT dekóder, játékrendszer stb.) Dolby Digital kódolású-e.• Győződjön meg róla, hogy a vevőegység feldolgozza a sztereó TV-készülék, a LaserDisc, a Blue-ray lejátszó, a DVD-lejátszó vagy egyéb térhangzású hangforrás által kibocsátott jeleket.• Ha digitális programozást alkalmaz, ellenőrizze, hogy a vevőegység beállításai megfelelőek-e.
Nincs mélyhang	<ul style="list-style-type: none">• Győződjön meg róla, hogy a vevőegység és az erősítő kapcsolatánál helyesek a fázisok, a piros karimás vezeték a piros aljzathoz csatlakozik (+ jel a + jelhez, és – jel a – jelhez).• Ellenőrizze, hogy a vevőegységen a hangszóró beállítása „large” (nagy).
Nem elég vagy túl sok mélyhang	<ul style="list-style-type: none">• A mélyhangok növeléséhez tegye az Acoustimass modult közelebb a falhoz vagy a sarokhoz. A mélyhangok csökkentéséhez húzza távolabb az Acoustimass modult a faltól vagy a saroktól.• Állítsa át az LFE-szintet vagy az elhelyezés-kompenzációt (Room Compensation).
A hang torz.	<ul style="list-style-type: none">• Győződjön meg róla, hogy a hangszóró kábele ép.• Halkítsa le a vevőegységhez csatlakoztatott külső komponenseket.

Ügyfélszolgálat

A problémamegoldással kapcsolatos további segítségért forduljon a Bose® Ügyfélszolgálat helyi irodájához. Az elérhetőségi információk a dobozban találhatóak.

Tisztítás

Az Acoustimass® hangszórórendszer készülékházait csak puha, száraz kendővel szabad tisztítani. Ne használjon semmilyen spray-t a rendszer közelében, és ügyeljen rá, hogy ne kerülhessen folyadék a nyílásokba. Ne használjon semmilyen oldószert, vegyi anyagot vagy alkoholt, ammóniát vagy sűrűlőszert tartalmazó tisztítószerrel sem.

A rácsot szükség esetén óvatosan kiporszívózhatja. Ne feledje, hogy a hangszugárzók közvetlenül a rács mögött helyezkednek el, és megsérülhetnek, ha nem jár el kellő körültekintéssel.

A korlátozott garanciával kapcsolatos információk

Az Acoustimass® hangszórórendszerre korlátozott garancia vonatkozik. A garancia részletes leírása megtalálható a rendszerhez kapott garancialevélben. Töltse ki a lap információs részét, és postázza azt a Bose címére. Ennek elmulasztása azonban nem érinti az Ön jogait.

A termékhez mellékelt garanciális útmutatón szereplő feltételek Ausztráliában és Új-Zélandon nem érvényesek. Az Ausztráliában és Új-Zélandon érvényes garanciával kapcsolatos részletes tudnivalókért keresse fel weboldalunkat a www.bose.com.au/warranty vagy a www.bose.com.nz/warranty címen.

Tartozékok

A rendszerhangszórókat felszerelheti a falra a fali rögzítővel, vagy elhelyezheti őket asztali állványokon vagy padlóra helyezett állványokon. A tartozékokat beszerezheti a Bose® helyi viszonteladójánál, vagy a www.Bose.com webhelyről.

Ha az alábbi tartozékokra van szüksége:

- Adapter a bementi kábelhez arra az esetre, ha az Acoustimass modult a vevőegységgel összekötő vezetékek a falban futnak
- 6,1 m-es hosszabbító kábel az Acoustimass modul és a vevőegység összekötéséhez
- Adapterek a hangszórókábelekhöz falban futó vezetékek esetén

Forduljon egy hivatalos Bose viszonteladóhoz. A közvetlen kapcsolatfelvételhez tekintse meg a dobozban megtalálható adatlapot, amelyen megtalálja a Bose elérhetőségeit.

Hangsugárzó összeállítás

Acoustimass® 10 rendszer:

- Kockahangsugárzó-sorok és középső első hangsugárzó:
Két 6,35 cm-es Twiddler™ hangsugárzó
- Aktív Acoustimass modul:
Két 13 cm-es hangsugárzó

Acoustimass 6 rendszer:

- Kockahangsugárzó:
Egy 6,35 cm-es Twiddler™ hangsugárzó
- Aktív Acoustimass modul:
Egy 13 cm-es hangsugárzó

A rendszer áramellátási paramétere

Acoustimass 10 rendszer:

Egyesült Államok/Kanada: 100-127 V ~ 50/270 Hz 60 W

Európa/Ausztrália: 220-240 V ~ 50/270 Hz 60 W

Acoustimass 6 rendszer:

Egyesült Államok/Kanada: 100-127 V ~ 50/135 Hz 60 W

Európa/Ausztrália: 220-240 V ~ 50/135 Hz 60 W

Csatlakoztathatóság:

Acoustimass 10 rendszer:

Kompatibilis a következő névleges értékekkel bíró A/C vevőegységekkel és erősítőkkel: 10-200 watt csatornánként, 4-8 ohm

Acoustimass 6 rendszer:

Kompatibilis a következő névleges értékekkel bíró A/C vevőegységekkel és erősítőkkel: 10-150 watt csatornánként, 4-8 ohm

Acoustimass 10 rendszer:

Kockahangsugárzó-sor és középső első hangsugárzó: 1 kg darabonként

kockahangsugárzó-sor: 15,7 cm(ma.) x 7,9 cm(szé.) x 10,2 cm(mé.)

középső első hangsugárzó: 15,7 cm(ma.) x 7,9 cm(szé.) x 10,2 cm(mé.)

modul: 15,8 kg

41,4 cm(ma.) x 20,6 cm(szé.) x 64,3 cm(mé.)

Acoustimass 6 rendszer:

kockahangsugárzó: 0,45 kg darabonként

9,5 cm(ma.) x 8,3 cm(szé.) x 8,4 cm(mé.)

Modul: 12,2 kg

41,4 cm(ma.) x 20,6 cm(szé.) x 56,6 cm(mé.)

Ważne informacje dotyczące bezpieczeństwa

Należy przeczytać i zachować tę instrukcję obsługi.



Symbol błyskawicy ze strzałką w trójkącie równobocznym ostrzega użytkownika o zagrożeniach związanych z obecnością w obudowie nieizolowanych podzespołów pod napięciem, którego wartość może być przyczyną porażenia prądem elektrycznym.



Symbol wykrzyknika w trójkącie równobocznym, umieszczony na urządzeniu, wskazuje użytkownikowi ważne instrukcje dotyczące obsługi i konserwacji, zamieszczone w tym podręczniku.



OSTRZEŻENIA:

- Aby ograniczyć ryzyko pożaru i porażenia prądem elektrycznym, należy chronić urządzenie przed deszczem i wilgocią.
- Nie należy narażać urządzenia na zachlapanie ani umieszczać w jego pobliżu naczyń wypełnionych płynami, takich jak wazony. Podobnie jak w przypadku innych urządzeń elektronicznych, należy zachować ostrożność, aby nie dopuścić do przedostania się rozlanych płynów do wnętrza urządzenia. Płyny mogą spowodować awarię i/lub zagrożenie pożarowe.
- Na urządzeniu lub w jego pobliżu nie należy umieszczać źródeł otwartego ognia, np. zapalonych świec.



PRZESTROGA:

- Nie wolno dokonywać nieautoryzowanych modyfikacji produktu; grozi to naruszeniem bezpieczeństwa, zgodności z przepisami i działania systemu oraz może spowodować unieważnienie gwarancji.



OSTRZEŻENIE: Produkt zawiera elementy magnetyczne. Wszelkie wątpliwości dotyczące wpływu tych elementów na funkcjonowanie implantów medycznych należy skonsultować z lekarzem.

UWAGI:

- Jeżeli urządzenie jest wyłączone przez wyjęcie wtyczki przewodu zasilającego lub przedłużacza z gniazda sieciowego, należy zapewnić możliwość swobodnego korzystania z tego elementu wyposażenia.
- Urządzenia należy używać wewnątrz pomieszczeń. Nie zostało zaprojektowane z myślą o używaniu na zewnątrz, w pojazdach ani na łodziach, jak również nie zostało pod tym względem przetestowane.
- Przewody głośnikowe i kable łączące dołączone do tego systemu nie zostały zatwierdzone do instalacji w ścianach. Właściwy typ przewodów i kabli wymaganych do instalacji w ścianach należy sprawdzić w lokalnych przepisach budowlanych.



Ten symbol oznacza, że produktu nie należy wyrzucać razem z innymi odpadkami z gospodarstwa domowego. Produkt należy dostarczyć do odpowiedniego miejsca zbiórki w celu recyklingu. Właściwy sposób utylizacji i recyklingu pomaga chronić zasoby naturalne, ludzkie zdrowie i środowisko naturalne. Aby uzyskać więcej informacji na temat utylizacji i recyklingu tego produktu, skontaktuj się z samorządem lokalnym, z zakładem utylizacji odpadów albo sklepem, w którym produkt został nabyty.



Firma Bose Corporation niniejszym deklaruje, że ten produkt jest zgodny z podstawowymi wymaganiami i zaleceniami określonymi w dyrektywie 1999/5/WE oraz innych obowiązujących dyrektywach UE. Pełna treść Deklaracji zgodności jest dostępna w witrynie www.Bose.com/compliance.

Ważne zalecenia dotyczące bezpieczeństwa

1. Należy przeczytać podręcznik.
2. Należy zachować instrukcję.
3. Należy stosować się do wszystkich ostrzeżeń.
4. Należy postępować zgodnie z instrukcjami.
5. Nie należy korzystać z tego urządzenia w pobliżu wody.
6. Urządzenie należy czyścić wyłącznie przy użyciu suchej ściereczki.
7. Nie wolno blokować otworów wentylacyjnych. Urządzenie należy zainstalować zgodnie z zaleceniami producenta.
8. Nie wolno instalować urządzenia w pobliżu źródeł ciepła, takich jak kaloryfery, przewody kominowe, piece lub inne urządzenia (na przykład wzmacniacze) wydzielające ciepło.
9. Należy chronić przewód zasilający przed uszkodzeniem lub deformacją, zwłaszcza wtyczki, gniazda i złącza zainstalowane w urządzeniach.
10. Należy korzystać wyłącznie z dodatków/akcesoriów zalecanych przez producenta.
11. Urządzenie należy odłączyć od sieci zasilającej podczas burzy z wyładowaniami atmosferycznymi lub wówczas, gdy nie jest używane przez dłuższy czas.
12. Wykonanie wszystkich prac serwisowych należy zlecić wykwalifikowanemu personelowi. Wykonanie prac serwisowych jest konieczne w przypadku uszkodzenia urządzenia, na przykład w następujących okolicznościach: uszkodzenie przewodu zasilającego lub wtyczki, przedostanie się cieczy lub przedmiotów do wnętrza urządzenia, narażenie urządzenia na oddziaływanie deszczu lub wilgoci, nieprawidłowe funkcjonowanie lub upadek urządzenia.

Nazwy i zawartość toksycznych lub szkodliwych substancji albo pierwiastków

Nazwa części	Toksyczne lub szkodliwe substancje albo pierwiastki					
	Ołów (Pb)	Rtęć (Hg)	Kadm (Cd)	Sześciowartościowy chrom (Cr(VI))	Polibromowany bifenylny (PBB)	Polibromowany difenyleter (PBDE)
Polichlorowane bifenyle (PCB)	X	0	0	0	0	0
Części metalowe	X	0	0	0	0	0
Części z tworzyw sztucznych	0	0	0	0	0	0
Głośniki	X	0	0	0	0	0
Kable	X	0	0	0	0	0

0: Wskazuje, że dana substancja toksyczna lub szkodliwa, która jest zawarta we wszystkich homogenicznych materiałach dla tej części, nie przekracza limitu określonego w normie SJ/T 11363-2006.

X: Wskazuje, że dana substancja toksyczna lub szkodliwa, która jest zawarta w co najmniej jednym z homogenicznych materiałów użytych dla tej części, przekracza limit określony w normie SJ/T 11363-2006.

Prosimy wpisać i zachować następujące informacje.

Numer seryjny i numer modelu znajdują się na panelu złączy modułu Acoustimass®.

Numer seryjny: _____

Numer modelu: _____

Data zakupu: _____

Należy zachować dowód zakupu razem z podręcznikiem użytkownika.

Blu-ray Disc™ i Blu-ray™ są znakami towarowymi organizacji Blu-ray Disc Association.

HDMI jest znakiem towarowym lub zastrzeżonym znakiem towarowym firmy HDMI Licensing LLC w Stanach Zjednoczonych i innych krajach.

©2014 Bose Corporation. Żadnej części tej publikacji nie wolno powielać, modyfikować, rozpowszechniać lub wykorzystywać w inny sposób bez uzyskania pisemnego zezwolenia.

Wprowadzenie

Dziękujemy.....	4
Rozpakowanie systemu	4

Przygotowanie systemu

Rozmieszczenie głośników w celu odtwarzania realistycznego dźwięku w środowisku kina domowego.....	5
Lewy i prawy głośnik przedni.....	6
Głośnik centralny	6
Głośniki tylne	6
Aktywny moduł Acoustimass®	6
Podłączanie wyposażenia	7
Podłączanie głośników do modułu Acoustimass	7
Podłączanie modułu Acoustimass® do odbiornika	8
Sprawdzanie połączeń	9

Korzystanie z systemu

Optymalne użytkowanie głośników kina domowego.....	10
Kompensacja niskich częstotliwości/charakterystyki pomieszczenia.....	10
Dostosowanie poziomu LFE	10
Konfiguracja cyfrowego odbiornika dźwięku przestrzennego.....	11
Odbiór cyfrowego sygnału audio	11
Konfiguracja analogowego odbiornika dźwięku przestrzennego	11

Dodatkowe informacje

Rozwiązywanie problemów	12
Dział Obsługi Klientów.....	13
Czyszczenie	13
Informacje dotyczące ograniczonej gwarancji.....	13
Akcesoria	13
Dane techniczne	14
Głośniki	14
Zasilanie systemu	14
Możliwości podłączenia.....	14

Wprowadzenie

Dziękujemy.

Dziękujemy za wybór zestawu głośników Bose® Acoustimass® 6 Seria V lub Acoustimass 10 Seria V, przeznaczonych dla systemu rozrywki domowej.

W systemie Acoustimass 6 zastosowano pięć niewielkich głośników kostkowych, podczas gdy w systemie Acoustimass 10 zastosowano cztery głośniki kostkowe i centralny głośnik przedni. Głośniki te wraz z modulem Acoustimass oferują potężne i realistyczne brzmienie dla systemu rozrywki domowej.

Rozpakowanie systemu

Należy ostrożnie rozpakować system:

1. Wyjmij brązowe wewnętrzne pudełko kartonowe zawierające głośniki.
2. Ostrożnie połóż pudełko kartonowe i wysuń moduł Acoustimass.

OSTRZEŻENIE: Aby uniknąć zranienia, należy ostrożnie ponosić moduł (waga około 14 kg).

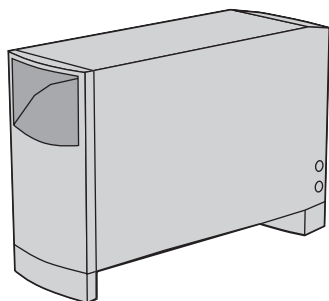

aktywny moduł Acoustimass

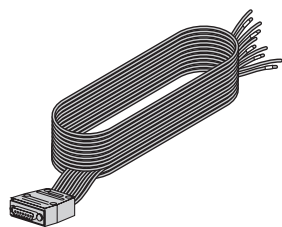

kabel wejściowy systemu
6,1 m

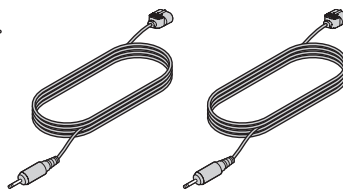

kable głośników przednich 6,1 m (3 szt.)

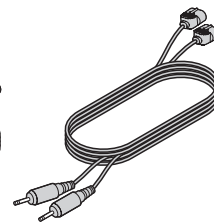

kable głośników tylnych
15,2 m (2 szt.)

system Acoustimass 6

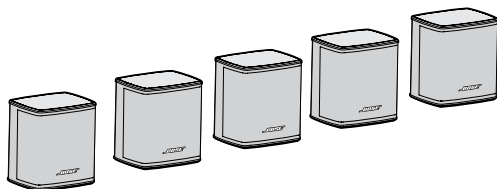

głośniki Virtually Invisible® seria II (5 szt.)

system Acoustimass 10

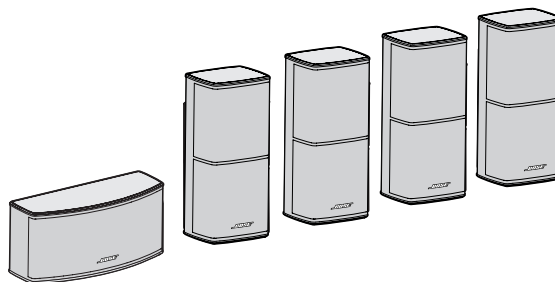

głośniki Direct/Reflecting® seria II (4 szt.) i jeden poziomy głośnik centralny

przewód zasilający (1)



USA/Kanada



Europa



Wielka Brytania/Singapur



Australia

Teraz można zanotować numer seryjny produktu na karcie gwarancyjnej. Należy zachować wszystkie elementy opakowania w celu ewentualnego ponownego wykorzystania w przyszłości.

OSTRZEŻENIE: Folie z tworzywa sztucznego używane do pakowania tych głośników mogą być przyczyną uduszenia, dlatego powinny być przechowywane w miejscu niedostępnym dla dzieci.

Rozmieszczenie głośników w celu odtwarzania realistycznego dźwięku w środowisku kina domowego

Podczas wyboru lokalizacji poszczególnych głośników należy uwzględnić następujące zalecenia:

- Moduł Acoustimass® należy ustawić w odległości co najmniej 0,6 m od odbiornika TV, aby zapobiec występowaniu zniekształceń obrazu.
- Każdy z głośników należy ustawić na stabilnej i poziomej powierzchni.
- W systemie Acoustimass 10 centralny głośnik należy umieścić w przedniej części pomieszczenia w pobliżu odbiornika TV. Pozostałe głośniki są identyczne i mogą być rozmieszczane zamiennie w pomieszczeniu.
- W systemie Acoustimass 6 wszystkie głośniki (5) są identyczne i mogą być rozmieszczane zamiennie w pomieszczeniu.
- Podczas wyboru lokalizacji głośników należy uwzględnić kształt i wielkość pomieszczenia oraz rozmieszczenie elementów wyposażenia wnętrza. Poniższy przykład można wykorzystać jako wzór dla ustawienia systemu rozrywki domowej.

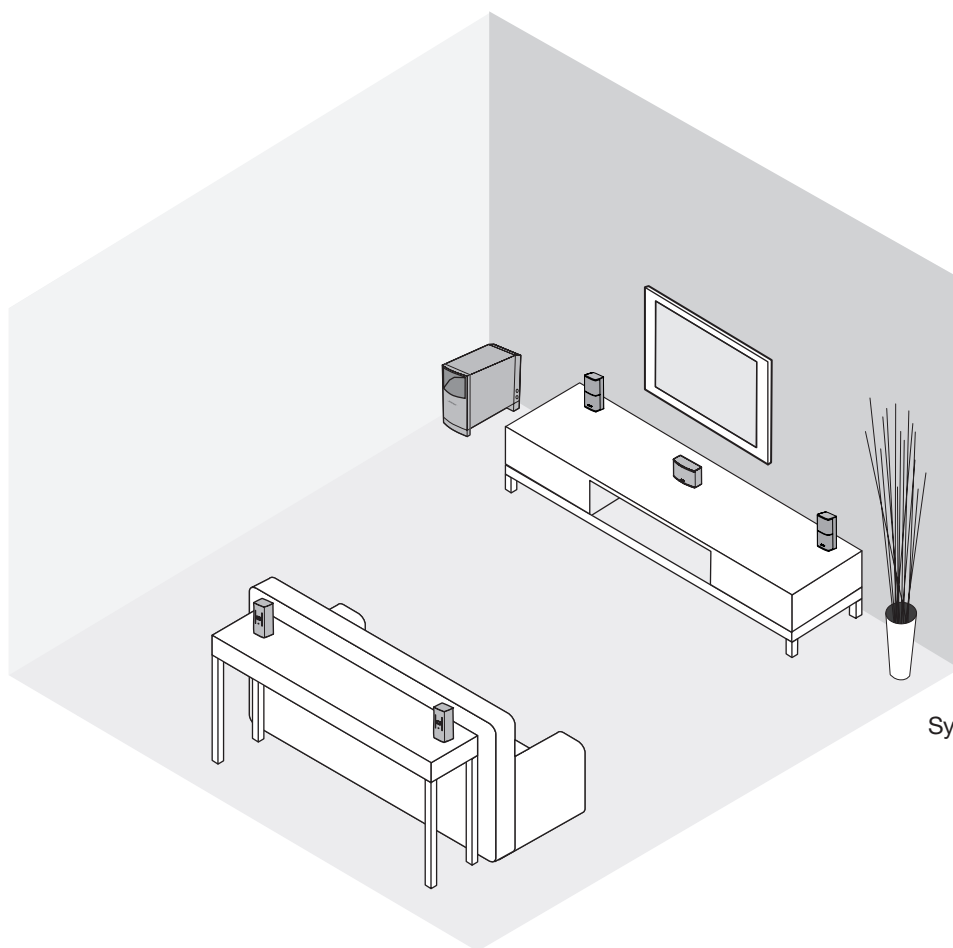

System Acoustimass 10 Seria V

Przygotowanie systemu

Lewy i prawy głośnik przedni

Zadaniem tych głośników jest utworzenie obrazu dźwiękowego szerszego niż ekran i odbieranego w naturalny sposób przez osoby znajdujące się w dowolnej lokalizacji w danym pomieszczeniu.

- Te dwa głośniki przednie należy umieścić po obu stronach telewizora.
- Należy je ustawić 2–5 m od siebie i co najmniej 15 cm od telewizora CRT (kineskopowego).

Głośnik centralny

Głośnik centralny należy ustawić w taki sposób, aby dźwięk emitowany przez ten głośnik był kojarzony z obszarem wyświetlanego obrazu. Taka konfiguracja zapewnia najbardziej realistyczne odtwarzanie ścieżki dźwiękowej i dialogów.

- Głośnik centralny należy umieścić ponad lub pod odbiornikiem TV lub na jego obudowie. NIE wolno ustawiać telewizora na głośniku.
- Głośnik powinien być ustawiony zgodnie z centralną pionową osią ekranu, jeżeli jest to możliwe, aby zapewnić najbardziej wierne odtwarzanie dialogów.
- Głośniki powinny znajdować się w odległości co najmniej 15 cm od telewizora CRT (kineskopowego).

Głośniki tylne

Głośniki tylne (dźwięk przestrzenny) mogą emitować dźwięk związany z dialogami, jednak służą przede wszystkim do emitowania dyskretnych dźwięków i efektów specjalnych rozszerzających obraz dźwiękowy. Ułatwiają przeniesienie użytkownika do wirtualnego dźwiękowego środowiska odtwarzanego filmu.

Należy wybrać lokalizacje praktyczne i wygodne, uwzględniając następujące zalecenia:

- Lewy i prawy głośnik tylny należy ustawić w taki sposób, aby zapewnić emisję dźwięku po obu stronach, a nie bezpośrednio za użytkownikiem.
- Głośniki powinny być umieszczone na wysokości głowy siedzącego użytkownika lub wyżej.

Aktywny moduł Acoustimass®

Technologia nagłośnienia Acoustimass utrudnia lokalizację źródła dźwięków o niskiej częstotliwości emitowanych przez ten moduł. Można więc go umieścić w niewidocznym miejscu. Umieść moduł zgodnie z następującymi wytycznymi:

- Moduł należy umieścić w tej samej części pomieszczenia, w której znajduje się ekran telewizora.
- Moduł należy ustawić w odległości co najmniej 0,6 m od telewizora, aby zapobiec występowaniu zniekształceń obrazu.
- Aby optymalnie eksponować niskie częstotliwości, należy skierować przedni otwór w obudowie w stronę ściany (odsunięcie otworu od ściany powoduje ograniczenie ekspozycji niskich częstotliwości).
- Zarówno przedni otwór w obudowie, jak i szczelina wentylacyjna na podstawie modułu powinny znajdować się w odległości co najmniej 5 cm od innych powierzchni.
- Nie należy blokować szczeliny wentylacyjnej na podstawie modułu. Niedostateczna wentylacja może być przyczyną ograniczenia mocy niskich częstotliwości emitowanych przez moduł.

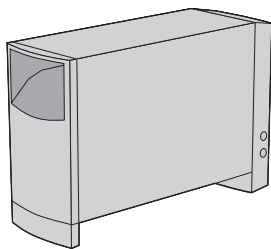

Preferowane

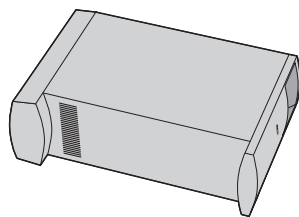

Alternatywne

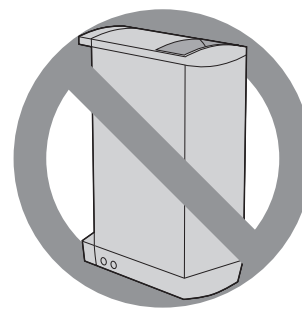

Podłączanie wyposażenia

Tylko moduł Acoustimass® jest podłączany do odbiornika. Wszystkie głośniki są podłączane bezpośrednio do modułu Acoustimass.

OSTRZEŻENIE: Nie należy podłączać głośników do odbiornika. Może to spowodować uszkodzenie systemu, a nawet porażenie prądem.

Podłączanie głośników do modułu Acoustimass

Należy włożyć wtyczkę kabla każdego głośnika do odpowiedniego złącza modułu. Dopasuj etykietę na wtyczce do odpowiedniego złącza.

- Korzystając z dostarczonych kabli głośnikowych (6,1 m), podłącz trzy głośniki przednie.
 - Włóż wtyczkę **R** do złącza oznaczonego **Right Front** (prawy przedni).
 - Włóż wtyczkę **C** do złącza oznaczonego **Center Front** (centralny przedni).
 - Włóż wtyczkę **L** do złącza oznaczonego **Left Front** (lewy przedni).
- Korzystając z dostarczonych kabli głośnikowych (15,2 m), podłącz głośniki znajdujące się w tylnej części pomieszczenia.
 - Włóż wtyczkę **RR** do złącza oznaczonego **Right Rear** (prawy tylny).
 - Włóż wtyczkę **LR** do złącza oznaczonego **Left Rear** (lewy tylny).

Uwaga: Na każdym z kabli głośników znajdź etykietę pasującą do właściwego głośnika:

Etykieta kabla głośnika	
L – lewy głośnik przedni	LR – lewy głośnik tylny
R – prawy głośnik przedni	RR – prawy głośnik tylny
C – centralny głośnik przedni	

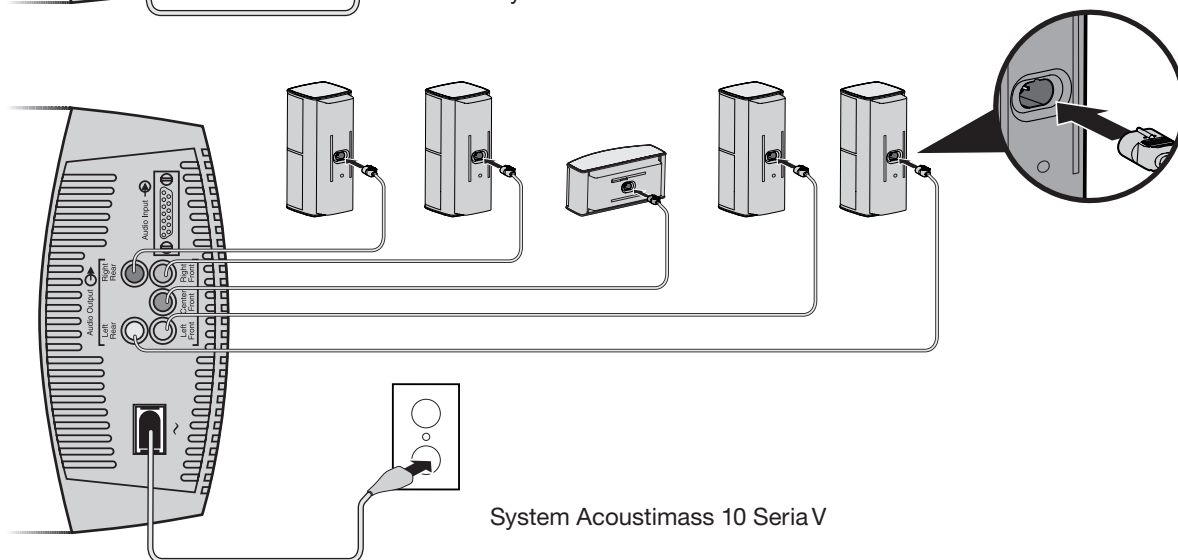
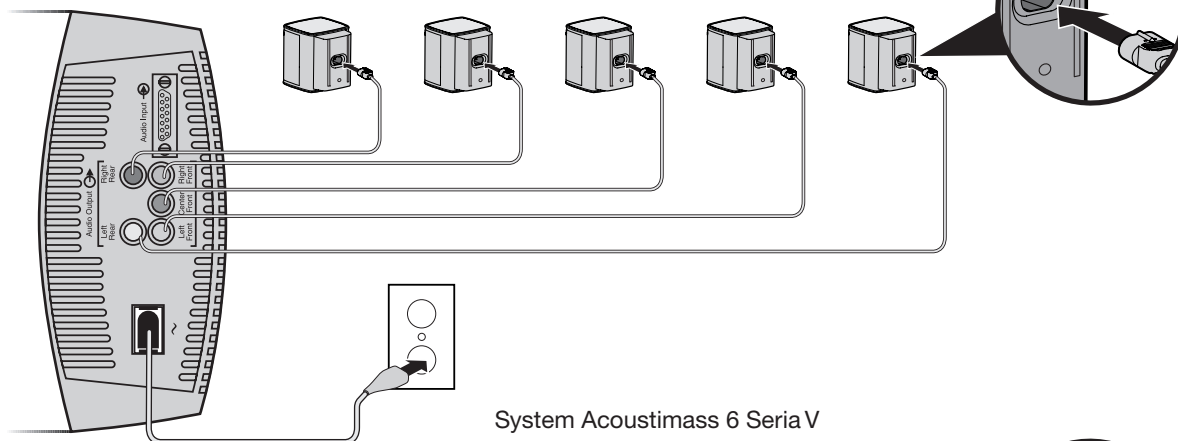

Przygotowanie systemu

Podłączanie modułu Acoustimass® do odbiornika

PRZESTROGA: Przed podłączeniem przewodów do modułu Acoustimass® należy wyłączyć odbiornik, aby wyeliminować zakłócenia dźwięku.

Kabel wejściowy systemu o długości 6,1 metra jest podłączany do odbiornika sygnału dźwięku przestrzennego. W przeciwieństwie do kabli głośnikowych kabel wejściowy jest zakończony wtyczką z wieloma stykami podłączaną do **wejściowego złącza** audio modułu.

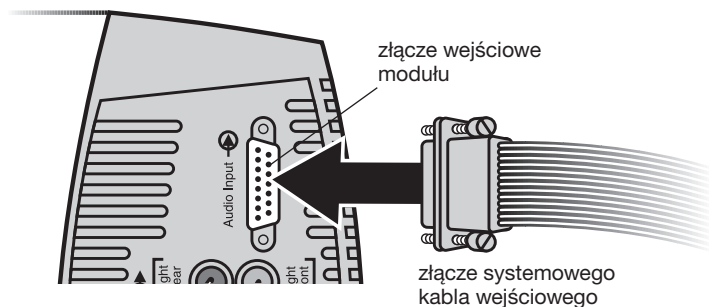

Końcówki na drugim zakończeniu systemowego kabla wejściowego można rozdzielić w celu ułatwienia dostępu i podłączenia do wyjść odbiornika. Czerwoną kolorowo oznaczono końcówkę z polaryzacją dodatnią (+).

PRZESTROGA: Nie wolno podłączać modułu do telewizora, który nie jest wyposażony w odpowiedni wzmacniacz.

Pojedynczy wtyk RCA na zakończeniu kabla można podłączyć TYLKO do odbiornika obsługującego korekcję niskiej częstotliwości (LFE) i wyposażonego w złącze **LFE/SUBWOOFER**.

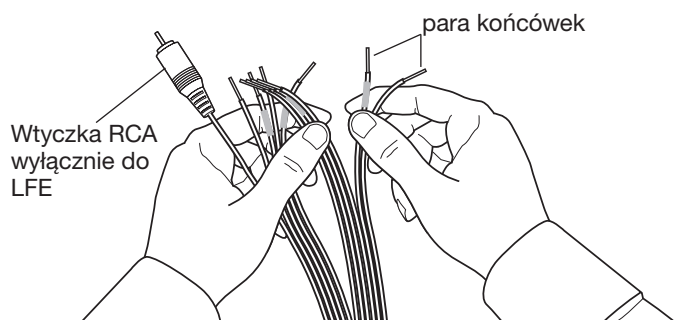

Aby wykonać połączenia:

1. Włóż wtyczkę z wieloma stykami systemowego kabla wejściowego do złącza wejściowego modułu Acoustimass®. Dokręć dwie śruby skrzydełkowe, aby zablokować złącze.
 2. Podłącz poszczególne pary końcówek na drugim zakończeniu systemowego kabla wejściowego do odbiornika dźwięku przestrzennego zgodnie z następującymi etykietami wyjściowych zacisków audio:
 - Right (Prawy), Left (Lewy) i Center (Centralny) dla przednich kanałów audio.
 - Right Surround (Prawy tylny) i Left Surround (Lewy tylny) dla kanałów tylnych. Rzeczywiste etykiety złącza odbiornika mogą różnić się nieznacznie od powyższych etykiet.
- PRZESTROGA:** Zetknięcie niez izolowanych końcówek przewodów może być przyczyną uszkodzenia odbiornika.
3. Uważnie dopasuj polaryzację złączy (+ do + i – do –).
 - Podłącz każdą czerwoną końcówkę (+) do odpowiedniego zacisku (+).
 - Podłącz każdą końcówkę (–) do odpowiedniego zacisku (–).
 4. Włóż wtyk RCA oznaczony **LFE** systemowego kabla wejściowego do złącza **LFE/SUBWOOFER OUT** odbiornika dźwięku przestrzennego (jeżeli to złącze jest dostępne). Przed podłączeniem wtyku zdejmij osłonę.

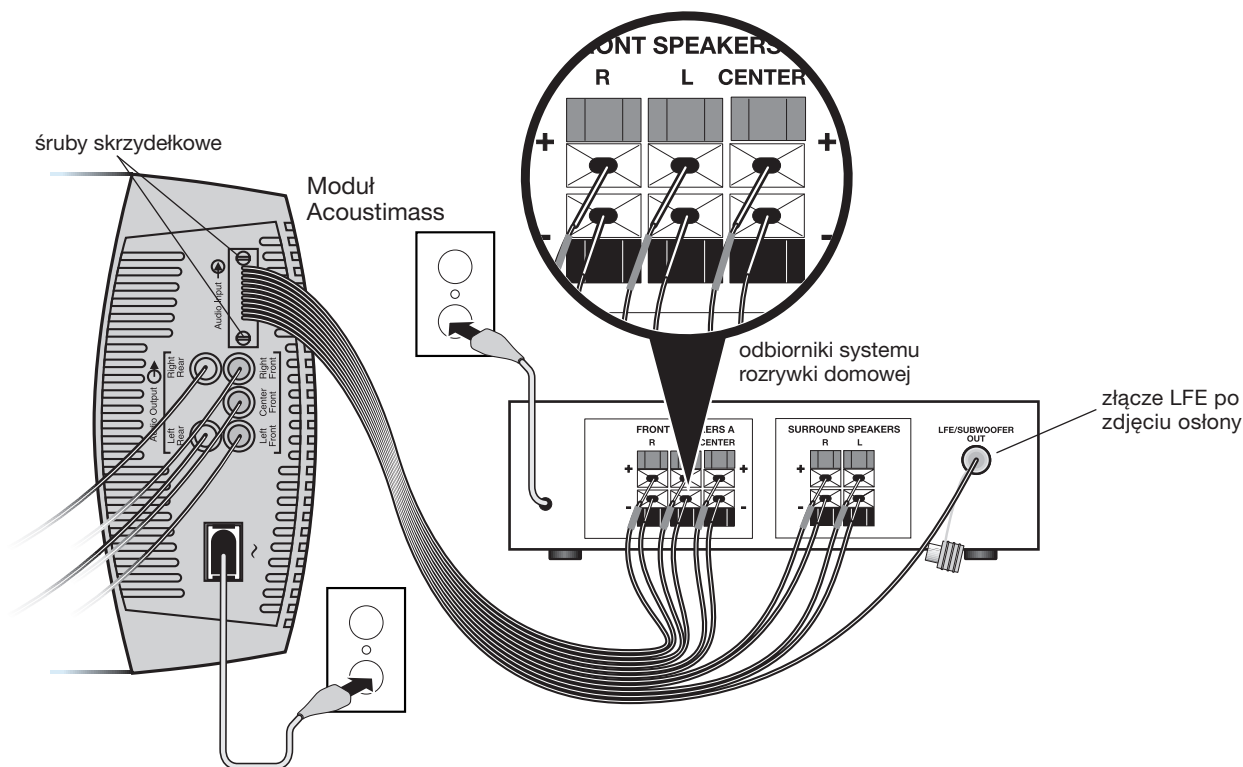

Sprawdzanie połączeń

Przed podłączeniem zasilania modułu Acoustimass należy sprawdzić sposób podłączenia wszystkich przewodów odbiornika, modułu i głośników.

- Upewnij się, że wszystkie głośniki są podłączone do odpowiednich złączy zgodnie z rozmieszczeniem w pomieszczeniu.
- Sprawdź, czy wszystkie przewody są podłączone do odbiornika dźwięku przestrzennego zgodnie z polaryzacją końcówek (+ do + i – do –). Jeżeli przewody nie zostaną podłączone prawidłowo, moduł może nie odtwarzać dźwięku.
- Usuń wszelkie usterki związane z podłączeniem przewodów przed włączeniem zasilania odbiornika.

Po sprawdzeniu wszystkich połączeń należy podłączyć przewód zasilający modułu Acoustimass do sieciowego gniazda ściennego. Należy podłączyć również przewód zasilający odbiornika.

Uwaga: Firma Bose zaleca używanie stabilizatora napięcia sieciowego o wysokiej jakości w układach zasilania wszystkich urządzeń elektronicznych. Zmiany i gwałtowne skoki napięcia mogą być przyczyną uszkodzenia elektronicznych podzespołów każdego systemu. Dobry ogranicznik skoków napięcia (dostępny w sklepach z artykułami elektronicznymi) pozwala wyeliminować większość awarii spowodowanych przepięciami.

Korzystanie z systemu

Optymalne użytkowanie głośników kina domowego

Po podłączeniu elementów systemu i włączeniu zasilania moduł Acoustimass® jest przygotowany do użytkowania.

Konieczne będzie zapoznanie się z przyciskami, pokrętkami i wbudowanymi zabezpieczeniami służącymi do regulacji systemu audio. Dostępne opcje umożliwiają dostosowanie systemu zgodnie z określonym stylem użytkowania i preferencjami użytkownika.

PRZESTROGA: System jest wyposażony w automatyczny układ zapewniający ochronę podzespołów elektronicznych w przypadku przeciążenia systemu. Przy wysokim poziomie głośności ten układ jest uaktywniany w celu ograniczenia mocy wyjściowej, powodując nieznaczne zmniejszenie głośności. Należy więc zauważyć, że ewentualne zmniejszenie głośności może być zgodne z projektem systemu. Redukcja głośności oznacza również, że poziom sygnału wejściowego przekracza limit określony dla systemu. Utrzymywanie wysokiego poziomu głośności przez dłuższy czas nie jest zalecane.

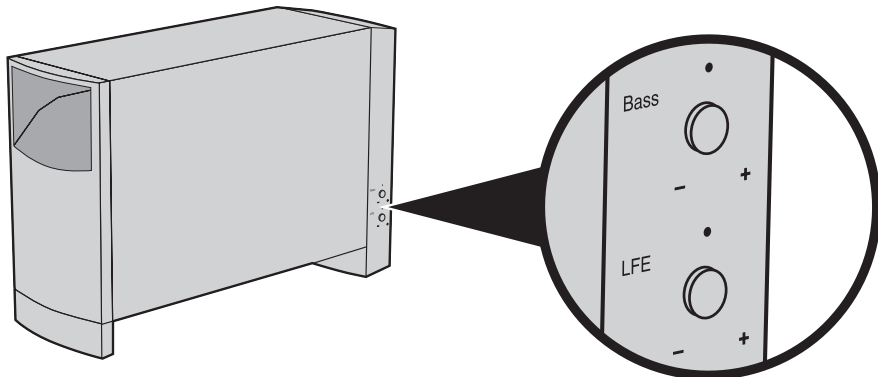

Kompensacja niskich częstotliwości/charakterystyki pomieszczenia

Po umieszczeniu modułu Acoustimass w wybranym miejscu w pomieszczeniu można precyzyjnie dostosować ustawienia dla danej lokalizacji. Należy wykonać tylko niezbędne procedury regulacyjne.

Na przykład:

- W przypadku niedostatecznego poziomu głośności niskich częstotliwości, należy obrócić pokrętło BASS (zob. rysunek) zgodnie z kierunkiem ruchu wskazówek zegara.
- W przypadku zbyt wysokiego poziomu głośności niskich częstotliwości, należy obrócić pokrętło w kierunku przeciwnym do ruchu wskazówek zegara.

To ustawienie jest regulowane fabrycznie, dlatego jest odpowiednie w przypadku typowych konfiguracji pomieszczeń.

Dostosowanie poziomu LFE

Regulator korekcji niskiej częstotliwości (LFE) (zob. rysunek) jest przeznaczony wyłącznie dla odbiorników obsługujących kanał LFE/SUBWOOFER.

Obracając pokrętło, można dostosować względny poziom niskich częstotliwości filmowych ścieżek dźwiękowych. Korzystając z tego regulatora, można dostosować poziom głośności kanału LFE do głośności pozostałych głośników.

Wszystkie poziomy głośności można sprawdzić przy użyciu funkcji kontrolnej („test tones”) cyfrowego odbiornika dźwięku przestrzennego. Aby uzyskać szczegółowe informacje dotyczące korzystania z tej funkcji, należy przeczytać podręcznik użytkownika dostarczony razem z odbiornikiem dźwięku przestrzennego.

Konfiguracja cyfrowego odbiornika dźwięku przestrzennego

Głośniki zastosowane w systemach Acoustimass® 6 seria V lub Acoustimass 10 Seria V są w pełni zgodne z sygnałem wyjściowym audio cyfrowych odbiorników sygnału dźwięku przestrzennego. Zintegrowany w systemie układ przetwarzania sygnału obsługuje pełny zakres reprodukcji niskich częstotliwości dla wszystkich kanałów.

Aby umożliwić optymalne wykorzystanie tych funkcji systemu, konieczne może być dostosowanie niektórych ustawień odbiornika. W celu wprowadzenia odpowiednich zmian należy skorzystać z menu dostępnego na wyświetlaczu odbiornika i następującej listy zalecanych ustawień.

Głośnik	Ustawienie odbiornika
Lewy i prawy	LARGE
centralny	LARGE
Lewy i prawy tylny	LARGE
LFE/niskotonowy	ON

Uwaga: Należy włączyć (ON) opcję LFE lub głośnik niskotonowy (Subwoofer), jeżeli ta opcja jest obsługiwana przez dany dekodery, i wybrać najmniejszą dostępną wartość podziału częstotliwości (zazwyczaj 80 Hz).

Odbiór cyfrowego sygnału audio

Aby dźwięk z dodatkowych źródeł (odtwarzacz Blu-ray™ lub DVD, dekodery telewizji kablowej/satelitarnej, konsola do gier itp.) docierał do odbiornika dźwięku przestrzennego, wymagane jest cyfrowe połączenie audio między dodatkowym źródłem a odbiornikiem.

- Podłącz cyfrowe wyjście dodatkowego źródła do wejścia HDMI™, do optycznego (Optical) lub koncentrycznego (Coaxial) wejścia odbiornika. Nie należy używać więcej niż jednego połączenia.
- Upewnij się, że wyjście cyfrowe zostało wybrane w menu konfiguracyjnym dodatkowego źródła.

Dodatkowe informacje dotyczące konfiguracji i obsługi są dostępne w podręczniku użytkownika dostarczonym razem z odbiornikiem dźwięku przestrzennego.

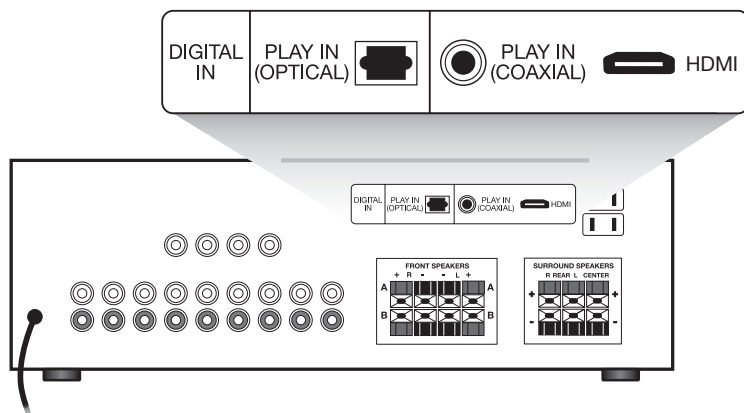

Konfiguracja analogowego odbiornika dźwięku przestrzennego

W przypadku analogowych (nie cyfrowych) aplikacji dźwięku przestrzennego firma Bose zaleca konfigurowanie odbiornika z trybem Wide odtwarzania dźwięku przestrzennego. Aby uzyskać szczegółowe informacje dotyczące sposobu zmiany tego ustawienia, przeczytaj podręcznik użytkownika dostarczony razem z odbiornikiem sygnału dźwięku przestrzennego.

Dodatkowe informacje

Rozwiązywanie problemów

W przypadku wystąpienia problemu związanego z systemem głośników Acoustimass® należy wyłączyć źródło dźwięku i spróbować zastosować następujące rozwiązania. Jeżeli problem nie zostanie rozwiązany, należy skontaktować się z dystrybutorem produktów firmy Bose® w celu zlecenia wykonania prac serwisowych. Aby skontaktować się bezpośrednio z firmą Bose, należy skorzystać z listy adresów umieszczonej w opakowaniu.

Problem	Zalecane czynności
System w ogóle nie działa	<ul style="list-style-type: none">• Upewnij się, że odbiornik i aktywny moduł Acoustimass są podłączone do czynnego gniazda sieciowego i włączono zasilanie odbiornika.• Upewnij się, że na odbiorniku zostało wybrane źródło dźwięku (odtwarzacz Blu-ray lub DVD, dekodery telewizji kablowej/satelitarnej, konsola do gier itp.)
Brak dźwięku	<ul style="list-style-type: none">• Zwiększ poziom głośności.• Odłącz słuchawki.• Sprawdź podłączenie głośników przy module basowym, odbiorniku i głośnikach.• Upewnij się, że zarówno aktywny moduł Acoustimass, jak i odbiornik są podłączone do sieci zasilającej.• W przypadku dźwięku cyfrowego upewnij się, że kabel HDMI, koncentryczny lub optyczny jest podłączony do cyfrowego wyjścia źródła dźwięku i wejścia odbiornika.• Upewnij się, że wybrano odpowiednie źródło audio. Na przykład wybierz DVD w odbiorniku, aby korzystać z odtwarzacza DVD.
Brak dźwięku przestrzennego	<ul style="list-style-type: none">• Upewnij się, że dostępny jest materiał źródłowy w formacie dźwięku przestrzennego.• Jeżeli używany jest tryb Dolby Pro-Logic odbiornika, upewnij się, że obsługa dźwięku przestrzennego jest włączona.• Upewnij się, że materiał źródłowy (pochodzący z odtwarzacza Blu-Ray™ lub DVD, dekodera telewizji kablowej/satelitarnej, konsoli do gier itp.) jest kodowany w formacie Dolby Digital.• Upewnij się, że odbiornik przetwarza sygnał ze stereofonicznego telewizora, odtwarzacza Blu-Ray lub DVD, bądź innego źródła dźwięku przestrzennego.• Jeżeli używana jest funkcja cyfrowego programowania, sprawdź, czy ustawienia odbiornika są prawidłowe.
Brak niskich częstotliwości	<ul style="list-style-type: none">• Upewnij się, że przewody głośników między odbiornikiem i wzmacniaczem są podłączone zgodnie z polaryzacją tzn. czerwone końcówki powinny być podłączone do czerwonych zacisków (+ do + i – do –).• Sprawdź, czy wielkość głośników jest ustawiona w odbiorniku na „duże”
Niedostateczny lub zbyt wysoki poziom głośności niskich częstotliwości	<ul style="list-style-type: none">• Zmniejsz odległość między modulem Acoustimass i ścianą lub narożnikiem pomieszczenia, aby zwiększyć ekspozycję niskich częstotliwości. Zwiększ odległość między modulem Acoustimass i ścianą lub narożnikiem pomieszczenia, aby ograniczyć ekspozycję niskich częstotliwości.• Dostosuj poziom korekcji niskich częstotliwości (LFE) lub kompensacji charakterystyki pomieszczenia.
Dźwięk jest zniekształcony	<ul style="list-style-type: none">• Upewnij się, że przewód głośnikowy nie jest uszkodzony.• Zmniejsz poziom głośności urządzeń zewnętrznych podłączonych do odbiornika.

Dział Obsługi Klientów

Aby uzyskać dodatkową pomoc w rozwiązywaniu problemów, należy skontaktować się z lokalnym biurem Działu Obsługi Klientów firmy Bose®. Należy skorzystać z listy adresów umieszczonej w opakowaniu.

Czyszczenie

Obudowy składników systemu głośników Acoustimass® można czyścić tylko przy użyciu miękkiej suchej ściereczki. Nie wolno rozpylać cieczy w pobliżu składników systemu lub dopuścić do przedostania się cieczy do otworów w obudowie. Ponadto nie wolno używać rozpuszczalników, chemikaliów lub środków czyszczących zawierających alkohol, amoniak lub materiały ściernie.

Oslony głośników można ostrożnie odkurzać, jeżeli jest to konieczne. Należy zauważyć, że głośniki znajdują się bezpośrednio za osłonami i mogą zostać uszkodzone, jeżeli nie zostanie zachowana ostrożność.

Informacje dotyczące ograniczonej gwarancji

System głośników Acoustimass® jest objęty ograniczoną gwarancją z prawem do przeniesienia. Szczegółowe informacje dotyczące gwarancji zamieszczono na karcie gwarancyjnej dostarczonej razem z systemem. Należy wypełnić sekcję informacyjną na takiej karcie i przesłać ją do firmy Bose. Rezygnacja z wysłania karty gwarancyjnej nie oznacza jednak anulowania uprawnień wynikających z ograniczonej gwarancji.

Dołączone do tego produktu informacje na temat gwarancji nie dotyczą Australii i Nowej Zelandii. Szczegółowe informacje dotyczące gwarancji w Australii i Nowej Zelandii można znaleźć pod adresem www.bose.com.au/warranty or www.bose.com.nz/warranty.

Akcesoria

Głośniki systemu można zamocować na uchwytych ściennych, ustawić na stojakach stołowych lub stojakach podłogowych. Aby kupić te akcesoria, należy skontaktować się z lokalnym dystrybutorem produktów firmy Bose® lub odwiedzić witrynę www.Bose.com.

Pozostałe akcesoria:

- Adaptor kabla wejściowego przeznaczony do montażu wbudowanych w ścianę przewodów głośnikowych łączących moduł Acoustimass z odbiornikiem
- Przedłużacz 6,1 m umożliwiający połączenie modułu Acoustimass z odbiornikiem
- Adaptory kabli głośnikowych do użytku przy montażu w ścianie

Skontaktuj się z autoryzowanym przedstawicielem firmy Bose Aby skontaktować się bezpośrednio z firmą Bose, należy skorzystać z listy adresów umieszczonej w opakowaniu.

Głośniki

System Acoustimass® 10:

- Zespoły głośników kostkowych i centralny głośnik przedni:
dwa głośniki 2,5" (6,35 cm) Twiddler™
- Aktywny moduł Acoustimass:
Dwa przetworniki 5,25" (13 cm)

System Acoustimass 6:

- Głośniki kostkowe:
jeden głośnik 2,5" (6,35 cm) Twiddler™
- Aktywny moduł Acoustimass:
Jeden przetwornik 5,25" (13 cm)

Zasilanie systemu

System Acoustimass 10:

USA/Kanada: 100-127 V ~ 50/270 Hz 60 W

Europa/Australia 220-240 V ~ 50/270 Hz 60 W

System Acoustimass 6:

USA/Kanada: 100-127 V ~ 50/135 Hz 60 W

Europa/Australia 220-240 V ~ 50/135 Hz 60 W

Możliwości podłączenia

System Acoustimass 10:

System jest zgodny z odbiornikami audio-wideo (A/V) i wzmacniaczami o mocy od 10 do 200 watów na kanał i oporności od 4 do 8 omów

System Acoustimass 6:

System jest zgodny z odbiornikami audio-wideo (A/V) i wzmacniaczami o mocy od 10 do 150 watów na kanał i oporności od 4 do 8 omów

System Acoustimass 10:

Zespół głośników kostkowych i centralny głośnik przedni: 2,2 funta (1 kg) każdy

zespół głośników kostkowych: 7,4 calawys. x 3,2 calaszer. x 3,3 calagłęb. (15,7 cm x 7,9 cm x 10,2 cm)

centralny głośnik przedni: 3,4 calawys. x 7,3 calaszer. x 3,2 calagłęb. (15,7 cm x 7,9 cm x 10,2 cm)

Moduł: 35 funtów (15,8 kg)

16,3 calawys. x 8,1 calaszer. x 25,3 calagłęb. (41,4 cm x 20,6 cm x 64,3 cm)

System Acoustimass 6:

Głośnik kostkowy: 1,18 funta (0,45 kg) każdy

3,7 calawys. x 3,2 calaszer. x 3,3 calagłęb. (9,5 cm x 8,3 cm x 8,4 cm)

Moduł: 27 funtów (12,2 kg)

16,3 calawys. x 8,1 calaszer. x 22,3 calagłęb. (41,4 cm x 20,6 cm x 56,6 cm)

Informações importantes de segurança

Leia este manual do proprietário e guarde-o para referência futura.



O símbolo de raio com ponta de flecha dentro de um triângulo equilátero alerta o usuário para a presença de tensão não isolada e perigosa no compartimento do sistema cuja magnitude é suficiente para constituir risco de choque elétrico.



O ponto de exclamação dentro de um triângulo equilátero, marcado no sistema, tem a finalidade de alertar o usuário para a presença de instruções importantes de operação e manutenção neste manual do proprietário.



ADVERTÊNCIAS:

- Para reduzir o risco de incêndio ou choque elétrico, não exponha o produto à chuva ou umidade.
- Não exponha este equipamento a goteiras ou respingos, nem coloque objetos de conteúdo líquido, como vasos, sobre ou próximo ao equipamento. Assim como qualquer produto eletrônico, tenha cuidado para não derramar líquido em qualquer componente do sistema. Líquidos podem provocar falhas e/ou perigo de incêndio.
- Não coloque qualquer fonte de chama aberta, como velas acesas, sobre ou próximo do equipamento.



CUIDADO:

- Não faça alterações não autorizadas no produto para não comprometer a segurança, a conformidade com regulamentos e o desempenho do sistema, podendo também anular a garantia.



ADVERTÊNCIA: Este produto contém material magnético. Consulte seu médico para esclarecer se isso pode afetar o funcionamento de seu dispositivo médico implantável.

NOTAS:

- Quando o plugue do cabo de força ou o conector do aparelho for utilizado como dispositivo de desconexão, tal dispositivo deverá permanecer prontamente operável.
- Este produto deve ser utilizado em ambientes internos. Ela não foi projetada nem testada para uso em ambientes externos, em veículos de recreação ou em barcos.
- Os cabos de colunas e de interligação incluídos com o sistema não estão aprovados para instalação por dentro das paredes. Consulte a legislação local de construção civil para saber qual o tipo correto de cabos para instalação no interior das paredes.



Este símbolo indica que o produto não deve ser descartado com o lixo doméstico e deve ser entregue em um local de coleta apropriado para reciclagem. O descarte adequado e a reciclagem ajudam a proteger os recursos naturais, a saúde humana e o meio ambiente. Para obter mais informações sobre o descarte e a reciclagem deste produto, entre em contato com a prefeitura, o serviço de descarte, o serviço de coleta de lixo do local ou a loja onde você comprou este produto.



A Bose Corporation declara pela presente que este produto está de acordo com os requisitos essenciais, bem como outras provisões relevantes, da Diretiva 1999/5/EC e todos os outros requisitos de diretivas aplicáveis da União Europeia. O texto completo da Declaração de Conformidade encontra-se em www.Bose.com/compliance.

Instruções importantes sobre segurança

1. Leia estas instruções.
2. Guarde estas instruções.
3. Obedeça a todos os avisos.
4. Siga todas as instruções.
5. Não use este equipamento perto da água.
6. Limpe apenas com um pano seco.
7. Não obstrua as aberturas de ventilação. Instale de acordo com as instruções do fabricante.
8. Não o instale próximo a fontes de calor, como radiadores, registros de calor, fogões ou outros equipamentos (incluindo amplificadores) que produzam calor.
9. Proteja o cabo de alimentação para evitar que ele seja pisado ou danificado, particularmente próximo aos plugues, às tomadas e no ponto onde saem dos equipamentos.
10. Somente utilize conexões/acessórios especificados pelo fabricante.
11. Desligue este equipamento da tomada durante trovoadas ou quando não for usá-lo durante muito tempo.
12. Deixe todo e qualquer reparo a cargo de profissionais qualificados. A assistência é necessária quando o equipamento tiver sido danificado de alguma forma, tal como se o cabo ou a ficha de alimentação tiverem sido danificados, se líquidos ou objetos tiverem caído para dentro do equipamento, o aparelho tiver sido exposto a chuva ou umidade, não funcionar normalmente, ou tiver caído.

Nomes e Conteúdos de Substâncias ou elementos tóxicos ou perigosos

Nome da peça	Substâncias e elementos tóxicos ou perigosos					
	Chumbo (Pb)	Mercúrio (Hg)	Cádmio (Cd)	Hexavalente (CR(VI))	Bifenilos Polibromados (PBB)	Éter difenílico polibromado (PBDE)
Placas de circuitos integrados	X	0	0	0	0	0
Peças metálicas	X	0	0	0	0	0
Peças de plástico	0	0	0	0	0	0
Alto-falantes	X	0	0	0	0	0
Cabos	X	0	0	0	0	0

0: Indica que esta substância tóxica ou perigosa contida em todos os materiais homogêneos desta peça está abaixo do limite em SJ/T 11363-2006.

X: Indica que esta substância tóxica ou perigosa contida em pelo menos um dos materiais homogêneos utilizados nesta peça está acima do limite em SJ/T 11363-2006.

Preencha e guarde para referência futura.

O número de série e o número do modelo estão localizados no painel do conector do módulo Acoustimass®.

Número de série: _____

Número do modelo: _____

Data da compra: _____

Guarde a nota fiscal do produto junto com o manual do proprietário.

Blu-ray Disc™ e "Blu-Ray™" são marcas comerciais da Blu-Ray Disc Association.

HDMI é uma marca comercial ou registrada da HDMI Licensing LLC nos Estados Unidos e em outros países.

©2014 Bose Corporation. Nenhuma parte deste documento pode ser reproduzida, modificada, distribuída ou utilizada de qualquer outra forma sem autorização por escrito.

Introdução	
Obrigado	4
Desembalagem da caixa	4
Configuração	
Colocação dos alto-falantes para alcançar som realista de um cinema em casa.....	5
Alto-falantes frontais da esquerda e da direita	6
Alto-falante central.....	6
Alto-falantes traseiros	6
Módulo Powered Acoustimass®	6
Conexões	7
Conexão dos alto-falantes ao módulo Acoustimass	7
Conexão do módulo Acoustimass® ao receptor	8
Verificação das conexões	9
Uso do seu sistema	
Como conseguir o máximo dos alto-falantes de home theater	10
Ajuste da compensação de sala/grave.....	10
Ajuste do nível LFE.....	10
Configuração do seu receptor de som surround digital	11
Recebimento de um sinal de áudio digital	11
Configuração do seu receptor de som surround analógico	11
Referência	
Solução de problemas	12
Suporte ao cliente	13
Limpeza	13
Informação de garantia limitada	13
Acessórios	13
Informações técnicas.....	14
Complemento do driver de alto-falante.....	14
Classificação de potência do sistema.....	14
Conectividade	14

Introdução

Obrigado

Agradecemos a sua escolha pelo sistema de alto-falantes de home theater Bose® Acoustimass® 6 series V ou Acoustimass 10 series V.

O Acoustimass 6 apresenta cinco pequenos alto-falantes Cube, enquanto o sistema Acoustimass 10 conta com quatro conjuntos de alto-falantes Cube e um alto-falante frontal central. Esses alto-falantes, juntamente com o módulo Acoustimass, produzem uma experiência poderosa e realista de um cinema em casa.

Desembalagem da caixa

Desembale o conteúdo da caixa com cuidado:

1. Remova a caixa interna marrom que contém os alto-falantes.
2. Deslize com cuidado a caixa para o seu lado e retire o módulo Acoustimass.

ADVERTÊNCIA: Para evitar ferimentos, tenha cuidado no levantamento do módulo, que pesa aproximadamente 14 kg (30 lb).

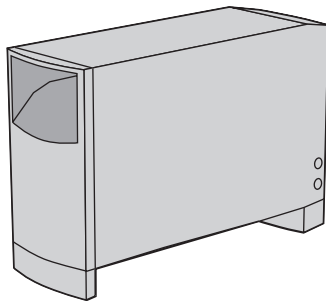

Módulo Powered Acoustimass

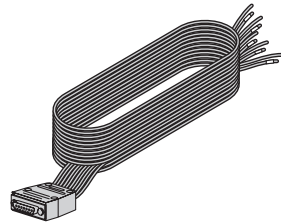

Cabo de entrada do sistema de 6,1 m (20 pés)

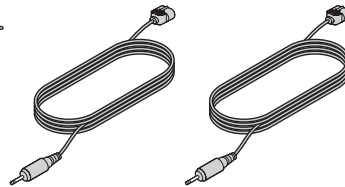

Três cabos de alto-falante dianteiro de 6,1 m (20 pés)

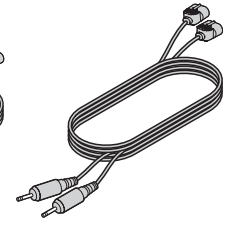
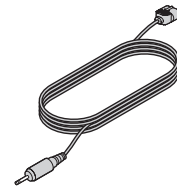

Dois cabos de alto-falante traseiro de 15,2 m (50 pés)

Com o sistema Acoustimass 6

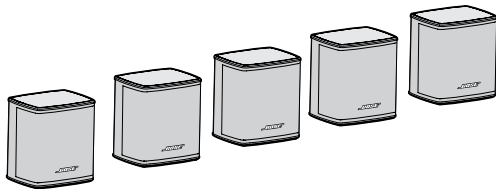

Cinco alto-falantes Virtually Invisible® series II

Com o sistema Acoustimass 10

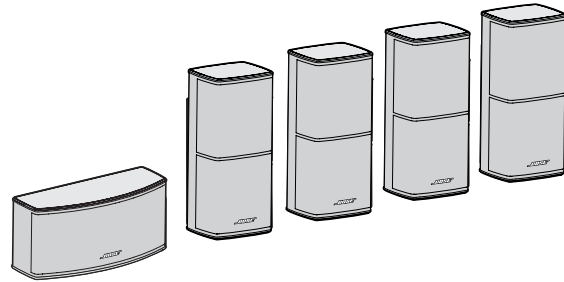

Quatro alto-falantes Direct/Reflecting® series II e um alto-falante de canal central horizontal

Cabo elétrico (1)



EUA/Canadá



Europa



Reino Unido/Cingapura



Austrália

Agora é um bom momento para registrar o número de série do seu produto no cartão de garantia. Guarde a embalagem para possível uso no futuro.

ADVERTÊNCIA: Para evitar o perigo de asfixia, mantenha os sacos plásticos que envolvem esses alto-falantes fora do alcance de crianças.

Colocação dos alto-falantes para alcançar som realista de um cinema em casa

Mantenha estas orientações em mente ao escolher o local de cada alto-falante:

- O módulo Acoustimass® deve estar a pelo menos 0,6 m (2 pés) da TV para evitar interferência.
- Selecione uma superfície estável e nivelada para cada alto-falante.
- Em um sistema Acoustimass 10, o alto-falante do canal central deve ser utilizado na frente da sala e próximo ao centro da TV. Os outros alto-falantes são idênticos e podem ser colocados em qualquer ordem na sala.
- No sistema Acoustimass 6, todos os cinco alto-falantes são idênticos e podem ser colocados em qualquer ordem na sala.
- A forma e o tamanho da sala e a localização da mobília afetarão a escolha dos locais dos alto-falantes. Use o exemplo abaixo como orientação para a instalação do home theater.

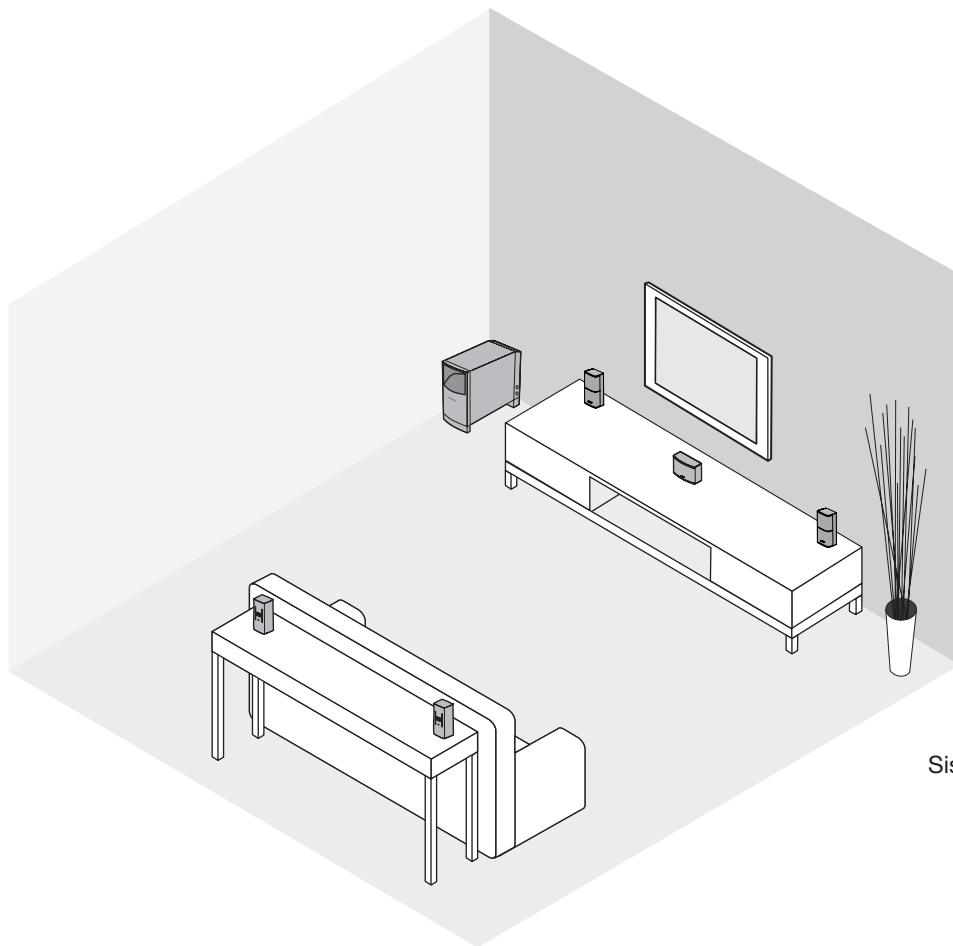

Sistema Acoustimass 10 series V

Configuração

Alto-falantes frontais da esquerda e da direita

O objetivo deles é criar uma imagem de som mais ampla do que a tela e que pareça natural para os espectadores sentados em qualquer lugar da sala.

- Coloque esses dois alto-falantes frontais em ambos os lados da TV.
- Mantenha-os entre 2 m (6 pés) e 5 m (15 pés) de distância um do outro e a pelo menos 15 cm (6 polegadas) longe de qualquer TV de CRT (tubo de imagem).

Alto-falante central

O som do alto-falante central deve parecer vir de dentro da imagem, para oferecer o desempenho mais realista de ação e diálogo na tela.

- Coloque o alto-falante central acima, sobre ou abaixo da TV. NÃO coloque o peso da TV no alto-falante.
- Mantenha o alto-falante alinhado ao centro vertical da tela, se possível, para uma reprodução mais precisa dos diálogos.
- Mantenha o alto-falante a pelo menos 15 cm (6 polegadas) longe de qualquer TV de CRT (tubo de imagem).

Alto-falantes traseiros

Apesar dos diálogos também saírem dos alto-falantes traseiros (surround), esses alto-falantes servem principalmente para oferecer sons discretos e efeitos especiais que ampliam a imagem visual. Eles ajudam a colocar o espectador no centro da ação.

Escolha locais práticos e cômodos, levando em consideração estas recomendações:

- Posicione os alto-falantes traseiros da esquerda e da direita de forma que eles possam fornecer som em ambos os lados do espectador, em vez de diretamente de trás.
- Coloque esses alto-falantes na mesma altura dos ouvidos do espectador sentado ou mais alto.

Módulo Powered Acoustimass®

A tecnologia dos alto-falantes Acoustimass dificulta a localização da origem de sons de baixa frequência desse módulo. Portanto, fique à vontade para escondê-lo de vista. Coloque o módulo de acordo com as seguintes orientações:

- No mesmo lado da sala em que se encontra a tela da TV.
- A pelo menos 0,6 m (2 pés) da TV para evitar interferência.
- Para aumentar os efeitos dos graves, vire a abertura frontal em direção a uma parede; vire-a na direção oposta à da parede para diminuir os efeitos dos graves.
- Mantenha a abertura frontal e a grade de ventilação na parte inferior do módulo a pelo menos 5 cm (2 polegadas) de qualquer outra superfície.
- Não bloqueie as grades de ventilação localizadas na parte inferior do módulo. Impedir a ventilação pode diminuir a saída de frequências graves do módulo.

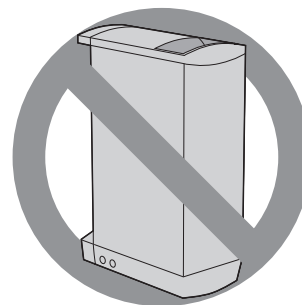
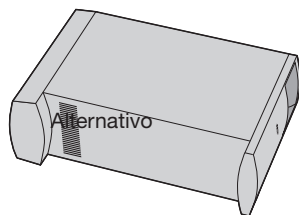
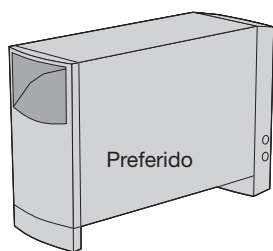

Conexões

Somente o módulo Acoustimass® se conecta ao seu receptor. Todos os alto-falantes se conectam diretamente ao módulo Acoustimass.

ADVERTÊNCIA: Não conecte os alto-falantes a um receptor. Isso pode resultar em danos ao sistema e risco de choque elétrico.

Conexão dos alto-falantes ao módulo Acoustimass

Insira o plugue em cada cabo dos alto-falantes no conector do módulo. A etiqueta do plugue deve corresponder ao conector apropriado.

1. Use os cabos de alto-falante de 6,1 m (20 pés) fornecidos para os três alto-falantes frontais.
 - Insira o plugue **R** no conector com a etiqueta **Right Front** (direita frontal).
 - Insira o plugue **C** no conector com a etiqueta **Center Front** (central frontal).
 - Insira o plugue **L** no conector com a etiqueta **Left Front** (esquerda frontal).
2. Use os cabos de alto-falante de 15,2 m (50 pés) fornecidos para os alto-falantes na parte traseira da sala.
 - Insira o plugue **RR** no conector com a etiqueta **Right Rear** (direita atrás).
 - Insira o plugue **LR** no conector com a etiqueta **Left Rear** (esquerda atrás).

3. Insira a outra extremidade de cada cabo no conector de cada alto-falante, com a etiqueta virada para baixo.

Observação: Encontre a etiqueta em cada cabo que coincida com o alto-falante adequado:

Etiqueta do cabo do alto-falante	
L para o alto-falante dianteiro esquerdo	LR para o alto-falante traseiro esquerdo
R para o alto-falante dianteiro direito	RR para o alto-falante traseiro direito
C para o alto-falante dianteiro central	

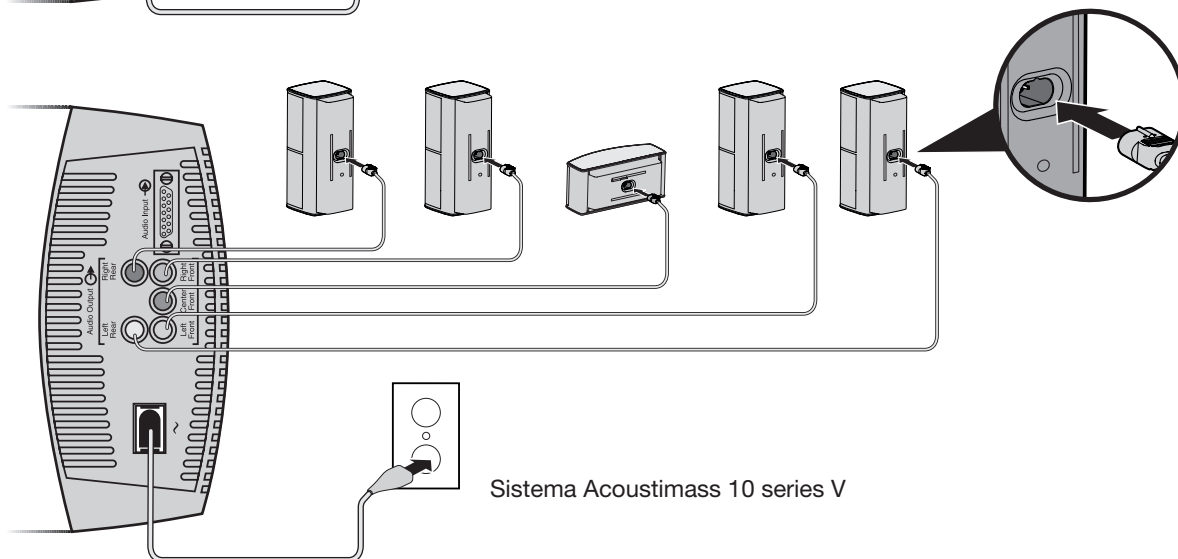
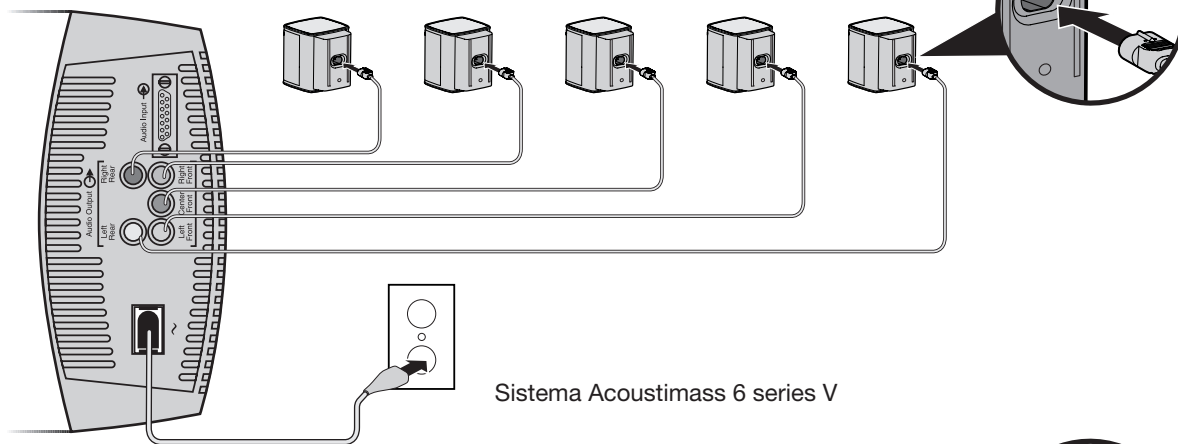

Configuração

Conexão do módulo Acoustimass® ao receptor

CUIDADO: Antes de fazer as conexões, desligue seu receptor para evitar ruídos indesejados ao conectar o módulo Acoustimass® a ele.

O cabo de entrada do sistema tem 6,1 m (20 pés) de comprimento e se conecta ao seu receptor surround. Ao contrário dos cabos de alto-falante, este cabo de entrada tem um conector multipinos que entra no conector de **Audio Input** (entrada de áudio) do módulo.

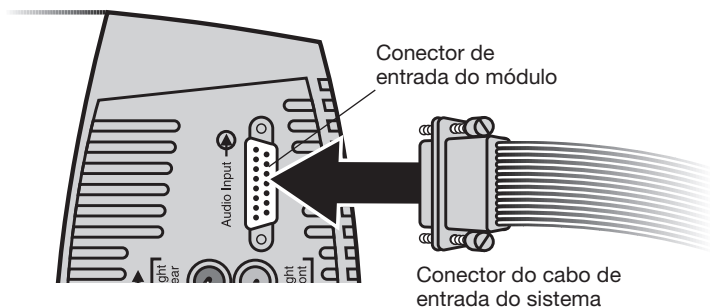

Na outra extremidade do cabo de entrada do sistema, vários pares de fios se “descompactam” para fácil acesso e inserção aos terminais do seu receptor. Uma faixa vermelha marca um dos fios como o fio positivo (+).

CUIDADO: NÃO conecte o módulo à TV, pois ela não tem a amplificação necessária.

O plugue RCA simples na extremidade é para uso **SOMENTE** com um receptor que trabalhe com efeitos de baixa frequência e forneça um conector **LFE/SUBWOOFER**.

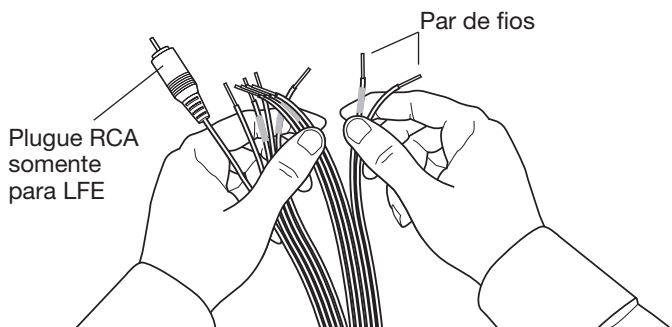

Para fazer as conexões:

1. Insira o conector multipinos do cabo de entrada de sistema no conector de entrada do módulo Acoustimass®. Aperte os dois parafusos de aperto manual para fixar a conexão.
2. Conecte cada par de fios na outra extremidade do cabo de entrada do sistema ao seu receptor surround, que deve ter etiquetas nos terminais de saída de áudio:
 - Right (direito), Left (esquerdo) e Center (centro) para os canais de áudio frontais.
 - Right Surround (surround direito) e Left Surround (surround esquerdo) para os canais traseiros. As etiquetas do seu receptor podem ser um pouco diferentes.

CUIDADO: Não deixe fios expostos encostarem uns nos outros; isso pode danificar o receptor.

3. Coincida com atenção a polaridade das conexões (+ com +, e - com -).
 - Ligue cada fio com faixa vermelha (+) ao terminal + apropriado.
 - Ligue cada fio liso (-) ao terminal - apropriado.
4. Se for aplicável ao seu receptor, insira o plugue RCA marcado como **LFE** do cabo de entrada do sistema, no conector **LFE/SUBWOOFER OUT** do seu receptor surround. Retire a tampa primeiro.

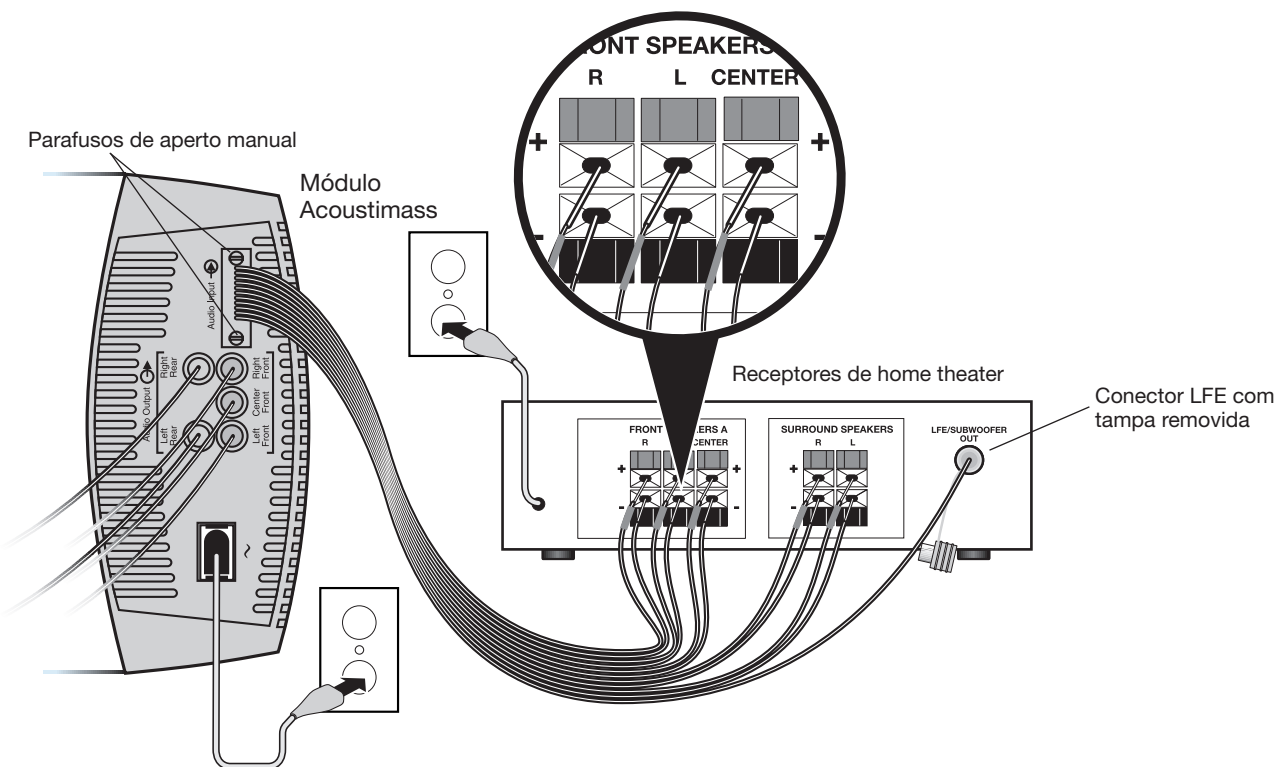

Verificação das conexões

Antes de ligar o módulo Acoustimass, verifique todas as conexões do receptor ao módulo e do módulo aos alto-falantes.

- Verifique se todos os alto-falantes estão conectados aos terminais adequados de acordo com a posição deles na sala.
- Verifique se todos os cabos estão conectados ao receptor surround com a polaridade correta (fios + com +, e - com -). A conexão incorreta pode resultar em perda total da saída do módulo.
- Corrija os problemas de conexão antes de ligar o seu receptor.

Quando todas as conexões estiverem verificadas, conecte o cabo elétrico do módulo Acoustimass em uma tomada CA (tomada elétrica). Conecte o cabo elétrico do receptor também.

Observação: A Bose recomenda o uso de um estabilizador de qualidade em todos os equipamentos eletrônicos. As variações de tensão e surtos podem danificar os componentes eletrônicos de qualquer sistema. Usar um estabilizador de alta qualidade (disponível em lojas de produtos eletrônicos) pode eliminar a grande maioria das falhas causadas por oscilações de energia.

Uso do seu sistema

Como conseguir o máximo dos alto-falantes de home theater

Com as conexões do sistema concluídas e o módulo ligado, seu sistema Acoustimass® agora está pronto para ser usado.

Familiarize-se com os controles e as proteções incorporadas que ajustam o áudio desse sistema. Eles oferecem opções para atender ao seu estilo particular de uso e preferências.

CUIDADO: Esse sistema oferece um circuito de proteção automática para ajudar a proteger contra danos causados de tensões elétricas e sobrecarga do sistema. Em níveis de alto volume, o circuito é ativado para reduzir a saída, o que diminui um pouco o volume. Se você notar essa diminuição, esteja ciente de que seu sistema está funcionando conforme foi projetado. Essa redução de volume também indica que a entrada de energia no sistema pode ter ultrapassado os níveis seguros. Não é recomendado continuar ouvindo nesses níveis.

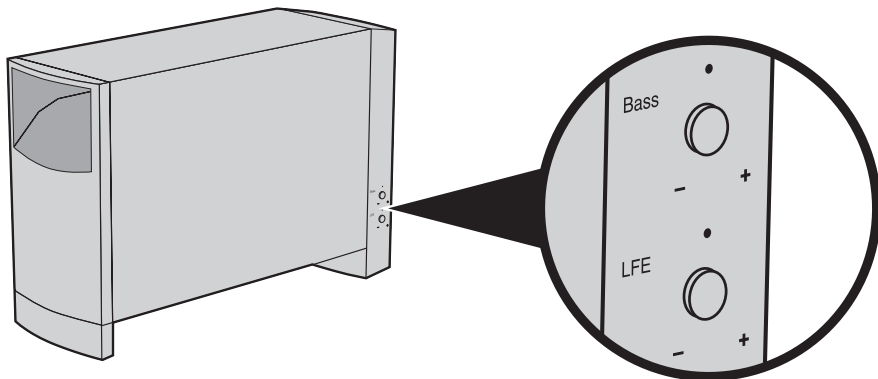

Ajuste da compensação de sala/grave

Depois de colocar o módulo Acoustimass onde quiser, você pode ajustá-lo para que ele fique ideal para esse local. Faça esse ajuste somente quando for necessário.

Por exemplo:

- Se falta graves no desempenho do sistema, gire o controle BASS (mostrado acima) no sentido horário para aumentar a saída de baixa frequência do módulo.
- Se o áudio supervaloriza os graves, gire o botão no sentido anti-horário para reduzir a saída de baixa frequência do módulo.

A configuração de fábrica é destinada ao uso nos arranjos de sala mais comuns.

Ajuste do nível LFE

O controle do nível LFE (mostrado acima) é somente para uso com receptores que tenham um canal LFE/SUBWOOFER.

Ao girar o botão, você pode ajustar o nível relativo dos efeitos de baixa frequência das trilhas sonoras de filmes. Use-o para combinar o nível de volume do canal LFE com os níveis de volume dos canais dos outros alto-falantes.

Você pode verificar todos os níveis usando o recurso "tons de teste" do seu receptor de som surround digital. Para obter detalhes sobre como usar esse recurso, consulte o manual do proprietário fornecido com o seu receptor surround.

Configuração do seu receptor de som surround digital

Os alto-falantes do sistema Acoustimass® 6 series V ou Acoustimass 10 series V são totalmente compatíveis com a saída de áudio de receptores surround digitais. O processamento de sinal integrado do sistema é compatível com a reprodução completa de baixa frequência a partir de todos os canais.

Para aproveitar totalmente esses recursos do sistema, você deve ajustar algumas configurações no seu receptor. Para fazer alterações, use o menu do display digital do receptor e consulte a lista de configurações recomendadas abaixo.

Alto-falante	Configuração de receptor
Esquerdo e direito	LARGE (grande)
Centro	LARGE (grande)
Esquerdo e direito surround	LARGE (grande)
LFE/Subwoofer	ON (ativado)

Observação: Se seu receptor tiver uma configuração para a opção LFE ou Subwoofer, ela deve estar ativada e o valor de crossover deve estar com o menor número possível, que normalmente é 80 Hz.

Recebimento de um sinal de áudio digital

Para o sinal de áudio digital de fontes adicionais (Blu-ray™ ou DVD player, caixa CBL/SAT, videogame, etc.) alcançar seu receptor surround, você precisa de uma conexão de áudio digital entre a fonte adicional e o receptor.

- Utilize a entrada HDMI™, óptica ou coaxial do receptor para conectar a saída digital da fonte adicional. Não use mais de uma conexão.
- Não se esqueça de selecionar a saída digital no menu de configuração da sua fonte adicional.

Para obter informações adicionais sobre operação e configuração, consulte o manual do proprietário que acompanha o seu receptor surround.

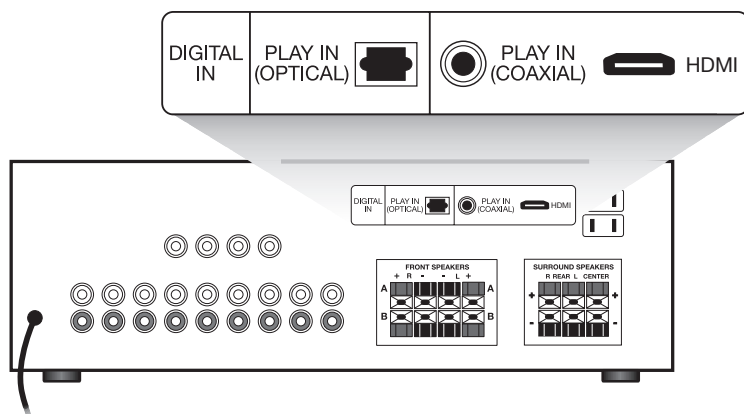

Configuração do seu receptor de som surround analógico

Para aplicações de som surround analógico (não digital), recomendamos que você configure o modo de centro de som surround do seu receptor como Wide. Para obter instruções sobre como alterar essa configuração, consulte o manual do proprietário fornecido com o seu receptor surround.

Referência

Solução de problemas

Se você tiver um problema com o sistema de alto-falantes Acoustimass®, desligue a fonte de som e tente as seguintes soluções. Se você ainda tiver um problema, entre em contato com um revendedor Bose® para providenciar a manutenção. Para entrar em contato com a Bose diretamente, consulte a lista de contatos da embalagem.

Problema	O que fazer
O sistema não funciona	<ul style="list-style-type: none">• Verifique se o receptor e o módulo Powered Acoustimass estão conectados a uma tomada CA que funciona e se o receptor está ligado.• Não se esqueça de selecionar uma fonte de áudio no receptor (leitor de Blu-ray ou DVD, caixa CBL/SAT, videogame, etc.).
Sem áudio	<ul style="list-style-type: none">• Aumente o volume.• Desconecte os fones de ouvido.• Verifique as conexões dos alto-falantes no módulo de graves, no receptor e nos alto-falantes.• Verifique se o módulo Powered Acoustimass e o receptor estão conectados.• Para som digital, verifique se um cabo HDMI, coaxial ou óptico está conectado à saída digital da fonte de áudio com a entrada digital do seu receptor.• Verifique se a fonte de áudio selecionada está correta. Por exemplo, selecione o áudio de DVD no seu receptor para ouvir o som do DVD.
Sem som surround	<ul style="list-style-type: none">• Verifique se o material de origem contém som surround.• Se você estiver usando o modo Dolby Pro-Logic em seu receptor, verifique se o som surround está ativado.• Verifique se o material de origem (Blu-ray™ ou DVD player, caixa CBL/SAT, videogame, etc.) está codificado para Dolby Digital.• Verifique se seu receptor está processando um sinal de uma TV estéreo, disco laser, Blu-ray player, DVD player ou outra fonte de som surround.• Se você estiver usando uma programação digital, verifique se as configurações estão corretas no receptor.
Sem graves	<ul style="list-style-type: none">• Verifique se as conexões de alto-falante do receptor para o amplificador estão na fase correta, o fio com faixa vermelha com o conector vermelho (+ com +, e – com –).• Verifique se o tamanho do alto-falante no receptor está definido como LARGE (grande).
Grave demais ou não o bastante	<ul style="list-style-type: none">• Mova seu módulo Acoustimass para mais perto de uma parede ou de um canto para aumentar o grave. Mova-o para mais longe de uma parede ou de um canto para diminuir o grave.• Ajuste o nível LFE ou o controle de compensação da sala.
Som distorcido	<ul style="list-style-type: none">• Verifique se o fio do alto-falante não está danificado.• Reduza o volume dos componentes externos conectados ao receptor.

Suporte ao cliente

Para obter mais auxílio na solução de problemas, entre em contato com o escritório de suporte ao cliente adequado da Bose® em sua região. Consulte a lista de contatos da embalagem.

Limpeza

Os gabinetes do sistema de alto-falantes Acoustimass® podem ser limpos apenas com um pano seco e macio. Não use sprays perto do sistema ou derrame líquidos nas aberturas do equipamento. Além disso, não use solventes, produtos químicos ou soluções de limpeza que contenham álcool, amônia ou abrasivos.

Os conjuntos de grade nos alto-falantes podem ser limpos com cuidado com um aspirador, se necessário. Observe que os drivers estão localizados diretamente atrás da grade e serão facilmente danificados se não for tomado cuidado.

Informação de garantia limitada

O sistema de alto-falantes Acoustimass® é coberto por uma garantia limitada. Os detalhes da garantia são fornecidos no cartão de garantia que acompanha o sistema. Preencha a seção de informações do cartão e o envie à Bose. No entanto, se você não o fizer, isso não afetará os seus direitos.

As informações de garantia fornecidas com este produto não se aplicam na Austrália ou na Nova Zelândia. Consulte nosso site em www.bose.com.au/warranty ou www.bose.com.nz/warranty para obter detalhes sobre a garantia na Austrália e na Nova Zelândia.

Acessórios

Você pode posicionar os alto-falantes do sistema em suportes de parede, suportes de mesa ou suportes de chão. Para adquirir esses acessórios, entre em contato com um revendedor local da Bose® ou visite www.Bose.com.

Para os seguintes acessórios:

- Cabo de entrada adaptador para uso com fiação na parede do módulo Acoustimass ao receptor
- Cabo de extensão de 6,1 m (20 pés) para uso entre o módulo Acoustimass e o receptor
- Adaptadores de cabo de alto-falante para uso com fiação na parede

Entre em contato com um revendedor autorizado da Bose. Ou, para entrar em contato com a Bose diretamente, consulte a lista de contatos da embalagem.

Complemento do driver de alto-falante

Sistema Acoustimass® 10:

- Conjuntos de alto-falantes Cube e alto-falante frontal central:
Dois alto-falantes de 6,35 cm (2,5") Twiddler™
- Módulo Powered Acoustimass:
Dois woofers de 13 cm (5,25")

Sistema Acoustimass 6:

- Alto-falantes Cube:
Um alto-falante de 6,35 cm (2,5") Twiddler™
- Módulo Powered Acoustimass:
Um woofer de 13 cm (5,25")

Classificação de potência do sistema

Sistema Acoustimass 10:

EUA/Canadá: 100-127V ~
270/60 Hz
50W

Europa/Austrália: 220-240V ~
270/60 Hz
50W

Sistema Acoustimass 6:

EUA/Canadá: 100-127V ~
135/60 Hz
50W

Europa/Austrália: 220-240V ~
135/60 Hz
50W

Conectividade

Sistema Acoustimass 10:

Compatível com amplificadores e receptores A/V com classificação de 10 a 200 watts por canal e de 4 a 8 ohms

Sistema Acoustimass 6:

Compatível com amplificadores e receptores A/V com classificação de 10 a 150 watts por canal e de 4 a 8 ohms

Sistema Acoustimass 10:

Conjunto de alto-falantes Cube e alto-falante frontal central: 1 kg (2,2 lb) cada

conjunto de alto-falantes Cube: 15,7 cm A x 7,9 cm L x 10,2 cm P (7,4"A x 3,2"L x 3,3"P)

alto-falante frontal central: 15,7 cm A x 7,9 cm L x 10,2 cm P (3,4"A x 7,3"L x 3,2"P)

Módulo: 15.8 kg (35 lb)

41,4 cm A x 20,6 cm L x 64,3 cm P (16,3"A x 8,1"L x 25,3"P)

Sistema Acoustimass 6:

Alto-falante Cube: 0,45 kg (1,18 lb) cada

9,5 cm A x 8,3 cm L x 8,4 cm P (3,7"A x 3,2"L x 3,3"P)

Módulo: 12.2 kg (27 lb)

41,4 cm A x 20,6 cm L x 56,6 cm P (16,3"A x 8,1"L x 22,3"P)

Viktig säkerhetsinformation

Läs den här bruksanvisningen och spara den sedan för framtida bruk.



Blixtsymbolen med pilhuvudet i en likbent triangel uppmärksammar dig på att det finns oisolerad farlig spänning i systemet som kan vara tillräckligt stark för att orsaka elektriska stötar.



Utropstecknet inuti en liksidig triangel, på systemet, är avsett att upplysa användaren om att det finns viktiga anvisningar om skötsel och underhåll av systemet i denna handbok.



VARNINGAR:

- För att minska risken för brand och elektriska stötar ska du undvika att utsätta produkten för regn eller fukt.
- Utsätt inte systemet för väta och placera inga föremål som exempelvis vaser fyllda med vatten på systemet eller i dess närhet. Precis som med andra elektroniska produkter bör du vara försiktig så att du inte spillar vätska i någon del av systemet. Vätskor kan orsaka fel och/eller brand.
- Tända ljus eller andra föremål med öppna lågor får inte placeras på eller i närheten av produkten.



FÖRSIKTIGHET!

- Gör inga o tillåtna ändringar av produkten eftersom det kan äventyra säkerheten, efterlevandet av bestämmelser samt systemets prestanda. Dessutom kan produktgarantin bli ogiltig.



VARNING! Produkten innehåller magnetiska material. Kontakta din läkare om du har frågor om huruvida produkten kan påverka implantat av medicinsk enhet.

TÄNK PÅ FÖLJANDE:

- Om produkten kopplas bort från strömförsörjningen med nätkabelns eller produktens kontakt ska det vara lätt att komma åt och använda denna kontakt.
- Den här produkten får bara användas inomhus. Den har inte konstruerats eller testats för utomhusbruk eller för användning på båtar eller i husvagnar/bilar.
- Högtalarsladdarna och kablarna mellan högtalarna som medföljer systemet är inte godkända för att installeras i väggar. Kontrollera vilka lokala bestämmelser som gäller för sladdar och kablar som ska installeras i väggar.



Den här symbolen betyder att produkten inte ska kastas med hushållssoporna utan återvinnas i enlighet med lokala bestämmelser. Rätt deponering och återvinning hjälper till att skydda våra naturresurser, vår hälsa och miljön. Mer information om deponering och återvinning av produkten får du om du kontaktar lokala myndigheter, deponeringscentraler eller affären där du köpte produkten.



Härmed förklarar Bose Corporation att denna produkt i alla väsentliga avseenden uppfyller de krav och föreskrifter som uppställts enligt direktivet 1999/5/EG och andra tillämpliga EG-direktiv. En komplett försäkran om överensstämmelse finns på www.bose.com/compliance.

Viktiga säkerhetsanvisningar

- Läs de här anvisningarna.
- Behåll anvisningarna.
- Ge akt på alla varningar.
- Följ alla anvisningar.
- Använd inte produkten i närheten av vatten.
- Rengör endast med en torr trasa.
- Blockera inte ventilationsöppningarna. Installera produkten i enlighet med tillverkarens anvisningar.
- Installera inte produkten nära någon värmekälla (t.ex. radiator, värmepjäll och spisar) eller någon annan apparat (inklusive förstärkare) som avger värme.
- Skydda elkabeln så att ingen trampar på den och så att den inte kommer i kläm. Detta är särskilt viktigt vid kontaktorna, tillbehörsuttagen och den plats där elkabeln kommer ut ur apparaten.
- Använd bara den utrustning/de tillbehör som rekommenderas av tillverkaren.
- Koppla bort produkten från eluttaget när åskan går eller om den inte ska användas under en längre period.
- Låt utbildad personal utföra all service. Underhåll krävs när apparaten skadats på något sätt, t.ex. skada på elkabel eller kontakt, vätska har spillts i apparaten eller främmande föremål har hamnat i den, apparaten har utsatts för regn eller fukt, apparaten fungerar inte felfritt eller har tappats.

Namn och innehåll på giftiga eller farliga ämnen eller delar

Namn	Giftiga eller farliga ämnen eller delar					
	Bly (Pb)	Kvicksilver (Hg)	Kadmium (Cd)	Sexvärdig (CR(VI))	Polyklorerad bifenyyl (PBB)	Polyklorerad diphenyl ether (PBDE)
PCB:er	X	0	0	0	0	0
Metall	X	0	0	0	0	0
Plast	0	0	0	0	0	0
Högtalare	X	0	0	0	0	0
Kablar	X	0	0	0	0	0

0: Anger att detta giftiga eller farliga ämne som ingår i alla homogena material i den här artikeln ligger under gränsvärdena uppställda i SJ/T 11363-2006.

X: Anger att detta giftiga eller farliga ämne som ingår i minst ett av de homogena materialen i den här artikeln ligger över gränsvärdena uppställda i SJ/T 11363-2006.

Fyll i uppgifterna och se till att förvara dem.

Serienummer och modellnummer finns på kontaktpanelen på Acoustimass®-modulen.

Serienummer: _____

Modellnummer: _____

Inköpsdatum: _____

Spara inköpskvittot tillsammans med den här bruksanvisningen.

Blu-ray Disc™ och Blu-ray™ är varumärken som tillhör Blu-ray Disc Association.

HDMI är ett varumärke eller ett registrerat varumärke som tillhör HDMI Licensing LLC i USA och andra länder.

©2014 Bose Corporation. Ingen del av denna publikation får återges, modifieras, distribueras eller användas på annat sätt utan föregående skriftlig tillåtelse.

Inledning

Tack	4
Packa upp kartongen	4

Installation

Placera högtalarna för att få realistiskt hemmabioljud	5
Vänster och höger fronthögtalare	6
Mittenhögtalare	6
Bakre högtalare	6
Den elektriskt anslutna Acoustimass [®] -modulen.....	6
Anslutningar	7
Ansluta högtalarna till Acoustimass-modulen	7
Ansluta Acoustimass [®] -modulen till förstärkaren	8
Kontrollera anslutningarna	9

Använda systemet

Använda hemmabiohögtalarna på bästa sätt	10
Justera basen/rumskompensationen	10
Justera LFE-nivån	10
Ställa in den digitala surroundljuds förstärkaren	11
Ta emot digitala ljudsignaler	11
Ställa in den analoga surroundljuds förstärkaren	11

Referens

Felsökning.....	12
Kundtjänst.....	13
Rengöring.....	13
Information om den begränsade garantin	13
Tillbehör	13
Teknisk information.....	14
Specifikation för högtalarelement.....	14
Systemeffekt.....	14
Anslutningar	14

Inledning

Tack

Vi är glada att du valt hemmabiosystemet Bose® Acoustimass® 6 series V eller Acoustimass 10 Series V.

Acoustimass 6 består av fem små kubhögtalare, medan Acoustimass 10 består av fyra kubhögtalare och en främre mitterhögtalare. Dessa högtalare ger tillsammans med Acoustimass-modulen en kraftfull och realistisk hemmabioupplevelse.

Packa upp kartongen

Packa upp innehållet i kartongen försiktigt:

1. Ta bort den bruna innerkartongen som innehåller högtalarna.
2. Lägg försiktigt över kartongen på sidan och dra ut Acoustimass-modulen.

VARNING: Var försiktig när du lyfter modulen så du inte skadar dig, eftersom den väger 14 kg.

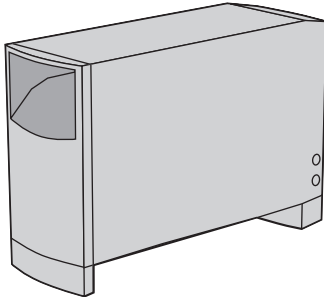

Den elektriskt anslutna Acoustimass-modulen

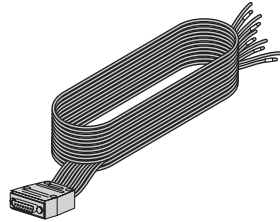

6,1 m systemkabel

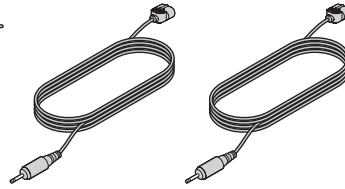

Tre 6,1 m fronthögtalarkablar

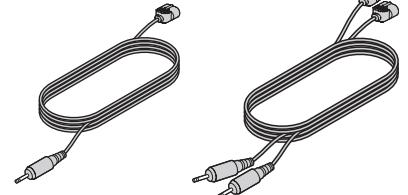

Två 15,2 m långa kablar till bakre högtalare

Acoustimass 6-systemet

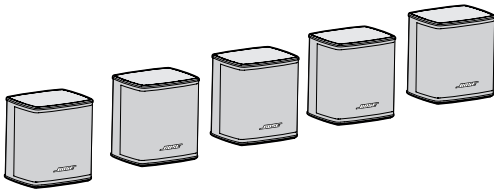

Fem Virtually Invisible® series II-högtalare

Acoustimass 10-systemet

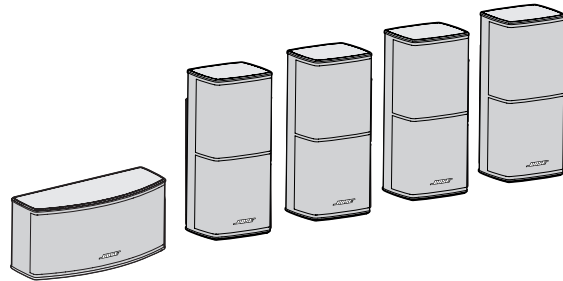

Fyra Direct/Reflecting® series II-högtalare och en vågrät mitterkanalshögtalare

Strömsladd (1)



USA/Kanada



Europa



Storbritannien/Singapore



Australien

Nu är det lämpligt att skriva upp produktens serienummer på ditt garantikort. Behåll förpackningsmaterialet för eventuellt framtida bruk.

VARNING! Förvara de plastpåsar som omgav högtalarna utom räckhåll för barn för att undvika kvävningrisk.

Placera högtalarna för att få realistiskt hemmabioljud

Ha dessa riktlinjer i åtanke när du väljer högtalarnas placering:

- Acoustimass®-modulen ska stå minst 0,6 m från TV:n för att förhindra störningar.
- Välj ett stabilt och plant underlag för högtalarna.
- I ett Acoustimass 10-system ska den främre mitterhögtalaren placeras längst fram i rummet nära TV:ns mittpunkt. De andra högtalarna är identiska och kan placeras på lämpliga platser i rummet.
- I Acoustimass 6-systemet är alla fem högtalarna identiska och kan placeras på lämpliga platser i rummet.
- Rummets form och storlek samt möbleringen påverkar hur högtalarna kan placeras. I exemplet nedan visas hur du kan installera hemmabiosystemet.

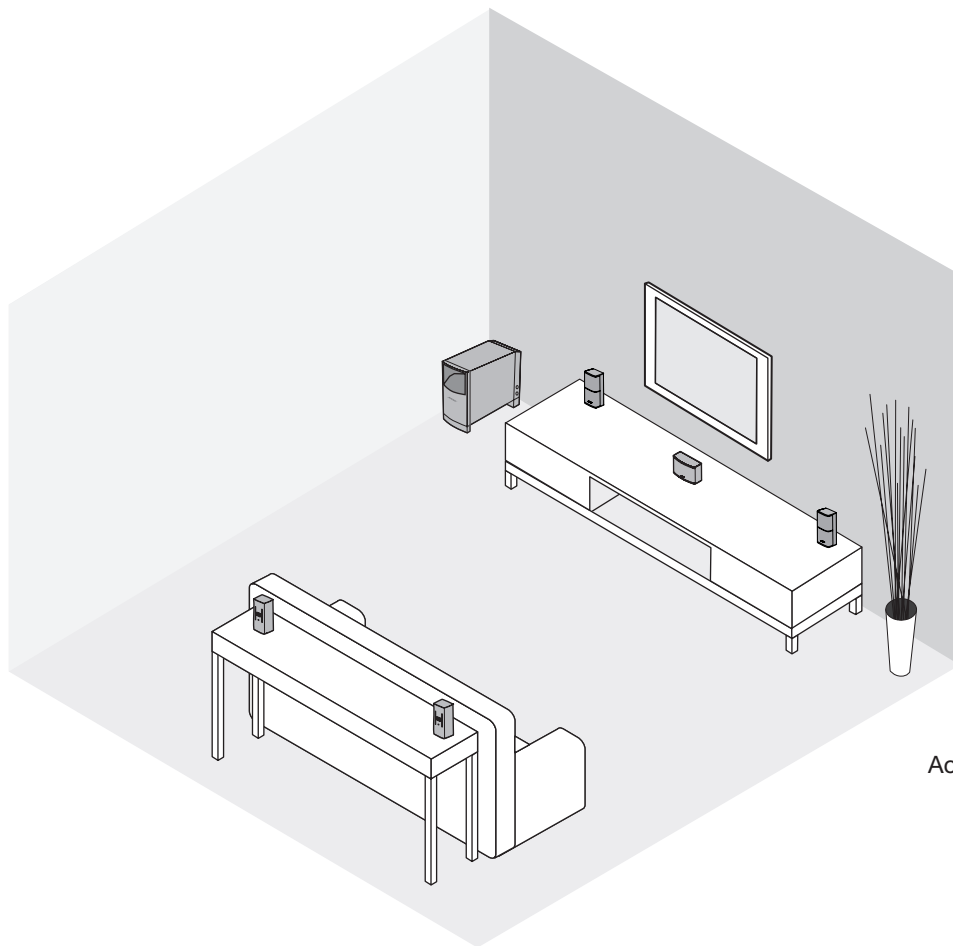

Acoustimass 10 Series V-system

Installation

Vänster och höger fronthögtalare

De här högtalarnas uppgift är att skapa en ljudbild som är bredare än TV-skärmen och framstår som naturlig för TV-tittare runt om i rummet.

- Placera de två främre högtalarna på var sin sida av TV:n.
- Ha dem 2 m till 5 m från varandra och minst 15 cm från en bildrörs-TV (CRT).

Mittenhögtalare

Ljudet från mittenhögtalaren ska kännas som om det kommer inifrån bilden för att återge bild och ljud så realistiskt som möjligt.

- Placera mittenhögtalaren ovanför, ovanpå eller nedanför TV:n. Låt INTE TV:ns vikt vila på högtalaren.
- Placera (om möjligt) högtalaren i linje med skärmens lodräta mittpunkt, för den mest exakta dialogåtergivningen.
- Se till att högtalaren inte är närmare än 15 cm från en bildrörs-TV (CRT).

Bakre högtalare

Även om viss dialog kan komma från bakhögtalarna (surroundhögtalarna) är de främst till för diskreta ljud och specialeffekter som fördjupar den visuella bilden. De gör att tittaren placeras i mitt i handlingen.

Välj en placering som är praktisk och lämplig, baserat på de här rekommenderade riktlinjerna:

- Placera vänster och höger bakhögtalare så att ljudet kommer på bägge sidor om tittaren, snarare än precis bakom.
- Placera högtalarna i samma höjd som den sittande tittarens öron eller högre.

Den elektriskt anslutna Acoustimass®-modulen

Acoustimass®-högtalartekniken gör det svårt att lokalisera källan till lågfrekventa ljud från den här modulen. Du kan alltså lugnt ställa den utom synhåll. Placera modulen enligt följande riktlinjer:

- På samma sida av rummet som TV:n.
- Minst 0,6 m från TV:n för att förhindra störning.
- För att öka baseffekten vrider du framsidans öppning mot en vägg, för att minska baseffekten vrider du den bort från väggen.
- Låt framsidans öppning och ventilationsgallret längst ned på modulen stå minst 5 cm från någon annan yta.
- Blockera inte ventilationsgallret längst ned på modulen. Försämrad ventilation kan försvaga basfrekvensen.

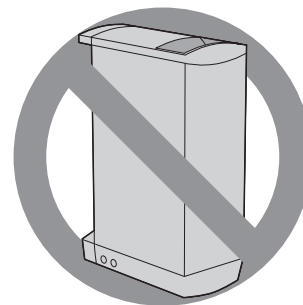
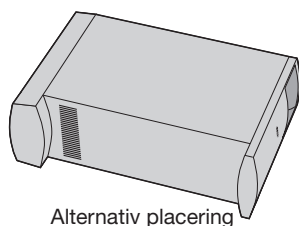
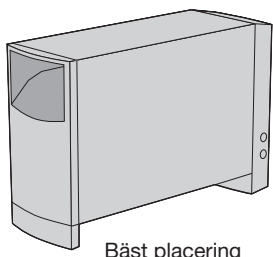

Anslutningar

Endast Acoustimass®-modulen ska anslutas till din förstärkare. Högtalarna ansluts direkt till Acoustimass-modulen.

WARNING! Anslut inte högtalaren till en mottagare. Detta kan medföra skador på systemet och eventuella elektriska stötar.

Ansluta högtalarna till Acoustimass-modulen

Anslut alla högtalarstickkontakter till kontakterna på modulen. Matcha etiketten på stickkontakten mot rätt kontakt.

- Använd de medföljande 6,1 m långa högtalarkablarna för de tre fronthögtalarna.
 - Sätt in **R**-stickkontakten i kontakten märkt med **Right Front**.
 - Sätt in **C**-stickkontakten i kontakten märkt med **Center Front**.
 - Sätt in **L**-stickkontakten i kontakten märkt med **Left Front**.
- Använd de medföljande 15,2 m långa högtalarkablarna för högtalarna längst bak i rummet.
 - Sätt in **RR**-stickkontakten i kontakten märkt med **Right Rear**.
 - Sätt in **LR**-stickkontakten i kontakten märkt med **Left Rear**.
- Sätt in den andra änden av kabeln i kontakten på varje högtalare. Vänd etiketten nedåt.

Obs! Hitta etiketten på varje högtalarkabel som matchar rätt högtalare.

Etiketter på högtalarkabel	
L för vänster fronthögtalare	LR för vänster bakhögtalare
R för höger fronthögtalare	RR för höger bakhögtalare
C för den främre mitterhögtalaren	

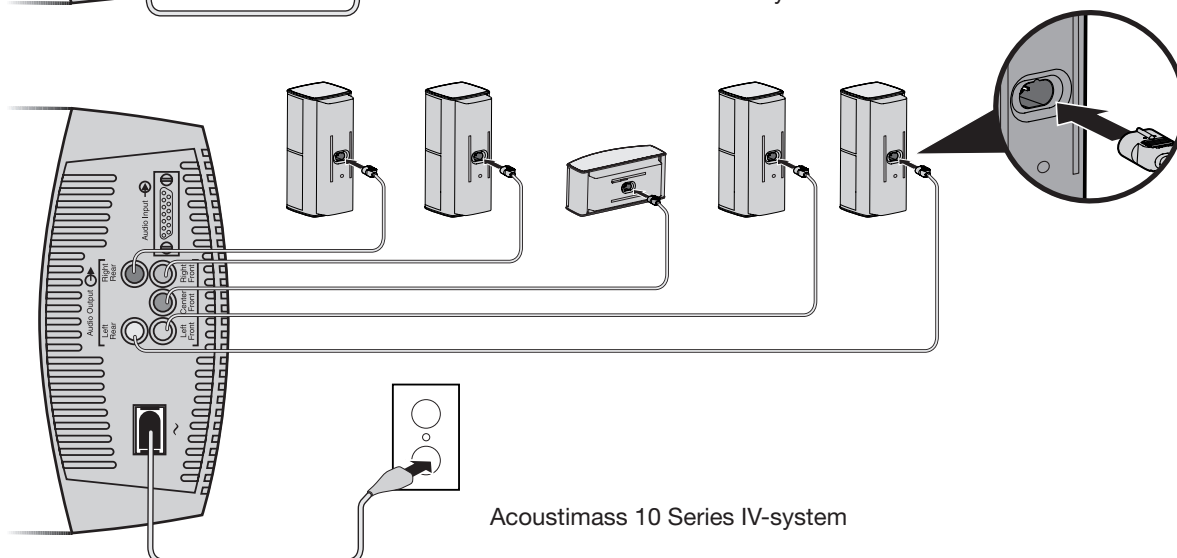
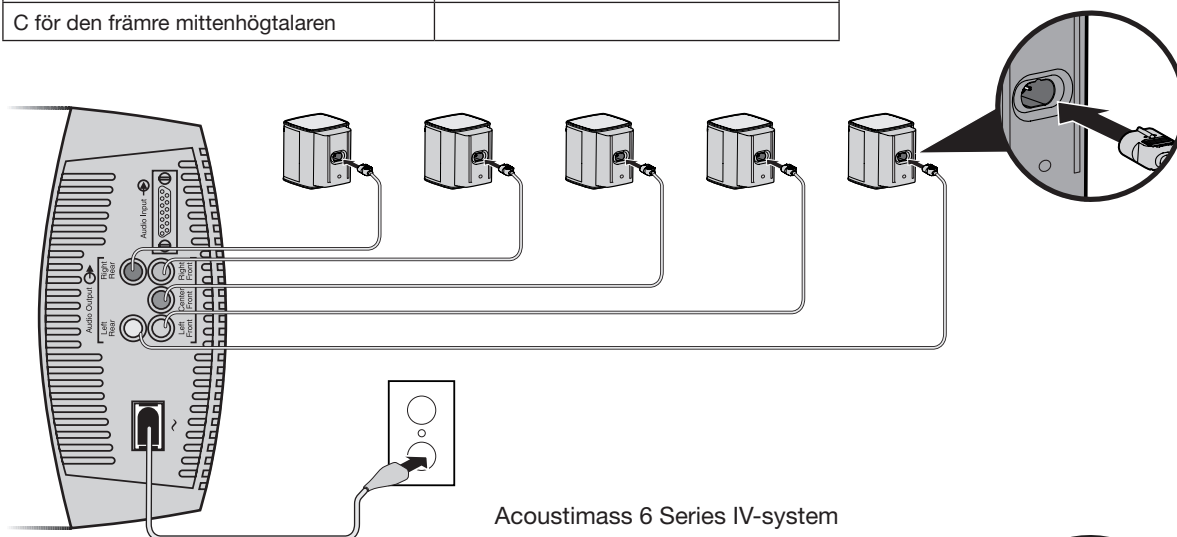

Installation

Ansluta Acoustimass®-modulen till förstärkaren

FÖRSIKTIGHET! Innan du gör dessa anslutningar stänger du av förstärkaren för att förhindra oönskat brus när du ansluter Acoustimass®-modulen.

Systemkabeln är 6,1 meter lång och ansluter modulen till surroundljudsförstärkaren. Till skillnad mot högtalarkablarna har den här kabeln en kontakt med flera stift som ska sättas i modulens **Audio Input**.

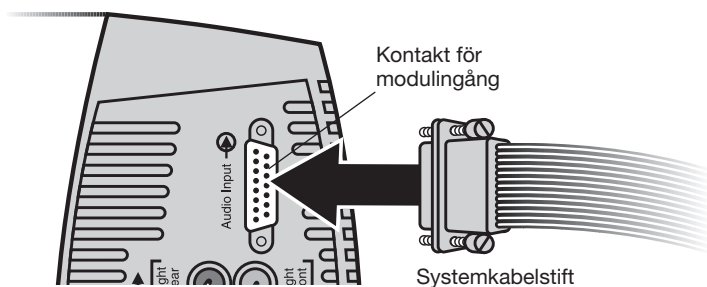

I andra änden av systemkabeln finns flera ledarpar som kan "dras isär" för att de ska vara enkla att nå och sättas in i förstärkarens terminaler. En röd markering visar att ledaren är positiv (+).

FÖRSIKTIGHET! Anslut INTE modulen till TV:n, som saknar korrekt förstärkning.

Den enstaka RCA-kontakten i änden ska **ENDAST** användas tillsammans med en förstärkare som kan hantera lågfrekventa ljud och som har ett **LFE/SUBWOOFER**-uttag.

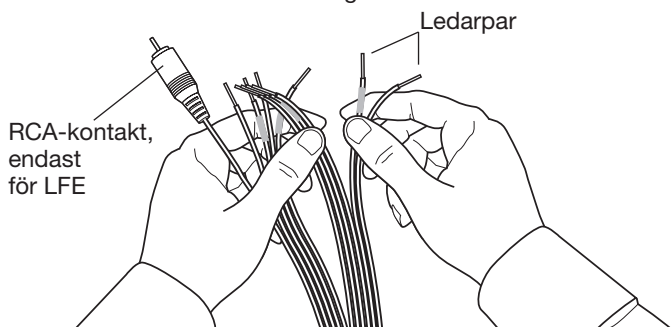

Så här ansluter du:

1. Anslut flerstiftskontakten på ljudkabeln till ingången på Acoustimass®-modulen. Dra åt de två skruvarna för att säkra anslutningen.
 2. Anslut varje ledarpar i systemkabelns andra ände till surroundförstärkaren, som ska ha ljudutgångar märkta:
 - Right, Left och Center för de främre ljudkanalerna.
 - Right Surround och Left Surround för de bakre kanalerna (Höger surround och Vänster surround). Markeringarna kan variera något mellan olika förstärkare.
- FÖRSIKTIGHET!** Låt inte oskyddade ledare vidröra varandra då detta kan skada förstärkaren.
3. Matcha försiktigt anslutningarnas polaritet (+ till + och – till –).
 - Fäst varje rödmärkt ledare (+) till lämplig +-terminal.
 - Fäst varje omärkt ledare (–) i lämplig – kontakt.
 4. Sätt in systemkabelns RCA-kontakt som är märkt **LFE** i **LFE/SUBWOOFER OUT**-uttaget på din surroundförstärkare, om tillämpligt. Ta bort skyddet först.

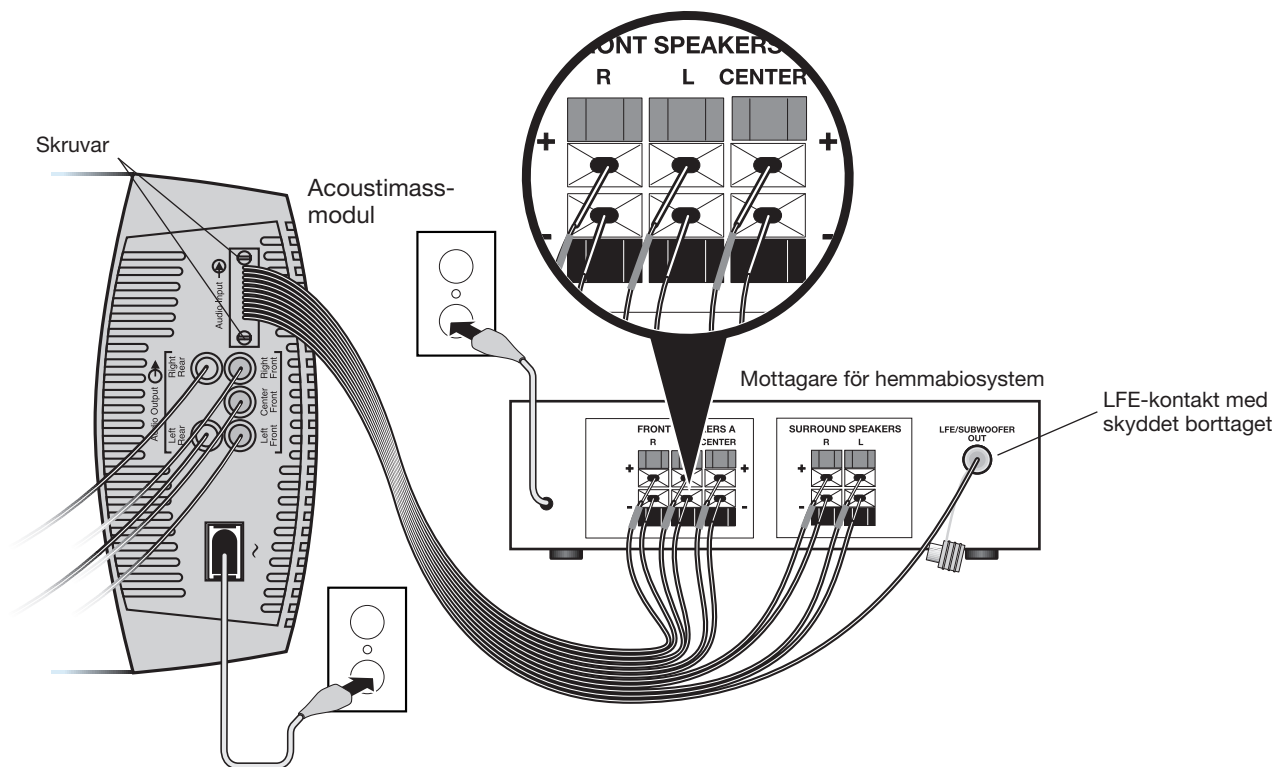

Kontrollera anslutningarna

Innan du ansluter Acoustimass-modulen kontrollerar du alla anslutningar, från förstärkaren till modulen och från modulen till högtalarna.

- Kontrollera att högtalarna är anslutna till rätt kontakter enligt deras placering i rummet.
- Kontrollera så att alla ledare är anslutna till surroundförstärkaren med rätt polaritet (+ till + och – till –). Felaktig ledardragning kan göra att modulen inte låter alls.
- Rätta till eventuella fel innan du ansluter din förstärkare och slår på den.

Då alla anslutningar är korrekta, sätter du in strömkabeln från Acoustimass-modulen i vägguttaget. Anslut även förstärkaren.

Obs! Bose rekommenderar att ett överspänningsskydd av hög kvalitet används för all elektronisk utrustning. Spänningsvariationer och -toppar kan skada elektroniska komponenter i alla system. Genom att använda ett högkvalitativt överspänningsskydd (finns i elbutiker) kan den största delen av fel som orsakas av strömspikar förhindras.

Använda systemet

Använda hemmabiohögtalarna på bästa sätt

När systemanslutningarna är klara och modulen är ansluten till vägguttaget är Acoustimass®-systemet redo för användning.

Bekanta dig med reglagen och de inbyggda skydden som justerar systemljudet. Här finns alternativ som kan anpassas efter din användning och dina önskemål.

FÖRSIKTIGHET! Systemet innehåller en automatisk skyddskrets för att skydda mot skador vid elektriska toppar och systemöverbelastning. Vid höga volymnivåer aktiveras kretsen för att minska uteffekten vilket gör att volymen sänks något. Om du märker av denna sänkning så tänk på att den innebär att systemet fungerar som det ska. Den här volymsänkningen visar också på att systemets strömtillförsel kanske överskrider en säker nivå. Kontinuerligt lyssnande på sådana nivåer rekommenderas inte.

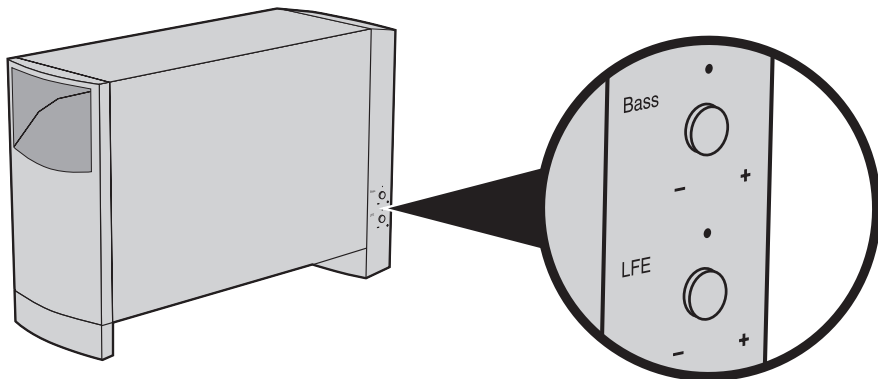

Justera basen/rumskompensationen

När du har placerat Acoustimass-modulen där du vill ha den kan du fininställa den för just den platsen. Justera endast om det behövs.

Exempel:

- Om ljudet inte har någon bas, ska du vrida vrid BASS-kontrollen (se ovan) medsols för att öka modulens lågfrekventa ljud.
- Om basen är mycket förstärkt, vrid du vredet motsols för att minska modulens lågfrekventa ljud.

Fabriksinställningen är avsedd för de flesta vanliga rumsmöbleringar.

Justera LFE-nivån

LFE-nivåreglaget (visas ovan) används endast för förstärkare med en LFE/SUBWOOFER-kanal.

Genom att vrida på vredet kan du justera den relativa nivån av lågfrekventa ljud i filmmusik. Använd vredet för att anpassa LFE-kanalens volymnivå efter de andra högtalarkanalernas volymnivåer.

Du kan kontrollera alla nivåer genom att använda testtonsfunktionen på din digitala surroundljudsförstärkare. Information om hur du använder den här funktionen finns i bruksanvisningen som medföljde surroundförstärkaren.

Ställa in den digitala surroundljudsförstärkaren

Högtalarna i systemen Acoustimass® 6 Series V och Acoustimass 10 Series V är helt kompatibla med ljudutdata från digitala surroundförstärkare. Systemets integrerade signalbehandling stöder full återgivning av lågfrekventa ljud från alla kanaler.

För att få full kontroll över systemets möjligheter kanske du vill justera några av förstärkarens inställningar. Använd menyn på förstärkarens skärm för att göra ändringar. Nedan finns en lista över rekommenderade inställningar.

Högtalare	Inställning på förstärkare
Vänster och höger	LARGE (STOR)
Mitten	LARGE (STOR)
Vänster och höger surround	LARGE (STOR)
LFE/Subwoofer	ON

Obs! LFE- eller Subwoofer-alternativet ska vara inställt på ON (PÅ) och delningsfiltervärdet så lågt som möjligt, vanligtvis 80 Hz, om sådan inställning finns på förstärkaren.

Ta emot digitala ljudsignaler

För att den digitala ljudsignalen från andra källenheter (Blu-ray™- eller DVD-spelare, CBL/SAT-box, spelsystem, osv.) ska nå surroundmottagaren måste du ha en digital ljudanslutning mellan den andra källenheten och mottagaren.

- Använd antingen HDMI™-ingången eller den optiska/koaxiala ingången på förstärkaren för att ansluta det digitala ljudet från andra källenheter. Använd endast en anslutning.
- Se till att du väljer digitalt ljud i inställningsmenyn på den andra källenheten.

Mer information om hur du ställer in och använder förstärkaren finns i bruksanvisningen som medföljde surroundförstärkaren.

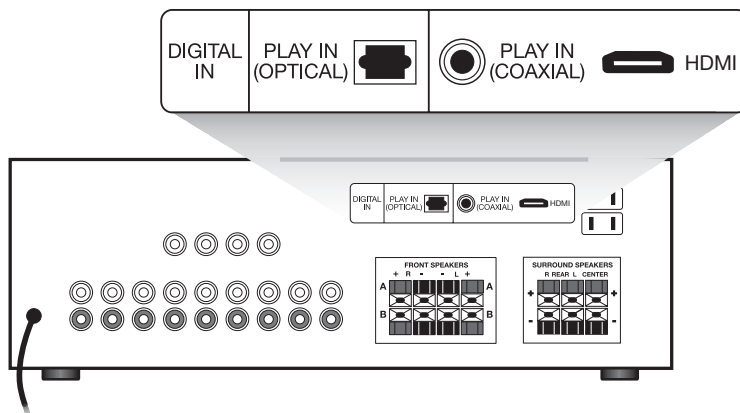

Ställa in den analoga surroundljudsförstärkaren

För analoga (ej digitala) surroundljudstillämpningar rekommenderar vi att du ställer in förstärkarens mittenläge för surroundljud på Wide (Brett). Anvisningar om hur du ändrar den här inställningen finns i bruksanvisningen som medföljde surroundförstärkaren.

Felsökning

Om du får problem med Acoustimass®-högtalarsystemet stänger du av ljudkällan och provar nedanstående lösningar. Om problemet kvarstår, kontakta en Bose®-återförsäljare för service. Du kan också kontakta Bose direkt. Se adresslistan i förpackningen.

Problem	Åtgärd
Systemet fungerar inte alls	<ul style="list-style-type: none">• Kontrollera att förstärkaren och Acoustimass-modulen är anslutna till ett fungerande vägguttag samt att förstärkaren är påslagen.• Kontrollera att du väljer en ljudkälla på mottagaren (Blu-ray- eller DVD-spelare, CBL/SAT-box, spelsystem, osv.).
Inget ljud	<ul style="list-style-type: none">• Höj volymen.• Koppla från eventuella hörlurar.• Kontrollera högtalaranslutningarna på basmodulen, mottagaren eller högtalarna.• Se till att både Acoustimass-modulen och förstärkaren är anslutna till ett vägguttag.• För digitalt ljud ska du se till att använda en HDMI-kabel eller en koaxial/optisk kabel för att ansluta den digitala signalen från ljudkällan till den digitala ingången på förstärkaren.• Kontrollera att rätt ljudkälla valts. Välj t.ex. dvd-ljud på förstärkaren för att höra dvd-ljud.
Inget surroundljud	<ul style="list-style-type: none">• Kontrollera att källan innehåller surroundljud.• Om du använder läget Dolby Pro-Logic på förstärkaren kontrollerar du att surroundljud är påslaget.• Kontrollera att källanheten (Blu-ray™- eller DVD-spelare, CBL/SAT-box, spelsystem, osv.) är Dolby Digital-kompatibel.• Kontrollera att förstärkaren behandlar en signal från en stereo-TV, laserskiva, Blu-ray eller DVD-spelare eller någon annan surroundljudkälla.• Om du ser på en digital utsändning, kontrollerar du att rätt inställningar används på förstärkaren.
Ingen bas	<ul style="list-style-type: none">• Kontrollera att högtalaranslutningarna från mottagaren till förstärkaren är i rätt fas: rödmärkt ledare till rött uttag (+ till + och – till –).• Kontrollera att högtalarstorleken i mottagaren är inställd för stora.
Inte tillräckligt med bas eller för mycket bas	<ul style="list-style-type: none">• Flytta Acoustimass-modulen närmare en vägg eller ett hörn för att öka basen. Flytta den längre från en vägg eller ett hörn för att minska basen.• Justera LFE -nivån eller rumskompensationen.
Ljudet är förvrängt	<ul style="list-style-type: none">• Kontrollera att högtalarledaren inte är skadad.• Minska antalet externa komponenter som är anslutna till förstärkaren.

Kundtjänst

Om du behöver mer hjälp med att lösa problem ska du kontakta Bose® kundtjänst i ditt område. Se adresslistan i förpackningen.

Rengöring

Kabinetten i Acoustimass®-högtalarsystemen ska bara rengöras med en mjuk och torr trasa. Använd inga sprejer i närheten av systemet eller låt vätska rinna ned i eventuella öppningar. Använd inte heller några rengöringsmedel, kemikalier eller rengöringslösningar som innehåller alkohol, ammoniak eller slipmedel.

Gallret på högtalarna kan dammsugas försiktigt om det behövs. Observera att elementen är placerade direkt bakom gallret och kan lätt skadas om inte försiktighet iakttas.

Information om den begränsade garantin

Acoustimass®-högtalarsystemet täcks av en begränsad garanti. Fullständiga upplysningar om garantin finns på garantikortet som medföljer systemet. Fyll i uppgifterna på kortet och skicka in det till Bose. Dina rättigheter påverkas inte även om du inte gör det.

Den garantiinformation som medföljer den här produkten gäller inte i Australien eller Nya Zeeland. På webbplatsen www.bose.com.au/warranty eller www.bose.com.nz/warranty finns information om vilka garantier som gäller för Australien och Nya Zeeland.

Tillbehör

Du kan placera systemhögtalarna på väggfästen, bordsstativ eller golvstativ. Om du vill köpa ett väggfäste eller ett stativ ska du kontakta en Bose® -återförsäljare eller besöka www.Bose.com.

För följande tillbehör:

- Kabeladapter för kabeldragning i väggen från Acoustimass-modulen till förstärkaren
- 6,1 m förlängningskabel för användning mellan Acoustimass-modulen och förstärkaren
- Högtalarkabeladapterar för användning i väggar

Kontakta en auktoriserad Bose-återförsäljare. Du kan också kontakta Bose direkt. Se adresslistan i förpackningen.

Specifikation för högtalarelement

Acoustimass® 10-system:

- Kubhögtalarsystem och främre mitterhögtalare:
Två 6,35 cm Twiddler™-högtalare
- Den elektriskt anslutna Acoustimass-modulen:
Två 13 cm woofers

Acoustimass 6-system:

- Kubhögtalare:
Två 6,35 cm Twiddler™-högtalare
- Den elektriskt anslutna Acoustimass-modulen:
En 13 cm woofer

Systemeffekt

Acoustimass 10-system:

USA/Kanada: 100-127V ~ 50/270Hz 60W

Europa/Australien: 220-240V ~ 50/270Hz 60W

Acoustimass 6-system:

USA/Kanada: 100-127V ~ 50/135Hz 60W

Europa/Australien: 220-240V ~ 50/135Hz 60W

Anslutningar

Acoustimass 10-system:

Kompatibel med A/V-mottagare och förstärkare med 10 till 200 W per kanal och 4 till 8 ohm

Acoustimass 6-system:

Kompatibel med A/V-mottagare och förstärkare med 10 till 50 W per kanal och 4 till 8 ohm.

Acoustimass 10-system:

Kubhögtalarsystem och främre mitterhögtalare: 1 kg vardera

kubhögtalarsystem: 15,7 cm (H) x 7,9 cm (B) x 102 cm (D)

främre mitterhögtalare: 15,7 cm (H) x 7,9 cm (B) x 102 cm (D)

Modul: 15.8 kg (35 lb)

41,4 cm (H) x 20,6 cm (B) x 64,3 cm (D)

Acoustimass 6-system:

Kubhögtalare: 0,45 kg vardera

9,5 cm (H) x 8,3 cm (B) x 8,4 cm (D)

Modul: 12.2 kg (27 lb)

41,4 cm (H) x 20,6 cm (B) x 56,6 cm (D)



717626-0010

BOSE[®]
Better sound through research[®]

©2014 Bose Corporation, The Mountain,
Framingham, MA 01701-9168 USA
AM717626 Rev. 00