

Register your product and get support at

AJ7010

www.philips.com/welcome



NL Gebruiksaanwijzing

PHILIPS

(A)

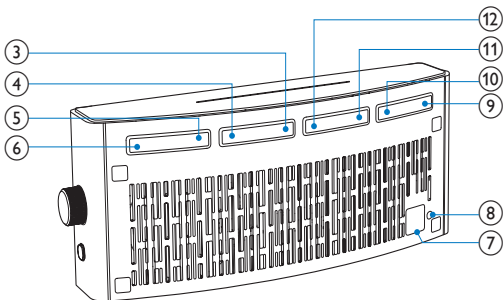
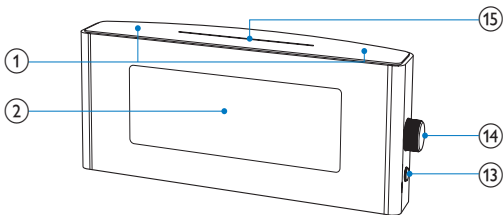

(B)

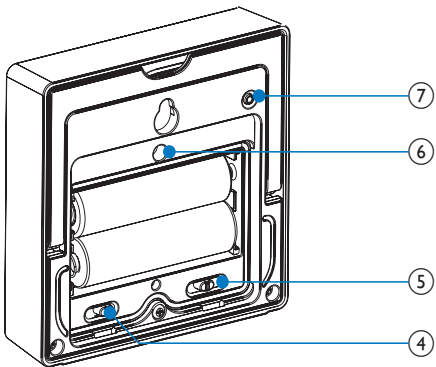
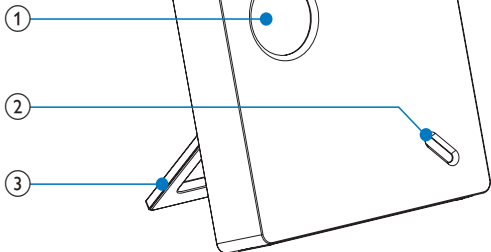

(C)

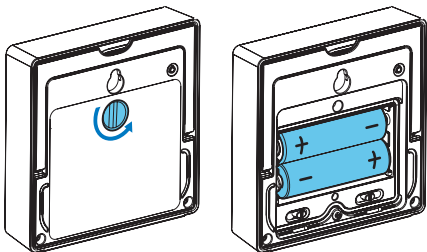

(D)

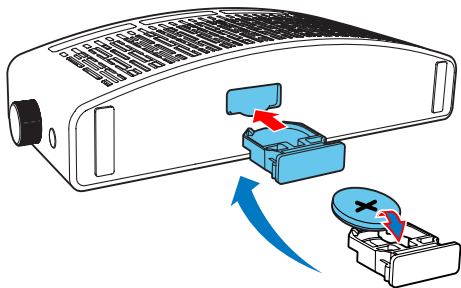

E

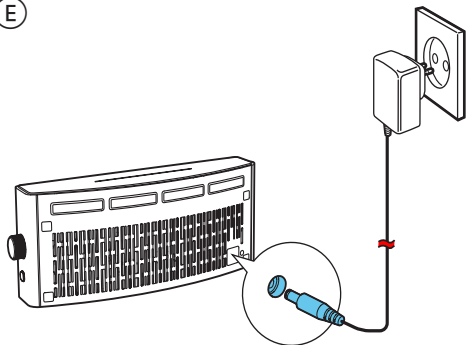

F

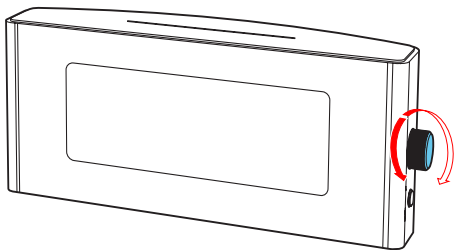

1 Belangrijk

- Lees deze instructies.
- Let op waarschuwingen.
- Volg alle instructies.
- Dek de ventilatieopeningen niet af. Installeer dit apparaat volgens de instructies van de fabrikant.
- Niet installeren in de nabijheid van warmtebronnen zoals radiatoren, warmeluchtroosters, kachels of andere apparaten (zoals versterkers) die warmte produceren.
- Plaats het netsnoer zodanig dat niemand erop trapt en het niet wordt afgeklemd, in het bijzonder bij stekkers, stopcontacten en het punt waar het netsnoer uit de klokradio komt.
- Gebruik uitsluitend door de fabrikant gespecificeerde toebehoren/accessoires.
- Haal de stekker van deze klokradio uit het stopcontact bij onweer of wanneer de klokradio gedurende langere tijd niet wordt gebruikt.
- Laat al het onderhoud verrichten door erkend onderhoudspersoneel. Onderhoud is vereist wanneer de klokradio, het netsnoer of de stekker is beschadigd, wanneer er vloeistof in de klokradio is gekomen of er een voorwerp op de klokradio is gevallen, wanneer de klokradio is blootgesteld aan regen of vocht, wanneer de klokradio niet goed functioneert of wanneer deze is gevallen.
- De klokradio mag niet vochtig of nat worden.
- Plaats niets op de klokradio dat gevaar kan opleveren, zoals een glas water of een brandende kaars.

- Wanneer de stekker van de Direct plug-in-adapter wordt gebruikt om het apparaat los te koppelen, moet u ervoor zorgen dat u altijd goed bij de stekker kunt.

Risico op inslikken batterijen

- Het product of de afstandsbediening kan een knoopcelbatterij bevatten, die kan worden ingeslikt. Houd de batterij te allen tijde buiten het bereik van kinderen. Als deze wordt ingeslikt, kan de batterij ernstig letsel of de dood veroorzaken. Binnen twee uur van inname kunnen zich ernstige interne brandwonden voordoen.
- Als u vermoedt dat een batterij is ingeslikt of in een lichaamsonderdeel is gekomen, zoek dan onmiddellijke medische hulp.
- Wanneer u de batterijen vervangt, houd de nieuwe en gebruikte batterijen dan altijd buiten bereik van kinderen. Controleer of het batterijcompartiment volledig is gesloten nadat u de batterij hebt vervangen.
- Als het batterijcompartiment niet volledig kan worden gesloten, gebruik het product dan niet meer. Houd het product buiten bereik van kinderen en neem contact op met de fabrikant.

2 Uw klokradio

Gefeliciteerd met uw aankoop en welkom bij Philips! Registreer uw product op www.philips.com/welcome om optimaal gebruik te kunnen maken van de door Philips geboden ondersteuning.

Inleiding

Met deze klokradio kunt u:

- naar FM/MW-radio luisteren;

- twee alarmen instellen;
 - de tijd, datum, en binnen- en buitentemperatuur zien;
 - de tijdzone en zomertijd instellen; en
 - gewekt worden door een zoemer, de radio of vooraf opgeslagen natuurgeluiden.
-

Wat zit er in de doos?

Controleer de inhoud van het pakket:

- Apparaat (met knoopcelbatterij)
 - Sensor voor buitentemperatuur
 - Stroomadapter
 - Gebruikershandleiding
 - Snelstartgids
-

Overzicht van het apparaat (A)

① AL1/AL2

- Hiermee stelt u het alarm in.
- Hiermee geeft u de alarminstellingen weer.
- Hiermee activeert en deactiveert u de alarmtimer.

② Weergavedisplay

- Hiermee wordt de huidige informatie weergegeven.

③ DST

- Hiermee selecteert u de modus voor zomertijd (DST).

④ TIME ZONE

- Hiermee stelt u de tijdzone in.

⑤ DISPLAY

- Hiermee activeert u de instelmodus voor temperatuurweergave.

⑥ NATURE SOUND

- Hiermee activeert u de instelmodus voor natuurgeluiden.

⑦ AC 6V ~ 450mA

- Hiermee kunt u het apparaat op de netspanning aansluiten.

⑧ FM ANT

- De FM-ontvangst verbeteren.

⑨ TUNING MODE

- Hiermee selecteert u de modus voor afstemmen.

⑩ PRESET

- Hiermee selecteert u een voorkeuzezender.

⑪ FM/MW

- Hiermee selecteert u tuner als bron.

⑫ SET TIME/PROG

- Hiermee stelt u de tijd in.
- Hiermee programmeert u radiozenders.

⑬ SLEEP

- Hiermee stelt u de sleeptimer in.

⑭ Hoofdknop

- Hiermee past u het volume aan.
- Selectie bevestigen.
- Hiermee past u de instellingen aan.
- Hiermee deactiveert u het natuurgeluid.

⑮ SNOOZE/BRIGHTNESS

- Het alarm op snooze zetten.
- De helderheid van het display aanpassen.

Overzicht van de buitensensor (B)

- 1 Weergavedisplay**
 - Hier worden de buitentemperatuur en het RF-kanaal weergegeven.
- 2 LED-lampje**
 - Knippert wanneer gegevens naar het apparaat worden verzonden.
- 3 Sensorsteun**
- 4 Schuifknop °C/°F**
 - Hiermee kunt u schakelen tussen temperatuurweergave in Celsius (°C) en Fahrenheit (°F).
- 5 CHANNEL1/2/3**
 - Hiermee kiest u het RF-kanaal waarmee signalen worden overgebracht.
- 6 Slot voor het batterijcompartiment (met schroef)**
- 7 RESET**
 - Hiermee start u de overdracht opnieuw.

3 Aan de slag

Volg altijd de instructies in dit hoofdstuk op volgorde.

Batterij plaatsen



Let op

- Ontploffingsgevaar! Houd batterijen uit de buurt van hitte, zonlicht of vuur. Werp batterijen nooit in het vuur.
- Er bestaat explosiegevaar als de batterij onjuist wordt vervangen. Vervang de batterij uitsluitend met een batterij van hetzelfde of een gelijkwaardig type.
- De batterij bevat chemische stoffen en mag niet met het gewone huisvuil worden weggegooid.
- Houd kinderen uit de buurt van de batterij.

Batterijen in de sensor plaatsen ©



Opmerking

- Plaats geen oude en nieuwe of verschillende typen batterijen in het apparaat.

Voordat u de sensor gebruikt:

- 1** draai de schroef linksom om het batterijcompartiment te ontgrendelen.
- 2** plaats 2 AA-batterijen (niet meegeleverd) met de juiste polariteit (+/-) zoals aangegeven.
- 3** draai de schroef rechtsom om het batterijcompartiment te vergrendelen.

De batterij van het apparaat vervangen (D)



Opmerking

- U kunt alleen netspanning gebruiken als voeding. De al geïnstalleerde CR2032-batterij kan alleen een back-up maken van de instellingen van de klok en het alarm

Wanneer het pictogram voor 'batterij bijna leeg' wordt weergegeven, vervang dan de batterij zoals aangegeven.

Stroom aansluiten (E)



Let op

- Het product kan beschadigd raken! Controleer of het netspanningsvoltage overeenkomt met het voltage dat staat vermeld op de achter- of onderzijde van de klokradio.
- Risico van een elektrische schok! Wanneer u de wisselstroomadapter loskoppelt, moet u altijd de stekker uit het stopcontact halen. Trek nooit aan het snoer.



Waarschuwing

- Om het risico van brand of een elektrische schok zo veel mogelijk te beperken, mag deze klokradio niet worden blootgesteld aan regen of vocht.

Aansluiten en instellen

De tijd is in de fabriek ingesteld. Wanneer de klokradio wordt aangesloten, wordt de ingestelde tijd automatisch weergegeven. De ingebouwde lithiumbatterij houdt de klokinstelling vast, zelfs wanneer de stroomtoevoer wordt onderbroken.

Tijdzone selecteren

U kunt de tijdzone-instelling aanpassen aan uw locatie.

- 1** Druk in de stand-bymodus op **TIME ZONE**.
↳ Het huidige nummer van de tijdzone knippert op het display.
- 2** Draai aan de hoofdknop om de tijdzone (verstelbaar van -1 tot +12) in te stellen.
- 3** Druk ter bevestiging op de knop.

Voor Europa:

Western European Time (WET)	+0
Central European Time (CET)	+1 (standaard)
Eastern European Time (EET)	+2
Moscow Standard Time (MST)	+3

De klok instellen

Als de vooraf ingestelde tijd onnauwkeurig is, kunt u tijd en datum handmatig instellen.

- 1 Druk in de stand-bymodus op **SET TIME** om de modus voor het instellen van de klok te activeren.
↳ De uren cijfers gaan knipperen.
- 2 Draai de hoofdknop om het uur in te stellen.
- 3 Druk ter bevestiging op de knop.
↳ De minuten gaan knipperen.
- 4 Herhaal stap 2 en 3 om de minuten, 12/24-uursindeling, het jaar, de maand en de weergavemodus voor dag en maand in deze volgorde in te stellen.



Tip

- Als u in de instelmodus voor tijd en datum de knop 3 seconden ingedrukt houdt, slaat de klokradio de wijzigingen op en wordt de instelmodus gesloten.

4 Luisteren naar FM/MW-radio

Afstemmen op radiozenders



Tip

- Plaats de antenne zo ver mogelijk uit de buurt van de TV, videorecorder en andere stralingsbronnen.
- Trek voor een betere ontvangst de antenne volledig uit en pas de positie van de antenne aan tot u het sterkste signaal hebt gevonden.

- 1 Druk op **FM/MW** om de tunerbron FM of MW te selecteren.

- 2 Druk herhaaldelijk op **TUNING MODE** tot **[FIND]** (zoeken) knippert.
- 3 Draai de hoofdknop langzaam.
↳ De klokradio wordt automatisch afgestemd op een zender met een sterk ontvangstsignaal.
- 4 Druk ter bevestiging op de knop.
- 5 Herhaal stap 2 en 4 om op meer zenders af te stemmen.

Handmatig afstemmen op een zender:

- 1 Druk in de tunermodus herhaaldelijk op **TUNING MODE** tot **[STEP]** (stap) knippert.
- 2 Draai de knop langzaam om een frequentie te selecteren.

Radiostations automatisch opslaan

U kunt maximaal 20 FM-radiozenders en 10 MW-radiozenders opslaan.

- 1 Druk in de tunermodus herhaaldelijk op **TUNING MODE** tot **[AUTO]** (automatisch) knippert.
- 2 Draai de hoofdknop langzaam.
↳ De klokradio slaat alle beschikbare FM/MW-radiozenders op en stemt automatisch af op de eerste beschikbare zender.

Radiozenders handmatig opslaan

- 1 Hiermee stemt u af op een radiozender.
- 2 Druk op **PROG**.
↳ Het voorkeuzenummer gaat knippen.

- 3 Draai de hoofdknop om een nummer te selecteren.
- 4 Druk ter bevestiging op de knop.
↳ [DONE] (voltooid) wordt weergegeven.
- 5 Herhaal stap 1 t/m 4 om andere zenders op te slaan.



Opmerking

- Om een opgeslagen zender te verwijderen, slaat u op de desbetreffende locatie een andere zender op.

Een voorkeuzezender selecteren

Druk in de tunermodus op **PRESET** en draai de hoofdknop om een vooraf ingesteld nummer te selecteren.

Volume aanpassen (F)

5 Andere functies

Weergave binnen-/buitentemperatuur

Temperatuurweergave aanpassen

- 1 Druk op **DISPLAY**.
- 2 Draai aan de knop om een weergavemodus voor de temperatuur te kiezen:
 - de binnentemperatuur weergeven;

- de buitentemperatuur van kanaal 1/2/3 weergeven; of
- afwisselend de binnen- en buitentemperatuur weergeven.

3 Druk ter bevestiging op de knop.



- Als u wilt schakelen tussen temperatuurweergave in Celsius (°C) en Fahrenheit (°F), doet u dit met de schuifknop °C/°F in het batterijcompartiment van de sensor.
- Als het apparaat geen signaal van de sensor ontvangt, kan alleen de binnentemperatuur worden weergegeven.

De sensorontvangst verbeteren

Wanneer de batterij correct in de sensor is geplaatst, begint de sensor een RF-signaal naar het apparaat uit te zenden via kanaal 1/2/3.

De ontvangst van de sensor verbeteren:

- stel de **CHANNEL**-bediening in het batterijcompartiment van de sensor in.
- verklein de afstand tussen het apparaat en de sensor.
- druk op **RESET** op de sensor om de overdracht opnieuw te starten wanneer er plotseling een fout optreedt of zich een abnormale situatie voordoet.

Schakelen naar kanaal **2** of **3** voor de overdracht van het RF-signaal:

- 1** Druk op **DISPLAY**.
- 2** Draai de knop tot het bijbehorende pictogram wordt weergegeven.
- 3** Druk ter bevestiging op de knop.
- 4** Schakel de **CHANNEL**-bediening naar **2** of **3**.

- ↳ Het apparaat en de sensor ontvangen een signaal van kanaal 2 of 3 en geven vervolgens de buitentemperatuur weer.

Genieten van natuurgeluiden

Deze klokradio speelt realistische natuurgeluiden af: haan, bos, zee, regen, bel en vogel.

- 1 Druk op **NATURE SOUND**.
- 2 Draai de knop om een natuurgeluid te kiezen.
- 3 Druk ter bevestiging op de knop.
- 4 Draai de knop om het volume van het natuurgeluid in te stellen (0-8).



Tip

- Druk nogmaals op de knop om het natuurgeluid te deactiveren.

De alarmtimer instellen

Het alarm instellen

U kunt twee alarmen op verschillende tijden instellen.



Opmerking

- Controleer of de tijd goed is ingesteld.

- 1 Houd in de stand-bymodus **AL1/AL2** twee seconden ingedrukt om de instelmodus voor het alarm te activeren.
↳ De uren cijfers en **[AL1]/[AL2]** beginnen te knipperen.
 - 2 Draai de hoofdknop om het uur in te stellen.
 - 3 Druk op de hoofdknop om te bevestigen.
↳ De minutencijfers en **[AL1]/[AL2]** beginnen te knipperen.
 - 4 Herhaal stap 2 en 3 om de minuten in te stellen.
 - 5 Herhaal stap 2 en 3 om het alarm in te stellen voor de hele week, weekdays (maandag t/m vrijdag) of het weekend (zaterdag en zondag).
 - 6 Herhaal stap 2 en 3 om het alarm in te stellen op radio, zoemer of een natuurgeluid.
 - 7 Herhaal stap 2 en 3 om het alarmvolume in te stellen.
-

De alarmtimer activeren en deactiveren

- 1 Druk op **AL1/AL2** om de alarminstellingen weer te geven.
 - 2 Druk nogmaals op **AL1/AL2** om de alarmtimer te activeren of te deactiveren.
↳ **[AL1]/[AL2]** verschijnt als de alarmtimer is ingeschakeld en verdwijnt als deze is uitgeschakeld.
 - Als u het alarm wilt stoppen, druk dan op de desbetreffende knop **AL1/AL2**.
 - Het alarm wordt de volgende dag herhaald.
-

Alarm op snooze zetten

Druk als het alarm afgaat op **SNOOZE**.

- ↳ Het alarm gaat over op snooze en gaat negen minuten later opnieuw af.
-

De sleeptimer instellen

Deze klokradio kan automatisch overschakelen naar de stand-bymodus na een vooraf ingestelde periode.

- 1 Druk op **SLEEP**.
- 2 Draai de hoofdknop om de sleeptimer (in minuten) te selecteren.
- 3 Druk ter bevestiging op de knop.
↳ Wanneer de sleeptimer is geactiveerd, wordt **zZ** weergegeven.

Als u de sleeptimer wilt uitschakelen:

Draai in de instelmodus voor de sleeptimer de knop tot **[OFF]** (uit) wordt weergegeven en druk vervolgens op de knop.

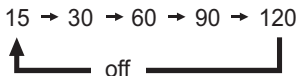

Modus voor DST (zomertijd) selecteren

Voor landen met zomertijd (DST) biedt de klokradio een DST-optie om de zomertijd aan te passen.

Houd in de stand-bymodus **DST** 3 seconden ingedrukt.

- ↳ De klok gaat een uur vooruit en **[DST]** wordt weergegeven.

De helderheid van het display aanpassen

Druk herhaaldelijk op **BRIGHTNESS** om verschillende helderheidsniveaus te selecteren: **[HI]** (hoog), **[MID]** (gemiddeld) en **[LOW]** (laag).

6 Productinformatie



Opmerking

- Productinformatie kan zonder voorafgaande kennisgeving worden gewijzigd.

Specificaties

Versterker

Nominaal uitgangsvermogen	0,6 W RMS
---------------------------	-----------

Tuner

Frequentiebereik	FM: 87,5 - 108 MHz MW: 531 - 1602 KHz
Gevoeligheid – mono, signaal-ruisverhouding 26 dB	FM: < 22 dBu MW: < 92 dBuV/M
Zoekgevoeligheid	FM: < 28 dBf MW: < 98 dBuV/M
Harmonische vervorming	FM: < 3% MW: < 5%
Signaal-ruisverhouding	FM: > 45 dB MW: > 40 dB

Algemene informatie

Netspanning	Model: AGC060V0450T; invoer: 220-240 V~, 50/60 Hz; uitvoer: AC 6 V, 450 MA
Stroomverbruik in werking	< 5 W
Stroomverbruik in stand-by	< 2 W
Afmetingen - Apparaat (b x h x d)	197 x 80 x 45 mm
Gewicht - Inclusief verpakking	0,9 kg
- Apparaat	0,5 kg

7 Problemen oplossen



Waarschuwing

- Verwijder de behuizing van dit apparaat nooit.

Probeer het apparaat nooit zelf te repareren. Hierdoor wordt de garantie ongeldig.

Als er zich problemen voordoen bij het gebruik van dit apparaat, controleer dan het volgende voordat u om service vraagt. Als het probleem onopgelost blijft, gaat u naar de website van Philips (www.philips.com/support). Als u contact opneemt met Philips, zorg er dan voor dat u het apparaat, het modelnummer en het serienummer bij de hand hebt.

Geen stroom

- Controleer of de stekker van de klokradio goed in het stopcontact zit.
- Zorg ervoor dat er stroom op het stopcontact staat.

De klokradio reageert niet

- Haal de stekker uit het stopcontact en steek deze er vervolgens weer in. Schakel de klokradio opnieuw in.

Slechte radio-ontvangst

- Houd de klokradio uit de buurt van andere elektronische apparaten om radiostoring te vermijden.
- Trek de FM-antenne helemaal uit en pas de positie aan.

Geen signaal van de sensor

- Controleer of de batterij correct in de sensor is geplaatst.
- Verklein de afstand tussen het apparaat en de sensor.
- Druk op **RESET** op de sensor om de overdracht opnieuw te starten.
- Schakel de signaaloverdracht naar een ander kanaal.

8 Kennisgeving



Dit product voldoet aan de vereisten met betrekking tot radiostoring van de Europese Unie.

Eventuele wijzigingen of modificaties aan het apparaat die niet uitdrukkelijk zijn goedgekeurd door WOOX Innovations kunnen tot gevolg hebben dat gebruikers het recht verliezen het apparaat te gebruiken.



Uw product is vervaardigd van kwalitatief hoogwaardige materialen en onderdelen die gerecycled en opnieuw gebruikt kunnen worden.



Als u op uw product een symbool met een doorgekruiste afvalcontainer ziet, betekent dit dat het product valt onder de EU-richtlijn 2002/96/EG.

Informeer naar het plaatselijke systeem voor de gescheiden inzameling van elektrische en elektronische producten.

Houd u aan de plaatselijke regels en gooi uw oude producten niet samen met uw gewone, huishoudelijke afval weg. Een goede afvalverwerking van uw oude product draagt bij aan het voorkomen van mogelijke schadelijke gevolgen voor het milieu en de volksgezondheid.



Uw product bevat batterijen die, overeenkomstig de Europese richtlijn 2006/66/EG, niet bij het gewone huishoudelijke afval mogen worden weggegooid. Informeer u over de lokale regels inzake de gescheiden ophaling van gebruikte batterijen. Een goede afvalverwerking draagt bij aan het voorkomen van schadelijke gevolgen voor het milieu en de volksgezondheid.

Milieu-informatie

Er is geen overbodig verpakkingsmateriaal gebruikt. We hebben ervoor gezorgd dat de verpakking gemakkelijk kan worden gescheiden in drie materialen: karton (de doos), polystyreen (buffer) en polyethyleen (zakken en afdekking).

Het systeem bestaat uit materialen die kunnen worden gerecycled en opnieuw kunnen worden gebruikt wanneer het wordt gedemonteerd door een gespecialiseerd bedrijf. Houd u aan de plaatselijke regelgeving inzake het weggooien van verpakkingsmateriaal, lege batterijen en oude apparatuur.



Opmerking

- Het typeplaatje bevindt zich aan de onderkant van het apparaat.

2014 © WOOX Innovations Limited. Alle rechten voorbehouden. Specificaties kunnen zonder voorafgaande kennisgeving worden gewijzigd. WOOX behoudt zich het recht voor om op elk gewenst moment producten te wijzigen en is hierbij niet verplicht eerdere leveringen aan te passen.



Specifications are subject to change without notice.
2014 © WOOX Innovations Limited. All rights reserved.
Philips and the Philips' Shield Emblem are registered
trademarks of Koninklijke Philips N.V. and are used
by WOOX Innovations Limited under license from
Koninklijke Philips N.V.

AJ7010_12_UM_V3.0

