

# beurer

FB 35

NL



**NL** Voetbad  
Gebruikshandleiding

## Inhoud

1. Ter kennisneming .....	3	5. Bediening .....	6
2. Reglementair gebruik .....	4	6. Bewaring en onderhoud .....	8
3. Veiligheidsvoorschriften .....	4	7. Technische gegevens.....	8
4. Apparaatbeschrijving.....	6	8. Afvalverwerking .....	8

## Geachte klant,

we zijn blij dat u hebt gekozen voor een product uit ons assortiment. Onze naam staat voor hoogwaardige en grondig gecontroleerde kwaliteitsproducten die te maken hebben met warmte, gewicht, bloeddruk, lichaamstemperatuur, hartslag, zachte therapie, massage en lucht.

Neem deze gebruikshandleiding aandachtig door, bewaar deze voor later gebruik, houd deze toegankelijk voor andere gebruikers en neem alle aanwijzingen in acht.

Met vriendelijke groet,  
Uw Beurer-team

## Leveringsinhoud

- Voetbad
- Deze gebruiksaanwijzing

### **WAARSCHUWING**

- Het apparaat is alleen bedoeld voor gebruik in huis/privégebruik en niet voor commerciële doeleinden.
- Dit apparaat kan worden gebruikt door kinderen van 8 jaar en ouder en door personen met beperkte fysieke, zintuiglijke of mentale vermogens of gebrek aan ervaring of kennis, wanneer zij het apparaat onder toezicht gebruiken of zijn geïnstrueerd over het veilige gebruik van het apparaat en zij de daaruit voortkomende gevaren begrijpen.
- Kinderen mogen niet met het apparaat spelen.
- Het apparaat mag niet door kinderen worden gereinigd of onderhouden, tenzij dit onder toezicht gebeurt.
- Als de netkabel van dit apparaat beschadigd raakt, moet deze door de fabrikant, diens klantenservice of een vergelijkbaar gekwalificeerd persoon worden vervangen om gevaarlijke situaties te voorkomen.
- Gebruik het apparaat niet meer wanneer hieruit water lekt.
- Het apparaat heeft een heet oppervlak. Personen die niet gevoelig zijn voor hitte moeten voorzichtig zijn bij het gebruik van dit apparaat.

## Verklaring van symbolen

De volgende symbolen worden in de gebruiksaanwijzing en op het typeplaatje gebruikt:



**WAARSCHUWING** Verwijzing naar verwondingsgevaar of gevaar voor uw gezondheid.



**LET OP** Verwijzing naar mogelijke schade aan apparaat/toebehoren.



**Verwijzing** Verwijzing naar belangrijke informatie.



Het apparaat is dubbel geïsoleerd en komt dus overeen met beveiligingsklasse 2.



Alleen in afgesloten ruimtes gebruiken.

## 1. Ter kennisneming

### Weldadig voor uw voeten

De voeten spelen in ons leven een dragende rol – ons complete lichaamsgewicht rust op hen. Daarom verdienen uw voeten een goede verzorging. Daarvoor heeft u vele mogelijkheden:

- **Kneippsche voetenbaden:** Koud-warme wisselbaden vormen de basis van de gezondheidsfilosofie van Sebastian Kneipp.
- **Voetreflexzonemassage:** De voetreflexzonemassage is een zeer geliefde massagetechniek, waarbij het de bedoeling is, door de behandeling van de voeten het gehele lichaam te beïnvloeden.
- **Voetenbubbelbad:** Een eenvoudige en geliefde toepassing voor de verzorging van de voeten thuis is het voetenbubbelbad! Met behulp van een voetenbubbelbad kunt u zelf actief en zo vaak u maar wilt iets goeds voor uw voeten doen!

Dit voetenbubbelbad heeft een uitgebreide uitrusting:

- Massageondersteunend voetbed,
- 3 uitwisselbare opzetstukken voor de voetverzorging:
  - Massage-opzetstuk,
  - Borstels,
  - Eeltverwijderaar,
- 3 functieniveaus Vibratiemassage, bruismassage en op de gewenste temperatuur brengen van het water,
- Infraroodlichtpunten.

Ontspan u zich en uw voeten bij het gebruik van dit voetenbad. Het kan de volgende weldadige werkingen ontplooiën:

- Stimulatie van de doorbloeding.
- Bevordering van de celregeneratie.
- Revitalisering en activering van de voeten.
- Los maken van verkrampde spieren.



### Verwijzing

Warme voetenbaden met arnica, rozemarijn of zeezoutextracten brengen de bloedsomloop op gang. Lauwwarme voetenbaden met lavendel of tijm werken ontspannend en zijn een weldaad voor vermoeide voeten.

## 2. Reglementair gebruik

Dit apparaat is uitsluitend bestemd voor de verzorging van uw voeten.



### WAARSCHUWING

Gebruik het voetbad

- niet bij een ziekelijke verandering of verwonding in het voetgedeelte (bijv. open wonden, wratten, voetschimmel),
- niet bij dieren,
- nooit langer dan 40 minuten (gevaar voor oververhitting) en laat het apparaat voordat u het opnieuw gebruikt minstens 15 minuten afkoelen.

Raadpleeg voor het gebruik van deze tandenborstel uw arts, vooral

- indien u twijfelt of het voetbad voor u geschikt is,
- wanneer u aan een ernstige ziekte lijdt of een operatie aan uw voet hebt ondergaan,
- bij diabetes, trombose,
- als u last hebt van een been- of voetaandoening (bijvoorbeeld spataderen, aderontstekingen),
- bij pijn met onbekende oorzaak.

Het apparaat is uitsluitend bestemd voor het in deze gebruiksaanwijzing aangegeven doel. De fabrikant kan niet aansprakelijk worden gesteld in geval van schade die door ondeskundig of lichtzinnig gebruik is ontstaan.

## 3. Veiligheidsvoorschriften

Lees deze gebruiksaanwijzing zorgvuldig door! Het niet naleven van de volgende aanwijzingen kan schade aan personen en goederen veroorzaken. Bewaar de gebruiksaanwijzing en zorg ervoor, dat andere gebruikers hiertoe ook toegang hebben. Geef deze gebruiksaanwijzing door wanneer u het apparaat doorgeeft.



### Verwijzing

- Houd de verpakking buiten het bereik van kinderen. Verstikkingsgevaar.
- Stel vóór gebruik vast of het apparaat en de accessoires geen zichtbare schade vertonen. Gebruik het apparaat in twijfelgevallen niet en neem contact op met uw dealer of met de vermelde klanten service.
- Schakel het apparaat direct uit wanneer er tijdens het gebruik een storing mocht optreden, en haal de stekker uit het stopcontact. Repareer het apparaat niet zelf, maar raadpleeg de klantenservice van Beurer. Door ondeskundige reparaties kunnen er voor de gebruiker aanzienlijke gevaren ontstaan.
- Niet aan het netsnoer trekken, het niet verdraaien of dubbelknikken. Geen naalden of scherpe voorwerpen erin steken.
- Let erop dat het netsnoer niet over scherpe of puntige voorwerpen wordt gelegd of getrokken.
- Steek de stekker in een stopcontact dat is beschermd tegen vocht, nattigheid en spatwater.
- Houd kinderen bij gebruik van dit apparaat onder toezicht.
- Om te vullen mag u het voetenbad niet in douchebak, badkuip of wasbak zetten.
- Open in geen geval de behuizing.
- Gebruik het apparaat niet meer wanneer het gevallen is of op andere wijze schade heeft opgelopen.
- Reparaties aan elektronische apparatuur mag slechts door vaklieden worden uitgevoerd. Door ondeskundige reparaties kan aanzienlijk gevaar voor de gebruiker ontstaan. Richt u zich voor reparaties tot de klantenservice of tot een geautoriseerde handelaar.

## Stroomschok



### WAARSCHUWING

Zoals elk elektrisch apparaat moet ook dit voetbad voorzichtig en omzichtig worden gebruikt, om het risico van een elektrische schok te vermijden.

Gebruik het apparaat daarom

- alleen met de op het apparaat vermelde netspanning,
- nooit, als het apparaat of toebehoren zichtbare schade heeft,
- niet tijdens onweer.

Schakel het apparaat in het geval van defecten direct uit en ontkoppel deze van de stroomaansluiting. Trek niet aan de stroomkabel om de stekker uit het stopcontact te verwijderen. Houd of draag het apparaat nooit aan de stroomkabel. Houd afstand tussen de kabels en warme oppervlakken.

U mag het voetbad nooit op het elektriciteitsnet aansluiten wanneer uw voeten al in het water zijn. Bij een beschadiging van het apparaat kan dit tot levensgevaarlijke elektrische schokken leiden.



Let erop, dat de stekker en de kabel niet met water of andere vloeistoffen in contact komen.

Gebruik het apparaat daarom

- uitsluitend binnenshuis in droge ruimten (bijv. nooit in de badkamer, sauna),
- uitsluitend met droge handen.

Dompel het apparaat nooit onder water. Grijp in geen enkelgeval naar een apparaat wat in het water is gevallen. Neem direct de stekker uit het stopcontact.

## Brandgevaar



### WAARSCHUWING

Bij niet vakkundig gebruik resp. gebruik niet volgens de beschikbare gebruiksaanwijzing bestaat eventueel brandgevaar!

Gebruik het massageapparaat daarom

- nooit zonder toezicht, vooral wanneer er kinderen in de buurt zijn,
- nooit onder een afdekking, bijv. een deken of een kussen,
- nooit in de buurt van benzine of andere lichtontvlambare stoffen.

## Toepassing



### LET OP

- Na ieder gebruik en voor iedere reiniging moet het apparaat worden uitgeschakeld en uitgenomen.
- Bescherm het apparaat tegen hoge temperaturen.
- Ga niet in het voetbad staan.
- Het apparaat mag tijdens het vullen niet op het elektriciteitsnet zijn aangesloten.
- Schakel het apparaat altijd uit en haal de stekker uit het stopcontact, voordat u het wilt verplaatsen of reinigen.
- Houd er rekening mee dat sommige badtoevoegingen in combinatie met de bruismassage sterk kunnen schuimen. Laat het voetbad daarom niet onbeheerd achter en schakel het in geval van overmatige schuimvorming onmiddellijk uit.

## 4. Apparaatbeschrijving

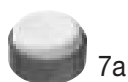
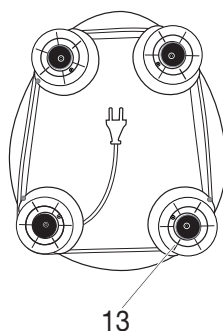
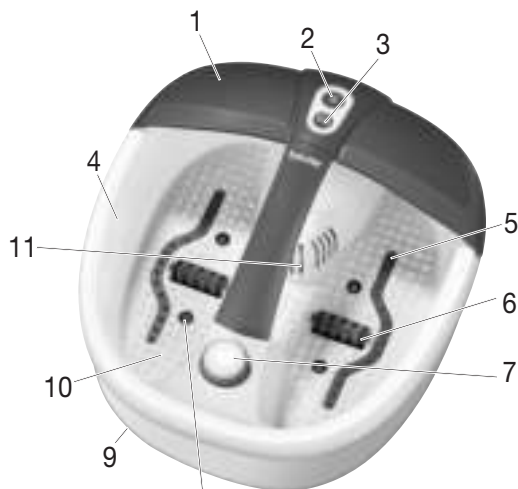

7a



7b



7c



12

1. Spatschild
2. Functietoets 
3. Functietoets 
4. Inhoudsmarkering
5. Bruisstrip
6. Massage-rolopzetstuk
7. Verwisselbare pedicure-opzetstukken
  - a Eeltverwijderaar
  - b Borstel
  - c Massageopzetstuk
8. Infraroodlichtpunten
9. Rubberen voetjes (onderzijde apparaat)
10. Voetbed met massagefunctie
11. Filterafdekking
12. Afneembaar aromafilter
13. Kabelspoel (onderzijde apparaat)



## 5. Bediening

### Ingebruikname



- Verwijder de verpakking.
- Controleer het apparaat, de stroomstekker en alle kabels op beschadigingen.
- Vul het voetenbad voordat u de stekker in het stopcontact steekt met warm of koud water. U mag het voetenbad maximaal tot de inhoudsmarkering (ca. 2-3 cm hoog) vullen.
- Kabel struikelvrij neerleggen.

In een gemakkelijke zithouding plaatst u uw voeten met lichte druk op het massageondersteunende voetenbed. Ga echter nooit in het voetenbad staan. Verschuiven van het apparaat wordt verhinderd door de gummivoetjes aan de onderzijde van het apparaat.

Het apparaat beschikt over twee massagefuncties:

- Functie 1 : bruismassage, infraroodlicht en watertemperatuurregeling
- Functie 2 : inschakelbare vibratiemassage



## **Bruismassage, infraroodlicht en watertemperatuurregeling**

- Om de bruismassage (met infraroodlicht en watertemperatuurregeling) in te schakelen, drukt u op de -toets.
- Om de bruismassage (met infraroodlicht en watertemperatuurregeling) weer uit te schakelen, drukt u nogmaals op de -toets.

Deze functies zijn alleen samen beschikbaar

## **Inschakelbare vibratiemassage**

Als de bruismassage met infraroodlicht en watertemperatuurregeling is geactiveerd, kunt u de vibratiemassage ook inschakelen. De vibratiemassage kan alleen in combinatie met de bruismassage met infraroodlicht en watertemperatuurregeling worden gebruikt. Het is niet mogelijk om de functie afzonderlijk te gebruiken.

- Om de vibratiemassage in te schakelen, drukt u op de -toets.
- Om de vibratiemassage weer uit te schakelen, drukt u nogmaals op de -toets.

## **Massageroller**

U bereikt een bijzonder massage-effect door uw voeten naar voren en achteren te bewegen op de 2 massagerollers die zijn geïntegreerd in het voetbed. Als u wilt, kunt u de massagerollers er ook uitnemen door de rollen stevig naar boven te trekken.

Let er bij het plaatsen van de rollen op dat de rolbevestiging omlaag gericht is, zoals in de afbeelding wordt weergegeven.

## **Verwisselbare opzetstukken**

Plaats het gewenste opzetstuk op de daarvoor bestemde voorziening.

Het **borstel-opzetstuk** kan worden gebruikt om de reflexzones in de voetzool te stimuleren.

Het **massage-opzetstuk** zorgt voor een aangename massage van de voeten en stimuleert de doorbloeding.

De **eeltverwijderaar** verwijdert de afgestorven huidcellen en eelt.

## **Magneetveld en infrarood**

Het voetenbad beschikt over 16 magneten en 4 infraroodlichtpunten die in het voetenbad zijn geïntegreerd en die de doorbloeding en de reflexzones stimuleren.

## **Afneembaar aromafilter**

Dankzij het afneembare aromafilter kunt u heel eenvoudig toevoegingen zoals badkristallen en badzout toevoegen. Verwijder hiervoor de filterafdekking (11) van het apparaat door deze naar boven toe te trekken. Verwijder het aromafilter (12).

Vul tot aan de markering aan de binnenzijde van het filter c.q. tot onder de eerste rij gaatjes badtoevoegingen bij. Bevestig het filter nu onder de filterafdekking. Let daarbij op de pijlmarkering op het filter en op het voetenbad. Deze markeringen geven de juiste positie van het filter weer. Beide pijlen moeten naar elkaar toe wijzen. Breng de filterafdekking weer aan. Na gebruik kan het filter eenvoudig verwijderd en gereinigd worden. Spoel het filter daarvoor af onder schoon water.

Let op de inhoudsmarkering op het filter en vul het filter maximaal tot deze markering.

Houd er rekening mee dat sommige badtoevoegingen in combinatie met de bruismassage sterk kunnen schuimen. Laat het voetenbad daarom niet onbeheerd achter en schakel het in geval van overmatige schuimvorming onmiddellijk uit.

### Verwijzing

- Door een bepaald punt op de voetzool te masseren kunnen de willekeurige organen in het lichaam beïnvloed worden. Het is echter aan te raden u voor de puntreflexzonemassage door literatuur en een arts te laten informeren om het voor u gewenste effect te bereiken.

Na gebruik verwijderd u het water via de smalle kant van het voetbad.

## 6. Bewaring en onderhoud

Na gebruik spoelt u het apparaat met leidingwater uit.

U kunt het bubbelmassage voetenbad met een mild huishoudelijk schoonmaakmiddel (niet-schuimend) uitwassen, zoals neutrale azijn.

Om de luchtleidingen te drogen, schakelt u de bruisstand na de reiniging ca. 10 seconden zonder water in. Druppels die daarbij vrijkomen, kunt u met een doek afvegen.

### Verwijzing

- Pas op dat er geen water in het binnenste van het apparaat komt!
- Bewaar het voetbad in de originele verpakking op een droge plaats.
- Laat het apparaat niet gedurende langere tijd open staan.

## 7. Technische gegevens

Netaansluiting 220-240 V ~ 50/60 Hz 140 W

## 8. Afvalverwerking

Verwijder het apparaat conform de EU-richtlijn voor afgedankte elektrische en elektronische apparatuur – WEEE (Waste Electrical and Electronic Equipment).

Neem bij vragen contact op met de verantwoordelijke instanties voor afvalverwijdering in uw gemeente.

