

SAMSUNG

GEBRUIKSAANWIJZING

SM-R400N

Dutch. 09/2023. Rev.1.0

www.samsung.com

Inhoud

Aan de slag

- 3 Over de Galaxy Buds FE
- 4 Indeling en functies van het apparaat
- 6 De oortjes voorbereiden op gebruik
- 8 De batterij opladen
- 12 De betekenis van de batterij-indicatorlampjes

De oortjes gebruiken

- 14 De oortjes verbinden met een mobiel apparaat.
- 18 De oortjes dragen
- 20 De aanraakfunctie van de oortjes gebruiken
- 23 De stand Ruisonderdrukking gebruiken
- 24 Naar muziek luisteren
- 25 De equalizer gebruiken
- 26 Belfuncties gebruiken
- 27 Bixby

Galaxy Wearable-app

- 29 Inleiding
- 30 De oortjes verbinden en de verbinding verbreken
- 31 Instellingen voor de Galaxy Buds FE configureren

Kennisgevingen over gebruik

- 37 Voorzorgsmaatregelen voor gebruik van het apparaat
- 38 Opmerkingen over de inhoud van de verpakking en de accessoires
- 39 Voorzorgsmaatregelen voor gebruik van de oortjes
- 40 De Galaxy Buds FE schoonmaken en beheren
- 41 De oortjes opnieuw opstarten
- 42 Oortjes koppelen

Bijlage

- 43 Problemen oplossen
- 47 De batterij verwijderen

Aan de slag

Over de Galaxy Buds FE

Galaxy Buds FE zijn draadloze oortjes die u met uw mobiele apparaat kunt verbinden, waarna u naar muziek kunt luisteren of inkomende oproepen kunt beantwoorden terwijl u zich met andere activiteiten bezighoudt, zoals sporten.



Gebruik de oortjes niet in gebieden met veel verkeer, zoals bij wegen of oversteekplaatsen. Als u dit wel doet, kan dit ongevallen veroorzaken wegens vertraagde reactiesnelheden.

Indeling en functies van het apparaat

Oortje

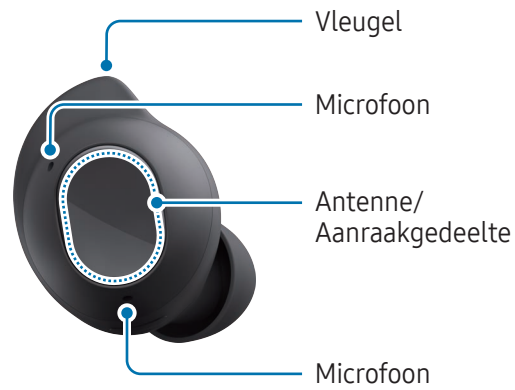

Vleugel

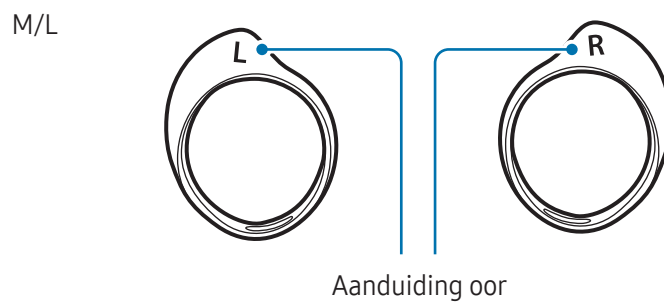
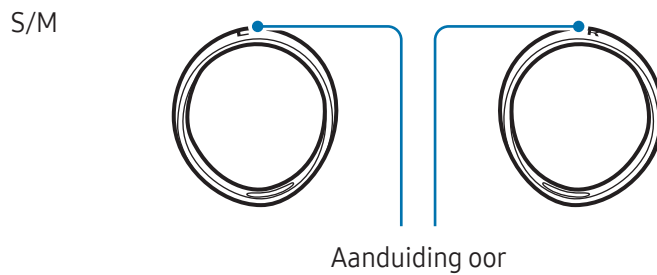

Oplaaddoosje

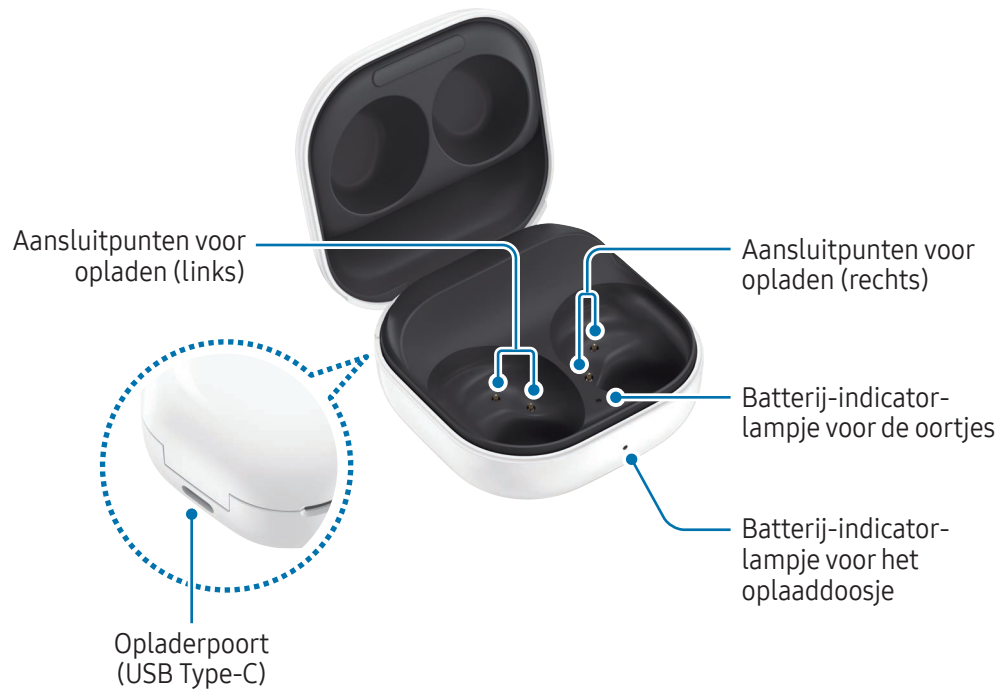

- Gebruik het apparaat op een plaats zonder magnetische interferentie, zodat het apparaat normaal kan werken.
- Uw apparaat en sommige accessoires (los verkrijgbaar) bevatten magneten. Houd het uit de buurt van creditcards, geïmplanteerde medische apparatuur en andere apparaten die door magneten kunnen worden beïnvloed. Zorg er in het geval van medische apparaten voor dat u uw apparaat op meer dan 15 cm afstand houdt. Stop met het gebruik van uw apparaat als u vermoedt dat er storing is met uw medische apparaat en raadpleeg uw arts of de fabrikant van het medische apparaat.
- Als u een medisch implantaat in uw hart hebt, stop uw apparaat dan niet in een zak die in de buurt van uw geïmplanteerde apparaat is, zoals uw borstzak of binnenzak van uw jas.
- Houd een veilige afstand aan tussen voorwerpen die door magneten worden beïnvloed en uw apparaat of sommige accessoires (apart verkrijgbaar) die magneten bevatten. Voorwerpen zoals creditcards, paspoorten, toegangskarten, instapkaarten of parkeerkaarten kunnen beschadigd of uitgeschakeld worden door de magneten in het apparaat.



Als u de oortjes gebruikt terwijl ze kapot zijn, loopt u risico op letsel. Gebruik de oortjes pas weer nadat ze zijn gerepareerd bij een Samsung Servicecenter of een geautoriseerd servicecenter.



- Als de aanraakgevoelige sensor vuil is, kan de werking van de sensor worden verstoord. Maak de sensor schoon voor u de oortjes gaat dragen.
- Als er zweet of een andere vloeistof op de aansluitpunten voor opladen zit, kan er corrosie op de Galaxy Buds FE ontstaan. In dit geval moet u deze schoonmaken voordat u ze in het oplaaddoosje plaatst.
- Zorg dat er geen water in contact komt met het aanraakgedeelte. De aanraakfunctie werkt mogelijk niet goed in vochtige omstandigheden of indien blootgesteld aan water.

De oortjes voorbereiden op gebruik

Een oordopje aan het oortje bevestigen



- Plaats de oortjes niet zonder oordopjes in uw oren. Als u dat wel doet, kan dat pijn doen aan uw oren.
- Zorg ervoor dat u bij het bevestigen of losmaken van het oordopje er niet te hard aan trekt. Hierdoor kan het oordopje scheuren.
- Duw niet te hard op het oordopje en draai dit niet. Hierdoor kan het oordopje beschadigd raken.

- 1 Kies het oordopje dat het beste in uw oor past.
- 2 Lijn het haakje aan de onderzijde van het oortje en de groef van het oordopje uit en bedek het haakje met het oordopje.



- Duw het oordopje helemaal naar binnen zodat het er niet uit komt.

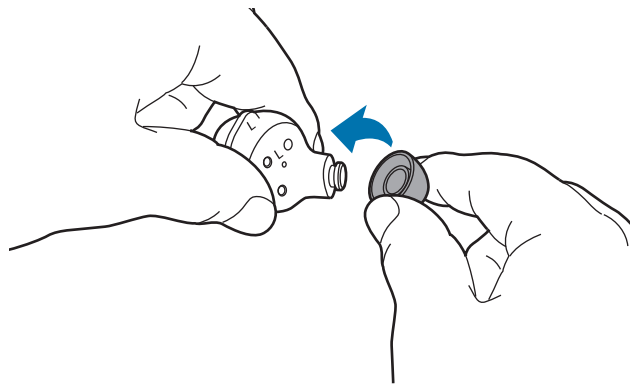

- 3 Volg dezelfde procedure voor het andere oortje.

Een vleugel aan het oortje bevestigen

- 1 Kies de vleugel die het beste in uw oor past.
- 2 Kies de vleugel voor het linker- of rechteroor.
- 3 Maak de groef van de vleugel vast aan de bevestigingshaak van de oortjes en bedek het oortje met de vleugel.

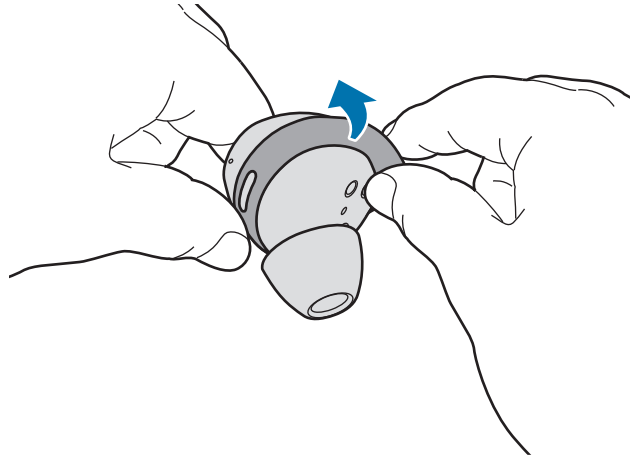

- ❗ • Plaats de oortjes niet zonder vleugels in uw oren. Als u dat wel doet, kan dat pijn doen aan uw oren.
- Zorg ervoor dat u bij het bevestigen of losmaken van de vleugel er niet te hard aan trekt. Hierdoor kan de vleugel scheuren.
- 👉 • Plaats de vleugels van de oortjes niet in de verkeerde richting in het oplaaddoosje. Dan passen de oortjes niet goed in uw oren.
- Controleer de links en rechts ingedrukte richtingsmarkeringen op de vleugels en de oortjes, en controleer of de vleugels zijn geplaatst, zoals aangegeven in de afbeelding.

S/M

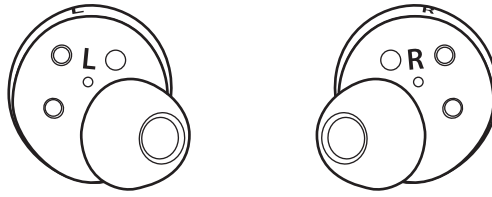

M/L

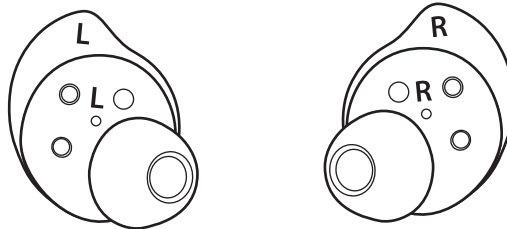

4 Volg dezelfde procedure voor het andere oortje.

De batterij opladen

Laad de batterij volledig op voordat u de oortjes voor het eerst gebruikt of als u deze langere tijd niet hebt gebruikt. De oortjes worden tijdens het opladen ingeschakeld. Als u de batterij voor het eerst oplaadt of als de batterij helemaal leeg is, moet deze minstens 10 minuten worden opgeladen voordat deze werkt.

Het oplaaddoosje heeft een ingebouwde batterij en wordt samen met de oortjes in het oplaaddoosje opgeladen als dit is aangesloten op de oplader.



Als u de oortjes in een volledig ontladen oplaaddoosje plaatst, kunnen ze geluid maken. Laad het oplaaddoosje voldoende op voordat u de oortjes plaatst.

1 Open het oplaaddoosje.

- Controleer of het om het linker- of rechter oortje gaat en plaats ze in de bijbehorende sleuven in het oplaaddoosje.

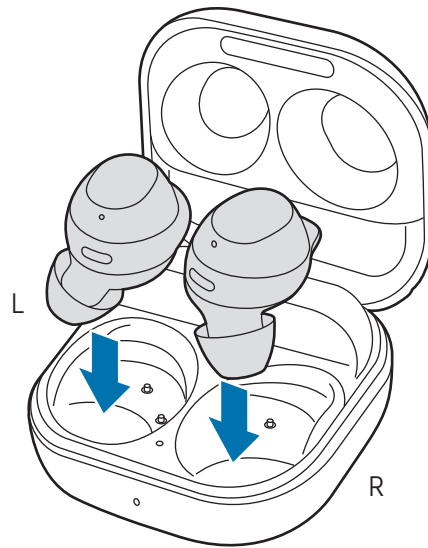

- Sluit het oplaaddoosje.

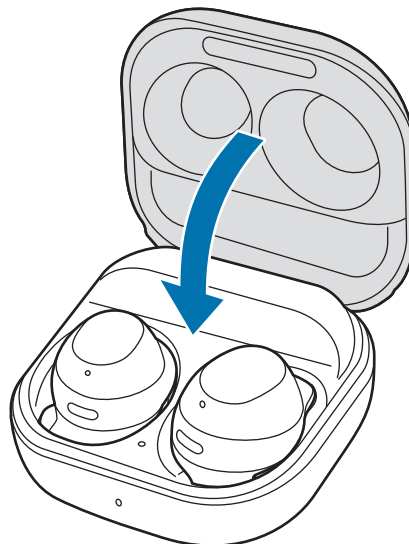

- 4 Sluit de USB-kabel aan op de oplader en sluit vervolgens de USB-kabel aan op de opladerpoort.

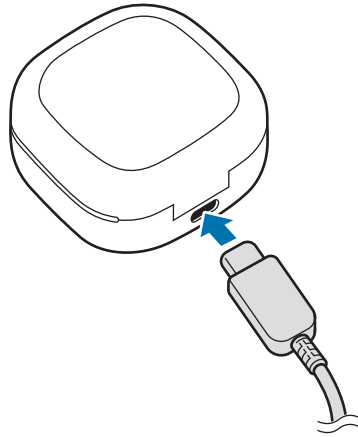

- 5 Sluit de oplader aan op een stopcontact.
De batterijen van de oortjes en het oplaaddoosje worden tegelijkertijd opgeladen.
- 6 Als de batterij volledig is opgeladen, koppelt u het oplaaddoosje los van de oplader. Koppel eerst de USB-kabel los van het oplaaddoosje en haal vervolgens de oplader uit het stopcontact.

Batterijniveau controleren

Verbind de oortjes met uw mobiele apparaat, open de **Galaxy Wearable**-app op uw mobiele apparaat en bekijk de batterijstatus van de oortjes en het oplaaddoosje. Raadpleeg [De oortjes verbinden met een mobiel apparaat](#). voor meer informatie.



-  Als de batterij bijna leeg is, wordt een melding weergegeven op het meldingscherm van uw mobiele apparaat.

Het batterijverbruik beperken

Bewaar de oortjes in een opgeladen oplaaddoosje als u ze niet gebruikt. Als u dit niet doet, blijft de aanraakgevoelige sensor werken en is dit van invloed op de gebruikstijd en het batterijverbruik.

Tips en voorzorgsmaatregelen voor het opladen van de batterij



Gebruik alleen door Samsung goedgekeurde opladers en kabels die speciaal zijn ontworpen voor uw Galaxy Buds FE. Als u een incompatibele oplader en kabel gebruikt, kan dit ernstig letsel of schade aan uw apparaat veroorzaken.



- Als u de oplader verkeerd aansluit, kan dit ernstige schade aan het oplaaddoosje veroorzaken. Schade die wordt veroorzaakt door verkeerd gebruik, valt niet onder de garantie.
- Gebruik alleen de USB-C-kabel die bij de Galaxy Buds FE is meegeleverd. Het oplaaddoosje kan beschadigd raken als u een micro-USB-kabel gebruikt.
- Als u de Galaxy Buds FE oplaadt terwijl de opladerpoort nat is, kunnen de Galaxy Buds FE beschadigd raken. Maak de opladerpoort volledig droog voordat u de Galaxy Buds FE oplaadt.



- Opladers worden apart verkocht.
- Om stroom te besparen moet u de oplader loskoppelen wanneer u deze niet gebruikt. De oplader beschikt niet over een aan/uit-schakelaar. U moet daarom de oplader uit het stopcontact halen wanneer u deze niet gebruikt, om te voorkomen dat u energie verspilt.
- Bij gebruik van een oplader raden we u aan een goedgekeurde oplader te gebruiken die de oplaadprestaties garandeert.
- Houd het oplaaddoosje gesloten wanneer u de oortjes opbergt of oplaadt of wanneer u het oplaaddoosje oplaadt.
- Als u de aansluitpunten voor opladen aanraakt tijdens het opladen van het oplaaddoosje, kan dit van invloed zijn op het opladen.
- Als er zweet of een andere vloeistof op de aansluitpunten voor opladen zit, kan er corrosie op de Galaxy Buds FE ontstaan. In dit geval moet u deze schoonmaken voordat u ze in het oplaaddoosje plaatst.
- Wanneer u de oortjes in het oplaaddoosje doet, zal het opladen automatisch starten en automatisch eindigen wanneer uw oortjes volledig zijn opgeladen.
- Het zal waarschijnlijk geen grote impact op de levensduur van uw Galaxy Buds FE, zelfs als u uw oortjes niet uit het oplaaddoosje haalt wanneer ze volledig zijn opgeladen.
- Als u uw Galaxy Buds FE lange tijd niet gebruikt, dient u ze op te bergen wanneer ze zijn opgeladen.
- Plaats de vleugels van de oortjes niet in de verkeerde richting in het oplaaddoosje. De oortjes worden niet opgeladen als ze niet goed in het oplaaddoosje worden geplaatst.



- Als u een andere stroombron dan de oplader gebruikt, zoals een computer, kan de oplaadsnelheid lager zijn wegens een lagere stroomsterkte.
- Tijdens het opladen, kunnen de Galaxy Buds FE en de oplader warm worden. Dit is normaal en heeft geen invloed op de levensduur of de prestaties van de Galaxy Buds FE. Als de batterij warmer wordt dan normaal, kan de oplader ophouden met opladen.
- Als de Galaxy Buds FE niet goed worden opgeladen, brengt u de Galaxy Buds FE en de oplader naar een Samsung Servicecenter of een geautoriseerd servicecenter.
- Buig de USB-kabel niet. Als u dat wel doet, kan de USB-kabel beschadigd raken of minder lang meegaan. Gebruik nooit een beschadigde USB-kabel.

De betekenis van de batterij-indicatorlampjes

De batterij-indicatorlampjes informeren u over de oplaadstatus van uw oortjes en het oplaaddoosje.

Het batterij-indicatorlampje van de oortjes bevindt zich in het oplaaddoosje en geeft de oplaadstatus van de oortjes aan. Het batterij-indicatorlampje van het oplaaddoosje bevindt zich aan de voorkant van het oplaaddoosje en geeft de oplaadstatus van het doosje aan.

Batterij-indicatorlampje voor de oortjes

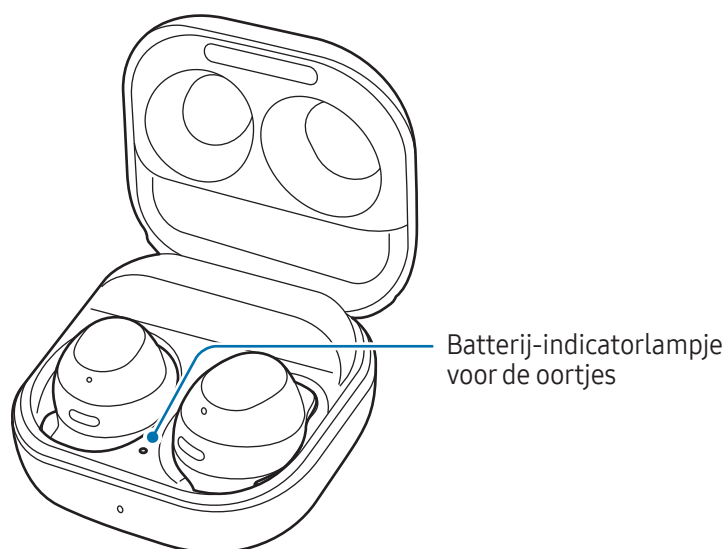

Kleur	Status
Brandt rood	• Opladen
Brandt groen	• Volledig opgeladen
Knippert rood	• Opladen geblokkeerd vanwege een abnormale temperatuur

Batterij-indicatorlampje voor het oplaaddoosje

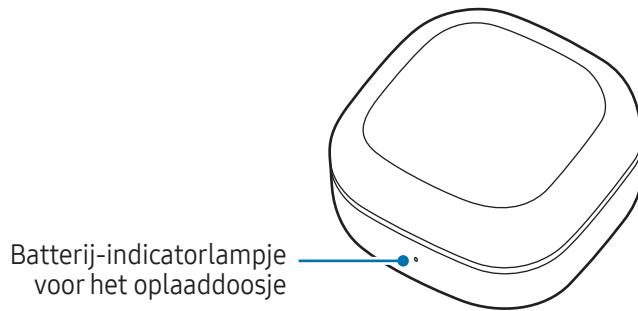

Kleur	Status
Brandt rood	<ul style="list-style-type: none"> Opladen
Brandt groen	<ul style="list-style-type: none"> Volledig opgeladen
Knippert rood	<ul style="list-style-type: none"> Opladen geblokkeerd vanwege een abnormale temperatuur
Knippert rood (knippert na het sluiten van het oplaaddoosje)	<ul style="list-style-type: none"> Batterij is bijna leeg (minder dan 10% lading)
Rood (blijft 5 seconden branden na het sluiten van het oplaaddoosje)	<ul style="list-style-type: none"> Batterijlading is laag (tussen 10% en 29%)
Geel (blijft 5 seconden branden na het sluiten van het oplaaddoosje)	<ul style="list-style-type: none"> Batterijlading is gemiddeld (tussen 30% en 59%)
Groen (blijft 5 seconden branden na het sluiten van het oplaaddoosje)	<ul style="list-style-type: none"> Batterij is voldoende opgeladen (meer dan 60%)



Als de batterij-indicatorlampjes niet werken zoals beschreven, koppelt u de oplader los van het oplaaddoosje en sluit u deze opnieuw aan.

De oortjes gebruiken

De oortjes verbinden met een mobiel apparaat.

Voordat u de verbinding tot stand brengt

- Laad het oplaaddoosje voldoende op.
- De Galaxy Wearable-app moet zijn geïnstalleerd op uw mobiele apparaat. Als de app niet is geïnstalleerd op uw mobiele apparaat, downloadt u de app in de **Galaxy Store** of **Play Store**.
-  • U kunt de Galaxy Wearable-app alleen downloaden op mobiele apparaten met Android OS-versie 8.0 (API 26) of hoger en die over minimaal 1,5 GB aan geheugen beschikken.
- U kunt de taal van de Galaxy Wearable-app wijzigen op uw mobiele apparaat. Open **Instellingen** op uw mobiele apparaat en tik op **Algemeen beheer** → **Taal**. Mogelijk wordt Engels standaard weergegeven als de geselecteerde taal in Instellingen niet wordt ondersteund door de Galaxy Wearable-app.

De oortjes voor het eerst verbinden met een mobiel apparaat van Samsung

- 1 Controleer of het om het linker- of rechter oortje gaat en plaats ze in de bijbehorende sleuven in het oplaaddoosje.

Als het batterij-indicatorlampje voor de oortjes niet knippert, sluit u het oplaaddoosje aan op de oplader en laadt u ze langer dan 10 minuten op.

- 2 Sluit het oplaaddoosje.

- 3 Open het oplaaddoosje.

De oortjes schakelen automatisch over naar de Bluetooth-koppelstand en er wordt een pop-upvenster weergegeven op uw mobiele apparaat.

Als het pop-upvenster niet wordt weergegeven of als u verbinding wilt maken met een Android-toestel dat niet van Samsung is, kijkt u op [De oortjes verbinden met een mobiel apparaat dat niet van Samsung is, maar wel Android OS gebruikt \(of als het pop-upvenster voor het maken van verbinding niet wordt weergegeven\)](#).

 Wanneer het batterij-indicatorlampje van het oplaaddoosje rood knippert, verwijdert u de oortjes uit het oplaaddoosje en plaatst u ze weer in het doosje.

4 Tik op **Verbinden** op het pop-upvenster op uw mobiele apparaat en volg de instructies op het scherm om de verbinding tot stand te brengen.

Zodra de verbinding tot stand is gebracht, worden de oortjes automatisch verbonden met uw mobiele apparaat wanneer u het oplaaddoosje opent terwijl de oortjes erin zijn geplaatst.

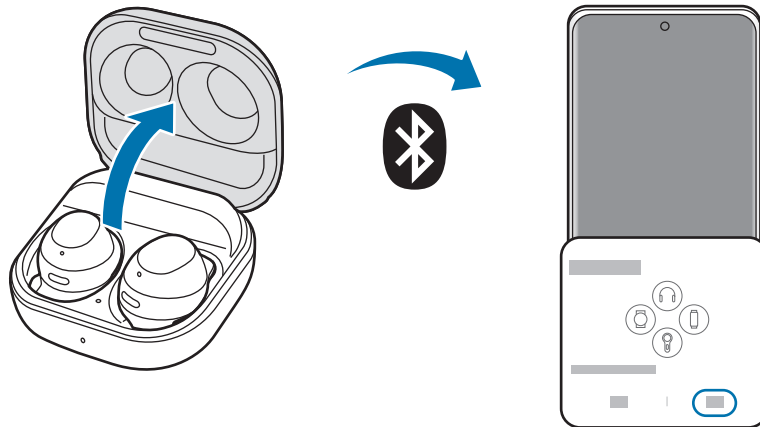

-  U kunt de Galaxy Wearable-app alleen downloaden op mobiele apparaten met Android OS-versie 8.0 (API 26) of hoger en die over minimaal 1,5 GB aan geheugen beschikken.
- Verbindingsmethoden kunnen verschillen afhankelijk van uw mobiele apparaat en softwareversie.
- Het pop-upvenster voor het maken van een verbinding verschijnt alleen op mobiele apparaten van Samsung met Android OS-versie 9.0 of hoger, en waarop de SmartThings-app is geïnstalleerd. Als het pop-upvenster niet verschijnt, moet u de SmartThings-app bijwerken naar de nieuwste versie.
- Het uiterlijk van het pop-upvenster kan verschillen afhankelijk van het verbonden mobiele apparaat.
- Als de oortjes binnen drie minuten geen verbinding maken met een mobiel apparaat, wordt de Bluetooth-koppelstand uitgeschakeld. Sluit en open het oplaaddoosje opnieuw. De oortjes schakelen over naar de Bluetooth-koppelstand.
- Zie [Verbinden met andere apparaten nadat de verbinding met het eerdere mobiele apparaat is verbroken](#) als u verbinding wilt maken met een ander mobiel apparaat nadat een verbinding is ingesteld.



- Wanneer u de oortjes verbindt met een mobiel apparaat dat is aangemeld bij een Samsung-account, worden de koppelingsgegevens van de oortjes gesynchroniseerd op de andere mobiele apparaten die hetzelfde Samsung-account gebruiken en hoeft u ze niet opnieuw te koppelen aan het begin. Als u andere apparaten die hetzelfde Samsung-account gebruiken, wilt verbinden met de oortjes, opent u op de mobiele apparaten die u wilt verbinden de **Instellingen**, tikt u op **Verbindingen** → **Bluetooth** en selecteert u de oortjes die zijn gesynchroniseerd via het Samsung account.
- Als er slechts één oortje is verbonden met uw mobiele apparaat, hoort u het geluid in mono. Het geluid schakelt automatisch over naar de stereostand als beide oortjes zijn verbonden met uw mobiele apparaat.
- Als de oortjes geen verbinding maken met een mobiel apparaat, het pop-upvenster voor het maken van verbinding niet verschijnt of uw mobiele apparaat de oortjes niet kan vinden, plaatst u ze in het oplaaddoosje en houdt u beide oortjes langer dan drie seconden ingedrukt om de Bluetooth-koppelstand handmatig in te schakelen. Als de Bluetooth-koppelstand is ingeschakeld, knippert het batterij-indicatorlampje voor de oortjes rood en groen.

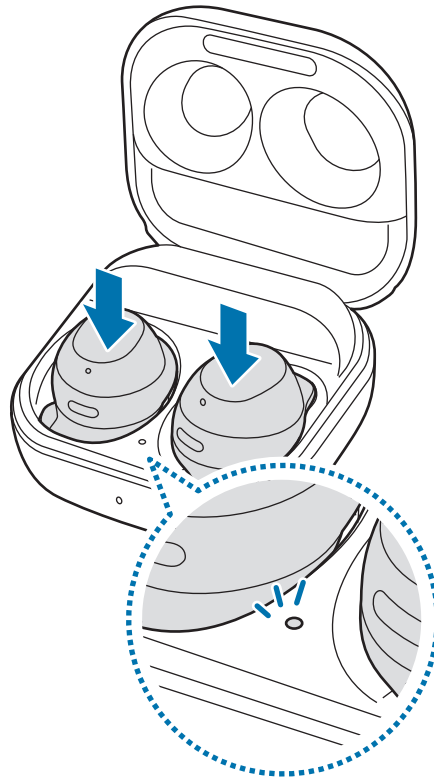

De oortjes verbinden met een mobiel apparaat dat niet van Samsung is, maar wel Android OS gebruikt (of als het pop-upvenster voor het maken van verbinding niet wordt weergegeven)



Als u verbinding maakt met een mobiel apparaat dat niet van Samsung is, maar wel het Android-besturingssysteem gebruikt, zijn sommige functies van de oortjes mogelijk niet beschikbaar en werken de oortjes mogelijk niet correct.

- 1 Controleer of het om het linker- of rechter oortje gaat en plaats ze in de bijbehorende sleuven in het oplaaddoosje.
Als het batterij-indicatorlampje voor de oortjes niet knippert, sluit u het oplaaddoosje aan op de oplader en laadt u ze langer dan 10 minuten op.
- 2 Sluit het oplaaddoosje.
- 3 Open het oplaaddoosje.
De oortjes schakelen automatisch over naar de Bluetooth-koppelstand.
- 4 Schakel op uw mobiele apparaat de Bluetooth-functie in om de oortjes met uw mobiele apparaat te verbinden. Open de **Galaxy Wearable**-app en volg dan de instructies op het scherm om de verbinding te voltooien.



Voorzorgsmaatregelen voor het gebruik van Bluetooth

- Om problemen te voorkomen wanneer u uw oortjes verbindt met een ander apparaat, plaatst u de apparaten dicht bij elkaar.
- Zorg ervoor dat uw oortjes en het andere Bluetooth-apparaat zich binnen het maximale Bluetooth-verbinding bereik bevinden (10 meter). De afstand kan variëren, afhankelijk van de omgeving waarin de apparaten worden gebruikt.
- Zorg ervoor dat er geen obstakels zijn tussen de oortjes en een verbonden apparaat, waaronder menselijke lichamen, muren, hoeken of hekken.
- Raak de Bluetooth-antenne van een verbonden apparaat niet aan.
- Bluetooth gebruikt dezelfde frequentie als bepaalde industriële, wetenschappelijke en medische producten en producten met laag stroomverbruik en er kan een storing optreden wanneer er verbinding wordt gemaakt in de buurt van dit soort producten.
- Sommige apparaten, vooral apparaten die niet door Bluetooth SIG zijn getest of goedgekeurd, zijn mogelijk niet compatibel met de oortjes.
- Gebruik de Bluetooth-functie niet voor illegale doeleinden (bijvoorbeeld voor het maken van illegale kopieën van bestanden of voor het afluisteren van communicatie voor commerciële doeleinden).

De oortjes dragen

Plaats de vleugels in uw oren en stel ze bij, zodat ze goed passen.

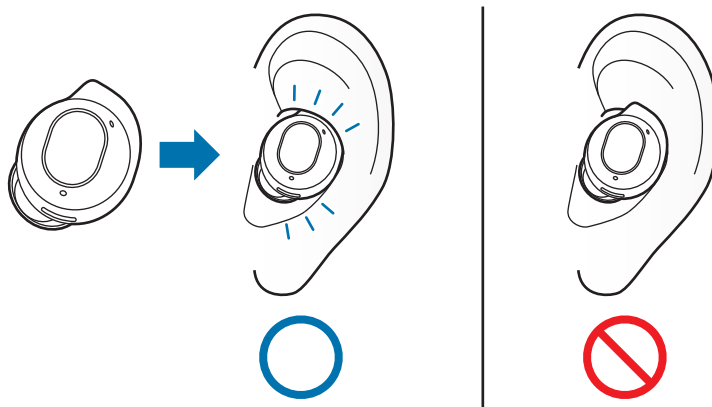

- Als de aanraakgevoelige sensor geen contact maakt met uw oor, werkt het oortje mogelijk niet. Gebruik de oordopjes die bij uw oren passen als u geen geluid hoort om aan te geven dat het oortje is gedetecteerd.
- Als de oortjes niet goed in uw oor zijn geplaatst, werken bepaalde functies mogelijk niet, zoals bellen via de oortjes. Gebruik een set oordopjes die in uw oren passen, zodat u de oortjes op de juiste manier kunt dragen.
- Volg alle weergegeven waarschuwingen en aanwijzingen op van bevoegd personeel op locaties waar het gebruik van draadloze apparaten is beperkt, zoals in vliegtuigen en ziekenhuizen.

- 1 Houd de boven- en onderkant van de oortjes vast en verwijder ze uit het oplaaddoosje.

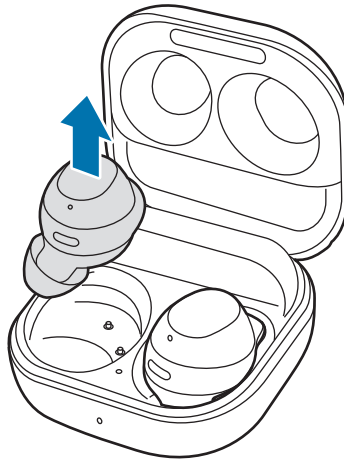

- 2 Controleer de richting van elk oortje.
- 3 Houd de oortjes met de vleugels naar boven gericht, zodat de opgedrukte richtingmarkeringen zichtbaar zijn en plaats de oortjes in uw oren totdat ze goed in uw oren passen.
- 4 Pas de oortjes aan door deze naar links of rechts te draaien, zodat ze comfortabel in uw oren zitten. De aanraakgevoelige sensoren detecteren automatisch dat u de oortjes draagt als u deze in uw oor hebt geplaatst. Vervolgens laat het oortje een geluid horen om aan te geven dat het oortje is gedetecteerd.

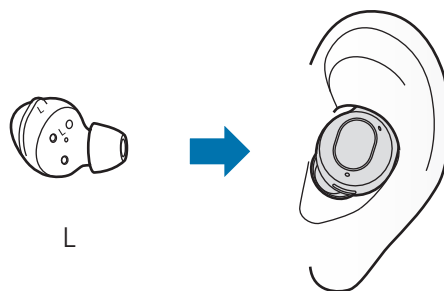

De aanraakfunctie van de oortjes gebruiken

Inleiding

Raak het oortje aan om muziek af te spelen of te stoppen, of om oproepen aan te nemen of te weigeren. U kunt ook instellen dat de oortjes andere acties uitvoeren bij aanraken.

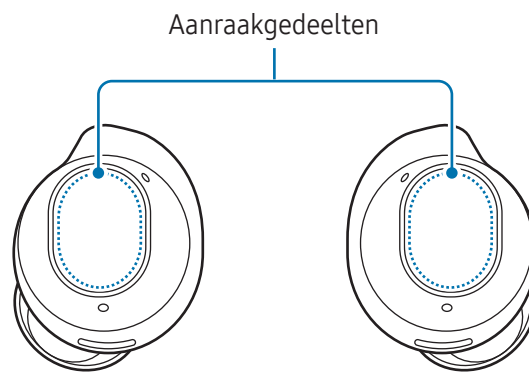

-  Druk niet te hard op de oortjes om pijn aan uw oren te voorkomen.
- Tik niet met iets scherp op de oortjes om beschadiging aan de aanraakgedeelten te voorkomen.
-  Als u een metalen voorwerp zoals een piercing in uw oor hebt, verwijdert u deze. Als een metalen voorwerp in contact komt met de oortjes, is het mogelijk dat de aanraakfunctie van de oortjes wordt verstoord of niet meer reageert.
- Als er zweet of vloeistof op de oortjes zit, maakt u ze schoon. Het is mogelijk dat de aanraakfunctie van de oortjes wordt verstoord of niet meer reageert vanwege zweet of vloeistof.
- Als u de aanraakfunctie van de oortjes gebruikt, bedek de gebieden die aangeraakt worden dan niet met uw haar. De aanraakfunctie kan hierdoor defect raken of niet meer reageren.
- Wanneer u de oortjes uit uw oren hebt gehaald, moet u voorzichtig zijn en de aanraakgedeelten niet aanraken. Als u dit wel doet, kunnen er per ongeluk functies worden gestart.

Informatie over acties bij aanraken

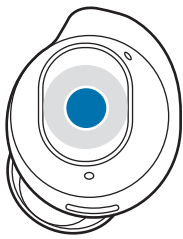

Eén keer aanraken

- Het nummer afspelen of pauzeren.
- Het gebruik van de functie Meldingen hardop voorlezen stoppen.



Twee keer aanraken

- Het volgende nummer afspelen.
- Een oproep aannemen of beëindigen.



Drie keer aanraken

- Het vorige nummer afspelen.
 - Als u het oortje drie keer drie seconden aanraakt nadat een nummer is gestart, wordt het vanaf het begin afgespeeld. Raak het oortje binnen drie seconden drie keer aan vanaf het moment waarop een nummer begint te spelen om het vorige nummer af te spelen.



Blijven aanraken

- Schakel de voorinstellingsfunctie in.
 - Deze is standaard ingesteld om de stand Ruisonderdrukking in te schakelen. Raadpleeg [Een functie voor ingedrukt houden activeren](#) voor meer informatie over het wijzigen van de functie die u wilt activeren.
- Een oproep weigeren.



- De acties bij aanraken van de oortjes zijn standaard ingesteld op één keer aanraken en blijven aanraken. Als u alle acties bij aanraken van de oortjes wilt gebruiken, opent u de **Galaxy Wearable**-app op uw mobiele apparaat en tikt u op **Aanraakbediening** om de bijbehorende functies te activeren.
- Als de oortjes geen verbinding maken met een mobiel apparaat, het pop-upvenster voor het maken van verbinding niet verschijnt of uw mobiele apparaat de oortjes niet kan vinden, plaatst u ze in het oplaaddoosje en houdt u beide oortjes langer dan drie seconden ingedrukt om de Bluetooth-koppelstand handmatig in te schakelen. Als de Bluetooth-koppelstand is ingeschakeld, knippert het batterij-indicatorlampje voor de oortjes rood en groen.

De aanraakfunctie van de oortjes vergrendelen

U kunt onbedoelde acties voorkomen door de aanraakfunctie van de oortjes te vergrendelen.

Activeren vanuit de Galaxy Wearable-app

Open de **Galaxy Wearable**-app op uw mobiele apparaat en tik op de schakelaar **Aanraakbediening** om deze functie uit te schakelen.

Activeren vanuit Instellingen



Deze functie is alleen beschikbaar op mobiele apparaten met Android 11 One UI-versie 3.1 en later.

- 1 Open de **Instellingen** op uw mobiele apparaat en tik op **Verbindingen** → **Bluetooth**.
- 2 Tik op  naast de naam van de oortjes onder **Gekoppelde apparaten**.
- 3 Tik op de schakelaar **Aanraakbediening** om deze functie uit te schakelen.

Activeren vanuit de widget

Voeg de **Galaxy Buds FE Manager**-widget toe aan het mobiele apparaat en tik op de knop om de aanraakfuncties van de oortjes te vergrendelen.

Een functie voor ingedrukt houden activeren

U kunt voor elk oortje een functie instellen voor ingedrukt houden om functies in te schakelen.

- 1 Open de **Galaxy Wearable**-app op uw mobiele apparaat, tik op **Aanraakbediening** en tik vervolgens op de schakelaar om deze functie in te schakelen.
- 2 Tik op de schakelaar **Aanraken en vasthouden** onder **Drie keer tikken** om deze functie in te schakelen.
- 3 Tik op **Aanraken en vasthouden** onder **Drie keer tikken** en selecteer functies voor ingedrukt houden voor elk oortje onder **Links** of **Rechts**.
 - **Ruisonderdrukking wisselen**: instellen dat de volgende ruisonderdrukkingfuncties worden in- of uitgeschakeld: actieve ruisonderdrukking en omgevingsgeluidsmodus. Raadpleeg [De stand Ruisonderdrukking activeren](#) voor meer informatie.
 - **Bixby**: een gesprek starten met een intelligente spraakassistentservice. Raadpleeg [Bixby gebruiken](#) voor meer informatie als u Bixby gebruikt.
 - **Volume omlaag / Volume omhoog**: het volume regelen.



- Als u de functie voor het regelen van het volume selecteert als de functie voor ingedrukt houden van de ene kant, wordt de functie voor ingedrukt houden van de andere kant ook automatisch voor het regelen van het volume ingesteld.
- Wanneer de functie voor het regelen van het volume al is geselecteerd en u de functie voor ingedrukt houden van een kant probeert te wijzigen, wordt de functie voor ingedrukt houden van de andere kant automatisch ingesteld op stand Ruisonderdrukking inschakelen.

De stand Ruisonderdrukking gebruiken

Inleiding

Er zijn twee standen voor ruisonderdrukking: actieve ruisonderdrukking en omgevingsgeluidsstand.

Schakel de functie voor actieve ruisonderdrukking in om het volume van de geluiden om u heen te verminderen. Gebruik deze functie wanneer u niet afgeleid wilt worden, bijvoorbeeld wanneer u naar muziek luistert. Schakel daarentegen de stand Omgevingsgeluid in om uw omgeving duidelijk te horen, zodat u mogelijk gevaarlijke situaties kunt waarnemen of de stem van een andere persoon kunt horen tijdens een gesprek.



Als de microfoon (de buitenste microfoon terwijl u de oortjes draagt) en het gebied daaromheen volledig zijn afgedekt, kan er feedback optreden wanneer u de modus voor ruisonderdrukking activeert.



U kunt de stand Ruisonderdrukking alleen inschakelen wanneer u beide oortjes in uw oren draagt.

De stand Ruisonderdrukking activeren

Activeren vanuit de oortjes

Zorg ervoor dat de functie voor ingedrukt houden is ingesteld op **Ruisonderdrukking wisselen** en blijf het oortje aanraken.

De volgende ruisonderdrukkingsfuncties worden gestart: actieve ruisonderdrukking en omgevingsgeluidsmodus.



Als de functie voor ingedrukt houden is ingesteld op **Ruisonderdrukking wisselen** en een optie met Uit bevat, kan de ruisonderdrukkingsfunctie worden uitgeschakeld. Tik op  naast **Ruisonderdrukking wisselen** om de optie te controleren die u hebt geselecteerd.

Activeren vanuit de Galaxy Wearable-app

Open de **Galaxy Wearable**-app op uw mobiele apparaat en tik op **Ruisonderdrukking inschakelen** of **Omgevingsgeluid**.

Activeren vanuit Instellingen

 Deze functie is alleen beschikbaar op mobiele apparaten met Android 11 One UI-versie 3.1 en later.

- 1 Open de **Instellingen** op uw mobiele apparaat en tik op **Verbindingen** → **Bluetooth**.
- 2 Tik op  naast de naam van de oortjes onder **Gekoppelde apparaten**.
- 3 Tik op **Ruisonderdrukking inschakelen** of **Omgevingsgeluid** om deze functie in te schakelen.

Activeren vanuit de widget

Voeg de **Galaxy Buds FE Manager**-widget toe aan het mobiele apparaat en tik op de knop om de stand Ruisonderdrukking in te schakelen.

Naar muziek luisteren

U kunt luisteren naar muziek die op uw mobiele apparaat is opgeslagen door de oortjes met het mobiele apparaat te verbinden. U kunt muziek streamen die wordt afgespeeld vanaf het verbonden mobiele apparaat.

Open op uw mobiele apparaat een app voor het afspelen van muziek en speel de muziek af.

 Als u via de oortjes naar muziek luistert en de oortjes op de grond legt, dan kan de muziek blijven afspelen. Dezelfde situatie kan zich ook voordoen als de batterij van het oplaaddoosje volledig is ontladen.

Het nummer afspelen of pauzeren

Tik op het oortje om het nummer af te spelen of te pauzeren.

Het volgende nummer afspelen

Dubbeltik op het oortje om het volgende nummer af te spelen.

Het vorige nummer afspelen

Tik drie keer op het oortje om het vorige nummer af te spelen.



Als u het oortje drie keer drie seconden aanraakt nadat een nummer is gestart, wordt het vanaf het begin afgespeeld. Raak het oortje binnen drie seconden drie keer aan vanaf het moment waarop een nummer begint te spelen om het vorige nummer af te spelen.

Het volume regelen

U kunt het volume ook regelen door het oortje aan te raken en ingedrukt te houden als u dit hebt ingesteld als functie voor ingedrukt houden.



- Regel het volume via uw verbonden mobiele apparaat als het geluid in uw oortjes te zacht is en het volume al op de hoogste stand is ingesteld.
- Als u de oortjes verbindt met uw mobiele apparaat terwijl u naar muziek luistert, kan het volume veranderen.
- Als u de functie voor het regelen van het volume selecteert als de functie voor ingedrukt houden van de ene kant, wordt de functie voor ingedrukt houden van de andere kant ook automatisch voor het regelen van het volume ingesteld.

- 1 Open de **Galaxy Wearable**-app op uw mobiele apparaat, tik op **Aanraakbediening** en tik vervolgens op de schakelaar om deze functie in te schakelen.
- 2 Tik op de schakelaar **Aanraken en vasthouden** onder **Drie keer tikken** om deze functie in te schakelen.
- 3 Tik op **Aanraken en vasthouden** onder **Drie keer tikken** en selecteer **Volume omlaag** of **Volume omhoog** onder **Links** of **Rechts**.
- 4 Houd het rechteroortje ingedrukt en laat het weer los wanneer u het gewenste hogere volume hebt bereikt.
Houd het linkeroortje ingedrukt en laat het weer los wanneer u het gewenste lagere volume hebt bereikt.

De equalizer gebruiken

U kunt kiezen uit zes verschillende opties van de equalizer en genieten van dezelfde muziek met een ander en uniek geluid.

Open de **Galaxy Wearable**-app op uw mobiele apparaat, tik op **Instellingen voor oortjes** → **Equalizer** en selecteer de gewenste optie.

Belfuncties gebruiken

Als u de oortjes draagt terwijl ze zijn verbonden met een mobiel apparaat, kunt u oproepen vanaf het mobiele apparaat aannemen en beheren.



- Als u via spraakbericht geen melding krijgt van het telefoonnummer van de inkomende oproep of de naam die in uw contacten is opgeslagen, opent u de **Telefoon**-app op uw mobiele apparaat en tikt u op  → **Instellingen** → **Oproepen aannemen en beëindigen**. Tik vervolgens op de schakelaar **Naam van beller hardop voorlezen** om deze functie in te schakelen.
- Als de aanraakfunctie van de oortjes niet werkt, opent u de **Galaxy Wearable**-app op uw mobiele apparaat, tikt u op **Aanraakbediening** en schakelt u de opties onder **Oproepcontrols** in.

Een oproep aannemen of weigeren

Wanneer er een oproep binnenkomt terwijl u de oortjes draagt, geven ze een geluidssignaal en wordt u via een spraakbericht geïnformeerd over het telefoonnummer van de inkomende oproep of de naam die is opgeslagen in uw contacten.

Dubbeltik op het oortje om de oproep aan te nemen.

Als u de oproep wilt weigeren, blijft u het oortje aanraken.

Een oproep beëindigen

Dubbeltik op het oortje om de huidige oproep te beëindigen.

Bixby

Inleiding

Bixby is een gebruikersinterface waarmee u uw apparaat gemakkelijker kunt gebruiken.

U kunt met Bixby praten of tekst typen. Bixby start een functie die u aanvraagt of geeft de gewenste informatie weer op het verbonden mobiele apparaat. Ga naar www.samsung.com/bixby voor meer informatie.



- Deze functie is alleen beschikbaar als er verbinding is met een mobiel apparaat dat Bixby ondersteunt.
- Er zijn maar een paar talen beschikbaar afhankelijk van de Bixby-versie die is ingesteld op uw mobiele apparaat. Sommige functies zijn mogelijk niet beschikbaar, afhankelijk van uw regio.

Bixby starten

Zorg ervoor dat u een functie voor ingedrukt houden instelt voor het openen van Bixby en houd het oortje ingedrukt.

Bixby gebruiken

Raak het oortje aan, houd het vast en zeg wat u wilt. U kunt ook de wekzin zeggen en zeggen wat u wilt.

Zeg bijvoorbeeld 'How's the weather today?' terwijl u het oortje blijft aanraken. De weersinformatie verschijnt op uw verbonden mobiele apparaat.

Als Bixby u tijdens een gesprek een vraag stelt, kunt u met Bixby blijven praten zonder de oortjes te blijven aanraken of op  te tikken.

Bixby activeren met uw stem

U kunt een gesprek met Bixby starten door 'Hi, Bixby' of 'Bixby' te zeggen terwijl u de oortjes draagt.

- 1 Open de **Galaxy Wearable**-app op uw mobiele apparaat en tik op **Instellingen voor oortjes**.
- 2 Tik op **Bixby-stem activeren** en tik op de schakelaar om deze functie in te schakelen.



Wanneer u deze functie inschakelt, wordt de functie Bixby activeren met uw stem op uw verbonden mobiele apparaat ook automatisch ingeschakeld.

Communiceren door tekst te typen

Als uw stem niet wordt herkend vanwege een lawaaiige omgeving of als u zich in een situatie bevindt waarin spreken moeilijk is, kunt u met Bixby communiceren via tekst.

Houd het oortje aangetikt, tik op  en typ wat u wilt.

Tijdens de communicatie antwoordt Bixby u ook door middel van tekst in plaats van spraak.

Tips voor een betere spraakherkenning

- Praat duidelijk.
- Praat in een rustige omgeving.
- Gebruik geen aanstootgevende taal of jargon.
- Vermijd spraak in een dialect.

De Galaxy Buds FE herkennen wat u zegt mogelijk niet of voeren ongewenste opdrachten uit, afhankelijk van uw omgeving of uw manier van spreken.

Galaxy Wearable-app

Inleiding

Als u uw oortjes met een mobiel apparaat wilt verbinden, moet u de Galaxy Wearable-app op uw mobiele apparaat installeren. U kunt de resterende batterij van de Galaxy Buds FE controleren en de instellingen configureren met de Galaxy Wearable-app.

Open de **Galaxy Wearable**-app op uw mobiele apparaat.

Om instellingen te zoeken door trefwoorden in te voeren, tikt u op **Q**. U kunt ook naar instellingen zoeken door een tag te selecteren onder **Suggesties**.



- Als u de oortjes voor het eerst met een mobiel apparaat verbindt, raadpleegt u [De oortjes verbinden met een mobiel apparaat](#). voor meer informatie.
- Sommige functies zijn mogelijk niet beschikbaar, afhankelijk van het type verbonden mobiele apparaat.

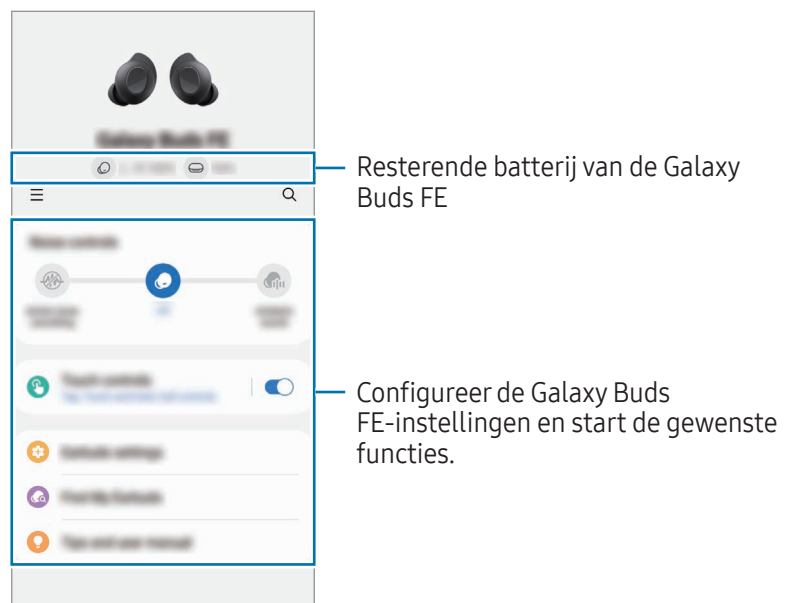

Tik op **≡** om de volgende extra opties te gebruiken:



- **⚙️**: configureer de instellingen voor de Galaxy Wearable-app.
- **Nieuw apparaat toevoegen**: ontkoppel uw apparaat van de huidig verbonden telefoon en maak verbinding met een nieuw apparaat. Volg de instructies op het scherm om de verbinding te voltooien. Raadpleeg [De oortjes verbinden en de verbinding verbreken](#) voor meer informatie.

- **Apparaten beheren:** beheer verbonden apparaten wanneer er meer dan twee apparaten met uw telefoon zijn verbonden. Om een apparaat te ontkoppelen van uw telefoon, selecteert u een apparaat en tikt u op **Verwijderen**.

De oortjes verbinden en de verbinding verbreken

De verbinding tussen de oortjes en mobiele apparaten verbreken

Plaats de oortjes in het oplaaddoosje en sluit dit. De Bluetooth-verbinding wordt verbroken.

Om de oortjes handmatig te ontkoppelen van uw mobiele apparaat, tikt u op  →  op het Galaxy Wearable-scherm van uw mobiele apparaat. Of open **Instellingen** op uw mobiele apparaat, tik op **Verbindingen** → **Bluetooth** en ontkoppel de oortjes van uw mobiele apparaat onder **Gekoppelde apparaten**.

Mobiele apparaten opnieuw met de oortjes verbinden nadat ze tijdelijk waren losgekoppeld

Als u de oortjes opnieuw met een apparaat wilt verbinden, plaatst u de oortjes in het oplaaddoosje en sluit u het. Open het oplaaddoosje weer.

Als u uw oortjes handmatig weer met uw mobiele apparaat te verbinden, tikt u op **Verbinden** op het Galaxy Wearable-scherm of uw mobiele apparaat.

Nieuwe oortjes verbinden

U kunt de verbinding tussen uw oortjes en uw mobiele apparaat tijdelijk verbreken en extra oortjes verbinden.

Tik op het Galaxy Wearable-scherm of uw mobiele apparaat op  → **Nieuw apparaat toevoegen**.

Verbinden met andere apparaten nadat de verbinding met het eerdere mobiele apparaat is verbroken

- 1 Koppel de oortjes los van het vorige mobiele apparaat. Open **Instellingen** op uw mobiele apparaat, tik op **Verbindingen** → **Bluetooth** en ontkoppel de oortjes van uw mobiele apparaat onder **Gekoppelde apparaten**.
- 2 Sluit het oplaaddoosje en open het weer om de Bluetooth-koppelstand in te schakelen.
- 3 Open de **Galaxy Wearable**-app op uw nieuwe mobiele apparaat en volg de instructies op het scherm om de verbinding te voltooien.

Tussen de mobiele apparaten schakelen die zijn verbonden met de oortjes

Wanneer de oortjes zijn verbonden met twee of meer mobiele apparaten, kunt u schakelen tussen de mobiele apparaten zonder de verbinding met het eerdere mobiele apparaat te verbreken.

Open op het mobiele apparaat waarnaar u wilt overschakelen de **Instellingen**, tik op **Verbindingen** → **Bluetooth** en selecteer de oortjes onder **Gekoppelde apparaten**.



De verbindingen tussen uw oortjes en de mobiele apparaten kunnen automatisch worden gewisseld in bepaalde situaties. Als de oortjes bijvoorbeeld zijn geregistreerd op zowel een tablet als een telefoon die zijn aangemeld bij hetzelfde Samsung account, kunt u een inkomende oproep ontvangen van de telefoon met uw oortjes terwijl u een video bekijkt op de tablet omdat de verbinding met de oortjes automatisch wordt geschakeld naar de telefoon.

Instellingen voor de Galaxy Buds FE configureren

Inleiding

Controleer de status van de Galaxy Buds FE die met uw mobiele apparaat zijn verbonden en configureer de bijbehorende instellingen.

Open de **Galaxy Wearable**-app op uw mobiele apparaat.



Sommige functies, zoals de stand Ruisonderdrukking of Bixby met stem activeren, zijn mogelijk van invloed op de gebruikstijd van uw oortjes.

De stand Ruisonderdrukking in- of uitschakelen

U kunt de stand Ruisonderdrukking of Omgevingsgeluid op basis van uw situatie of omgeving in- of uitschakelen. U kunt ook instellen dat de stand Omgevingsgeluid automatisch wordt ingeschakeld.

Selecteer op het Galaxy Wearable-scherm op uw mobiele apparaat een functie en wijzig de instellingen.

- **Ruisonderdrukking inschakelen:** externe geluiden onderdrukken.
- **Uit:** de stand Ruisonderdrukking uitschakelen.
- **Omgevingsgeluid:** hiermee kunt u het omgevingsgeluid horen.

Aanraakbediening

Configureer instellingen voor de aanraakfuncties van de oortjes.

Tik op het Galaxy Wearable-scherm op uw mobiele apparaat op **Aanraakbediening** en tik vervolgens op de schakelaar om deze functie in te schakelen.

- **Tikken:** nummer afspelen of onderbreken.
- **Twee keer tikken:** volgend nummer afspelen.
- **Drie keer tikken:** vorig nummer afspelen.
- **Aanraken en vasthouden:** selecteer de functie die als functie voor ingedrukt houden moet worden gebruikt. Raadpleeg [Een functie voor ingedrukt houden activeren](#) voor meer informatie.
- **Oproepcontrols:** dubbeltik op het oortje om een oproep aan te nemen of te beëindigen en tik en houd vast om een oproep te weigeren.

Instellingen voor oortjes

Controleer informatie met betrekking tot de oortjes en wijzig verschillende instellingen.

Tik op het Galaxy Wearable-scherm op uw mobiele apparaat en tik op **Instellingen voor oortjes**.

Equalizer

Selecteer de optie van de equalizer die u wilt gebruiken.

Tik op het Galaxy Wearable-scherm op uw mobiele apparaat op **Instellingen voor oortjes** → **Equalizer** en selecteer de gewenste equalizeroptie.

Test passen oortjes

Controleer de pasvorm van de oortjes voor beter geluid en actieve ruisonderdrukking.

- 1 Tik op het Galaxy Wearable-scherm op uw mobiele apparaat op **Instellingen voor oortjes** → **Test passen oortjes**.
- 2 Draag beide oortjes in uw oren en tik op **Starten**.
De oortjes laten een geluid horen en de test begint.
Als de resultaten op het scherm aangeven dat u de oortjes moet aanpassen, past u de oortjes aan of wijzigt u de oordopjes en tikt u op **Opnieuw** om de test opnieuw te starten.



Als u de oortjes uit uw oren haalt tijdens het testen van de pasvorm van de oortjes, wordt de test gestopt.

Meldingen hardop voorlezen

Via de oortjes ontvangt u meldingen vanuit de apps op het mobiele apparaat.

Tik op het Galaxy Wearable-scherm op uw mobiele apparaat op **Instellingen voor oortjes** → **Meldingen hardop voorlezen**.

- **Q** : u kunt apps zoeken om meldingen van te ontvangen.
- **Voorlezen bij gebruik telefoon**: instellen dat de oortjes meldingen van het mobiele apparaat ontvangen, ook wanneer u het mobiele apparaat gebruikt.
- **Alle apps**: selecteer de apps waarvan u meldingen wilt ontvangen en wijzig de meldingsinstellingen van elke app. U kunt ook op **Alle** tikken om apps te controleren die zijn gecategoriseerd door de instelling om meldingen te lezen of niet te lezen.

Bixby-stem activeren

Activeer Bixby met uw stem om een gesprek te starten met een intelligente spraakassistentservice.

Tik op het Galaxy Wearable-scherm op uw mobiele apparaat op **Instellingen voor oortjes** → **Bixby-stem activeren** en tik vervolgens op de schakelaar om deze functie in te schakelen.

Als u op de schakelaar **Speak seamlessly** tikt om deze functie in te schakelen, kunt u de gewenste opdracht meteen uitspreken zonder op audiofeedback te wachten.

Omgevingsgeluid in oproepen

Omgevingsgeluid kan zo worden ingesteld dat u uw eigen stem nog steeds duidelijk hoort terwijl u op een normaal niveau spreekt en zo kunt u comfortabeler luisteren tijdens lange oproepen.

Tik op het Galaxy Wearable-scherm op uw mobiele apparaat op **Instellingen voor oortjes** → **Omgevingsgeluid in oproepen** en tik vervolgens op de schakelaar om deze functie in te schakelen.

Detectie in oor voor oproepen

U kunt de oortjes of het mobiele apparaat instellen om de oproep af te spelen door te detecteren of de oortjes worden gedragen tijdens de oproep.

Tik op het Galaxy Wearable-scherm op uw mobiele apparaat op **Instellingen voor oortjes** → **Detectie in oor voor oproepen** en tik vervolgens op de schakelaar om deze functie in te schakelen.

Als deze functie is uitgeschakeld, wordt de stem van de beller afgespeeld via de oortjes, ook als de oortjes niet worden gedragen.

Oortje probleemloos verbinden

U kunt wijzigen met welk mobiel apparaat u uw oortjes verbindt. U kunt de functie inschakelen om de verbinding te veranderen van het huidige mobiele apparaat naar een mobiel apparaat in de buurt dat ook via hetzelfde Samsung account is aangemeld of een apparaat dat u eerder hebt verbonden met uw oortjes.

Tik op het Galaxy Wearable-scherm op uw mobiele apparaat op **Instellingen voor oortjes** → **Oortje probleemloos verbinden** en tik vervolgens op de schakelaar om deze functie in te schakelen.

 Let op dat u uw oortjes niet verbindt met het mobiele apparaat van iemand anders.

Labs

Hiermee gebruikt u nieuwe functies voor de oortjes.

Tik op het Galaxy Wearable-scherm op uw mobiele apparaat op **Instellingen voor oortjes** → **Labs**.

- **Gamestand:** minimaliseer audiovertraging zodat geen sprake is van vertraging tussen de video- en geluidsuitvoer en u correct gesynchroniseerde audio hoort wanneer u games speelt.



Deze functie is alleen beschikbaar als er verbinding wordt gemaakt met een mobiel Samsung-apparaat dat een Android-besturingssysteem gebruikt.

Resetten

U kunt alle instellingen voor de oortjes opnieuw instellen.

Tik op het Galaxy Wearable-scherm op uw mobiele apparaat op **Instellingen voor oortjes** → **Resetten**.

Toegankelijkheid

Configureer verschillende instellingen om de toegankelijkheid van de oortjes te verbeteren.

Tik op het Galaxy Wearable-scherm op uw mobiele apparaat op **Instellingen voor oortjes** → **Toegankelijkheid**.

- **Geluidsbalans links/rechts:** de linker- en rechterbalans van het volume aanpassen als u een gehoorbeperking hebt of als het handiger is om één oortje te gebruiken. Versleep de aanpassingsbalk voor **Geluidsbalans links/rechts** om de balans aan de te passen. Als u de balk naar links sleept, wordt het volume van het linker oortje verhoogd en omgekeerd.
- **Ruisonderdrukking met één oortje:** de functie voor ruisonderdrukking starten met één oortje.
- **Omgevingsgeluid versterken:** u kunt het geluid instellen zodat het geschikt is voor uw gehoor en voorkeuren. Pas het geluid aan door de aanpassingsbalk onder **Volume omgevingsgeluid** of **Toon van omgevingsgeluid** te verslepen.

Softwareupdate voor oortjes

Werk de software van uw oortjes bij via de FOTA-service (firmware over-the-air).

Tik op het Galaxy Wearable-scherm op het mobiele apparaat op **Instellingen voor oortjes** → **Softwareupdate voor oortjes**.

- **Downloaden en installeren:** handmatig controleren op updates en deze installeren.
- **Auto update:** stel deze optie in om updates automatisch te installeren wanneer de oortjes in het oplaaddoosje zijn geplaatst.

Diagnoses

Test uw Galaxy Buds FE met Samsung Members.

Tik op het Galaxy Wearable-scherm op uw mobiele apparaat op **Instellingen voor oortjes** → **Diagnoses**.

Over oortjes

Informatie over de Galaxy Buds FE controleren.

Tik op het Galaxy Wearable-scherf op uw mobiele apparaat op **Instellingen voor oortjes** → **Over oortjes**.

Als u de naam van uw Galaxy Buds FE wilt veranderen, tikt u op **Bewerken**.

- **Juridische informatie:** bekijk de juridische informatie voor de Galaxy Buds FE.
- **Softwaregegevens:** bekijk de informatie over de software van de oortjes.
- **Batterijgegevens:** bekijk de batterij-informatie voor de oortjes en het oplaaddoosje.

Zoek mijn oortjes

Als u uw oortjes kwijtraakt, kunt u ze terugvinden met de SmartThings zoeken-functie van de SmartThings-app die op uw verbonden mobiele apparaat is geïnstalleerd.

Tik op het Galaxy Wearable-scherf op uw mobiele apparaat op **Zoek mijn oortjes**.

Het SmartThings zoeken-scherf dat beschikbaar is via de SmartThings-app verschijnt op uw mobiele apparaat. U kunt vervolgens de locatie van uw misplaatste oortjes op de kaart bekijken. U kunt ze ook vinden door het geluid te volgen dat uw oortjes maken.



- De ondersteuning van SmartThings zoeken-functies kan variëren, afhankelijk van de softwareversie van het verbonden mobiele apparaat.
- Het scherm kan automatisch worden omgeschakeld om uw oortjes te vinden met de SmartThings zoeken-functie als het verbonden mobiele apparaat de SmartThings zoeken-functie ondersteunt.
- Om uw oortjes te vinden met de SmartThings zoeken-functie, moet de stand Verloren van SmartThings zoeken zijn ingeschakeld en moeten de functies voor het offline vinden van apparaten ook zijn ingeschakeld.
- Als de oortjes die u zoekt zich niet in het oplaaddoosje bevinden, kan het 4 minuten of langer duren om in de buurt te zoeken en de oortjes te vinden.



Kennisgevingen over gebruik

Vorzorgsmaatregelen voor gebruik van het apparaat

Lees deze gebruiksaanwijzing door wanneer u het apparaat in gebruik neemt, zodat u verzekerd bent van veilig en correct gebruik.

- Beschrijvingen zijn gebaseerd op de standaardinstellingen van het apparaat.
- Sommige inhoud kan verschillen van uw apparaat, afhankelijk van de regio, serviceprovider, modelspecificaties of software van het apparaat.
- Controleer, voordat u andere apparaten gebruikt, of deze compatibel zijn met het apparaat. Ga naar de Samsung-website om de specificaties van compatibele mobiele apparaten te controleren.
- Software, geluidsbronnen, achtergronden, afbeeldingen en andere media die zijn geleverd bij dit apparaat, zijn gelicentieerd voor beperkt gebruik. Het uitpakken en gebruiken van deze materialen voor commerciële of andere doeleinden is een schending van copyrightwetten. Gebruikers zijn volledig verantwoordelijk voor illegaal gebruik van media.
- Standaard-apps die worden geleverd bij het apparaat zijn onderhevig aan updates en worden mogelijk niet langer ondersteund zonder voorafgaande kennisgeving.
- Het aanpassen van het besturingssysteem van het apparaat of het installeren van software die afkomstig is uit niet-officiële bronnen, kan leiden tot storingen van het apparaat en beschadiging of verlies van gegevens. Deze handelingen zijn in strijd met uw licentieovereenkomst met Samsung en doen uw garantie teniet.
- Sommige functies functioneren mogelijk niet op de manier die in deze handleiding staat omschreven, afhankelijk van het merk en model van het mobiele apparaat dat u met het apparaat verbindt.
- Dit product bevat bepaalde gratis/opensource software. De licentie-informatie van de in dit product gebruikte open-sourcesoftware is te vinden op opensource.samsung.com.
- Uw apparaat bevat magneten. Houd het uit de buurt van creditcards, geïmplanteerde medische apparatuur en andere apparaten die door magneten kunnen worden beïnvloed. Zorg er in het geval van medische apparaten voor dat u uw apparaat op meer dan 15 cm afstand houdt. Stop met het gebruik van uw apparaat als u vermoedt dat er storing is met uw medische apparaat en raadpleeg uw arts of de fabrikant van het medische apparaat.
- Dit product werkt met magneten. Bewaar het apparaat niet in de buurt van magnetische velden. Als u dit wel doet, kunnen er storingen optreden.

Symbolen in deze gebruiksaanwijzing

-  **Waarschuwing:** situaties die kunnen leiden tot letsel voor uzelf of anderen
-  **Let op:** situaties die kunnen leiden tot schade aan uw apparaat of andere apparatuur
-  **Kennisgeving:** opmerkingen, gebruikstips of aanvullende informatie

Opmerkingen over de inhoud van de verpakking en de accessoires

Raadpleeg de snelstartgids voor de inhoud van de verpakking.

- De meegeleverde onderdelen bij uw Galaxy Buds FE en de beschikbare accessoires kunnen verschillen, afhankelijk van uw regio of serviceprovider.
- De meegeleverde onderdelen zijn specifiek voor de Galaxy Buds FE en zijn mogelijk niet compatibel met andere apparaten.
- Vormgeving en specificaties zijn onderhevig aan wijzigingen zonder voorafgaande kennisgeving. De grootte van de oordopjes kan ook worden gewijzigd om voor een betere pasvorm te zorgen.
- U kunt extra accessoires kopen bij uw lokale Samsung-dealer. Controleer vóór aankoop of deze accessoires compatibel zijn met de Galaxy Buds FE.
- Gebruik door Samsung goedgekeurde accessoires. Als u niet-goedgekeurde accessoires gebruikt, kunnen er prestatieproblemen en storingen optreden die niet onder de garantie vallen.
- De beschikbaarheid van alle accessoires is onderhevig aan wijzigingen die volledig afhankelijk zijn van de fabrikanten. Ga naar de website van Samsung voor meer informatie over de beschikbare accessoires.

Voorzorgsmaatregelen voor gebruik van de oortjes

- Overmatige blootstelling aan harde geluiden kan leiden tot gehoorbeschadiging.
- Als u de oortjes gebruikt tijdens het wandelen, kan dit de aandacht afleiden en een ongeval veroorzaken.
- Zet het geluidsvolume altijd laag voordat u oortjes gebruikt en gebruik alleen het minimale geluidsniveau dat nodig is om uw gesprek of muziek te kunnen horen.
- Als uw oren of de oortjes nat zijn of vreemde materialen bevatten, of als u langdurig huidcontact met de oortjes hebt, kan dit leiden tot huidirritatie. Zorg ervoor dat uw oren en de oortjes schoon en droog zijn voordat u de oortjes draagt.
- In droge omgevingen kan statische elektriciteit zich verzamelen in de oortjes. Vermijd het gebruik van oortjes in droge omgevingen of raak een metalen voorwerp aan om statische elektriciteit te ontladen voordat u de oortjes gebruikt.
- Gebruik de oortjes niet terwijl u in een auto of op een motor rijdt. Dit kan uw aandacht afleiden, wat een ongeluk tot gevolg kan hebben, of kan zelfs illegaal zijn, afhankelijk van uw regio.
- Hoewel de Galaxy Buds FE voldoen aan internationale veiligheidsnormen, kan het forceren of langdurig dragen van de oortjes pijn of huidirritatie veroorzaken.
- Als uw huid geïrriteerd raakt wanneer u de oortjes draagt, moet u ze verwijderen en een specialist raadplegen.
- Maak de oortjes niet schoon met perslucht en gebruik geen ultrasone golven of externe warmtebronnen als stof, zweet, inkt, olie of chemicaliën (cosmetica, zonnebrandcrème, antibacteriële spray, handdesinfectiemiddel, wasmiddel, insecticide, enzovoort) in contact komen met de oortjes en het oplaaddoosje. Verkleuring of corrosie kan de Galaxy Buds FE beschadigen.
- Verwijder de oordopjes, reinig de buitenkant en het gaasgedeelte met schoon water en droog ze na gebruik goed af. Veeg de oortjes schoon met een zachte, droge doek na gebruik of als ze vies zijn.

De Galaxy Buds FE schoonmaken en beheren

Basisonderhoud

- Gebruik een zachte, droge doek om de oortjes na gebruik schoon te maken.
- Houd de oortjes droog. Voorkom dat vloeistof in de oortjes terecht komt of in contact komt met de oortjes.
- Maak de oortjes regelmatig schoon om te voorkomen dat zich oorsmeer of vuil ophoopt in de microfoonopening, de luidspreker en het luchtkanaal.

De microfoonopening, de luidspreker en het luchtkanaal schoonmaken

Als het volume lager is dan het zou moeten zijn met de huidige instelling, maakt u de microfoonopening, de luidspreker en het luchtkanaal schoon. Voordat u de luidspreker schoonmaakt, maakt u het oordopje los van de vergrendeling aan de onderzijde van het oortje.

Verwijder eventueel oorsmeer en vuil met een schoon, droog en zacht borsteltje, wattenstaafje of een ander hulpmiddel.

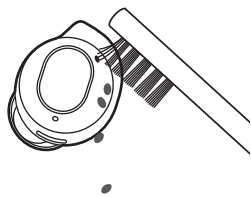

Microfoonopening

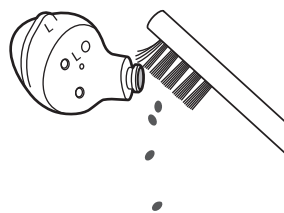

Luidspreker



Luchtkanaal



Gebruik geen scherp voorwerp en niet te veel kracht bij het verwijderen van oorsmeer of vuil. De microfoonopening, de luidspreker en het luchtkanaal kunnen beschadigd raken.

De aansluitpunten voor opladen reinigen

Als de batterij niet goed oplaadt, veegt u beide aansluitpunten voor opladen schoon met een droge doek.

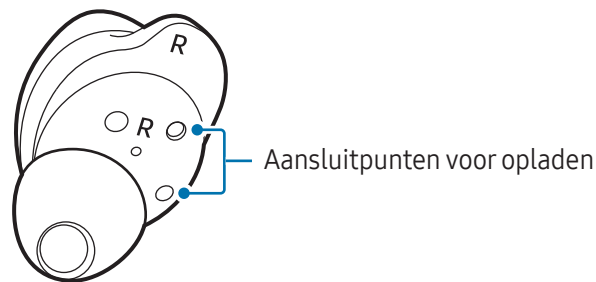

De oortjes en het oplaaddoosje reinigen

Wanneer de oortjes en het oplaaddoosje worden blootgesteld aan vreemde materialen, zoals stof, zand of metaalsplinters, laden de Galaxy Buds FE mogelijk niet goed op of kunnen ze beschadigd raken. Als het oplaaddoosje of de oortjes vuil zijn, veegt u ze schoon met een zachte en droge doek voordat u de oortjes in het oplaaddoosje plaatst.

De oortjes opnieuw opstarten

Start de oortjes opnieuw op als de aanraakfunctie van de oortjes wordt verstoord of niet meer reageert en de oortjes niet meer goed werken.

Als u de oortjes opnieuw wilt opstarten, plaatst u ze in de bijbehorende sleuf van het oplaaddoosje (dat is opgeladen), sluit u het oplaaddoosje en haalt u de oortjes er na minimaal 7 seconden weer uit.

 Als de batterij van het oplaaddoosje bijna leeg is, sluit u eerst het oplaaddoosje aan op de oplader.

Oortjes koppelen

Wanneer u een van de oortjes kwijtraakt, hoeft u maar één nieuw oortje te kopen, omdat u een nieuwe set oortjes kunt samenstellen met het oortje dat u al hebt.

- 1 Controleer de richting van elk oortje, het nieuwe oortje en het eerder gebruikte oortje, en plaats ze in de bijbehorende sleuven in het oplaaddoosje.
- 2 Houd beide oortjes minstens 7 seconden ingedrukt.
Het batterij-indicatorlampje voor de oortjes knippert groen en gaat uit. De oortjes zijn nu gekoppeld.
 Het batterij-indicatorlampje voor de oortjes blijft rood knipperen als de oortjes niet goed zijn gekoppeld. Verwijder de oortjes uit het oplaaddoosje en plaats deze terug. Houd beide oortjes vervolgens minstens zeven seconden ingedrukt.
- 3 Verbind de oortjes met een mobiel apparaat. Raadpleeg [De oortjes verbinden met een mobiel apparaat](#) voor meer informatie.

Bijlage

Problemen oplossen

Voordat u contact opneemt met een Samsung Servicecenter of een geautoriseerd servicecenter, probeert u de volgende oplossingen. Sommige situaties zijn mogelijk niet van toepassing op uw Galaxy Buds FE.

U kunt ook Samsung Members gebruiken om problemen op te lossen die mogelijk optreden tijdens het gebruik van uw apparaat.

Uw oortjes werken niet

- De batterij is mogelijk volledig leeg. Laad de batterij volledig op voordat u de oortjes gebruikt.
- Als de aanraakgevoelige sensor van een oortje geen contact maakt met uw oor, werkt het oortje mogelijk niet. Als u geen geluidssignaal hoort dat aangeeft dat de oortjes zijn gedetecteerd, verwijdert u de oortjes uit uw oren en plaatst u deze opnieuw.
- Als de aanraakfunctie van de oortjes wordt verstoord of niet meer reageert en de oortjes niet goed werken, plaatst u de oortjes in de bijbehorende sleuf van het oplaaddoosje (dat is opgeladen), sluit u het oplaaddoosje en haalt u de oortjes er na minimaal 7 seconden weer uit.

Bluetooth-apparaat kan uw oortjes niet vinden

- Sluit en open het oplaaddoosje opnieuw om de Bluetooth-koppelstand in te schakelen.
- Zorg ervoor dat uw oortjes en het andere Bluetooth-apparaat zich binnen het maximale Bluetooth-verbindingbereik bevinden (10 meter). De afstand kan variëren, afhankelijk van de omgeving waarin de apparaten worden gebruikt.

Als de bovenstaande tips het probleem niet verhelpen, neemt u contact op met een Samsung Servicecenter of een geautoriseerd servicecenter.

Er is geen Bluetooth-verbinding tot stand gebracht of de verbinding tussen uw oortjes en het mobiele apparaat is verbroken

- Zorg dat zich tussen de apparaten geen obstakels, zoals muren of elektrische apparatuur, bevinden.
- Controleer of de laatste versie van de Galaxy Wearable-app op het mobiele apparaat is geïnstalleerd. Als de Galaxy Wearable-app niet de nieuwste versie is, werkt u de Galaxy Wearable-app bij naar de nieuwste versie.
- Zorg ervoor dat uw oortjes en het andere Bluetooth-apparaat zich binnen het maximale Bluetooth-verbindingsbereik bevinden (10 meter). De afstand kan variëren, afhankelijk van de omgeving waarin de apparaten worden gebruikt.
- Start het mobiele apparaat opnieuw op en open de **Galaxy Wearable**-app weer.
- Als er slechts één oortje is verbonden met uw mobiele apparaat, start u de oortjes opnieuw op om ze beide te verbinden. Als u de oortjes opnieuw wilt opstarten, raadpleegt u [De oortjes opnieuw opstarten](#) voor meer informatie.

De batterij wordt niet goed opgeladen (geldt voor door Samsung goedgekeurde opladers)

- Zorg dat de aansluitpunten voor opladen van de oortjes en de aansluitpunten voor opladen van het oplaaddoosje contact met elkaar maken.
- Controleer of de oplader juist op het oplaaddoosje is aangesloten.
- Als de aansluitpunten voor opladen vuil zijn, wordt de batterij mogelijk niet goed opgeladen. Veeg de aansluitpunten voor opladen af met een droge doek en probeer de batterij opnieuw op te laden.

Als de bovenstaande tips het probleem niet verhelpen, neemt u contact op met een Samsung Servicecenter of een geautoriseerd servicecenter.

De oplaadtijd en de levensduur van de batterij verschillen per oortje

- De oplaadtijd tussen de twee oortjes kan verschillen, zelfs als ze op hetzelfde moment zijn begonnen met opladen.
- De oplaadtijd en de resterende batterijduur tussen de twee oortjes kunnen verschillen, omdat ze verschillende interne componenten hebben.

De batterij loopt sneller leeg dan net na aankoop

- Wanneer u de Galaxy Buds FE aan zeer lage of zeer hoge temperaturen blootstelt, kan de bruikbare lading afnemen.
- De batterij is een verbruiksartikel en de bruikbare lading neemt op den duur af.
- Bewaar de oortjes in een opgeladen oplaaddoosje als u ze niet gebruikt. Als u dit niet doet, blijft de aanraakgevoelige sensor werken en is dit van invloed op de gebruikstijd en het batterijverbruik.

U kunt anderen niet horen praten

Regel het volume op het verbonden mobiele apparaat.

Het geluid echoot tijdens een oproep

Regel het volume op het verbonden mobiele apparaat of ga naar een andere locatie.

Tijdens een oproep komt het geluid uit het verbonden mobiele apparaat en niet uit de oortjes

- Controleer of u de oortjes correct draagt. Als ze verkeerd worden gedragen, kunt u het geluid van de oproep niet horen via de oortjes, zelfs als het Bluetooth-pictogram wordt weergegeven op het verbonden mobiele apparaat.
- Verwijder de oortjes uit uw oren en plaats deze weer terug.

De geluidskwaliteit is slecht

- Draadloze netwerkservices kunnen worden uitgeschakeld wegens problemen met het netwerk van de provider. Houd de oortjes uit de buurt van elektromagnetische golven.
- Zorg ervoor dat uw oortjes en het andere Bluetooth-apparaat zich binnen het maximale Bluetooth-bereik bevinden (10 meter). De afstand kan variëren, afhankelijk van de omgeving waarin de apparaten worden gebruikt.
- Het volume kan zachter worden of er kan ruis optreden, afhankelijk van het volume van het verbonden apparaat. Om dit te voorkomen, past u het geluid van het verbonden apparaat dienovereenkomstig aan.

Het geluid via uw oortjes loopt achter op het scherm wanneer u video's bekijkt en games speelt

Er kan een vertraging met de oortjes optreden tussen de video- en geluidsuitvoer wanneer u video's bekijkt of games speelt terwijl uw oortjes verbonden zijn met een mobiel apparaat.

De stand Ruisonderdrukking werkt niet goed

- Draag beide oortjes in uw oren en start de functie Actieve ruisonderdrukking, wat een van de standen voor ruisonderdrukking is. Als u niet zeker bent of de functie voor actieve ruisonderdrukking is ingeschakeld, controleert u het in de Galaxy Wearable-app.
- Controleer of er vuil zit in de microfoons aan de boven- en onderkant van de oortjes en maak deze indien nodig schoon.
- Controleer of de nieuwste versie van de software is geïnstalleerd op de oortjes.

Uw Galaxy Buds FE voelen warm aan

Als u de Galaxy Buds FE gedurende een langere periode gebruikt, kunnen ze warm aanvoelen. Dit is normaal en heeft geen invloed op de levensduur of prestaties van uw Galaxy Buds FE.

Als de Galaxy Buds FE oververhit raken of gedurende langere tijd warm aanvoelen, gebruik ze dan een tijdje niet. Als de Galaxy Buds FE oververhit blijven, neemt u contact op met een Samsung Servicecenter of een geautoriseerd servicecenter.

Er verschijnt een kier aan de buitenkant van de Galaxy Buds FE

- Deze kier is een noodzakelijk fabricage-element en onderdelen kunnen zeer licht schudden of trillen.
- Door de wrijving tussen onderdelen kan deze kier in de loop der tijd iets groter worden.

Als u de oortjes uit uw oren haalt, zijn de oordopjes ondersteboven gedraaid

Afhankelijk van hoe u de oortjes draagt en de richting waarin de oortjes worden verwijderd, kunnen de oordopjes omdraaien. In dit geval draait u ze weer in de oorspronkelijke richting en gebruikt u ze opnieuw.

De batterij verwijderen

- Als u de batterij wilt verwijderen, neemt u contact op met een goedgekeurd servicecenter. Instructies voor het verwijderen van de batterij vindt u op www.samsung.com/global/ecodesign_energy.
- Voor uw eigen veiligheid moet u **niet proberen de batterij te verwijderen**. Als de batterij niet goed wordt verwijderd, kan dit schade aan de batterij en het apparaat veroorzaken, persoonlijk letsel veroorzaken en ervoor zorgen dat het apparaat niet meer veilig is.
- Samsung is niet aansprakelijk voor enige schade of verlies (noch contractueel, noch uit onrechtmatige daad, inclusief nalatigheid) die kan voortvloeien uit het niet nauwkeurig volgen van deze waarschuwingen en instructies, tenzij de dood of persoonlijk letsel is veroorzaakt door nalatigheid van Samsung.

Drukfouten voorbehouden.

Copyright

Copyright © 2023 Samsung Electronics Co., Ltd.

Deze gebruiksaanwijzing is beschermd onder internationale auteursrechtwetten.

Geen enkel onderdeel van deze gebruiksaanwijzing mag worden gereproduceerd, gedistribueerd, vertaald of verzonden in welke vorm dan ook of op welke elektronische of mechanische wijze dan ook, inclusief door deze te fotokopiëren, op te nemen of op te slaan in een systeem voor het opslaan en ophalen van informatie.

Handelsmerken

- SAMSUNG en het SAMSUNG-logo zijn gedeponeerde handelsmerken van Samsung Electronics Co., Ltd.
- Bluetooth® is wereldwijd een gedeponeerd handelsmerk van Bluetooth SIG, Inc.
- Alle overige handelsmerken en auteursrechten zijn het eigendom van de betreffende eigenaren.

Model: SM-R400N

Nominale spanning/stroom:

5 V / 200 mA (oortjes)

5 V / 900 mA (oplaaddoosje), 3,85 V (interne batterij)

Gemaakt in Vietnam door Samsung

PO BOX 12987, DUBLIN. IE

