

Register your product and get support at
www.philips.com/welcome



DE BENUTZERHANDBUCH

PHILIPS



Country	Number	Tariff
Austria	0810 000205	€0.07/min
Belgium	078250145	€0.06/min
Bulgaria	+3592 489 99 96	local
Croatia	01 3033 754	local
Czech Rep	800142840	free
Denmark	3525 8759	local
Finland	09 2311 3415	local
France	0821 611655	€0.09/min
Germany	01803 386 852	€0.09/min
Greece	0 0800 3122 1280	free
Hungary	0680018189	free
Ireland	01 601 1777	local
Italy	840320086	€0.08/min
Luxembourg	40 6661 5644	local
Netherlands	0900 8407	€0.10/min
Norway	2270 8111	local
Poland	0223491504	local
Portugal	2 1359 1442	local
Romania	1-203-2060	local
Russia	(495) 961-1111	local
Serbia	+381 114 440 841	local
Slovakia	0800 004537	free
Slovenia	01 280 95 22	local
Spain	902 888 784	€0.10/min
Sweden	08 5792 9100	local
Switzerland	0844 800 544	local
Turkey	0800 261 3302	local
UK	0870 900 9070	local
Ukraine	044 254 2392	local

This information is correct at the time of press. For updated contact information, refer to www.philips.com/support.

Table of contents

1 Wichtig	3	5.7 Einstellen von Sonderfunktionseinstellungen	20
1.1 Sicherheit	3	5.8 Verwenden von Untertiteln	22
1.2 Bildschirmpflege	4	5.9 Wiedergeben digitaler Radiosender ..	22
1.3 Umweltgesichtspunkte	4	5.10 Aktualisieren der Software Ihres Fernsehgeräts	23
2 Ihr Fernsehgerät	5	6 Einstellen der Sender	24
2.1 Übersicht	5	6.1 Automatische Installation der Sender	24
3 Erste Schritte	7	6.2 Manuelle Installation der Programme	25
3.1 Aufstellen des Fernsehgeräts	7	6.3 Neuordnen der Sender	26
3.2 Wandmontage des Fernsehgeräts	7	6.4 Umbenennen von Sendern	26
3.3 Anschließen des Antennenkabels	8	6.5 Neuinstallieren oder Deinstallieren von Sendern	26
3.4 Netzanschluss	8	6.6 Manuelle Aktualisierung der Senderliste	26
3.5 Kabelmanagement	9	6.7 Testen des digitalen Empfangs	27
3.6 Einlegen der Batterien für die Fernbedienung	9	7 Anschließen von Geräten	28
3.7 Einschalten des Fernsehgeräts	9	7.1 Übersicht über Anschlüsse	28
3.8 Erstmaliges Einrichten	9	7.2 Anschließen von Geräten	29
4 Verwenden des Fernsehgeräts	10	7.3 Einstellen der Geräte	30
4.1 Ein-/Ausschalten des Fernsehgeräts und Wechsel zu Standby	10	7.4 Verwenden von Philips Easylink	31
4.2 Wiedergabe	11	7.5 Fernsehgerät für digitale Dienste vorbereiten	31
4.3 Wiedergabe von angeschlossenen Geräten	11	8 Technische Daten	33
4.4 Videotext	12	9 Problembehebung	34
5 Weitere Funktionen Ihres Fernsehgeräts	13	9.1 Allgemeine Probleme mit dem Fernsehgerät	34
5.1 Übersicht zur Fernbedienung	13	9.2 Probleme mit Fernsehsendern	34
5.2 Verwendung der Menüs	14	9.3 Bildprobleme	34
5.3 Anpassen von Bild- und Toneinstellungen	16	9.4 Tonprobleme	35
5.4 Wechsel zum Modus „Geschäft“ oder „Zuhause“	18	9.5 Probleme mit dem HDMI-Anschluss ..	35
5.5 Verwendung weiterer Videotext- Funktionen	19	9.6 Probleme mit der PC-Anbindung ...	35
5.6 EPG (Elektronische Programmzeitschrift)	19	9.7 Kontakt	36

2008 © Koninklijke Philips Electronics N.V. Alle Rechte vorbehalten. Technische Daten können ohne vorherige Ankündigung geändert werden. Marken sind Eigentum von Koninklijke Philips Electronics N.V. oder ihren jeweiligen Inhabern.

Philips behält sich das Recht vor, Produkte jederzeit zu ändern, ohne die Verpflichtung einzugehen, frühere Lieferungen entsprechend nachzubessern.

Die Informationen in diesem Handbuch werden für den bestimmungsgemäßen Gebrauch des Systems als angemessen erachtet. Wenn das Produkt oder seine einzelnen Module oder Vorgänge für andere Zwecke verwendet werden als hier angegeben, ist eine Bestätigung für deren Richtigkeit und Eignung einzuholen. Philips gewährleistet, dass die Informationen an sich keine US-Patente verletzen. Alle anderen Gewährleistungen, gleich ob ausdrücklich oder konkludent, sind ausgeschlossen.

Garantie

Das Gerät enthält keine Teile, die vom Benutzer repariert werden können. Gehäuseabdeckungen dürfen nicht geöffnet oder entfernt werden. Reparaturen dürfen nur vom Philips Kundendienst und von offiziellen Reparaturbetrieben durchgeführt werden. Bei Nichtbeachtung erlischt jegliche Garantie, gleich ob ausdrücklich oder konkludent. Jeder Betrieb, der in diesem Handbuch ausdrücklich untersagt wird, und jegliche Einstellungen oder Montageverfahren, die in diesem Handbuch nicht empfohlen oder autorisiert werden, führen zum Erlöschen der Garantie.

Pixeligenschaften

Dieses LCD-Produkt verfügt über eine hohe Anzahl von Farbpixeln. Obwohl der Prozentsatz der funktionsfähigen Pixel mindestens 99,999 % beträgt, können auf dem Bildschirm permanent dunkle oder helle Lichtpunkte (rot,

grün oder blau) vorhanden sein. Hierbei handelt es sich um eine bauartbedingte Eigenschaft der Anzeige (innerhalb allgemeiner Industriestandards) und nicht um eine Fehlfunktion.

Elektromagnetische Verträglichkeit

Koninklijke Philips Electronics N.V. ist Hersteller und Verkäufer zahlreicher Konsumprodukte, die im Allgemeinen, wie jedes elektrische Gerät, elektromagnetische Signale abstrahlen und empfangen können.

Eines der grundsätzlichen Unternehmensprinzipien von Philips ist es, für unsere Produkte alle notwendigen Gesundheits- und Sicherheitsmaßnahmen zu ergreifen, um allen anwendbaren rechtlichen Anforderungen zu entsprechen und die zum Zeitpunkt der Herstellung des Produkts anwendbaren EMV-Normen in vollem Maße einzuhalten.

Philips verpflichtet sich, Produkte zu entwickeln, herzustellen und zu vertreiben, die keine gesundheitlichen Probleme hervorrufen.

Philips kann wissenschaftlichen Studien zufolge bestätigen, dass seine Produkte bei ordnungs- und zweckgemäßem Gebrauch sicher sind.

Philips beteiligt sich aktiv an der Entwicklung internationaler EMV- und Sicherheitsstandards und kann seine Produkte dadurch zu einem frühen Zeitpunkt den neuen Standards anpassen.

Netzsicherung (nur Großbritannien)

Dieses Fernsehgerät ist mit einem geprüften Kunststoffnetzstecker ausgestattet. Sollte es erforderlich werden, die Netzsicherung auszuwechseln, muss sie durch eine Sicherung mit denselben Werten ersetzt werden, wie sie auf dem Stecker angegeben sind (z. B. 10 A).

1. Entfernen Sie die Sicherungsabdeckung und die Sicherung.

2. Die Ersatzsicherung muss BS 1362 entsprechen und das ASTA-Prüfzeichen tragen. Sollte die Sicherung verlorengehen, wenden Sie sich an Ihren Händler, um den richtigen Typ zu ermitteln.
3. Setzen Sie die Sicherungsabdeckung wieder auf.

Um die Kompatibilität mit der EMV-Direktive aufrechtzuerhalten, darf der Netzstecker nicht vom Netzkabel entfernt werden.

Copyright



VESA, FDMI und das Logo für VESA-kompatible Montage sind Marken der Video Electronics Standards Association.

® Kensington und MicroSaver sind in den USA eingetragene Marken der ACCO World Corporation mit erteilten Eintragungen und anhängigen Anmeldungen in anderen Ländern weltweit. Alle anderen eingetragenen Marken und nicht eingetragenen Marken sind Eigentum der jeweiligen Inhaber.

1 Wichtig

Herzlichen Glückwunsch zu Ihrem Kauf und willkommen bei Philips!

Lesen Sie dieses Benutzerhandbuch, bevor Sie das Produkt verwenden.

Beachten Sie den Inhalt dieses Abschnitts genau und folgen Sie den Anweisungen zu Sicherheit und Bildschirmpflege sorgfältig. Die Produktgarantie erstreckt sich nicht auf Schäden, die durch Nichtbeachtung der Anweisungen verursacht wurden.

Um den Support, den Philips bietet, vollständig zu nutzen, registrieren Sie Ihr Produkt unter www.philips.com/welcome.

Die Modell- und Seriennummern Ihres Fernsehgeräts finden Sie auf der Rückseite und Seite des Geräts sowie auf der Verpackung.

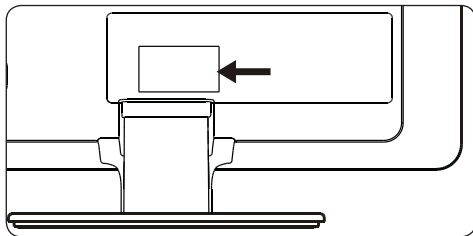

1.1 Sicherheit

- Wenn das Fernsehgerät bei niedrigen Temperaturen transportiert wird (weniger als 5 °C), öffnen Sie die Verpackung und warten Sie, bis das Fernsehgerät Zimmertemperatur erreicht hat, bevor Sie es auspacken.
- Um einen Kurzschluss zu vermeiden, setzen Sie das Fernsehgerät, die Fernbedienung und die Batterien der Fernbedienung weder Regen noch Wasser aus.
- Stellen Sie keine Gefäße mit Wasser oder anderen Flüssigkeiten auf oder in der Nähe des Fernsehgeräts ab. Das Verschütten von Flüssigkeiten auf dem Fernsehgerät kann zu einem Stromschlag führen. Wenn Flüssigkeiten auf dem Fernsehgerät verschüttet werden, darf es nicht in Betrieb genommen werden. Ziehen Sie sofort das Netzkabel aus der Steckdose und lassen Sie das Gerät von einem qualifizierten Techniker prüfen.
- Führen Sie keine Fremdoobjekte in die Lüftungsschlitze ein. Dies könnte das Fernsehgerät beschädigen.
- Um Brandgefahr oder elektrische Stromschläge zu verhindern, bringen Sie das Fernsehgerät, die Fernbedienung oder die Batterien der Fernbedienung nicht in die Nähe von offenen Feuerquellen (z. B. brennenden Kerzen) oder anderen Wärmequellen wie direktem Sonnenlicht.
- Stellen Sie das Fernsehgerät nicht in ungeschlossenen Gehäusen wie in einem Bücherregal auf. Das Fernsehgerät benötigt einen Lüftungsabstand von mindestens 10 cm um das Gerät herum. Stellen Sie sicher, dass der Luftstrom nicht blockiert wird.
- Wenn Sie das Fernsehgerät auf eine flache, feste Fläche stellen, verwenden Sie nur den mitgelieferten Ständer. Bewegen Sie das Fernsehgerät nicht, wenn der Ständer nicht richtig mit dem Fernsehgerät verschraubt ist.
- Die Wandmontage des Fernsehgeräts sollte nur von Fachpersonal durchgeführt werden. Das Fernsehgerät darf nur mit einer geeigneten Wandhalterung an einer Wand angebracht werden, die das Gewicht des Fernsehgeräts tragen kann. Eine unsachgemäße Wandmontage kann schwere Verletzungen oder Schäden zur Folge haben. Versuchen Sie nicht, das Fernsehgerät selbst an der Wand zu montieren.
- Stellen Sie sicher, dass das Netzkabel nicht zu sehr gespannt wird, wenn das Fernsehgerät auf einer Drehplattform oder an einem Schwenkarm montiert ist. Wird das Netzkabel zu sehr gespannt, kann der Stecker herausrutschen oder ein Brand entstehen.
- Stecken Sie das Fernsehgerät und die Antenne vor einem Gewitter aus. Berühren Sie das Fernsehgerät, das Netzkabel oder das Antennenkabel während eines Gewitters nicht.
- Stellen Sie sicher, dass das Netzkabel zugänglich ist, damit Sie das Fernsehgerät einfach vom Netz trennen können.
- Die Verwendung von Ohrhörern und Kopfhörern bei hoher Lautstärke kann zu dauerhaften Hörschäden führen. Obwohl

eine hohe Lautstärke mit der Zeit normal erscheinen kann, können dadurch Hörschäden auftreten. Um Ihr Gehör zu schützen, schränken Sie die Verwendung der Ohrhörer bzw. Kopfhörer bei hoher Lautstärke ein.

- Achten Sie beim Trennen des Fernsehgeräts vom Netz auf Folgendes:
 - Schalten Sie zuerst das Fernsehgerät, dann den Strom aus (falls möglich).
 - Trennen Sie das Netzkabel von der Netzsteckdose.

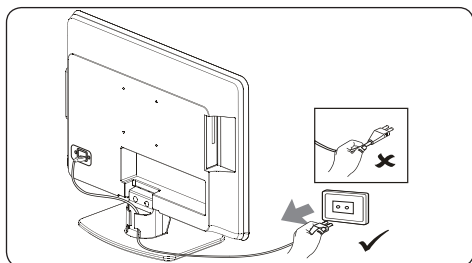

- Trennen Sie das Netzkabel vom Netzanschluss an der Rückseite des Fernsehgeräts. Ziehen Sie das Netzkabel stets am Stecker heraus. Ziehen Sie nicht am Kabel selbst.

1.2 Bildschirmpflege

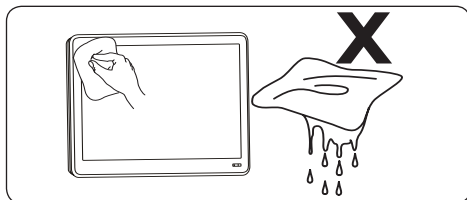

- Schalten Sie das Gerät aus und stecken Sie das Netzkabel aus, bevor Sie den Bildschirm reinigen. Reinigen Sie den Bildschirm mit einem weichen, trockenen Tuch.
- Verwenden Sie keine Haushaltsreiniger, da diese den Bildschirm beschädigen könnten.
- Um Verformungen und Farbausbleichungen zu vermeiden, müssen Wassertropfen so rasch wie möglich abgewischt werden.
- Berühren Sie den Bildschirm nicht mit einem harten Gegenstand, da er sonst verkratzt oder dauerhaft beschädigt werden kann. Vermeiden Sie nach Möglichkeit statische Bilder, die für einen längeren Zeitraum auf dem Bildschirm angezeigt werden. Beispiele

sind Menüs, Videotextseiten, schwarze Balken oder Börsenticker. Falls dies nicht möglich ist, verringern Sie Bildschirmkontrast und -helligkeit, um Schäden am Bildschirm zu vermeiden.

1.3 Umweltgesichtspunkte

Recycling der Verpackung

Die Verpackung des Produkts ist für die Wiederverwertung vorgesehen. Wenden Sie sich an die örtlichen Behörden, um Informationen dazu zu erhalten, wie Sie die Verpackung dem Recycling zuführen können.

Entsorgung des verwendeten Produkts



Das Produkt ist aus hochwertigen Werkstoffen und Komponenten hergestellt worden, die zurückgewonnen und wiederverwendet werden können. Wenn das nebenstehende durchgestrichene Mülltonnen-Symbol an einem Produkt angebracht ist, bedeutet dies, dass das Produkt der europäischen Richtlinie 2002/96/EG unterliegt:

Entsorgen Sie das verwendete Produkt nicht zusammen mit dem Haushaltsabfall. Fragen Sie Ihren Händler nach Informationen zur sicheren Entsorgung des Produkts. Eine unkontrollierte Abfallentsorgung schadet der Umwelt und der Gesundheit.

Entsorgung verbrauchter Batterien

Die mitgelieferten Batterien enthalten weder Blei noch Cadmium. Bitte entsorgen Sie die mitgelieferten und andere verbrauchte Batterien den örtlichen Vorschriften entsprechend.

Stromverbrauch

Das Fernsehgerät verbraucht im Standby-Modus nur sehr wenig Energie, um die Umwelt zu schonen. Der Energieverbrauch ist auf der Rückseite des Geräts angegeben. Weitere technische Produktdaten finden Sie in der Produktbeschreibung unter www.philips.com/support.

2 Ihr Fernsehgerät

In diesem Abschnitt finden Sie eine Übersicht zu den häufig verwendeten Bedienelementen und Funktionen des Fernsehgeräts.

2.1 Übersicht

Seitliche Steuerungen und Anzeigen

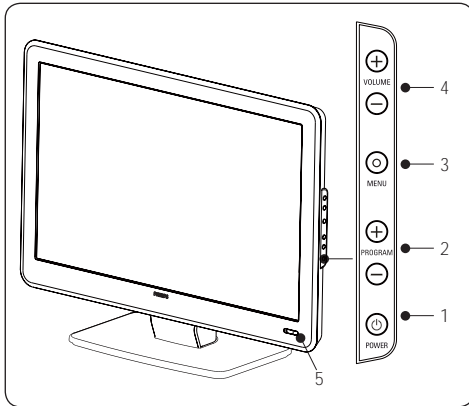

1. **POWER**
2. **PROGRAM +/-**
3. **MENU**
4. **VOLUME +/-**
5. Standby-Anzeige/Sensor für die Fernbedienung

Seitliche Anschlüsse

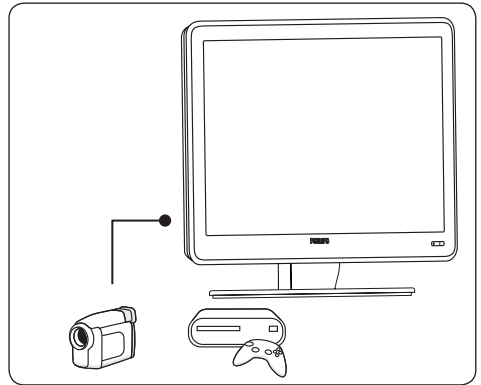

Verwenden Sie die seitlichen Anschlüsse am Fernsehgerät, um tragbare Geräte wie einen HD-Camcorder oder eine Spielkonsole anzuschließen. Sie können auch einen Kopfhörer anschließen.

Rückseitige Anschlüsse

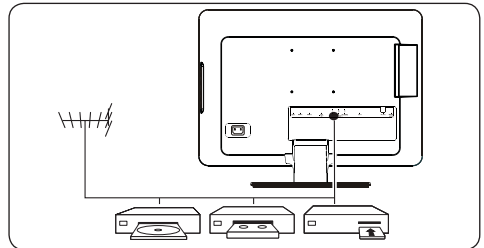

Verwenden Sie die Anschlüsse auf der Rückseite des Fernsehgeräts, um die Antenne und feste Geräte wie HD-Disc-Player, DVD-Player oder Videorecorder anzuschließen.

D Hinweis

Weitere Informationen zu Anschlüssen finden Sie in *Abschnitt 7, „Anschließen von Geräten“*.

Fernbedienung

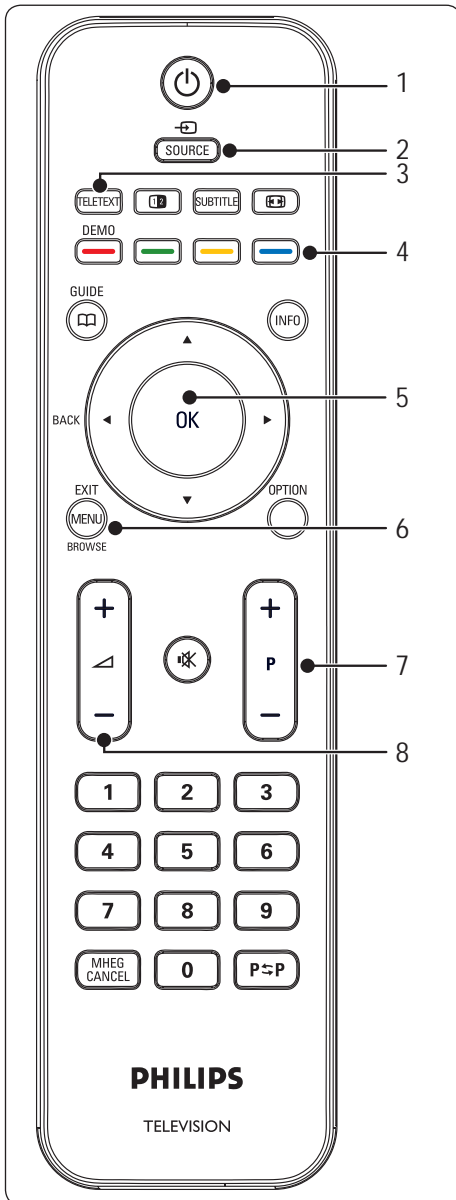

1. Stromversorgung
2. **SOURCE**
3. **TELETEXT**
4. **FARBSTASTEN**
Auswahl von Aufgaben oder Videotextseiten
5. **◀, ▶, ▲, ▼, OK**
Navigations- oder Cursor-Tasten
6. **MENU**
7. **P +/-**
Programm auf/ab
8. **▲ +/-**
Lauter oder leiser

Weitere Informationen zur Fernbedienung finden Sie in *Abschnitt 5.1, „Übersicht zur Fernbedienung“*.

3 Erste Schritte

Dieser Abschnitt hilft Ihnen, das Fernsehgerät aufzustellen und zu montieren und ergänzt die Informationen der *Schnellstartanleitung*.

D Hinweis

Hinweise zur Standmontage finden Sie in der *Schnellstartanleitung*.

3.1 Aufstellen des Fernsehgeräts

Berücksichtigen Sie neben den Sicherheitshinweisen in *Abschnitt 1.1* Folgendes, bevor Sie das Fernsehgerät aufstellen:

- Der ideale Betrachtungsabstand beim Fernsehen beträgt das Dreifache der Bildschirmdiagonale.
- Stellen Sie das Fernsehgerät so auf, dass kein Licht direkt auf den Bildschirm fällt.
- Schließen Sie Ihre Geräte an, bevor Sie das Fernsehgerät aufstellen.
- Das Fernsehgerät weist an der Gehäuserückseite eine Buchse für ein Kensington-Schloss auf. Wenn Sie einen Diebstahlschutz von Kensington (nicht mitgeliefert) anschließen, stellen Sie das Fernsehgerät in der Reichweite eines feststehenden Gegenstands (wie ein Tisch) auf, an dem das Schloss leicht befestigt werden kann.

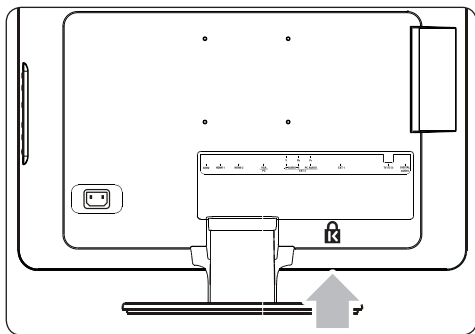

3.2 Wandmontage des Fernsehgeräts

B WARNUNG

Die Wandmontage des Fernsehgeräts sollte nur durch qualifiziertes Personal erfolgen. Koninklijke Philips Electronics N.V. übernimmt keine Verantwortung für eine unsachgemäße Montage, die zu einem Unfall oder Verletzungen führt.

B Schritt 1 Kaufen Sie eine VESA-kompatible Wandhalterung.

Kaufen Sie je nach Größe des Fernsehbildschirms eine der folgenden Wandhalterungen:

Bildschirmgröße (Inch/cm)	VESA-kompatible Wandhalterung (mm)	Spezielle Hinweise
19"/48 cm	Fest 100 x 100	Keine
20"/51 cm		
22"/56 cm		
26"/66 cm	Fest 100 x 200	Keine

B Schritt 2 Schließen Sie die Kabel an.

Schließen Sie Antennenkabel, Netzkabel und alle anderen Geräte an der Rückseite des Fernsehgeräts wie in den folgenden Abschnitten beschrieben an.

B Schritt 3 Befestigen Sie die VESA-kompatible Wandhalterung am Fernsehgerät

B WARNUNG

Verwenden Sie nur die mitgelieferten Bolzen (M4 für alle Modelle) und Abstandsscheiben (4 cm), um die VESA-kompatible Wandhalterung an Ihrem Fernsehgerät zu befestigen. Die mitgelieferten Bolzen sind auf das Gewicht Ihres Fernsehgeräts abgestimmt, die mitgelieferten Abstandsscheiben erleichtern das Kabelmanagement.

D **Hinweis**

Je nach Art der VESA-kompatiblen Wandhalterung müssen Sie die Montageplatte ggf. von der Wandhalterung lösen, um die Montage zu erleichtern. Hinweise hierzu entnehmen Sie bitte der Dokumentation für Ihre VESA-kompatible Wandhalterung.

3.3 Anschließen des Antennenkabels

1. Der **TV ANTENNA**-Anschluss befindet sich an der Rückseite des Fernsehgeräts.

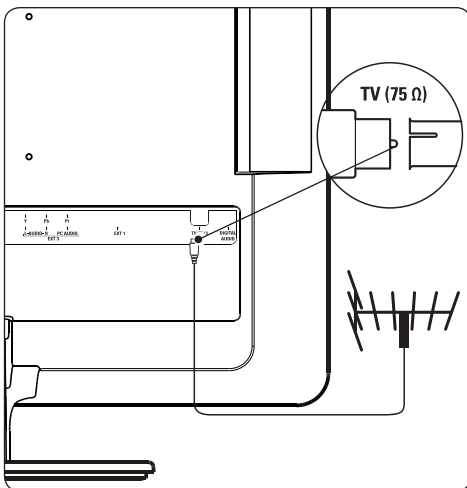

2. Schließen Sie ein Ende des Antennenkabels (nicht mitgeliefert) an den Anschluss **TV ANTENNA** an. Verwenden Sie einen Adapter, falls das Antennenkabel nicht passen sollte.
3. Schließen Sie das andere Ende des Antennenkabels an die Antennendose an und stellen Sie sicher, dass das Kabel an beiden Enden fest sitzt.

3.4 Netzanschluss

B **WARNUNG**

Vergewissern Sie sich, dass die örtliche Netzspannung mit der Spannung übereinstimmt, die auf dem Etikett an der Rückseite des Fernsehgeräts angegeben ist. Schließen Sie das Netzkabel nicht an, wenn die Spannung nicht übereinstimmt.

Anschluss für die Stromversorgung

D **Hinweis:**

Die Position des Netzanschlusses hängt vom jeweiligen Fernsehmodell ab.

1. Der Netzanschluss **AC IN** befindet sich auf der Rück- oder Unterseite des Fernsehgeräts.

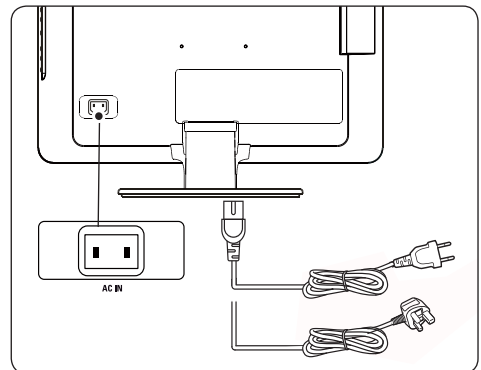

2. Schließen Sie das Netzkabel an den Anschluss **AC IN** an.
3. Stecken Sie das Netzkabel in eine Netzsteckdose ein und stellen Sie sicher, dass das Kabel an beiden Enden fest sitzt.

3.5 Kabelmanagement

Führen Sie Netzkabel, Antennenkabel und alle anderen Geräte Kabel durch die Kabelhalterung (1) an der Rückseite des Fernsehgeräts.

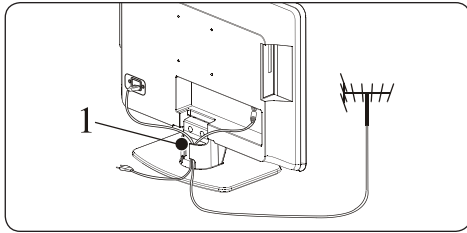

3.6 Einlegen der Batterien für die Fernbedienung

1. Öffnen Sie die Batteriefachabdeckung an der Rückseite der Fernbedienung.

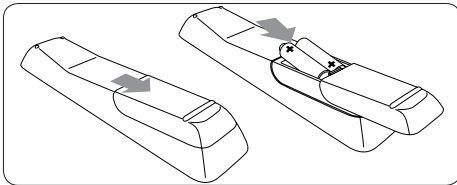

2. Legen Sie die beiden mitgelieferten Batterien (Größe AAA, Typ LR03) ein. Stellen Sie sicher, dass der (+)- und der (-)-Pol der Batterien an den dafür vorgesehenen Stellen anliegen (siehe Innenseite der Fernbedienung).
3. Schließen Sie die Batteriefachabdeckung wieder.

D Hinweis

Nehmen Sie die Batterien heraus, wenn Sie die Fernbedienung für längere Zeit nicht benutzen.

3.7 Einschalten des Fernsehgeräts

Prüfen Sie beim ersten Einschalten des Fernsehgeräts, ob das Netzkabel richtig angeschlossen ist. Drücken Sie, wenn Sie bereit sind, **POWER** seitlich am Fernsehgerät.

D Hinweis

Bei einigen Modellen müssen Sie die Taste **POWER** für zwei Sekunden gedrückt halten. Ihr Fernsehgerät benötigt bis zu 15 Sekunden, um sich einzuschalten.

3.8 Erstmaliges Einrichten

Wenn Sie das Fernsehgerät zum ersten Mal einschalten, wird auf dem Bildschirm ein Menü angezeigt. Das Menü fragt Sie nach Land und Sprache für die Menüs ab:

Falls das Menü nicht angezeigt wird, drücken Sie **MENU**, um das Menü anzuzeigen.

1. Drücken Sie **▲** oder **▼**, um Ihre Sprache auszuwählen, und drücken Sie **OK**, um Ihre Auswahl zu bestätigen.
2. Drücken Sie **▲** oder **▼**, um Ihr Land auszuwählen, und drücken Sie **OK**, um Ihre Auswahl zu bestätigen.

Die Suche startet automatisch. Alle verfügbaren Fernsehprogramme und Radiosender werden gespeichert. Dieser Vorgang kann einige Minuten dauern. Der Suchfortschritt und die Anzahl der gefundenen Programme werden angezeigt.

D Hinweis

Wenn kein Programm gefunden wird, ziehen Sie die möglichen Lösungen in abschnitt 9 problembehebung zu rate.

Falls vom Sender oder Kabelnetzwerk ein automatisches Sortiersignal gesendet wird, werden die Programme korrekt nummeriert. In diesem Fall ist der Einstellvorgang abgeschlossen.

4 Verwenden des Fernsehgeräts

Dieser Abschnitt erläutert Ihnen die grundlegenden Vorgänge für den Betrieb des Fernsehgeräts. Hinweise zu fortgeschrittenen Vorgängen finden Sie in *Abschnitt 5, „Weitere Funktionen Ihres Fernsehgeräts“*.

4.1 Ein-/Ausschalten des Fernsehgeräts und Wechsel zu Standby

Einschalten des Fernsehgeräts

- Wenn die Netzanzeige (1) aus ist, drücken Sie **POWER** seitlich am Fernsehgerät.

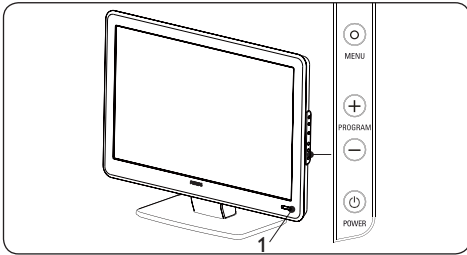

Ausschalten des Fernsehgeräts

- Drücken Sie **POWER** seitlich am Fernsehgerät. Die Netzanzeige (1) erlischt.

Wechsel zu Standby

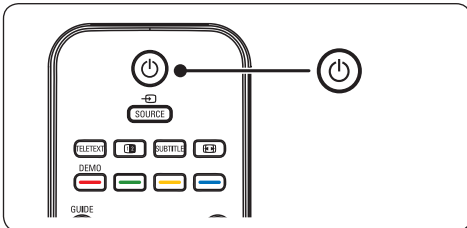

- Drücken Sie **POWER** auf der Fernbedienung. Die Netzanzeige wechselt in Standby (rot).

E Tipp

Auch wenn Ihr Fernsehgerät im Standby-Betrieb sehr wenig Strom verbraucht, so wird dennoch Energie verbraucht, solange das Gerät an das Netz angeschlossen und eingeschaltet ist. Wenn Sie das Fernsehgerät für einen längeren Zeitraum nicht verwenden, schalten Sie es aus und trennen Sie es vom Fernsehgerät.

Einschalten des Fernsehgeräts aus dem Standby

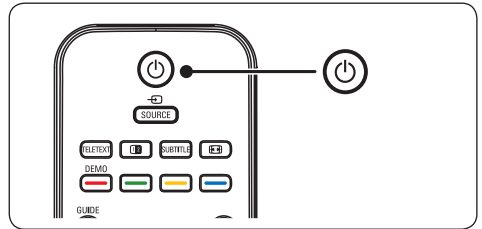

- Wenn die Netzanzeige Standby anzeigt (rot leuchtet), drücken Sie **POWER** auf der Fernbedienung.

D Hinweis

Wenn Sie die Fernbedienung nicht finden können und das Fernsehgerät aus dem Standby holen möchten, drücken Sie **PROGRAM+/-** seitlich am Fernsehgerät.

4.2 Wiedergabe

Auswählen der Programme

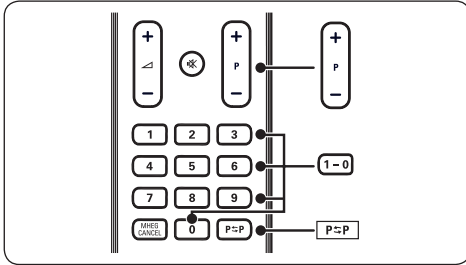

1. Geben Sie eine Nummer ein (1 bis 999) oder drücken Sie die Taste **P +/-** auf der Fernbedienung.
2. Drücken Sie die Taste **PROGRAM +/-** am seitlichen Bedienfeld des Fernsehgeräts.
3. Um zu dem vorher angezeigten Fernsehsender zurückzukehren, drücken Sie **P=P** auf der Fernbedienung.

Einstellen der Lautstärke

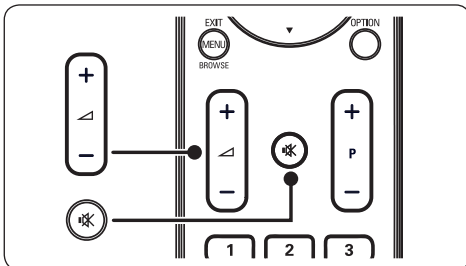

1. Drücken Sie \triangle + oder - auf der Fernbedienung oder drücken Sie **VOLUME +** oder - am seitlichen Bedienfeld.
2. Drücken Sie Lautsprecher auf der Fernbedienung, um den Ton auszuschalten. Drücken Sie Lautsprecher erneut, um den Ton wieder einzuschalten.

D Hinweis

Stellen Sie die Lautstärke von angeschlossenen Kopfhörern wie in *Abschnitt 5.3.5, „Anpassen der Toneinstellungen“*, beschrieben ein. Sie

müssen die Taste **STUMMSCHALTEN** auf der Fernbedienung drücken, um den Lautsprecherton auszuschalten. Durch Drücken der Tasten **VOLUME +/-** werden die Lautsprecher wieder eingeschaltet.

4.3 Wiedergabe von angeschlossenen Geräten

1. Schalten Sie das Gerät ein.
2. Drücken Sie **SOURCE** auf der Fernbedienung.

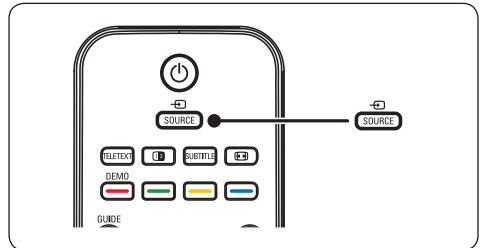

3. Drücken Sie \blacktriangle oder \blacktriangledown , um das angeschlossene Gerät auszuwählen.
4. Drücken Sie **OK**, um das Gerät auszuwählen.

4.4 Videotext

1. Drücken Sie **TELETEXT** auf der Fernbedienung. Die Startseite wird angezeigt.

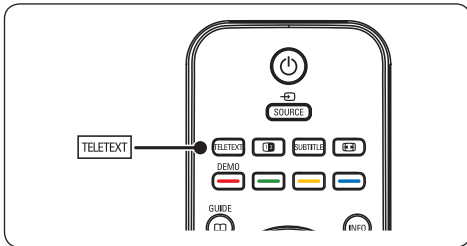

- So wählen Sie eine Seite über die Fernbedienung aus:
 - Geben Sie die Seitennummer mit den Zifferntasten ein.
 - Drücken Sie ▲ ▼ , um die nächste bzw. vorherige Seite anzuzeigen.
 - Drücken Sie eine Farbtaste, um eine der farbig gekennzeichneten Optionen am unteren Bildschirmrand auszuwählen.

E **Tipp**

Drücken Sie **P⇌P**, um zu der vorher angezeigten Seite zurückzukehren.

2. Drücken Sie **TELETEXT** erneut, um den Videotext auszuschalten.
- D **Hinweis (nur für Großbritannien)**
Einige digitale Fernsehsender bieten spezielle digitale Textdienste an (z. B. BBC1).

Weitere Informationen zum Videotext finden Sie in *Abschnitt 5.5, „Verwendung weiterer Videotext-Funktionen“*.

5 Weitere Funktionen Ihres Fernsehgeräts

5.1 Übersicht zur Fernbedienung

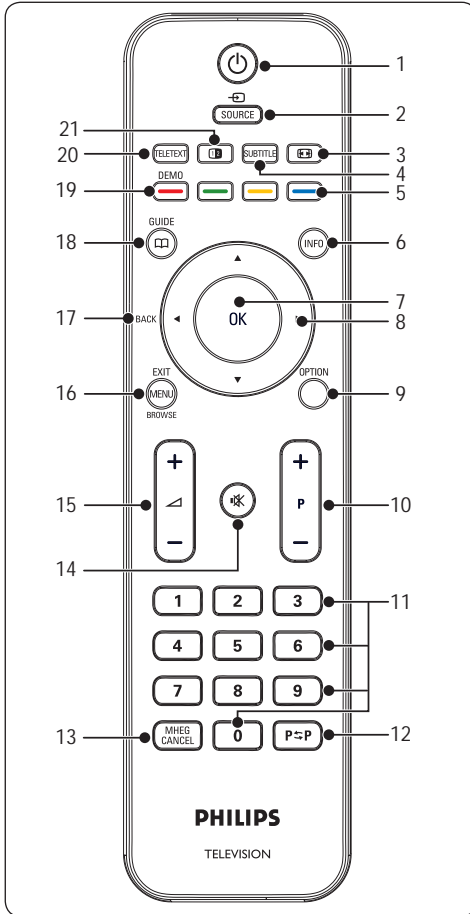

1. Einschalten des Fernsehgeräts aus dem Standby-Modus oder Schalten in den Standby-Modus.
2. **SOURCE**
Auswahl der angeschlossenen Geräte
3. Auswahl eines Bildformats

4. **SUBTITLE**
Aktivierung und Deaktivierung von Untertiteln.
5. Farbtasten
Auswahl von Aufgaben oder Videotextseiten
6. **INFO**
Anzeige von Programminformationen, falls verfügbar.
7. **OK**
Zugriff auf das Menü **Alle Sender** oder Aktivierung einer Einstellung
8. Navigation in den Menüs
9. **OPTION**
Aktivierung des **Schnellzugriff** menüs.
10. **P +/-**
Umschalten zum nächsten oder vorherigen Sender
11. Zahlentasten
Auswahl eines Senders, einer Seite oder einer Einstellung
12. **P ⇌ P**
Rückkehr zum zuvor angezeigten Sender
13. **MHEG CANCEL**
Deaktivieren von digitalen Textdiensten oder interaktiven Diensten (nur Großbritannien).
14. Stummschaltung ein/aus
15. Lauter/leiser
16. **MENU/EXIT/BROWSE**(nicht für dieses Modell)
Ein-/Ausschalten des Menüs
17. **BACK (ZURÜCK)**
Rückkehr zum vorherigen Menü
18. **GUIDE**
Ein-/Ausblenden des elektronischen Programmführers. Nur aktiv bei digitalen Fernsehsendern.
19. **DEMO**
Nicht unterstützt.
20. **TELETEXT**
Ein-/Ausschalten des Videotexts
21. Teilt den aktuellen Kanal oder die aktuelle Quelle auf der linken Bildschirmseite.

Der Videotext wird auf der rechten Seite angezeigt.

3. Drücken Sie **►** oder **OK**, um einen Eintrag auszuwählen.
4. Drücken Sie **MENU**, um das Menü zu verlassen.

5.2 Verwendung der Menüs

Mithilfe der Bildschirmmenüs können Sie das Fernsehgerät installieren, die Bild- und Toneinstellungen anpassen und auf Funktionen zugreifen. Dieser Abschnitt beschreibt, wie Sie in den Menüs navigieren.

Öffnen des Hauptmenüs

1. Drücken Sie **MENU** auf der Fernbedienung, um das Hauptmenü anzuzeigen.

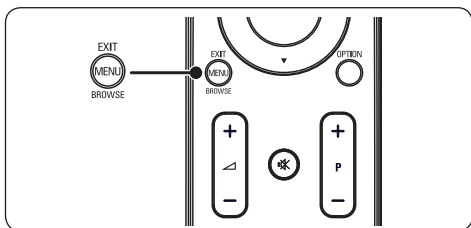

Verwenden des Hauptmenüs

Die folgenden Schritte für die Einstellung der Helligkeit dienen als Beispiel für die Verwendung des Hauptmenüs.

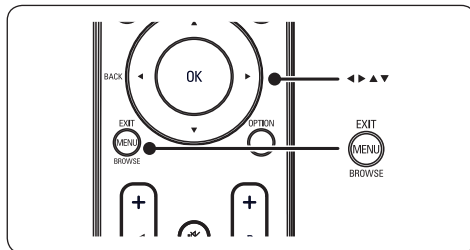

1. Drücken Sie **MENU** auf der Fernbedienung, um das Menü anzuzeigen.

Das folgende Menü wird angezeigt.

TV-Menü	Smart-Einstellungen
Smart-Einstellungen	Persönlich
Bild	Lebhaft
Ton	Standard
Funktionen	Film
Installieren	Strom sparen

TV-Menü	Smart-Einstellungen
Smart-Einstellungen	Persönlich
Bild	Lebhaft
Ton	Standard
Funktionen	Film
Installieren	Strom sparen

2. Drücken Sie **▲** oder **▼**, um eine der folgenden Einstellungen auszuwählen:
 - **Smart-Einstellungen**
 - **Bild**
 - **Ton**
 - **Funktionen**
 - **Installieren**

2. Drücken Sie die Taste **▼**, um **Bild** auszuwählen.

TV-Menü	
Smart-Einstellungen	Bild
Bild	Kontrast
Ton	Helligkeit
Funktionen	Farbe
Installieren	Schärfe
	Farbton
	Farbtemperatur
	Bildformat
	Rauschunterdrückung

3. Drücken Sie die Taste ►, um **Bild** aufzurufen.

Bild		Helligkeit
Kontrast	98	
Helligkeit	47	
Farbe	52	
Schärfe	0	
Farbton	4	
Farbtemperatur		
Bildformat		
Rauschunterdrückung		

4. Drücken Sie die Taste ▼, um **Helligkeit**.

Bild		Helligkeit
Kontrast	98	
Helligkeit	47	
Farbe	52	
Schärfe	0	
Farbton	4	
Farbtemperatur		
Bildformat		
Rauschunterdrückung		

5. Drücken Sie die Taste ►, um die **Helligkeit** aufzurufen.

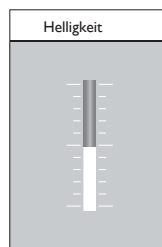

6. Drücken Sie die Taste ▲ oder ▼, um die Einstellung anzupassen.
7. Drücken Sie die Taste ◀, um zu **Bild** zurückzukehren, oder drücken Sie **MENU**, um das Menü zu verlassen.

D Hinweis

Wenn digitale Sender empfangen werden, sind weitere Optionen verfügbar.

Verwenden des Schnellzugriff menü

Über das **Schnellzugriff** menü können Sie auf einige der häufiger benötigten Menüelemente direkt zugreifen.

D Hinweis

Wenn digitale Sender empfangen werden, werden die relevanten digitalen Optionen im **Schnellzugriff** menü angezeigt.

1. Drücken Sie **OPTION** auf der Fernbedienung.

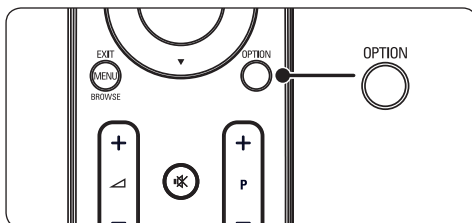

2. Drücken Sie ▲ oder ▼, um eine Option auszuwählen.

Schnellzugriff
Audiosprache
Untertitelsprache
Untertitel
Bildformat
Uhr

- Drücken Sie **OK**, um das Menü der ausgewählten Option anzuzeigen.
- Drücken Sie die Tasten **▲**, **▼**, **▶**, **◀**, um die Einstellungen im Menü anzupassen.
- Drücken Sie **OPTION**, um das **Schnellzugriff** menü zu verlassen, oder drücken Sie **MENU**, um das **Haupt** menü zu verlassen.

5.3 Anpassen von Bild- und Toneinstellungen

Einstellen von Bildeinstellungen

- Drücken Sie **MENU** auf der Fernbedienung und wählen Sie **Bild**.

TV-Menü	Bild
Smart-Einstellungen	Kontrast
Bild	Helligkeit
Ton	Farbe
Funktionen	Schärfe
Installieren	Farbton
	Farbtemperatur
	Bildformat
	Rauschunterdrückung

- Drücken Sie die Taste **▶**, um die Liste aufzurufen.
- Drücken Sie **▲** oder **▼**, um eine Einstellung auszuwählen:

- Kontrast:** Ändert die Helligkeit der hellen Bildteile, aber lässt die der dunklen Bildteile unverändert.
- Helligkeit:** Ändert die Helligkeit im Bild.
- Farbe:** Ändert die Farbsättigung.
- Schärfe:** Ändert die Bildschärfe feiner Details.
- Farbton:** Ändert die Farben zu rötlich oder bläulich.
- Farbtemperatur:** Drei Einträge stehen zur Auswahl. Drücken Sie die Taste **▶**, um das gewählte Menü aufzurufen. Drücken Sie **▲** oder **▼**, um den Eintrag zu verschieben. Drücken Sie **OK**, um zur der ausgewählten Farbtemperatur zu wechseln. **Normal** (ausgeglichen), **Warm** (rötlicher), **Kühl** (bläulicher).
- Bildformat:** Siehe *Abschnitt 5.3.3, „Ändern des Bildformats“*.
- Rauschunterdrückung:** Filtert und verringert das Bildrauschen. Wählen Sie zum Aktivieren **EIN. AUS** deaktiviert diese Funktion.

Smart-Einstellungen

Neben der manuellen Bildeinstellung können Sie auch **Smart-Einstellungen** verwenden, um eine vordefinierte Bild- oder Toneinstellung auszuwählen.

- Drücken Sie die Taste **MENU** auf der Fernbedienung und wählen Sie **Smart-Einstellungen**.
- Drücken Sie die Taste **▶**, um die Liste aufzurufen.
- Drücken Sie **▲** oder **▼**, um eine der folgenden Einstellungen auszuwählen:
 - Persönlich:** Verwenden manuell ausgewählter Bild- und Toneinstellungen.
 - Lebhaft:** Brillante Bild- und Toneinstellungen in heller Umgebung verwenden.

- **Standard:** Natürliche Bild- und Toneinstellungen in normaler Wohnzimmerumgebung verwenden.
 - **Film:** Dynamische Bild- und Toneinstellungen für das optimale Fernseherlebnis verwenden.
 - **Strom sparen:** Geringere Bildhelligkeit und Lautstärke für einen geringeren Stromverbrauch
4. Drücken Sie **OK**, um Ihre Auswahl zu speichern.

Ändern des Bildformats

Ändern Sie das Bildformat dem Inhalt entsprechend.

1. Drücken Sie **[Bildformat]** (**BILDFORMAT**) auf der Fernbedienung. Sie können auch **MENU** drücken und **Bild > Bildformat** wählen.

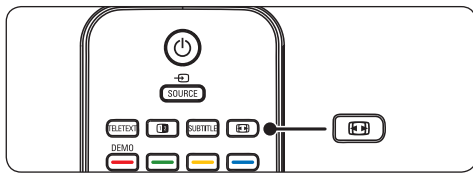

2. Drücken Sie **▲** oder **▼**, um eines der folgenden Bildformate auszuwählen, die verfügbaren Anzeigeformate werden durch das Modell bestimmt

Für 20"-Modell

- **4:3**

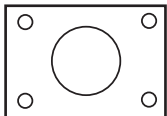

Zeigt das klassische 4:3-Format an.

Zoom 14:9

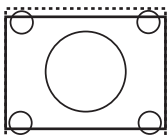

Skaliert das klassische 4:3-Format auf 14:9.

Komprimiert 16:9

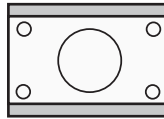

Skaliert das klassische 4:3-Format auf 16:9.

Für 19"-Modell/22"-Modell/26"-Modell

- **Super Zoom (nicht für HD)**

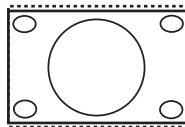

Entfernt die seitlichen schwarzen Balken bei 4:3-Sendungen bei minimaler Verzerrung.

- **4:3 (nicht für HD)**

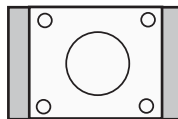

Zeigt das klassische 4:3-Format an.

D Hinweis

Die konstante Verwendung des **4:3**-Bildformats kann zu Bildschirmverzerrungen führen.

- **Zoom 14:9 (nicht für HD)**

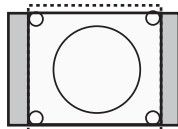

Skaliert das klassische 4:3-Format auf 14:9.

Zoom 16:9 (nicht für HD)

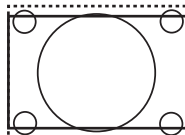

Skaliert das klassische 4:3-Format auf 16:9.

D Hinweis

Die konstante Verwendung des **16:9**-Bildformats kann zu Bildschirmverzerrungen führen.

- **Breitbild**

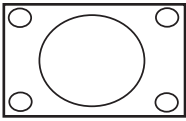

Skaliert das klassische 4:3-Format auf 16:9.

- **Untertitel-Zoom**

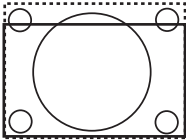

Skaliert das klassische 4:3-Format auf 16:9. Untertitel können über die Tasten ▲ oder ▼ eingeblendet werden.

Anpassen von Toneinstellungen

In diesem Abschnitt wird die Anpassung der Toneinstellungen beschrieben.

1. Drücken Sie **MENU** auf der Fernbedienung und wählen Sie **Ton**.
2. Drücken Sie die Taste ►, um die Liste aufzurufen.

TV settings		Ton	
Smart-Einstellungen		Einstellungen	
Bild		Incredible surround	
Ton		Lautstärke - sehbehindert	
Funktionen		Audiosprache	
Installieren		Dual I-II	
		Mono/Stereo	
		Autom. Lautstärke	

3. Drücken Sie ▲ oder ▼, um eine der folgenden Einstellungen auszuwählen:

- **Einstellungen:**

- Höhen:** Einstellung der Höhen entsprechend Ihrem individuellen Hörempfinden.

- Bässe:** Einstellung der Bässe entsprechend Ihrem individuellen Hörempfinden.

- Balance:** Passt die Balance-Einstellung des linken und rechten Lautsprechers an Ihre Hörposition an.

- **Incredible surround:** Schaltet das Fernsehgerät automatisch in den besten der übertragenen Surround Sound-Modi. Wählen Sie die Option **Ein** bzw. **Aus**.

- **Lautstärke - sehbehindert:** Einstellung der Lautstärke bei Sehbeeinträchtigung

- **Audiosprache:** Nur für digitale Sender, wenn mehrere Sprachen übertragen werden. Zeigt die verfügbaren Sprachen an.

- **Dual I-II:** Sie können zwischen zwei verschiedenen Sprachen wählen.

- **Mono/Stereo:** Soweit Stereosignale übertragen werden, können Sie zwischen Mono und Stereo wählen.

- **Autom. Lautstärke:** Verringert plötzliche Lautstärkeschwankungen, z. B. beim Beginn von Werbesendungen oder beim Umschalten zwischen den einzelnen Sendern. Wählen Sie die Option **Ein** bzw. **Aus**.

5.4 Wechsel zum Modus „Geschäft“ oder „Zuhause“

1. Drücken Sie **MENU** auf der Fernbedienung und wählen Sie **Installieren** > **Vorlieben** > **Speicherort**.

2. Drücken Sie ►, um das Menü **Speicherort** aufzurufen.

3. Drücken Sie ▲ oder ▼, um den Fernsehermodus auszuwählen:

- **Werk:** Einstellung der Smart Settings auf **Lebhaft**, ideal für die Umgebung in einem Geschäft. Die Änderungsmöglichkeiten der Einstellungen werden eingeschränkt.

- **Heim:** Gibt Nutzern im Wohnungsbereich die Flexibilität, alle Fernsehereinstellungen zu ändern.
4. Drücken Sie **OK** zur Bestätigung.
 5. Drücken Sie **MENU**, um das Menü zu verlassen.

5.5 Verwendung weiterer Videotext-Funktionen

Ihr Fernsehgerät verfügt über einen 100-Seiten-Speicher, der die übertragenen Videotextseiten und -unterseiten speichert.

Auswahl von Videotext-Unterseiten

Eine Videotextseite kann mehrere Unterseiten enthalten. Die Seiten werden neben der Seitennummer der Hauptseite auf einer Leiste angezeigt.

1. Drücken Sie **TELETEXT** auf der Fernbedienung.
2. Wählen Sie eine Videotextseite aus.
3. Drücken Sie **▲** oder **▼**, um eine Unterseite auszuwählen.

Videotext-Dual-Bild

Bei Aktivierung von Dualbild-Videotext wird Ihr Sender oder Ihre Quelle auf der linken Seite des Bildschirms angezeigt. Der Videotext wird auf der rechten Seite angezeigt.

1. Drücken Sie **12** (**DUALBILD**) auf der Fernbedienung, um das Videotext-Dual-Bild zu aktivieren.
2. Drücken Sie **12** erneut, um den normalen Videotext anzuzeigen.
3. Drücken Sie **TELETEXT**, um Videotext auszublenden.

Verwendung digitaler Textdienste (nur Großbritannien)

Manche digitalen Fernsehsender in Großbritannien (z. B. BBC1) bieten spezielle digitale Textdienste oder interaktive Dienste an. Diese Diensten arbeiten wie normaler Videotext, zusätzlich können aber Ziffern-, Farb- und Navigationstasten verwendet werden.

1. Drücken Sie **TELETEXT** auf der Fernbedienung.

2. Drücken Sie die Tasten **▲**, **▼**, **▶**, **◀**, um Elemente auszuwählen oder hervorzuheben.
 3. Drücken Sie zur Bestätigung bzw. Aktivierung **OK**.
 4. Drücken Sie eine der Farbtasten, um eine Option auszuwählen.
 5. Drücken Sie **MHEG Cancel**, um den Digitaltext bzw. die interaktiven Dienste zu beenden.
- D **Drücken** Sie **OPTION** einmal, um den oberen Teil der Seite zu vergrößern, zweimal für den unteren Teil der Seite und dreimal, um die normale Anzeige wieder aufzurufen.

C **Achtung**

Digitale Textdienste werden blockiert, wenn Untertitel übertragen werden und die Option **Subtitle On** im Menü **Funktionen** aktiviert ist. Siehe *Abschnitt 5.8*, „Untertitel“.

5.6 EPG (Elektronische Programmzeitschrift)

EPG ist eine Programmübersicht am Bildschirm für digitale Fernsehsendungen. Diese Übersicht ist für analoge Sender nicht verfügbar. Sie können in den Sendungen navigieren und sie nach diesen Kriterien auswählen und anzeigen.

Es gibt zwei EPG-Typen, **'Now and Next'** und **'7 or 8 day'**. **'Now and Next'** ist immer verfügbar, **'7 or 8 day'**-EPG ist jedoch nur in manchen Ländern verfügbar.

Im EPG-Menü können Sie:

- Eine Liste aktuell ausgestrahlter digitaler Programme einsehen
- Anstehende Sendungen anzeigen
- Programme gruppieren.

Aktivieren des EPG

D **Hinweis**

Bei der ersten Nutzung des EPG werden Sie eventuell gebeten, ein Update durchzuführen. Befolgen Sie in diesem Fall die Anweisungen auf dem Bildschirm.

1. Drücken Sie **📖 GUIDE** auf der

Fernbedienung. Das „Jetzt und nächste Sendung“-EPG und detaillierte Informationen über das aktuelle Programm werden angezeigt.

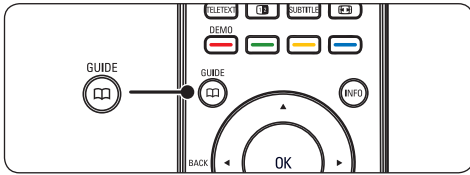

2. Mithilfe der Farbtasten können Sie verfügbare Aktionen auswählen.

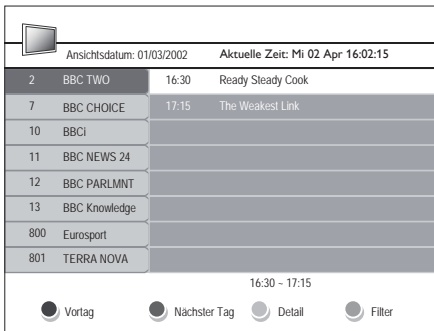

- Verwenden Sie die Farbtasten, um das „7 oder 8 Tage“-EPG anzuzeigen.
 - Vortag** (rot): Zeigt den EPG des Vortags an.
 - Nächster Tag** (grün): Zeigt den EPG des nächsten Tags an.
 - Detail** (gelb): Zeigt die Beschreibung zu diesem Programm an.
 - Filter** (blau): Gruppieret Programme.

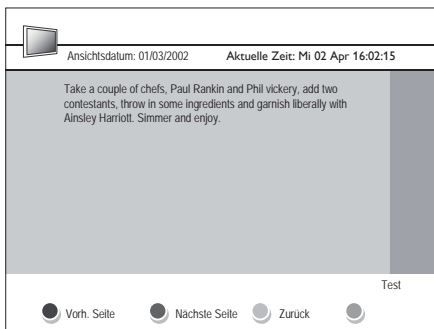

4. Drücken Sie **GUIDE**, um den EPG zu

verlassen.

5.7 Einstellen von Sonderfunktionseinstellungen

- Drücken Sie **MENU** auf der Fernbedienung und wählen Sie **Funktionen**.
- Drücken Sie zur Eingabe **▶**.

TV settings	Funktionen
Smart-Einstellungen	Timer
Bild	Autom. Sperre
Ton	Untertitel
Funktionen	Untertitelsprache
Installieren	Common interface

- Drücken Sie **▲** oder **▼**, um eine der folgenden Einstellungen auszuwählen:
 - Timer**
 - Autom. Sperre**
 - Untertitel**
 - Untertitelsprache**
 - Common interface**

Verwenden von Timern

Drücken Sie **MENU** auf der Fernbedienung und wählen Sie **Funktionen > Timer > Uhr**.

- Autom. Uhr Modus:** Sie können die Uhr manuell oder automatisch stellen:
 - Manuell:** Sie können die aktuelle Zeit und den Wochentag selbst eingeben.
 - Automatisch:** Sie können den Sender auswählen, den das Gerät verwendet, um die Zeit zu bestimmen.
- Zeitzone:** Die eingestellte Zeit entspricht GMT.

Automatisches Umschalten in den Standby-Modus (Sleeptimer)

Der Sleeptimer schaltet das Fernsehgerät nach einer bestimmten Zeit auf Standby.

1. Drücken Sie **MENU** auf der Fernbedienung und wählen Sie **Funktionen > Timer > Sleeptimer**.
2. Drücken Sie **►**, um das Menü **Sleeptimer** aufzurufen.
3. Drücken Sie **▲** oder **▼**, um den Sleeptimer auf bis zu 180 Minuten in Schritten von fünf Minuten einzustellen. In der Einstellung 0 Minuten ist der Sleeptimer deaktiviert.
4. Drücken Sie **OK**, um den Sleeptimer zu aktivieren.

D Hinweis

Sie können das Fernsehgerät jederzeit früher ausschalten oder die Zeit während des Countdowns zurücksetzen.

Automatisches Einschalten des Fernsehgeräts (Starttimer)

Der Starttimer schaltet das Fernsehgerät aus dem Standby-Modus automatisch zu einer festgelegten Zeit auf einem festgelegten Sender ein.

1. Drücken Sie **MENU** auf der Fernbedienung und wählen Sie **Funktionen > Timer > Startzeit**.
2. Drücken Sie **►**, um das Menü **Startzeit** aufzurufen.
3. Verwenden Sie **▲** oder **▼**, **►** oder **◄**, um die Menüelemente nacheinander auszuwählen und einzugeben und so einen Sender, einen Wochentag, eine Frequenz und eine Startzeit festzulegen.
4. Drücken Sie **OK** zur Bestätigung.
5. Drücken Sie **MENU**, um das Menü zu verlassen.

E Tipp

Um den Starttimer zu deaktivieren, wählen Sie **Aus** im Menü **Startzeit**.

Automatisches Ausschalten des Fernsehgeräts (StoppTIMER)

Zur Stoppzeit wird der Fernseher in den Standby-Modus geschaltet.

1. Drücken Sie **MENU** auf der Fernbedienung und wählen Sie **Funktionen > Timer > Stoppzeit**.
 2. Drücken Sie **►**, um das Menü **Stoppzeit** aufzurufen.
 3. Verwenden Sie **▲** oder **▼**, **►** oder **◄**, um die Menüelemente nacheinander auszuwählen und einzugeben und so einen Wochentag festzulegen.
 4. Drücken Sie **OK** zur Bestätigung.
 5. Drücken Sie **MENU**, um das Menü zu verlassen.
- D **Hinweis**
Sie können das Fernsehgerät jederzeit früher ausschalten oder den Sleeptimer während des Countdowns zurücksetzen.

Sperrungen von Fernsehsendern und angeschlossenen Geräten (Automatische Sperre)

Sie können Fernsehsender oder angeschlossene Geräte mit einem vierstelligen Code sperren, um Kinder daran zu hindern, bestimmte Programme anzusehen.

Einstellen oder Ändern der automatischen Sperre

1. Drücken Sie **MENU** auf der Fernbedienung und wählen Sie **Funktionen > Autom. Sperre > Code ändern**.
2. Drücken Sie **►**, um das Menü zur Code-Eingabe aufzurufen.
3. Geben Sie Ihren Code über die Zahlentasten ein. Das Menü **Funktionen** wird erneut angezeigt und es wird eine Bestätigung für das Erstellen oder Ändern des PIN-Codes eingeblendet.

E Tipp

Alternativ können Sie den Mastercode 0711 verwenden, um Ihren PIN-Code zurückzusetzen.

Aufrufen des Menüs „Autom. Sperre“

1. Drücken Sie **MENU** auf der Fernbedienung und wählen Sie **Funktionen > Autom. Sperre** und drücken Sie **►**, um Ihren Code einzugeben.
2. Geben Sie Ihren Code mit den Zifferntasten ein.

Entriegeln aller Sender und angeschlossenen Geräte

1. Wählen Sie im Menü **Autom. Sperre** die Option **Alle löschen**.
2. Drücken Sie **OK**.

Verriegeln oder Entriegeln von Sendern und angeschlossenen Geräten

1. Wählen Sie im Menü **Autom. Sperre Programm sperren**.
2. Drücken Sie zur Eingabe ►.
3. Drücken Sie ▲ oder ▼, um **channel lock** zu wählen.
4. Drücken Sie ►, um den Sender zu sperren bzw. zu entsperren.

Elterneinstufung einstellen

Manche digitalen Sendeanstalten vergeben für ihre Sendungen eine Altersbewertung. Sie können Ihr Fernsehgerät so einstellen, dass nur Programme angezeigt werden, die für das Alter Ihrer Kinder angemessen sind.

1. Wählen Sie im Menü **Autom. Sperre** die Option **Altersfreigabe**.
2. Drücken Sie zur Eingabe ►.
3. Drücken Sie ▲ oder ▼, um eine **age rating** auszuwählen.
4. Wählen Sie das Alter und drücken Sie **OK**.
5. Drücken Sie **Menu**, um das Menü zu verlassen.

5.8 Verwenden von Untertiteln

Sie können für jeden Fernsehsender Untertitel aktivieren. Diese werden über Videotext oder DVB-T übertragen. Bei digitalen Übertragungen haben Sie zusätzlich die Möglichkeit, Ihre bevorzugte Untertitelsprache auszuwählen.

1. Drücken Sie **MENU** auf der Fernbedienung und wählen Sie **Funktionen > Untertitel**.
2. Drücken Sie die Taste ►, um die Liste aufzurufen.

TV settings	Funktionen
Smart-Einstellungen	Timer
Bild	Autom. Sperre
Ton	Untertitel
Funktionen	Untertitelsprache
Installieren	Common interface

3. Drücken Sie die Taste ▲ oder ▼, um **Ein** auszuwählen und die Untertitel immer einzublenden, oder um **Ein während Stummschaltung** auszuwählen und die Untertitel nur einzublenden, wenn der Ton mit der Taste  auf der Fernbedienung stumm geschaltet wurde.
4. Drücken Sie **OK**, um in das Menü **Funktionen** zurückzukehren.

Auswahl einer Untertitelsprache für digitale Fernsehsender

D Hinweis

Wenn Sie eine Untertitelsprache für einen digitalen Fernsehsender wie unten beschrieben festlegen, wird die bevorzugte Untertitelsprache, die im Menü **Installieren** festgelegt wurde, vorübergehend außer Kraft gesetzt.

1. Drücken Sie **MENU** auf der Fernbedienung und wählen Sie **Funktionen > Untertitelsprache**.
Drücken Sie ►, um die Liste der verfügbaren Sprachen aufzurufen.
2. Drücken Sie ▲ oder ▼, um eine Untertitelsprache auszuwählen.
3. Drücken Sie **OK**.

5.9 Wiedergeben digitaler Radiosender

Wenn digitale Sendungen verfügbar sind, werden während der Installation auch automatisch digitale Radiosender installiert. Informationen zum Sortieren digitaler

Radiosender finden Sie in *Abschnitt 6.3*,
„Neuanordnen der Sender“.

1. Drücken Sie **OK** auf der Fernbedienung.
Das Menü **Alle Sender** wird angezeigt.
2. Wählen Sie über die Zifferntasten einen
Radiosender aus.
3. Drücken Sie **OK**.

5.10 Aktualisieren der Software Ihres Fernsehgeräts

Philips arbeitet kontinuierlich an der Verbesserung seiner Produkte, und wir empfehlen Ihnen die Aktualisierung der Software Ihres Fernsehgeräts, sobald ein Update zur Verfügung steht. Die Verfügbarkeit von Updates können Sie unter www.philips.com/support überprüfen.

Prüfen der aktuellen Software-Version

1. Drücken Sie **MENU** auf der Fernbedienung
und wählen Sie **Installieren ► Info**
aktuelle Software.

Aktualisieren der Software (DVB-T)

Wenn Sie DVB-T verwenden, empfängt Ihr Fernsehgerät automatisch Software-Aktualisierungen. Wenn Sie über eine Bildschirmmitteilung aufgefordert werden, Ihre Software zu aktualisieren:

- Wählen Sie die Option **Now** (empfohlen),
um Ihre Software sofort zu aktualisieren.
- Wählen Sie **Later**, um sich zu einem
späteren Zeitpunkt an die Aktualisierung
erinnern zu lassen.
- Wählen Sie **Abbrechen**, um die
Aktualisierung abubrechen (nicht empfohlen).

6 Einstellen der Sender

Bei der ersten Einrichtung Ihres Fernsehgeräts werden Sie gebeten, eine Menüsprache auszuwählen und alle Fernseh- und Radiosender automatisch zu installieren (wenn verfügbar).

In diesem Kapitel finden Sie Anweisungen zum Neuinstallieren von Sendern sowie anderen nützlichen Installationsfunktionen.

D Hinweis

Beim Neuinstallieren von Sendern werden Änderungen an der Liste **Alle Sender** vorgenommen.

6.1 Automatische Installation der Sender

In diesem Abschnitt wird beschrieben, wie Sender automatisch gesucht und gespeichert werden. Die Anweisungen gelten sowohl für digitale als auch für analoge Sender.

Install	Sprachen
Sprachen	Menüsprache
Land	Bevorzugte Audiosprache
Channel install...	Bevorzugte Untertitelsprache
Vorlieben	Hörgeschädigt
Quellenbeschr.	Audio-Beschreibung
Decoder	
Info aktuelle Software	
Werkzeugeinstellungen	

Schritt 1 Menüsprache auswählen

1. Drücken Sie **MENU** auf der Fernbedienung und wählen Sie **Installieren > Sprache**.
2. Drücken Sie **►**, um **Menüsprache** aufzurufen.
3. Drücken Sie **▲** oder **▼**, um Ihre Sprache auszuwählen.
4. Drücken Sie **OK** zur Bestätigung.
5. Drücken Sie **◀**, um zum Menü **Installieren** zurückzukehren.

Neben der Menüsprache können Sie im Menü **Sprachen** die folgenden Spracheinstellungen vornehmen (nur digitale Sender):

- **Bevorzugte Audiosprache:** Wählen Sie eine der verfügbaren Audiosprachen als Ihre bevorzugte Audiosprache aus. Weitere Informationen finden Sie in *Abschnitt 5.3, „Anpassen der Toneinstellungen“*.
- **Bevorzugte Untertitelsprache:** Wählen Sie eine der verfügbaren Untertitelsprachen aus. Weitere Informationen finden Sie in *Abschnitt 5.8, „Auswahl einer Untertitelsprache für digitale Fernsehsender“*.
- **Hörgeschädigt:** Wählen Sie **Ein**, um die Untertitelversion für Hörbehinderte in Ihrer bevorzugten Sprache anzuzeigen, soweit verfügbar.
- **Audio-Beschreibung:** Wählen Sie **Ein**, um die Audio-Beschreibung in Ihrer bevorzugten Sprache anzuzeigen, soweit verfügbar.

Schritt 2 Land auswählen

Wählen Sie das Land aus, in dem Sie sich befinden. Das Fernsehgerät führt Installation und Anordnung der Fernsehsender landesspezifisch durch.

1. Drücken Sie im Menü **Installieren ▼** um **Land** auszuwählen.
2. Drücken Sie die Taste **►**, um die Liste aufzurufen.
3. Drücken Sie **▲**, um Ihr Land auszuwählen.
4. Drücken Sie **◀**, um zum Menü **Installieren** zurückzukehren.

Schritt 3 Sender einstellen

Das Fernsehgerät sucht und speichert alle verfügbaren digitalen und analogen Fernsehsender sowie alle digitalen Radiosender.

1. Drücken Sie im Menü **Installieren ▲** oder **▼**, um **Channel install. > Automatische Installation** auszuwählen.
2. Drücken Sie **►**, um **Jetzt starten** auszuwählen.
3. Drücken Sie **OK**.
4. Drücken Sie die grüne Taste, um den Vorgang zu starten. Die Installation kann einige Minuten dauern.

5. Wenn die Sendersuche abgeschlossen ist, drücken Sie die rote Taste, um zum Menü **Installation** zurückzukehren.
6. Drücken Sie **MENU**, um das Menü zu verlassen.

E Tipp

Wenn digitale Fernsehsender gefunden wurden, befinden sich in der Liste der installierten Sender möglicherweise einige leere Sendernummern. Wie Sie gespeicherte Sender umbenennen, neu anordnen oder deinstallieren, wird in *Abschnitt 6.3, „Neuanordnen der Sender“*, beschrieben.

6.2 Manuelle Installation der Programme

In diesem Abschnitt wird die manuelle Suche und Speicherung von analogen Fernsehsendern beschrieben. Wenn Sie einen digitalen Sender suchen und speichern möchten, siehe *Abschnitt 6.7, „Testen des digitalen Empfangs“*.

Schritt 1 Wählen Sie Ihr System aus

D Hinweis

Fahren Sie mit *Schritt 2, „Suchen und Speichern neuer Fernsehsender“*, fort, wenn Ihre Systemeinstellungen korrekt sind.

1. Drücken Sie **MENU** auf der Fernbedienung und wählen Sie **Installieren > Channel install. > Analog: Manuelle Installation**.
2. Drücken Sie **►**, um das Menü **Senderinstallation** aufzurufen. **System** ist markiert.
3. Drücken Sie **►**, um die Liste **System** liste aufzurufen.

Senderinstallation	Analog: Manuelle Installation
Automatische Installation	System
Installations-Update	Suche
Digital: Testempfang	Feinabstimmung
Analog: Manuelle Installation	Aktuellen Sender speichern
Neu anordnen	Als neuen Sender speichern

4. Drücken Sie **▲** oder **▼**, um Ihr Land oder Ihre Region auszuwählen.
5. Drücken Sie **◀**, um in das Menü **Senderinstallation** zurückzukehren.

Schritt 2 Suchen und Speichern neuer Fernsehsender

1. Drücken Sie **MENU** auf der Fernbedienung und wählen Sie **Installieren > Senderinstallation > Analog: Manuelle Installation > Suche**.
2. Drücken Sie **►**, um das Menü **Suche** aufzurufen.
3. Drücken Sie die rote Taste und geben Sie die dreistellige Frequenz über die Zahlentasten ein. Alternativ können Sie auch die grüne Taste drücken und automatisch nach dem nächsten Sender suchen.
4. Drücken Sie **◀**, wenn der neue Sender erkannt wurde.
5. Wählen Sie **Als neuen Sender speichern** und drücken Sie für die Eingabe **►**.
6. Drücken Sie **OK**, um diesen Sender zu speichern.
Die Sendernummer wird am Bildschirm angezeigt.
7. Drücken Sie **MENU**, um das Menü zu verlassen.

Feinabstimmung analoger Sender

Sie können analoge Sender manuell genauer einstellen, wenn der Empfang schlecht ist.

1. Drücken Sie **MENU** auf der Fernbedienung und wählen Sie **Installieren > Senderinstallation > Analog: Manuelle Installation > Feinabstimmung**.
2. Drücken Sie **►**, um das Menü **Feinabstimmung** aufzurufen.
3. Drücken Sie **▲** oder **▼**, um die Frequenz einzustellen.
4. Drücken Sie **OK**, wenn der Vorgang abgeschlossen ist.
5. Wählen Sie **Aktuellen Sender speichern**, um den eingestellten Sender unter der aktuellen Sendernummer zu speichern.

6. Drücken Sie zur Eingabe ►.
7. Drücken Sie **OK**.
8. Drücken Sie **MENU**, um das Menü zu verlassen.

6.3 Neuordnen der Sender

1. Drücken Sie **MENU** auf der Fernbedienung und wählen Sie **Installieren > Senderinstallation > Neu anordnen**.
2. Drücken Sie ►, um die Liste **Neu anordnen** aufzurufen.
3. Drücken Sie ▲ oder ▼, um den Sender auszuwählen, dessen Anordnung Sie ändern möchten.
4. Drücken Sie die gelbe Taste, um den Sender nach oben zu verschieben, oder die blaue Taste, um den Sender nach unten zu verschieben.
5. Drücken Sie **MENU**, um das Menü zu verlassen.

6.4 Umbenennen von Sendern

1. Drücken Sie **MENU** auf der Fernbedienung und wählen Sie **Installieren > Senderinstallation > Neu anordnen**.
2. Drücken Sie ►, um die Liste **Neu anordnen** aufzurufen.
3. Drücken Sie ▲ oder ▼ in der Liste **Neu anordnen**, um den umzubennenden Sender auszuwählen.
4. Drücken Sie die rote Taste.
5. Drücken Sie ◀ und ▶, um Zeichen auszuwählen, oder ▲ und ▼, um die Zeichen zu ändern. Leerzeichen, Ziffern (0-9) und andere Sonderzeichen befinden sich zwischen **z** und **A**.
6. Drücken Sie die grüne Taste oder **OK**, um den Vorgang abzuschließen.

E **Tip**

Durch Drücken der gelben Taste können Sie alle Buchstaben löschen. Einzelne Buchstaben können Sie durch Drücken der blauen Taste löschen.

6.5 Neuinstallieren oder Deinstallieren von Sendern

1. Sie können einen gespeicherten Sender deinstallieren oder einen nicht installierten Sender neu installieren. Drücken Sie **MENU** auf der Fernbedienung und wählen Sie **Installieren > Senderinstallation > Neu anordnen**.
2. Drücken Sie ►, um die Liste **Neu anordnen** aufzurufen.
3. Drücken Sie ▲ oder ▼, um den Sender auszuwählen, den Sie deinstallieren oder neu installieren möchten.
4. Drücken Sie die grüne Taste, um den Sender zu deinstallieren oder neu zu installieren.
5. Drücken Sie zum Verlassen **MENU**.

6.6 Manuelle Aktualisierung der Senderliste

Können Sie auch eine manuelle Aktualisierung der Senderliste vornehmen.

1. Drücken Sie **MENU** auf der Fernbedienung und wählen Sie **Installieren > Senderinstallation > Installations-Update**.
2. Drücken Sie ►, um das Menü **Installations-Update** aufzurufen. **Jetzt starten** wird hervorgehoben.
3. Drücken Sie **OK**.
4. Drücken Sie die grüne Taste, um die Aktualisierung zu starten. Der Vorgang kann einige Minuten dauern.
5. Wenn die Sendersuche abgeschlossen ist, drücken Sie die rote Taste, um zum Menü **Senderinstallation** zurückzukehren.
6. Drücken Sie **MENU**, um das Menü zu verlassen.

6.7 Testen des digitalen Empfangs

Wenn Sie DVB-T empfangen, können Sie die Qualität und Signalstärke von digitalen Sendern überprüfen. Auf diese Weise können Sie Ihre Antenne oder Satellitenschüssel umpositionieren und testen.

1. Drücken Sie **MENU** auf der Fernbedienung und wählen Sie **Installieren > Senderinstallation > Digital: Testempfang**.
2. Drücken Sie **OK**.
3. Drücken Sie die grüne Taste, um den Test automatisch zu starten oder geben Sie manuell die Frequenz des Senders ein, den Sie testen möchten. Sind Signalqualität und -stärke schlecht, positionieren Sie die Antenne oder Satellitenschüssel neu und wiederholen Sie den Test.
4. Drücken Sie nach Abschluss des Vorgangs die gelbe Taste, um die Frequenz zu speichern.
5. Drücken Sie die rote Taste, um in das Menü **Senderinstallation** zurückzukehren.
6. Drücken Sie **MENU**, um das Menü zu verlassen.

D Hinweis

Sollten Sie auch weiterhin Probleme mit dem digitalen Empfang haben, setzen Sie sich mit einem spezialisierten Installateur in Verbindung.

7 Anschließen von Geräten

7.1 Übersicht über Anschlüsse

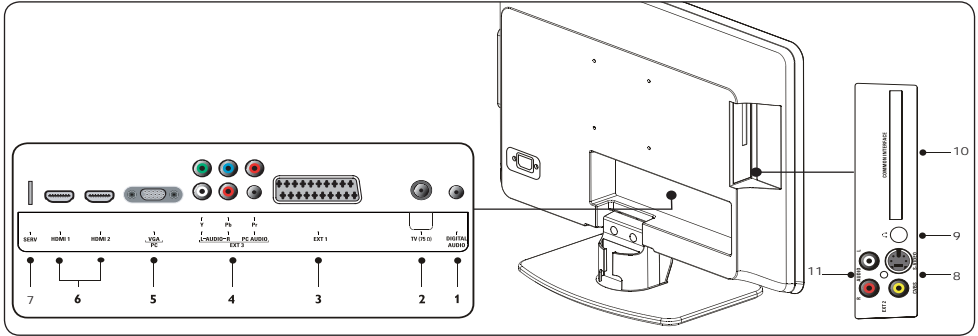

Rückseitige Anschlüsse

- 1. Digital Audio Ausgang**
Audioausgang über Cinchbuchsen für Home Entertainment- und andere Audiosysteme.
- 2. TV (75 Ω)**
TV-Antenne.
- 3. EXT 1 – SCART (Eingang/Ausgang)**
Für verschiedene Geräte wie Videorecorder, Camcorder (VHS, 8 mm oder Hi 8), Decoder, Satellitenempfänger, DVD-Player, Spielkonsolen oder Geräte mit RGB-Signal.
- 4. EXT 3 – PC Audio/YpbPr/Audio L/R Component-Buchsen (Eingang)**
Component PC Audio- und Video-Anschlüsse (Y Pb Pr) und Audioeingänge links/rechts für PC (bei Anschluss eines PCs über DVI-HDMI-Adapter), DVD-Player, Digital Receiver, Spielkonsolen und andere Component-Videogeräte.
- 5. VGA (PC) Buchse (Eingang)**
oder ein Computer. Um das Signal der angeschlossenen Geräte als Bild anzuzeigen, drücken Sie **SOURCE** auf der Fernbedienung: einmal für **EXT 1**, zweimal für **EXT 2** etc. Bei einigen Geräten (die an die SCART-Buchse angeschlossen sind),

erfolgt diese Auswahl automatisch.

- 6. HDMI (Eingang) 1/2**
HDMI-Eingangsanschluss für Blu-ray-Displayer, Digital-Receiver, Spielkonsolen und andere HD-Geräte

7. SERV(Eingang)

Für kundendienstzwecke.

Seitliche Anschlüsse

- 8. EXT2-CVBS/S-Video**
S-Video-Eingang über Cinchbuchse für Composite-Geräte. S-Video-Eingang für S-Video-Geräte
- 9. Kopfhörer**
Stereo-Klinkenstecker, 3,5 mm
- 10. Common Interface**
Steckplatz für Conditional Access Module.
- 11. AUDIO L/R**
Audio-Eingang L/R-Anschlüsse für Composite- und S-Video-Geräte.

7.2 Anschließen von Geräten

In diesem Abschnitt wird beschrieben, wie unterschiedliche Geräte über verschiedene Anschlüsse verbunden werden. Es ist eine Ergänzung zu den Beispielen in der *Schnellstartanleitung*.

C Achtung

Ziehen Sie den Netzstecker, bevor Sie Geräte anschließen.

D Hinweis

Je nach Verfügbarkeit und Bedarf können verschiedene Anschlüsse verwendet werden, um ein Gerät mit Ihrem Fernsehgerät zu verbinden.

Blu-ray-Disc-Player

Für Full-High-Definition-Video verwenden Sie ein HDMI-Kabel wie abgebildet:

DVD-Player

Für DVD-Video verwenden Sie ein SCART-Kabel wie abgebildet:

Satellitenempfänger

Verwenden Sie für den Empfang analoger Sender über Antenne und digitaler Sender über einen Satellitenempfänger ein Antennenkabel und ein SCART-Kabel wie abgebildet:

HD-Digital-Receiver

Schließen Sie zum Empfang analoger Sender über die Antenne und digitaler Sender über den HD-Digital Receiver wie in der Abbildung dargestellt zwei Antennenkabel und ein HDMI-Kabel an:

Kombinierter DVD-Recorder und Digital-Receiver

Verwenden Sie für den Empfang analoger Sender über Antenne und die Aufnahme von Programmen auf einem kombinierten DVD-Recorder und Digital-Receiver zwei

Antennenkabel und ein SCART-Kabel wie abgebildet:

Getrennter DVD-Recorder und Receiver

Schließen Sie zum Empfang analoger Sender über die Antenne und zur Aufnahme von Programmen auf dem getrennten DVD-Recorder und Receiver wie in der Abbildung dargestellt drei Antennenkabel und ein SCART-Kabel an:

DVD-Recorder und Heimkinoanlage

Schließen Sie zum Empfang analoger Sender über die Antenne, zur Ausgabe von Ton über ein Home Entertainment-System und zur Aufnahme von Programmen über einen DVD-Recorder wie in der Abbildung dargestellt zwei Antennenkabel, ein SCART-Kabel und zwei digitale Audiokabel an:

D Hinweis

Wenn Sie ein Home Entertainment-System oder ein anderes Audio-System verwenden, können Sie die beste Synchronisierung von Ton und Bild erreichen, wenn Sie zunächst das Audiosignalkabel Ihres Wiedergabegeräts an das Fernsehgerät anschließen. Leiten Sie dann das Audiosignal über die Audioanschlüsse auf der Rückseite des Fernsehgeräts an das Home Entertainment-System oder ein anderes Audiogerät.

Spielkonsole oder Camcorder

Der einfachste Anschluss einer tragbaren Spielekonsole oder eines Camcorders erfolgt an der Seite des Fernsehgeräts. Sie können zum Beispiel die Spielkonsole oder den Camcorder an die Anschlüsse VIDEO/S-Video und AUDIO L/R seitlich am Fernsehgerät anschließen. Für HD-Geräte steht auch ein HDMI-Anschluss zur Verfügung.

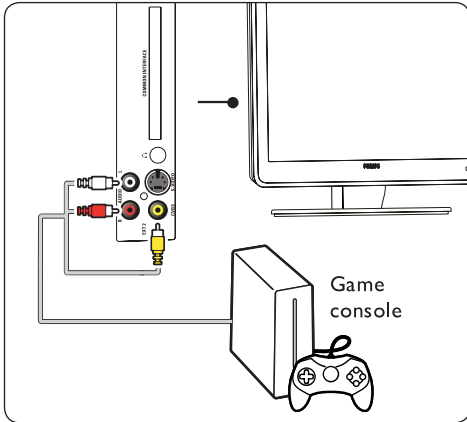

Eine feste Spielkonsole oder einen Camcorder können Sie an einen HDMI-Anschluss oder an EXT 3- (Component) Anschlüsse auf der Rückseite des Fernsehgeräts anschließen.

Personalcomputer

Vor Anschluss des PCs:

- Stellen Sie die Bildwiederholfrequenz des Monitors auf 60 Hz ein. Eine Liste mit Computerauflösungen finden Sie in *Abschnitt 8, „Technische Daten“*.
- Ändern Sie das Fernsehbildformat zu **Breitbild**, siehe *Abschnitt 5.3, „Ändern des Bildformats“*.

Anschluss eines PCs an der Rückseite des Fernsehgeräts

1. Verwenden Sie ein VGA-Kabel, um das Gerät an den Eingang PC IN an der Rückseite des Fernsehgeräts anzuschließen.
2. Schließen Sie ein Stereo-Klinkenstecker-Audiokabel von Ihrem PC an den

Klinkenstecker-Anschluss AUDIO IN an der Rückseite des Fernsehgeräts an.

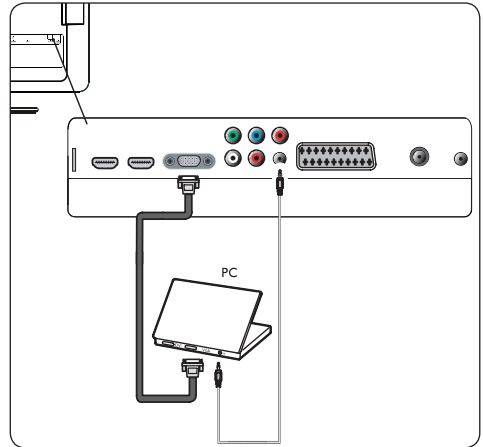

7.3 Einstellen der Geräte

Zuordnen eines Senderdecoders

Decoder zum Decodieren von digitalen Sendern können an den Anschluss SCART angeschlossen werden. Sie müssen das Fernsehprogramm als zu decodierenden Sender zuordnen. Anschließend ordnen Sie den Anschluss zu, mit dem der Decoder verbunden ist.

1. Drücken Sie **MENU** auf der Fernbedienung und wählen Sie **Installieren > Decoder**.

TV-Menü	Installieren
Smart-Einstellungen	Sprachen
Bild	Land
Ton	Channel install...
Funktionen	Vorlieben
Installieren	Quellenbeschr.
	Decoder
	Info aktuelle Software
	Werkseinstellungen

2. Drücken Sie die Taste **▶**, um die Liste aufzurufen.
3. Drücken Sie **▲** oder **▼**, um den Sender auszuwählen, den Sie decodieren möchten.

4. Drücken Sie **OK**, um den Sender auszuwählen oder die Auswahl aufzuheben.
5. Drücken Sie die Taste **◀**, um zum vorherigen Menü zurückzukehren.
6. Drücken Sie **MENU**, um das Menü zu verlassen.

7.4 Verwenden von Philips EasyLink

Ihr Fernsehgerät unterstützt Philips EasyLink für Eintasten-Wiedergabe und -Standby zwischen EasyLink-fähigen Geräten. Kompatible Geräte müssen über HDMI an Ihr Fernsehgerät angeschlossen und wie in *Abschnitt 7.4.1, „Geräte Anschlüssen zuweisen“*, beschrieben ihrem jeweiligen Anschluss zugewiesen sein.

Aktivieren oder Deaktivieren von EasyLink

1. Drücken Sie **MENU** auf der Fernbedienung und wählen Sie **Installieren > Vorlieben > EasyLink**.
2. Wählen Sie **Ein** oder **Aus**.

Eintasten-Wiedergabe

Mit der Eintasten-Wiedergabe können Sie zum Beispiel die Wiedergabetaste auf der Fernbedienung Ihres DVD-Players drücken. Dadurch wird die Wiedergabe auf Ihrem DVD-Gerät gestartet und Ihr Fernsehgerät wird automatisch auf die richtige Quelle eingestellt und gibt den Inhalt der DVD wieder.

System-Standby

Mit System-Standby können Sie zum Beispiel die Taste **POWER** auf der Fernbedienung Ihres Fernsehgeräts drücken. Dadurch werden Ihr Fernsehgerät und alle angeschlossenen HDMI-Geräte eingeschaltet oder in den Standby-Modus gesetzt. Sie können diese Funktion über die Fernbedienung jedes angeschlossenen HDMI-Geräts bedienen.

7.5 Fernsehgerät für digitale Dienste vorbereiten

Verschlüsselte digitale Fernsehsendungen können mit einem CA-Modul (CAM, Conditional Access Module) und einer Smart Karte decodiert werden, die von einem Betreiber für digitale Fernsehdienste bereitgestellt werden.

Mit dem CA-Modul können abhängig von dem gewählten Anbieter und den gewählten Angeboten verschiedene digitale Dienste (z. B. Pay TV) aktiviert werden. Wenden Sie sich an Ihren Betreiber für digitale Fernsehdienste, um sich über weitere Details und die Bedingungen zu informieren.

Verwendung des CA-Moduls

B **WARNUNG**

Schalten Sie das Fernsehgerät aus, bevor Sie ein CA-Modul einstecken. Beachten Sie die folgenden Anweisungen. Der unsachgemäße Anschluss eines CA-Moduls kann sowohl das Modul als auch Ihr Fernsehgerät beschädigen.

1. Setzen Sie das CA-Modul entsprechend den Anweisungen auf dem Gerät vorsichtig in den seitlichen Common-interface-Slot am Fernsehgerät ein.
2. Schieben Sie das CA-Modul bis zum Anschlag ein.

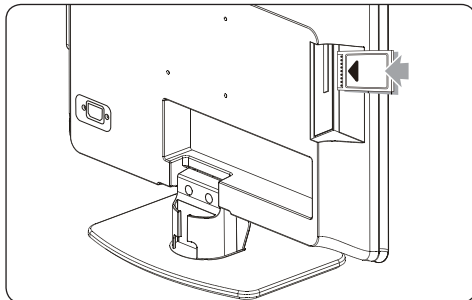

3. Schalten Sie das Fernsehgerät ein, und warten Sie, bis das CA-Modul aktiviert wurde. Dieser Vorgang kann einige Minuten

dauern.

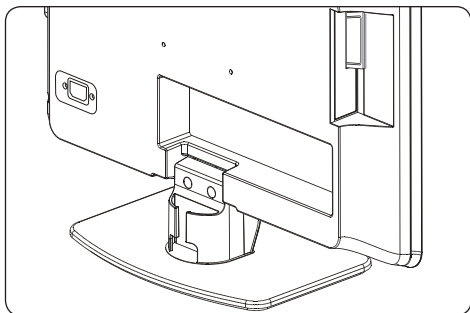

D Hinweis

Entfernen Sie das CA-Modul nicht aus dem Steckplatz. Wenn das CA-Modul entfernt wird, wird der digitale Fernsehdienst deaktiviert.

Zugriff auf CA-Modul-Dienste

- Drücken Sie, wenn das CA-Modul angeschlossen und aktiviert ist, **MENU** auf der Fernbedienung und wählen Sie **TV-Menü > Funktionen > Common interface**.

Diese Menüoption ist nur dann verfügbar, wenn das CA-Modul ordnungsgemäß angeschlossen und aktiviert wurde. Die Bildschirmansichten und Inhalte werden von Ihrem digitalen Fernsehdienst bereitgestellt.

8 Technische Daten

Unterstützte Anzeigaufösungen

• Computerformate (PC)

Auflösung	Wiederholrate
720x400	70 Hz
640 x 480	60 Hz
800 x 600	60 Hz
1024 x 768	60 Hz
1440 x 900	60 Hz
1680 x 1050 (nur 22")	60 Hz
1366 x 768 (nur 26")	60 Hz

D Hinweise

Modell 20PFL3403D unterstützt nur das Format 640x480 60Hz.

• Videoformate

Auflösung	Wiederholrate
480i	60 Hz
480p	60 Hz
576i	50 Hz
576p	50 Hz
720p	50 Hz, 60 Hz
1080i	50 Hz, 60 Hz
1080p HDMI)	50 Hz, 60 Hz(nur

D Hinweise

Modell 20PFL3403D unterstützt nur die Formate 480i 60Hz\576i 50Hz und 480p 60Hz\576p 50Hz.

Tuner/Empfang/Übertragung

- Antenneneingang: 75 Ohm koaxial (IEC75)
- TV-System: PAL D/K, BG,I
SECAM L'/L,
- Videowiedergabe: NTSC, SECAM, PAL
- DVB-T (siehe Länderliste auf der Rückseite des Geräts)

Fernbedienung

- Typ: RC-6
- Batterien: 2 x AAA (Typ LR03)

Anschlüsse (Rückseite)

- EXT 1: (SCART):Audio links/rechts, CVBS-Ein-/Ausgang, RGB
- EXT 3: Component (Y Pb Pr),Audio L/R Eingang
- HDMI
- TV ANTENNA
- AUDIO IN: Stereo-Klinkenstecker-Audio-Eingang für PC.
- PC IN: PC D-sub-Anschluss mit 15 Pins
- SPDIF OUT: Digital-Audioausgang (koaxial, Cinch, S/P-DIF).Anzeigesynchronisierung

Anschlüsse (Seite)

- Kopfhörerausgang (Stereo-Klinkenbuchse)
- EXT 2:AUDIO links/rechts, CVBS-Eingang, S-Video-Eingang
- HDMI side
- Common Interface (CA-Modul-Steckplatz)

Stromversorgung

- Netzanschluss: 220-240 V Wechselstrom ($\pm 10\%$).
- Stromverbrauch im Betrieb und Standby-Modus: Siehe technische Daten unter www.philips.com
- Umgebungstemperatur: 5 °C-35 °C

Technische Daten können ohne vorherige Ankündigung geändert werden.Weitere Details zu den technischen Daten dieses Produkts finden Sie unter www.philips.com/support.

9 Problembehebung

Dieser Abschnitt erläutert häufig auftretende Probleme und zugehörige Lösungen.

9.1 Allgemeine Probleme mit dem Fernsehgerät

Das Fernsehgerät lässt sich nicht einschalten:

- Trennen Sie den Netzstecker von der Steckdose, warten Sie eine Minute lang und stecken Sie den Netzstecker dann wieder ein.
- Prüfen Sie, ob das Netzkabel richtig eingesteckt ist und die Stromversorgung funktioniert.

Die Fernbedienung funktioniert nicht richtig.

- Prüfen Sie, ob die Batterien der Fernbedienung entsprechend Plus- und Minuspol richtig eingelegt sind.
- Tauschen Sie die Batterien der Fernbedienung aus, wenn sie leer bzw. schwach sind.
- Reinigen Sie die Sensoroptik an der Fernbedienung und am Fernsehgerät.

Sie haben den Code für die automatische Sperre vergessen.

- Geben Sie, wie in *Abschnitt 5.7, „Sperren von Fernsendern und angeschlossenen Geräten (Automatische Sperre)“*, beschrieben, „0711“ ein.

Das TV-Menü ist in der falschen Sprache

- Siehe *Abschnitt 6.1, „Automatische Installation der Sender“*, für Hinweise zur Änderung der bevorzugten Sprache des Menüs.

Wenn Sie das Fernsehgerät ein- oder aus- oder in den Standby-Modus schalten, hören Sie ein knarzendes Geräusch vom Gehäuse des Fernsehers:

- Sie müssen nichts unternehmen. Dieses knarrende Geräusch ist auf ein normales Ausdehnen und Zusammenziehen des Fernsehgeräts beim Erwärmen und Abkühlen zurückzuführen. Die Leistung wird dadurch nicht beeinträchtigt.

9.2 Probleme mit Fernsehsendern

Installierte Sender werden in der Senderliste nicht angezeigt:

- Prüfen Sie, ob Sie die korrekte Liste ausgewählt haben.
- Der Sender wurde über das Menü **Neu anordnen** deinstalliert. Um auf das Menü zuzugreifen, drücken Sie **MENU** auf der Fernbedienung und wählen Sie **Installieren > Senderinstallation > Neu anordnen**.

Es wurden bei der Installation keine digitalen Sender gefunden:

- Vergewissern Sie sich, dass das Fernsehgerät DVB-T in Ihrem Land unterstützt. Schauen Sie dazu die Länderliste auf der Rückseite des Geräts.

9.3 Bildprobleme

Die Netzanzeige leuchtet, es wird jedoch kein Bild angezeigt:

- Vergewissern Sie sich, dass die Antenne richtig angeschlossen ist.
- Vergewissern Sie sich, dass das richtige Gerät ausgewählt ist.

Es wird Ton, jedoch kein Bild wiedergegeben:

- Prüfen Sie, ob die Bildeinstellungen richtig sind. Siehe *Abschnitt 5.3, „Einstellen von Bildeinstellungen“*.

Sie haben bei Antennenanschluss einen schlechten Empfang:

- Überprüfen Sie den Antennenanschluss am Fernsehgerät.
- Lautsprecher, nicht geerdete Audiogeräte, Leuchtstoffröhren, hohe Gebäude oder Berge können die Bildqualität beeinträchtigen. Versuchen Sie, die Bildqualität zu verbessern, indem Sie die Antennenausrichtung verändern oder Geräte vom Fernseher wegstellen.

- Prüfen Sie, ob das richtige Fernsehsystem für Ihre Region ausgewählt ist. Siehe *Abschnitt 6.2, „Manuelle Installation der Programme“*.
- Wenn nur der Empfang eines Senders schlecht ist, versuchen Sie eine Feinabstimmung für diesen Sender. Informationen hierzu finden Sie in *Abschnitt 6.2.1, „Feinabstimmung von Sendern“*.

Die Bildqualität von angeschlossenen Geräten ist schlecht:

- Prüfen Sie, ob die Geräte richtig angeschlossen sind.
- Prüfen Sie, ob die Bildeinstellungen richtig sind. Siehe *Abschnitt 5.3, „Einstellen von Bildeinstellungen“*.

Meine Einstellungen wurden vom Fernsehgerät nicht gespeichert:

- Prüfen Sie, ob das Gerät sich im Modus **Zuhause** befindet, so dass Sie volle Flexibilität bei der Änderung der Einstellungen haben. Siehe *Abschnitt 5.4, „Wechsel zum Modus Geschäft oder Zuhause“*.

Das Bild passt nicht auf den Bildschirm; es ist zu groß oder zu klein:

- Versuchen Sie, ein anderes Bildformat, wie in *Abschnitt 5.3, „Ändern des Bildformats“*, beschrieben, zu verwenden.

Die Bildposition auf dem Bildschirm ist nicht korrekt.

- Die Bildsignale von manchen Geräten passen u. U. nicht richtig auf den Bildschirm. Überprüfen Sie den Signalausgang des Geräts.

9.4 Tonprobleme

Es wird ein Bild, jedoch kein Ton wiedergegeben.

D Hinweis

Wird keine Audiosignal erkannt, schaltet das Gerät die Tonwiedergabe automatisch aus und zeigt keinen Fehler an.

- Vergewissern Sie sich, dass alle Kabel richtig angeschlossen sind.

- Prüfen Sie, ob die Lautstärke auf 0 gestellt ist.
- Prüfen Sie, ob die Stummschaltung aktiv ist.

Es wird ein Bild wiedergegeben, aber die Tonqualität ist schlecht:

- Prüfen Sie die **Ton** einstellungen wie in *Abschnitt 5.3, „Anpassen von Toneinstellungen“*, beschrieben.

Ein Bild ist vorhanden, der Ton kommt jedoch nur aus einem Lautsprecher:

- Prüfen Sie, ob die **Balance** richtig eingestellt ist. Siehe *Abschnitt 5.3, „Anpassen von Toneinstellungen“*.

9.5 Probleme mit dem HDMI-Anschluss

Sie haben Probleme mit HDMI-Geräten

- HDCP kann die Zeit verlängern, die ein Fernsehgerät für die Anzeige von Inhalten eines Geräts benötigt.
- Wenn das Fernsehgerät das andere Gerät nicht erkennt und der Bildschirm kein Bild zeigt, versuchen Sie, von einem Gerät zu einem anderen und zurück zu schalten, um den Anschluss zurückzusetzen.
- Wenn Sie Tonstörungen feststellen, prüfen Sie die Bedienungsanleitung des HDMI-Geräts, um sicherzustellen, dass die Ausgangseinstellungen richtig sind. Alternativ können Sie auch versuchen, das Audiosignal des HDMI-Geräts über den AUDIO IN-Anschluss auf der Rückseite des Fernsehgeräts anzuschließen.

9.6 Probleme mit der PC-Anbindung

Die PC-Anzeige auf dem Fernsehgerät ist nicht stabil oder nicht synchronisiert.

- Prüfen Sie, ob die unterstützte Auflösung und die Wiederholrate auf Ihrem PC ausgewählt sind. Unterstützte Auflösungen und Bildwiederholfrequenzen finden Sie in *Abschnitt 8, „Technische Daten“*.

9.7 Kontakt

Wenn Sie das Problem nicht lösen können, ziehen Sie die Fragen und Antworten (FAQ) für dieses Fernsehgerät unter www.philips.com/support zu Rate.

Wenn sich das Problem immer noch nicht lösen lässt, wenden Sie sich an das Kundendienstzentrum in Ihrem Land, das in diesem Handbuch genannt wird.

B **WARNUNG**

Versuchen Sie nicht, das Fernsehgerät selbst zu reparieren. Dies kann zu schweren Verletzungen, irreparablen Schäden an Ihrem Fernsehgerät und einem Verlust Ihrer Garantie führen.

D **Hinweis**

Bitte halten Sie bei Ihrem Anruf die Serien- und Modellnummer Ihres Fernsehgeräts bereit. Diese Nummern finden Sie hinten und an der Seite des Fernsehgeräts oder auf der Verpackung.



© 2008 Koninklijke Philips Electronics N.V.
All rights reserved.

72-T540M5-X411A