

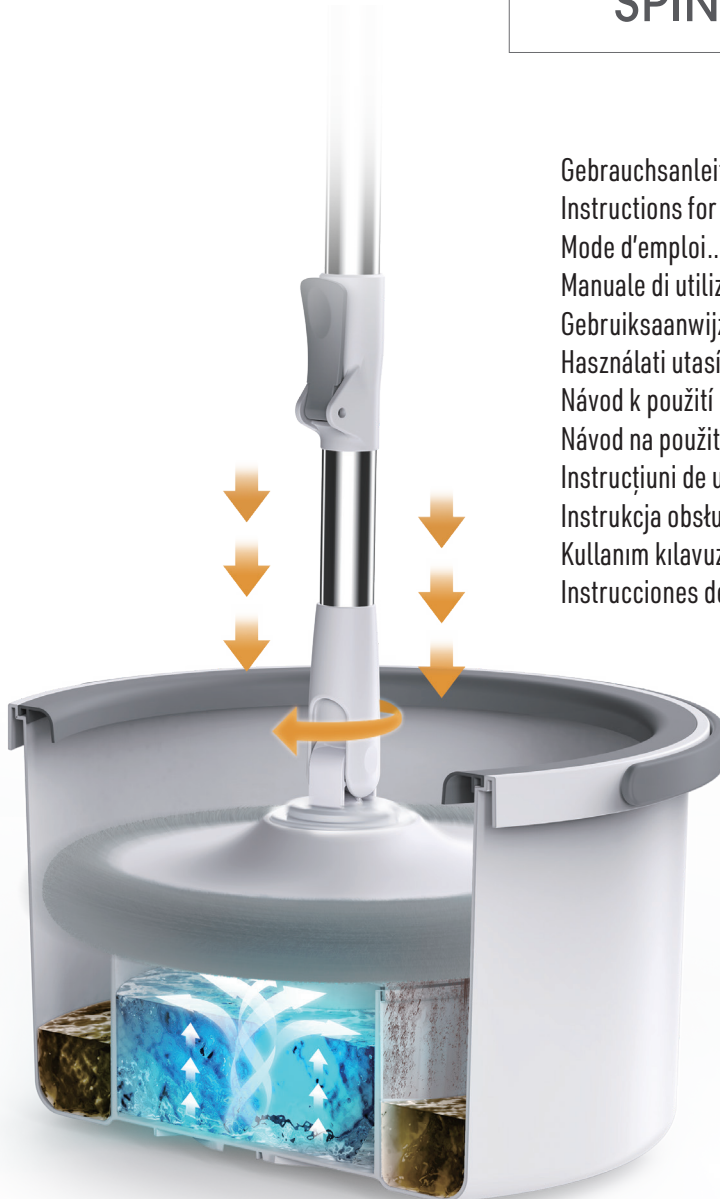

LIVINGTON®

Clean Water SPIN MOP



Gebrauchsanleitung	04
Instructions for Use	04
Mode d'emploi	05
Manuale di utilizzazione	06
Gebruiksaanwijzing	06
Használati utasítás	07
Návod k použití	08
Návod na použitie	08
Instrucțiuni de utilizare	09
Instrukcija obsługi	10
Kullanım kılavuzu	10
Instrucciones de uso	11

#1

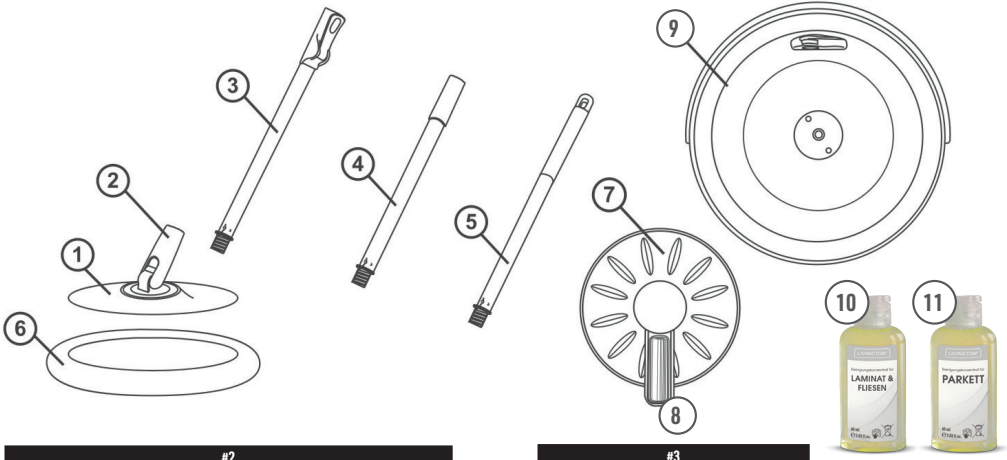

#2

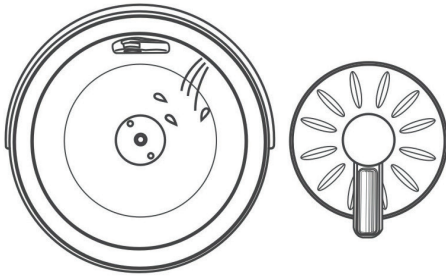

#3

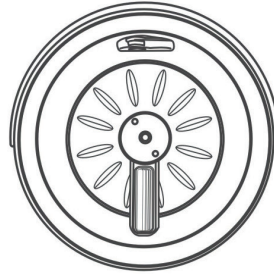

#4

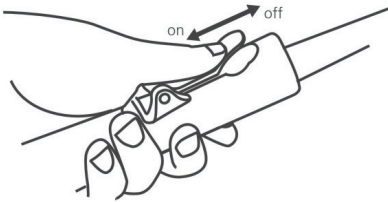

#5

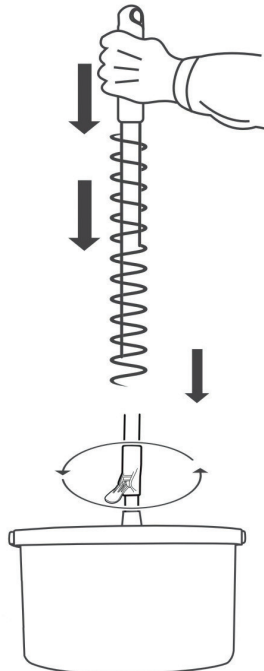

#6

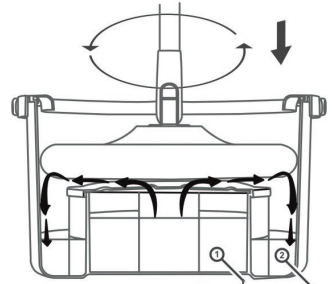

Frischwasser	Schmutzwasser
Fresh water	Dirty water
Eau propre	eau sale
Acqua fresca	acqua sporca
Schoon water	vuil water
Friss víz	senny víz
Čerstvá voda	znečistená voda
Čistá voda	špinavá voda
Apă curată	Apă folosită
Świeża woda	brudna woda
Temiz su	Kirli su
Água limpia	agua sucia

DE | Lieferumfang: Teile & Bezeichnungen

1. Mopp-Platte
2. Gelenk
3. Unteres Stielstück mit Entriegelungshebel
4. Mittleres Stielstück
5. Oberes Stielstück
6. Mikrofaserpad
7. Frischwasserkammer-Abdeckung
8. Reinigungsbürste
9. Eimer mit Doppelkammersystem
10. Reinigungsmittel Laminat & Fliesen
11. Reinigungsmittel Parkett

EN | Delivery contents: Parts and descriptions

1. Mop plate
2. Joint
3. Lower handle piece with release lever
4. Central handle piece
5. Upper handle piece
6. Microfibre pad
7. Fresh water chamber cover
8. Cleaning brush
9. Bucket with double-chamber system
10. Laminat & tile detergents
11. Parquet detergent

FR | Contenu de la livraison : désignation des pièces

1. Base du balai
2. Articulation
3. Partie inférieure du manche avec levier de dégagement
4. Partie intermédiaire du manche
5. Partie supérieure du manche
6. Serpillière microfibre
7. Couvercle du bac d'eau propre
8. Brosse de nettoyage
9. Seau avec double bac
10. Détergent pour sols stratifiés et carrelages
11. Détergent pour parkets

IT | Contenuto della confezione: parti e descrizioni

1. Piastra del mocio
2. Giunto
3. Manico inferiore con leva di rilascio
4. Pezzo di manico centrale
5. Pezzo di manico superiore
6. Panno in microfibra
7. Coperchio della camera dell'acqua fresca
8. Spazzola per la pulizia
9. Secchio con sistema a doppia camera
10. Detergenti per laminati e piastrelle
11. Detergente per parquet

NL | Inhoud van de verpakking: onderdelen en beschrijvingen

1. Dweilplaat
2. Scharnier
3. Onderstuk steel met ontgrendelingshendel
4. Middenstuk steel
5. Bovenstuk steel
6. Microvezelpad
7. Deksel van compartiment voor schoon water
8. Reinigingsborstel
9. Eemmer met dubbelcompartimentsysteem
10. Reinigingsmiddel voor laminaat en tegels
11. Reinigingsmiddel voor parket

HU | A csomag tartalma: Az alkatrészek megnevezése

1. Felmosó lap
2. Cskló
3. Alsó szárrészt kioldókarral
4. Középső szár rész
5. Felső szár rész
6. Mikroszálás párna
7. Frissvíz kamra fedele
8. Tisztítókefe
9. Vödör dupla kamrás rendszerral
10. Laminát és csempé tisztítószer
11. Parketta tisztítószer

CZ | Obsah balení: Díly a označení

1. Deska na mop
2. Kloub
3. Spodní díl násady s odblokovací pákou
4. Střední díl násady
5. Horní díl násady
6. Návlek z mikrovlákna
7. Kryt komory na čerstvou vodu
8. Čističí kartáč
9. Kbelík s dvojitým komorovým systémem
10. Mýcí prostředek na laminát a dlažbu
11. Mýcí prostředek na parkety

SK | Obsah balenia: súčasti a názvy

1. Doska mopy
2. Kľb
3. Spodný diel rukoväte s odistovacou páčkou
4. Stredný diel rukoväte
5. Horný diel rukoväte
6. Mikrovláknová utierka
7. Kryt komory na čistú vodu
8. Čistiaca kefka
9. Vedro s dvojkomorovým systémom
10. Čistiaci prostriedok na laminátové podlahy a dlaždice
11. Čistiaci prostriedok na parkety

RO | Conținutul livrării: elemente și descrieri

1. Placa-mop
2. Articulație
3. Partea inferioară a cozii cu manetă de deblocare
4. Bucată intermediară a cozii
5. Partea superioară a cozii
6. Lavetă din microfibră
7. Capac-recipientul pentru apă curată
8. Perie de curățat
9. Găteată cu sistem de camere duble
10. Detergent pentru parchet laminat & gresie
11. Detergent pentru parchet

PL | Zakres dostawy: części i oznaczenia części

1. Płyta mopa
2. Przegub
3. Dolna część trzonka z dźwigni odblokowującej
4. Środkowa część trzonka
5. Górna część trzonka
6. Nakładka z mikrofibry
7. Pokrywa komory na czystą wodę
8. Szczotka do czyszczenia
9. Wiadro z dwiema komorami
10. Środek do czyszczenia laminatów i płytek
11. Środek do czyszczenia parkietów

TR | Teslimat kapsamı: Parçalar ve tanımlar

1. Paspas plakası
2. Eklemler
3. Kilit açma kolu alt sap kısmı
4. Orta sap kısmı
5. Üst sap kısmı
6. Mikro elyaf ped
7. Temiz su haznesinin kapağı
8. Temizleme fırçası
9. Çift hazne sistemli kova
10. Laminat ve fayans temizleme maddesi
11. Parke temizleme maddesi

ES | Volumen de suministro: piezas y descripciones

1. Placa de mopa
2. Articulación
3. Pieza inferior del mango con palanca de desbloqueo
4. Pieza central del mango
5. Pieza superior del mango
6. Almohadilla de microfibra
7. Cubierta de la cámara de agua limpia
8. Cepillo de limpieza
9. Cubo con sistema de doble cámara
10. Producto de limpieza para laminado y baldosa
11. Producto de limpieza para parquet

SICHERHEITSHINWEISE

- Das Produkt nicht benutzen, wenn es in einem schlechten Zustand oder defekt ist.
- Das Produkt von Kindern fernhalten.
- Mopp nur im Haushalt verwenden.

Zusammenbau

1. Drücken Sie das Mikrofaser-Pad auf die Mopp-Platte. Achten Sie darauf, dass das Pad richtig mit der Mopp-Platte abschließt (Ecke an Ecke). Das Pad hält mittels einer Art Klettverschluss.
2. Schrauben Sie nun das untere Stielstück auf den Wischkopf auf. Drehen Sie anschließend den mittleren und danach das obere Stielstück fest. Achten Sie darauf, dass die Teile des Stiels fest miteinander verschraubt sind.

VERWENDUNG

Frischwasserkammer befüllen (#2-3)

1. Nehmen Sie die Frischwasserkammer-Abdeckung ab und füllen Sie ca. 3 L frisches Wasser und etwas Reinigungsmittel in die Kammer.
2. Setzen Sie die Abdeckung wieder auf, bis diese hörbar einrastet. Achten Sie dabei darauf, dass die Reinigungsbürste mit der Aussparung in der Frischwasserkammer übereinstimmt.
Hinweis: Nicht zu viel Wasser einfüllen. Der Wasserstand darf die Abdeckung nicht berühren.

Pad anbringen: Das Pad mit der glatten weißen Seite an die Unterseite des Wischkopfes drücken.

Pad auswringen & befeuchten (#4-6):

1. **Entriegelungshebel öffnen:** Lösen Sie den Entriegelungshebel am Stiel, indem Sie diesen nach vorne kippen.
2. Setzen Sie den Wischkopf auf die Frischwasserkammer-Abdeckung. Das Loch im Wischkopf soll dabei auf die weiße Erhöhung der Abdeckung aufgesetzt werden.
3. Drücken Sie nun den Stiel nach unten und ziehen Sie den Stiel wieder nach oben. Greifen Sie den Stiel am besten am oberen Griff an. Der Wischkopf dreht sich nun auf der Abdeckung, Schmutzwasser wird an den Rand geschleudert und dort aufgefangen. Das Pad wird durch die Reinigungsbürste von groben Schmutz befreit. Gleichzeitig wird Frischwasser auf das Pad gesprüht.
4. Wiederholen Sie den Vorgang, bis Sie mit dem Feuchtegrad des Pads zufrieden sind. Je öfter Sie das Pad schleudern, desto mehr Wasser wird hochgepumpt und das Pad wird feuchter.
Hinweis: bei der ersten Anwendung können einige Pumpstöße notwendig sein, damit das Pad feucht wird.
5. Um zu wischen, den Wischkopf vom Eimer lösen und den Stiel auf die gewünschte Höhe hochfahren und den Entriegelungshebel wieder nach oben drücken, bis dieser fest einschnappt.

Teleskopstange einstellen: Sie können den unteren Teil des Stiels beliebig einstellen. Dazu den Entriegelungshebel lösen, dann die gewünschte Länge fixieren, indem Sie den Hebel wieder schließen.

Hinweis: der Stiel dreht sich, wenn der Hebel geöffnet ist.

Pad entfernen: Ziehen Sie das Pad einfach mit der Hand ab, um es zu

abzunehmen.

Eimer entleeren

Schmutzwasser-Kammer: Entleeren Sie zuerst die Schmutzwasserkammer, indem Sie das Ventil auf der Seite des Eimers öffnen. Alternativ können Sie den Eimer auch auskippen. Um ein Herausfallen der Frischwasser-Kammer-Abdeckung zu vermeiden, diese zuvor abnehmen. Optimal kippen Sie den Eimer aus, indem das Schmutzwasser durch das Schmutzsieb abfließt.

Frischwasser-Kammer: Nehmen Sie die Abdeckung ab und entleeren Sie das Wasser.

Reinigungshinweis: Der Mopp kann mit einem Tuch gesäubert und getrocknet werden.

PFLEGEHINWEISE MIKROFASERPADS

Die Pads sind waschmaschineneeignet.

WASHINGSYMBOLS PAD

Material: 55 % Polyester, 25 % Polyurethane, 20 % Nylon

SAFETY NOTICES

- Do not use the product if it is in poor condition or defective.
- Keep the product out of reach of children.
- The mop is only intended for domestic use.

Assembly

1. Press the microfibre pad onto the mop plate. Make sure that the pad lies flush against the mop plate (corner to corner). The pad is held in place by means of a Velcro-like fastener.
2. Now screw the lower handle piece onto the mop head. Then tighten the middle and then the upper part of the handle. Make sure that the parts of the stem are screwed tightly together.

USE

Filling the fresh water chamber (#2-3)

3. Remove the fresh water chamber cover and fill the chamber with approx. 3 litres of fresh water and a small amount of detergent.
4. Put the cover back on until it clicks into place. Make sure that the cleaning brush aligns with the recess in the fresh water chamber.
Note: Do not overfill with water. The water level must not touch the cover.

Attaching the pad: Press the smooth white side of the pad against the underside of the mop head.

Wringing out & moistening the pad (#4-6):

1. **Opening the release lever:** Release the release lever on the handle by tilting it forwards.
2. Place the mop head on the fresh water chamber cover. The hole in the mop head should be placed on the raised white part of the cover.
3. Now push the handle down and pull it up again. The easiest way to do this is to grasp the handle by the upper handle part. The mop head now rotates on the cover, and dirty water is thrown to the

edge and caught there. Coarse dirt is removed from the pad by the cleaning brush. At the same time, fresh water is sprayed onto the pad.

4. Repeat the process until you are satisfied with the level of moisture in the pad. The more you spin the pad, the more water is pumped up and the wetter the pad gets.

Note: On first use, it may take a few pumps to moisten the pad.

5. To change, detach the mop head from the bucket, raise the handle to the desired height, and push the release lever back up until it snaps into place.

Adjusting the telescopic rod: You can adjust the lower part of the handle to the length that suits you best. To do this, loosen the release lever, then set the desired length by closing the lever again. Note: The handle rotates when the lever is open.

Removing the pad: Simply pull the pad off with your hand to remove it.

Emptying the bucket

Dirty water chamber: First empty the dirty water chamber by opening the valve on the side of the bucket. Alternatively, you can also pour out the bucket. To prevent the fresh water chamber cover from falling off, remove it beforehand. The best way to pour out the bucket is by allowing the dirty water to drain through the strainer.

Fresh water chamber: Remove the cover and pour out the water.

Cleaning note: The mop can be cleaned and dried with a cloth.

MICROFIBRE PAD CARE INSTRUCTIONS

The pads are machine washable.

PAD WASHING SYMBOLS

Material: 55% polyester, 25% polyurethane, 20% nylon

FR

CONSIGNES DE SÉCURITÉ

- N'utilisez pas le produit s'il est en mauvais état ou défectueux.
- Tenir le produit hors de portée des enfants.
- Le balai serpillère est uniquement destiné à une utilisation domestique.

Assemblage

1. Posez la serpillère microfibre sur la base du balai. Assurez-vous que la serpillère couvre bien la base du balai (d'un coin à l'autre). La base est munie de bandes velcros pour maintenir la serpillère en place.
2. Vissez maintenant la partie inférieure du manche sur la tête nettoiyante. Vissez ensuite la partie intermédiaire, puis la partie supérieure du manche. Assurez-vous que les parties du manche sont bien vissées ensemble.

UTILISATION

Remplissage du bac d'eau propre (#2-3)

1. Retirez le couvercle du bac d'eau propre et remplissez le bac avec environ 3 litres d'eau propre et un peu de détergent.
2. Remettez le couvercle en place jusqu'à ce qu'il s'enclenche. Assurez-vous que la brosse de nettoyage s'aligne avec le renforcement dans le bac d'eau propre.

Remarque : Ne remplissez pas trop d'eau. Le niveau d'eau ne doit pas toucher le couvercle.

Mise en place de la serpillère : Mettez le côté blanc lisse de la serpillère contre le dessous de la tête nettoiyante.

Essorer et mouiller la serpillère (#4-6) :

1. **Ouvrir le levier de dégageement :** Libérez le levier de dégageement sur le manche en l'inclinant vers l'avant.
 2. Placez la tête nettoiyante sur le couvercle du bac d'eau propre. Le trou dans la tête nettoiyante doit être placé sur l'élévation blanche du couvercle.
 3. Poussez ensuite le manche vers le bas et tirez-le à nouveau vers le haut. Il est préférable de saisir le manche par la poignée supérieure. La tête nettoiyante tourne maintenant sur le couvercle, l'eau sale est projetée vers le bord et y est retenue. La saleté grossière est éliminée de la serpillère au moyen de la brosse nettoiyante. En même temps, de l'eau propre est vaporisée sur la serpillère.
 4. Répétez le processus jusqu'à ce que le niveau d'humidité de la serpillère vous convienne. Plus vous faites tourner la serpillère, plus l'eau est pompée et plus la serpillère devient humide.
- Remarque :** lors de la première utilisation, plusieurs pompages peuvent être nécessaires pour humidifier la serpillère.
5. Pour essuyer, détachez la tête nettoiyante du seau, soulevez le manche à la hauteur désirée et poussez le levier de dégageement vers le haut jusqu'à ce qu'il s'enclenche.

Ajustement du manche télescopique : Vous pouvez ajuster la partie inférieure du manche à votre convenance. Pour ce faire, ouvrez le levier de dégageement, puis ajustez la longueur souhaitée en refermant le levier. **Remarque :** le manche tourne lorsque le levier est ouvert.

Enlèvement de la serpillère : Pour retirer la serpillère, il suffit de la tirer avec la main.

Vider le seau

Bac d'eau sale : Videz d'abord le bac d'eau sale en ouvrant le bouchon sur le côté du seau. Vous pouvez également vider le seau en le renversant. Pour éviter que le couvercle du bac d'eau propre ne tombe, retirez-le au préalable. La meilleure façon de vider le seau est de laisser l'eau sale s'écouler à travers le tamis.

Bac d'eau propre : Retirez le couvercle et videz l'eau.

Conseil de nettoyage : Le balai peut être lavé et séché avec un torchon.

INSTRUCTIONS D'ENTRETIEN DES SERPILLÈRES MICROFIBRES

Les serpillères sont lavables en machine.

SYMBOLES DE LAVAGE DE LA SERPILLÈRE

Matère : 55 % polyester, 25 % polyuréthane, 20 % nylon

INDICAZIONI DI SICUREZZA

- Non utilizzare il prodotto se è in cattive condizioni o difettoso.
- Tenere il prodotto lontano dalla portata dei bambini.
- Utilizzare il mocio solo in casa.

Montaggio

1. Premere il panno in microfibra sulla piastra del mocio. Assicurarsi che il panno sia a filo con la piastra del mocio (da un angolo all'altro). Il panno tiene per mezzo di una specie di chiusura in velcro.
2. Avvitare ora il pezzo inferiore del manico sulla testa del mocio. Quindi stringere la parte centrale e poi la parte superiore del manico. Assicurarsi che le parti del manico siano avvitate saldamente insieme.

UTILIZZO

Riempire la camera di acqua dolce (# 2-3)

1. Rimuovere il coperchio della camera dell'acqua dolce e riempire la camera con circa 3 litri di acqua dolce e un po' di detergente.
2. Riposizionare il coperchio finché non scatta in posizione. Assicurarsi che la spazzola per la pulizia sia allineata con la rientranza nella camera dell'acqua dolce.

Nota: non versare troppa acqua. Il livello dell'acqua non deve toccare il coperchio.

Applicare il panno: premere il panno con il lato bianco liscio contro la parte inferiore della testa del mocio.

Strizzare e inumidire il panno (# 4-6):

1. **Aprire la leva di rilascio:** rilasciare la leva di rilascio sul manico inclinandola in avanti.
2. Posizionare la testa del mocio sul coperchio della camera dell'acqua dolce. Il foro nella testa del mocio deve essere posizionato sull'elevazione bianca del coperchio.
3. Ora spingere il manico verso il basso e tirare nuovamente la maniglia verso l'alto. È meglio afferrare l'impugnatura per la maniglia superiore. La testa del mocio ora ruota sul coperchio, l'acqua sporca viene gettata sul bordo e catturata lì. Lo sporco grossolano viene rimosso dal panno tramite la spazzola per la pulizia. Allo stesso tempo, viene spruzzata acqua fresca sul panno.
4. Ripetere il processo finché non sei soddisfatto del livello di umidità nel panno. Più giri il panno, più acqua viene pompata e il panno diventa più umido.

Nota: la prima volta che viene utilizzato, potrebbero essere necessarie alcune pompe per inumidire il panno.

5. Per pulire, staccare la testa del mocio dal secchio e sollevare il manico all'altezza desiderata e spingere di nuovo la leva di rilascio finché non scatta in posizione.

Regolare l'asta telescopica: puoi regolare la parte inferiore del manico come preferisci. Per fare ciò, allentare la leva di rilascio, quindi fissare la lunghezza desiderata richiudendo la leva. **Nota:** il manico ruota quando la leva è aperta.

Rimuovere il panno: basta estrarre il panno con la mano per rimuoverlo.

Svuota il secchio

Camera dell'acqua sporca: per prima cosa svuotare la camera dell'acqua sporca aprendo la valvola sul lato del secchio. In alternativa, puoi anche svuotare il secchio. Per evitare che il coperchio della camera dell'acqua dolce cada, rimuoverlo prima. Il modo migliore per rovesciare il secchio è far defluire l'acqua sporca attraverso il filtro.

Camera dell'acqua dolce: rimuovere il coperchio e scaricare l'acqua.

Consigli per la pulizia: il mocio può essere pulito e asciugato con un panno.

ISTRUZIONI PER LA CURA DEI PANNI IN MICROFIBRA

I panni sono lavabili in lavatrice.

PANNO SIMBOLI DI LAVAGGIO

Materiale: 55% poliestere, 25% poliuretano, 20% nylon

VEILIGHEIDSIINSTRUCTIES

- Gebruik het product niet als het in slechte staat is of defecten vertoont.
- Houd het product buiten het bereik van kinderen.
- Dweil alleen voor huishoudelijk gebruik.

Montage

1. Druk de microvezelpad op de dweilplaat. Zorg ervoor dat de pad evenwijdig ligt aan de dweilplaat (van hoek tot hoek). De pad hecht door middel van een soort klittenband.
2. Schroef nu het onderstuk van de steel op de dweilkop. Draai vervolgens het middenstuk en daarna het bovenstuk van de steel vast. Zorg ervoor dat de delen van de steel stevig op elkaar zijn geschroefd.

GEBRUIK

Vul het compartiment voor schoon water (#2-3)

1. Verwijder de deksel van het compartiment voor schoon water en vul deze met ca. 3 liter schoon water en een beetje reinigingsmiddel.
2. Plaats de deksel terug totdat deze op zijn plaats klikt. Zorg ervoor dat de reinigingsborstel is uitgelijnd met de uitsparing in het compartiment voor schoon water. **Aanwijzing:** Vul niet te veel water bij. Het waterniveau mag de deksel niet raken.

Pad bevestigen: Druk de pad met de gladde witte kant tegen de onderkant van de dweilkop.

Pad uitwringen en bevochtigen (#4-6):

1. **Open de ontgrendelingshendel:** Ontgrendel de ontgrendelingshendel op de steel door deze naar voren te kantelen.
2. Plaats de dweilkop op de deksel van het compartiment voor schoon water. Het gat in de dweilkop moet op de witte verhoging van de deksel worden geplaatst.

BIZTONSÁGI TUDNIVALÓK

- Ne használja a terméket, ha az rossz állapotban van vagy hibás.
- Tartsa távol a gyerekeket a terméktől.
- A felmosót csak a háztartásban használja.

Összeszerelés

1. Nyomja rá a mikroszálás párnát a felmosólapra. Győződjön meg arról, hogy a párna egy szintben van a felmosólappal (saroktól sarokig). A párna egy tépőzárral rögzíthető.
2. Most csavarja fel az alsó fogantyúdarabot a felmosófejre. Ezután húzza meg a fogantyú középső, majd felső részét. Győződjön meg arról, hogy a szár részei szorosan össze vannak csavarozva.

HASZNÁLAT

Töltse fel a frissvíz-kamrát (#2-3)

1. Távolítsa el a frissvíz-kamra fedelét, és töltsé fel a kamrát kb. 3 liter friss vízzel és kevés tisztítószerezrel.
 2. Tegye vissza a fedelet, amíg a helyére nem kattán. Győződjön meg arról, hogy a tisztítókefe illeszkedik a frissvíz-kamra mélyedéséhez.
- Utasítás:** Ne töltsön be túl sok vizet. A vízszint nem érintheti a fedelet.

A párna rögzítése: Nyomja a párnát sima fehér oldalával a felmosófej alsó oldalához.

Húzza ki a párnát és nedvesítse be (#4-6):

1. **A kioldó kar kinyitása:** Engedje el a fogantyún lévő kioldó kart előre billentve.
 2. Helyezze a felmosófejet a frissvíz-kamra fedelére. A felmosófejben lévő furatot a burkolat fehér homlokzatára kell helyezni.
 3. Ekkor nyomja le a fogantyút, és húzza fel újra. A legjobb, ha a fogantyút a felső fogantyúnál fogja meg. A felmosófej most forog a fedélen, a szennyvizet a szélre sodródik, és ott fogják el. A durva szennyeződést a tisztítókefe eltávolítja a párnáról. Ugyanakkor friss vizet permeteznek a párnára.
 4. Ismétlje meg az eljárást, amíg nem lesz elégedett a párna nedvességtartalmával. Minél többet forgatja a párnát, annál több vizet pumpál fel, és a párna annál nedvesebb lesz.
- Utasítás:** az első használatkor néhány szivattyúléket szükséges a párna nedvesítéséhez.
5. A törléshez vegye le a felmosófejet a vödörről, és emelje fel a fogantyút a kívánt magasságba, és tolja vissza a kioldókart, amíg a helyére nem pattan.

A teleszkópos rúd beállítás: A fogantyú alsó részét tetszés szerint beállíthatja. Ehhez lazítsa meg a kioldó kart, majd rögzítse a kívánt hosszúságot a kar ismételt bezárásával. **Utasítás:** a fogantyú forog, ha a kar nyitva van.

A párna eltávolítása: Egyszerűen húzza le a párnát a kezével, hogy eltávolítsa.

Vödör kiürítése

Szennyvíz-kamra: Először ürítse ki a piszkos vízkamrát a vödör oldalán található szelep kinyitásával. Alternatív megoldásként ki is

3. Duv nu de steel naar beneden en trek hem weer naar boven. Het beste is om de steel bij het bovenstuk vast te pakken. De dweilkop draait nu op de deksel, vuil water wordt naar de rand verplaatst en daar opgevangen. Grof vuil wordt door de reinigingsborstel van de pad verwijderd. Tegelijkertijd wordt er schoon water op de pad gespreid.
 4. Herhaal het proces totdat de pad het gewenste vochtgehalte heeft. Hoe meer u aan de pad draait, hoe meer water er wordt opgepompt en hoe natter de pad wordt.
- Aanwijzing:** de eerste keer dat het product wordt gebruikt, moet mogelijk een paar keer gepompt worden om de pad te bevochtigen.
5. Om te dweilen neemt u de dweilkop van de emmer, tilt u de steel op tot de gewenste hoogte en duwt u de ontgrendelingshendel weer omhoog totdat deze op zijn plaats klikt.

Telescopische stang instellen: U kunt het onderstuk van de steel naar wens verstellen. Hiervoor maakt u de ontgrendelingshendel los en zet u de gewenste lengte vast door de hendel weer te sluiten.

Aanwijzing: de steel draait als de hendel open is.

Pad verwijderen: Trek eenvoudig met uw hand aan de pad om deze te verwijderen.

Emmer legen

Vuilwatercompartiment: Leeg eerst het vuilwatercompartiment door de klep aan de zijkant van de emmer te openen. U kunt de emmer ook leeggieten. Om te voorkomen dat de deksel van het compartiment met schoon water valt, moet u dit vooraf verwijderen. De beste manier om de emmer leeg te gieten is door het vuile water door de zeef te laten weglopen.

Compartiment voor schoon water: Verwijder de deksel en laat het water weglopen.

Schoonmaaktip: De dweil kan worden gereinigd en gedroogd met een doek.

ONDERHOUDSINSTRUCTIES VOOR MICROVEZELPADS

De pads zijn wasbaar in de machine.

WASSYBOLEN PAD

Materiaal: 55% polyester, 25% polyurethaan, 20% nylon

dobhatja a vödöröt. Annak érdekében, hogy a frissvíz-kamra burkolata ne essen ki, elötte távolítsa el. A vödör kibillentésének legjobb módja, ha hagyja, hogy a szennyvíz a szűrőn keresztül lefolyjon.

Frissvíz-kamra: távolítsa el a fedelet és irtse ki a vizet.

Tisztítási tanácsok: A felmosórangyot egy ruhával lehet tisztítani és szárítani.

A mikroszálás betétek ápolási utasításai

A párnák mosógéppel moshatók.

WASHINGSYMBOL PÁRNA

Anyag: 55 % Poliészter, 25 % Poliuretán, 20 % Nylon

CZ

BEZPEČNOSTNÍ POKYNY

- Produkt nepoužívejte, když je ve špatném stavu nebo vadný.
- Produkt nenechávejte v dosahu dětí.
- Mop používejte pouze v domácnosti.

Montáž

1. Přitiskněte návlek z mikrovlákna na desku na mop. Dbejte přitom na to, aby návlek správně obepínal desku na mop (roh na rohu). Návlek drží pomocí suchého zipu.
2. Našroubujte nyní spodní díl násady na mycí hlavici. Našroubujte střední a potom horní díl násady. Dbejte přitom na to, aby díly násady byly navzájem sešroubovány.

POUŽITÍ

Naplnění komory na čerstvou vodu (#2-3)

1. Sejměte kryt komory na čerstvou vodu a naplníte do komory asi 3 litry čerstvé vody a trochu mycího prostředku..
2. Nasadte opět kryt, dokud slyšitelně nezacvakne. Dbejte přitom na to, aby čisticí kartáč zapadal do vybraní komory na čerstvou vodu.
Upozornění: Nenaplnujte příliš mnoho vody. Hladina vody se nesmí dotýkat krytu

Upevnění návleku: Návlek přitiskněte hladkou bílou stranou na spodní stranu mycí hlavice.

Vyždímání a navlhčení návleku (#4-6):

1. **Otevření odblokovací páky:** Uvolněte odblokovací páku na násadě tak, že ji nakloníte dopředu.
2. Nasadte mycí hlavici na kryt komory na čerstvou vodu. Otvor v mycí hlavici musíte přitom nasadit na bílý výstupek krytu.
3. Stiskněte nyní násadu směrem dolů a vytáhněte ji opět nahoru. Násadu držte nejlépe na horní rukojeti. Mycí hlavice se nyní otáčí na krytu, znečištěná voda se odstředí na okrají a zachytí se tam. Návlek je nyní čisticím kartáčem očištěn od hrubých nečistit.. Současně na návlek stříká čerstvá voda.
4. Opakujte postup, dokud nejste spokojeni s úrovní navlhčení návleku. Čím častěji návlek odstředujete, tím více vody se načerpá a návlek je více vlhký.
Upozornění: Při prvním použití je možná potřeba několikrát zapumpovat, aby se návlek navlhlil.
5. Při mytí uvolněte mycí hlavici z kbelíku a vytáhněte násadu do

požadované výšky a odblokovací páku opět stiskněte nahoru, dokud nezaskočí.

Nastavení teleskopické tyče: Spodní díl násady můžete libovolně nastavit. K tomu uvolněte odblokovací páku, potom nastavte **požadovanou délku tak, že páku opět zavřete. Upozornění:** Násada se otáčí, když páka je otevřena.

Odstranění návleku: Pro sejmoutí návleku jej jednoduše rukou stáhněte.

Vyprázdnění kbelíku

Komora na znečištěnou vodu: Vyprázdněte nejprve komoru na znečištěnou vodu tak, že otevřete ventil na boku kbelíku. Alternativně můžete kbelík také vylít. Aby nedošlo k vypadnutí krytu komory na čerstvou vodu, musíte jej nejprve sejmut. Optimálně kbelík vyklopíte tak, aby znečištěná voda vytekla přes sítko znečištěné vody.

Komora na čerstvou vodu: Sejměte kryt a vylijte vodu.

Pokyn k čištění: Mop můžete vyčistit utěrkou a vysušit.

POKYNY K PÉČI O NÁVLEK Z MIKROVLÁKNA

Oba návleky jsou vhodné k praní v pračce.

SYMBOLY PRANÍ NÁVLEKU

Materiál: 55 % polyester, 25 % polyuretan, 20 % nylon

Záruka: Na tento výrobek se vztahuje neomezená dvouletá záruka na všechny vady z výroby a na vady materiálu. Tato záruka nijak neovlivňuje vaše zákonná práva.

SK

BEZPEČNOSTNÉ POKYNY

- Nepoužívajte výrobok, ak je v zlom stave alebo je chybný.
- Výrobok uchovávajte mimo dosahu detí.
- Mop používajte iba v domácnosti.

Zostavenie

1. Pritlačte mikrovláknovú utierku na dosku mopu. Dbajte pritom na to, aby utierka správne dosadala na dosku mopu (roh na roh). Utierka sa prichytí pomocou suchého zipsu.
2. Teraz naskrutkujte spodný diel rukoväte na umývaciu hlavicu. Potom otáčaním naskrutkujte stredný a následne aj horný diel rukoväte. Dbajte pritom na to, aby boli jednotlivé diely rukoväte navzájom pevne zoskrutkované.

POUŽITIE

Naplnenie komory na čistú vodu (č. 2 – 3)

1. Z komory na čistú vodu zložte kryt a do komory nalejte cca 3 l čistej vody zmiešanej s trochu čistiaceho prostriedku.
2. Nasadte späť kryt, až kým sa počuteľne nezaistí. Dbajte pritom na to, aby čistiaca kefka presne zapadala do výrezu v komore na čistú vodu. **Upozornenie:** Nenalievajte príliš veľa vody. Hladina vody sa nesmie dotýkať krytu.

Nasadenie utierky: Utierku pritlačte hladkou bielou stranou na spodok umývacej hlavice.

Vyžmýkanie a navlhčenie utierky (č. 4 - 6):

1. **Otvorenie odlišťovacej páčky:** Uvoľnite odlišťovaciu páčku na rukoväti jej sklopením smerom vpred.
2. Umývaciu hlavicu nasadíte na kryt komory na čistú vodu. Otvor v umývacej hlavici musí byť pritom nasadený na bielu vyvýšenú časť krytu.
3. Teraz zatlačte rukoväť smerom nadol a potiahnite rukoväť znova nahor. Najlepšie je, keď rukoväť uchoptíte za horné drážadlo. Umývacia hlavica sa teraz otáča na kryte, špinavá voda sa pritom odstredivou silou odvedie k okraju, kde sa zachytí. Z utierky sa pomocou čistiacej kefy odstráni hrubá nečistota. Zároveň sa pritom na utierku nastrieka čistá voda.
4. Postup opakujte dovtedy, kým utierka nebude podľa vás dostatočne čistá. Čím častejšie budete utierku odstreďovať, tým viac vody sa bude pumpovať nahor a utierka bude čoraz vlhkejšia.
Upozornenie: pri prvom použití môže byť potrebné niekoľkokrát použiť pumpu, aby sa utierka navlhčila.
5. Na zmývanie uvoľnite umývaciu hlavicu z vedra a vysuňte rukoväť na požadovanú výšku, potom znova zatlačte odlišťovaciu páčku nahor, pokým sa pevne nezaistí.

Nastavenie teleskopickéj tyče: spodnú časť rukoväte môžete ľubovoľne prispôbiť. Na tento účel uvoľnite odlišťovaciu páčku, potom nastavte tyč na požadovanú dĺžku a zaistite ju opätovným zatvorením páčky. **Upozornenie:** keď je páčka otvorená, tyč rukoväte sa otáča.
Odstránenie utierky: ak chcete utierku odstrániť, stačí ju jednoducho stiahnuť rukou.

Vyprázdnenie vedra

Komora na špinavú vodu: Najskôr vyprázdňte komoru na špinavú vodu otvorením ventilu na bočnej strane vedra. Vedro môžete prípadne aj normálne vyliať. Predtým však najskôr zložte kryt komory na čistú vodu, aby ste predišli jeho vypadnutiu. Najvhodnejšie je vylievať obsah vedra tak, aby špinavá voda pretekala cez sitko na zachytávanie nečistôt.

Komora na čistú vodu: Zložte kryt a vylejte vodu.

Pokyn na čistenie: Mop je možné vyčistiť a utrieť dosucha pomocou handry.

POKYNY NA ÚDRŽBU MIKROVLÁKNOVÝCH UTIEROK

Utierky sú vhodné na pranie v práčke.

SYMBOLY PRANIA UTIERKY

Materiál: 55 % polyester, 25 % polyuretán, 20 % nylon

Záruka: Na tento výrobok sa vzťahuje neobmedzená dvojročná záruka na všetky vady výroby a materiálu. Táto záruka nijako neovplyvňuje vaše zákonné právo.

RO

INDICAȚII DE SIGURANȚĂ

- Nu utilizați produsul dacă este într-o stare proastă sau este defect.
- Mențineți produsul departe de copii.
- Mopul se va utiliza numai în gospodărie.

Asamblare

1. Apăsați laveta din microfibră pe placa mop-ului. Aveți grijă, ca pad-ul să se închidă corect cu placa mop-ului (colț pe colț). Laveta ține datorită unui fel de dispozitiv de fixare cu velcro.
2. Acum înșurubați partea inferioară a cozii pe capul de ștergere. Apoi rotiți fix cel intermediar și apoi cel superior. Aveți grijă, ca elementele cozii să fie înșurubate fixe unul în altul

UTILIZARE

Se umple rezervorul de apă curată (#2-3)

1. Luați capacul rezervorului de apă curată și umpleți-l cu circa 3 L apă curată și puțin detergent.
2. Așezați la loc capacul, pînă acesta se fixează sonor. Aveți grijă, ca peria de curățare să corespundă cu adâncitura în rezervorul de apă curată. **Indicație:** Nu umpleți cu prea multă apă. Nivelul apei nu are voie să atingă capacul.

Atașați laveta: Laveta se apasă cu partea netedă albă la partea inferioară a cpului de ștergere.

Laveta se stoarce & umezește (#4-6):

1. **Se dechide mânerul de deblocare:** Slăbiți mânerul de deblocare de pe coadă, în timp ce-l aplecați în față.
2. Așezați capul de ștergere pe capacul recipientului pentru apă curată. Orificiul din capul de ștergere trebuie să fie pe ridicătura albă a capacului.
3. Apăsați apoi coada către în jos și trageți coada din nou către în sus. Cel mai bine este să prindeți mânerul de mânerul superior. Capul de ștergere se rotește acum pe capac, apa murdară va fi aruncată la margine și acolo va fi captată. Laveta se eliberează de murdăria grosieră cu ajutorul periei de curățare. Concomitent se strepește apă curată pe lavetă.
4. Repetați procedura, pînă ce sunteți mulțumit cu nivelul de umezire al lavetei. Cu cât rotiți mai des laveta, cu atât de pompează mai multă apă și laveta va fi umeză.
Indicație: la prima utilizare pot fi necesar câteva mișcări de pompare, pentru ca laveta să se umezească.
5. Pentru a șterge, se slăbește capul de ștergere din găleată și coada se ridică la înălțimea dorită și mânerul de deblocare se apasă din nou în sus, pînă se fixează stabil.

Se reglează mânerul telescopic: Puneți regula după cum doriți partea inferioară a cozii. Pentru aceasta se slăbește mânerul de deblocare, apoi se fixează lungimea dorită, în timp ce închideți la loc mânerul.

Indicație: coada se rotește, atunci când mânerul este deschis.

Se îndepărtează laveta: Trageți laveta simplu cu mâna, pentru a o scoate.

SE GOLEȘTE GĂLEATA

compartimentul-apă murdară: Goliți mai întâi compartimentul

de apă murdară, în timp ce deschideți ventilul de pe partea găleții. Alternativ puteți să goliți și găleata. Pentru a evita căderea capacului compartimentului de apă curată, se scoate acesta în prealabil. Optim goliți găleata, trecând apa murdară prin sita pentru murdărie.

Compartimentul de apă curată: Luați capacul și goliți apa.

Indicație de curățare: Mop-ul poate fi curățat și uscat cu o lavetă.

INDICAȚII DE ÎNGRIJIRE PENTRU LAVETA DIN MICRO-FIBRE

Lavetele sunt potrivite pentru mașina de spălat.

SIMBOLURI DE AVERTIZARE PENTRU LAVETĂ

Material: 55 % Pollester, 25 % Polluretān, 20 % Nilon

PL

WSKAZÓWKI BEZPIECZEŃSTWA

- Nie korzystać z produktu, jeżeli jest uszkodzony lub niesprawny.
- Trzymać produkt z dala od dzieci.
- Mop tylko do użytku domowego..

Montaż

1. Wcisnąć nakładkę z mikrofazy na płytkę mopa. Dopilnować, by nakładka poprawnie zamknęła się w płytce mopa (krawędź do krawędzi). Nakładka trzyma się na czymś w rodzaju rzepa.
2. Teraz wkręcić dolną część trzonka w głowicę czyszczącą. Następnie wkręcić środkową i górną część trzonka. Dopilnować, by wszystkie części trzonka były mocno ze sobą skrócone.

ZASTOSOWANIE

Napełnić komorę na czystą wodę (#2-3)

1. Zdjąć pokrywę komory świeżej wody i wlać do komory ok. 3 l świeżej wody i trochę detergentu.
2. Założyć pokrywę aż do ustyszenia kliknięcia. Upewnić się, że szczotka czyszcząca jest ustawiona w jednej linii z wgłębieniem w komorze świeżej wody. **Wskazówka:** nie wlewać za dużo wody. Poziom wody nie może dotykać pokrywy

Założyć nakładkę: nakładkę docisnąć białą gładką stroną do dolnej części głowicy myjącej.

Wycisnąć i zwilżyć nakładkę (#4-6):

1. **Otworzyć dźwignię zwalnającą:** zwolnić dźwignię zwalnającą na uchwycie, odchylając ją do przodu.
2. Umieścić głowicę mopa na pokrywie komory świeżej wody. Otwór w głowicy myjącej powinien znajdować się na białym podwyższeniu pokrywy.
3. Teraz nacisnąć trzonek w dół i ponownie pociągnąć trzonek do góry. Najlepiej chwycić trzonek za górny uchwyt. Głowica mopa obraca się teraz na pokrywie, brudna woda jest wyrzucana na krawędź i tam zbierana. Nakładka jest oczyszczana z grubych zanieczyszczeń przez szczotkę czyszczącą. W tym samym czasie świeża woda jest rozpylana na nakładkę.
4. Powtarzać proces, aż do uzyskania odpowiedniego poziomu nawilżenia nakładki. Im bardziej obracasz pad, tym więcej wody jest pompowane i pad staje się bardziej mokry.

Uwaga: przy pierwszym użyciu może być konieczne kilka pociągnięć pompką, aby zwilżyć nakładkę.

5. Aby czyścić mopem, odłącz głowicę mopa od wiadra, unieś uchwyt na żadaną wysokość i przesuń dźwignię zwalnającą z powrotem do góry, aż zaskoczy na swoje miejsce.

Regulacja drążka teleskopowego: dolną część trzonka można regulować według własnego uznania. W tym celu należy zwolnić dźwignię zwalnającą, a następnie ustalić żadaną długość poprzez ponowne zamknięcie dźwigni. **Uwaga:** trzonek obraca się, gdy dźwignia jest otwarta.

Zdejmowanie nakładki: aby zdjąć nakładkę, wystarczy pociągnąć ją ręcznie.

Opróżnianie wiadra

Komorā brudnej wody: najpierw należy opróżnić komorę brudnej wody, otwierając zawór z boku wiadra. Alternatywnie można również wylać wiadro. Aby zapobiec wypadnięciu pokrywy komory świeżej wody, należy ją najpierw zdjąć. Najlepszym sposobem na opróżnienie wiadra jest spuszczenie brudnej wody przez sitko.

Komorā świeżej wody: zdjąć pokrywę i wylać wodę.

Instrukcja czyszczenia: mop można czyścić i suszyć szmatką.

WSKAZÓWKI PIELĘGNACYJNE NAKŁADKI Z MIKROFAZY.

Nakładki mopa mogą być prane w pralce.

SYMBOLE PRANIA NAKŁADEK

Material: 70% nylon, 27% poliester, 3% elastan

TR

GÜVENLİK UYARILARI

- Ürünü kötü bir durumdaysa veya arızalıysa kullanmayın.
- Ürünü çocuklardan uzak tutun.
- Paspas sadece evde kullanım için uygundur.

Toplanmas

1. Mikro elyaf pedi paspas plakasına bastırın. Pedin paspas plakasına doğru oturmasına dikkat edin (köşe köşede). Ped bir tür cırt kilitle tutunur.
2. Alt sap kısmını silme başlığına vidalayın. Ardından orta ve daha sonra üst sap kısmını sıkıca çevirin. Sap parçalarının birbirleriyle sıkıca vidalandığından emin olun.

KULLANIM

Temiz su haznesinin doldurulması (#2-3)

1. Temiz su haznesinin kapağını çıkarın ve hazneye yakl. 3 litre temiz su ve bir miktar temizleme maddesi doldurun.
2. Yerine duyulur şekilde oturdak biçimde kapağı takın. Bu esnada temizleme fırçasının temiz su haznesindeki girişine örtüşmesine dikkat edin. **Uyarı:** Çok fazla su doldurmayın. Su seviyesi kapağa temas etmemelidir.

Pedin takılması: Pedi düz beyaz taraflı silme başlığının alt tarafına bastırın.

Pedin sıkılması ve nemlendirilmesi (4-6):

1. **Kilit açma kolunun açılması:** Saptaki kilit açma kolunu, öne doğru devirerek çözün.
2. Silme başlığını temiz su haznesinin kapağına yerleştirin. Bu sırada silme başlığındaki delik kapağın beyaz yükseltisine yerleştirilmelidir.
3. Şimdi çubuğu aşağıya doğru bastırın ve çubuğu tekrar yukarı çekin. Çubuğu en iyisi üst tutamaktan tutun. Silme başlığı kapak üzerinde döner, kirliliğe kenara fırlatılır ve burada toplanır. Ped üzerindeki kaba kir temizleme fırçasıyla temizlenir. Aynı zamanda pede temiz su püskürtülür.
4. İşlemi pedin nemlenme derecesiyle memnun olana kadar tekrarlayın. Pedi ne kadar sık savurursanız daha fazla su yukarı pompalanır ve pedin nemi artar. **Uyarı:** ilk uygulamada ped nemlenene kadar birkaç kez pompalanması gerekebilir.
5. Silmek için silme başlığını kovadan çözün ve çubuğu istenilen yüksekliğe getirin ve yerine oturana kadar kilit açma kolunu tekrar yukarı bastırın.

Teleskopik çubuğun ayarlanması: Çubuğun alt kısmını isteğe göre ayarlayabilirsiniz. Bunun için kilit açma kolunu çözün, ardından kolu tekrar kapatarak istenilen uzunlukta sabitleyin. **Uyarı:** kol açırken sap döner.

Pedin çıkarılması: Pedi çıkarmak için kolayca elinizle çekin.

KOVANIN BOŞALTIMASI

Kirli su haznesi: Kovanın kenarındaki valfi açarak önce kirliliği su haznesini boşaltın. Alternatif olarak kovayı devirebilirsiniz. Temiz su haznesi kapağının düşmesini önlemek için öncesinde bunu çıkarın. Kirliliği su kir süzgecinden akacak şekilde kovayı devirin.

Temiz su haznesi: Kapağı çıkarın ve suyu boşaltın.

Temizleme uyarısı: Paspas bir bezle temizlenip kurutulabilir.

MİKRO ELYAF PEDLER BAKIM UYARILARI

Pedler çamaşır makinesinde yıkanabilir.

PED YIKAMA SEMBOLLERİ

Malzeme: %55 Polyester, %25 Poliüretan, %20 Naylon

ES

INSTRUCCIONES DE SEGURIDAD

- No utilice el producto si está en mal estado o defectuoso.
- Mantenga el producto fuera del alcance de los niños.
- Utilice la mopa solo en el hogar.

MONTAJE

1. Presione la almohadilla de microfibra sobre la placa de la mopa. Asegúrese de que la almohadilla quede bien nivelada con la placa de la mopa (de esquina a esquina). La almohadilla se sujeta mediante un tipo de cierre de velcro.
2. Enrosque ahora la pieza inferior del mango en el cabezal de limpieza. A continuación, apriete la pieza central del mango y después la pieza superior. Asegúrese de que las piezas del mango

estén firmemente enroscadas.

USO | Llenar la cámara de agua limpia (#2-3)

1. Retire la cubierta de la cámara de agua limpia y vierta aproximadamente 3 L de agua limpia y un poco de producto de limpieza en la cámara.
2. Vuelva a colocar la cubierta hasta que oiga que encaja en su sitio. Asegúrese de que el cepillo de limpieza esté alineado con el hueco de la cámara de agua limpia. **Aviso:** no añadir demasiada agua. El nivel de agua no debe tocar la cubierta.

Colocar la almohadilla: presione la almohadilla con el lado blanco liso contra la parte inferior del cabezal de limpieza.

Humedecer y escurrir la almohadilla (#4-6):

1. **Abrir la palanca de desbloqueo:** suelte la palanca de desbloqueo del mango inclinándola hacia delante.
2. Coloque el cabezal de limpieza en la cubierta de la cámara de agua limpia. El orificio del cabezal de limpieza debe colocarse sobre la elevación blanca de la cubierta.
3. Empuje ahora el mango hacia abajo y vuelva a tirar de él hacia arriba. Lo mejor es agarrar el mango por la parte superior. El cabezal de limpieza gira ahora sobre la cubierta, el agua sucia se lanza hacia el borde y se recoge allí. La suciedad gruesa de la almohadilla se limpia con el cepillo de limpieza. Al mismo tiempo, se rocía agua limpia sobre la almohadilla.
4. Repita el proceso hasta que esté satisfecho con el nivel de humedad de la almohadilla. Cuanto más gire la almohadilla, más agua se bombará y la almohadilla se mojará más. **Aviso:** durante la primera aplicación, puede ser necesario dar unas cuantas pasadas para humedecer la almohadilla.
5. Para fregar, separe el cabezal de limpieza del cubo y eleve el mango hasta la altura deseada; a continuación, empuje la palanca de desbloqueo hacia arriba hasta que encaje firmemente en su sitio.

Ajustar la barra telescópica: puede ajustar la parte inferior del mango de la forma que desee. Para ello, suelte la palanca de desbloqueo y, a continuación, fije la longitud deseada cerrando de nuevo la palanca. **Aviso:** el mango gira cuando la palanca está abierta.

Retirar la almohadilla: para retirar la almohadilla, basta con tirar de ella con la mano.

VACIAR EL CUBO

Cámara de agua sucia: en primer lugar, vacíe la cámara de agua sucia abriendo la válvula situada en el lateral del cubo. Como alternativa, también puede volcar el cubo. Para evitar que la tapa de la cámara de agua limpia se caiga, retirela primero. La mejor manera de vaciar el cubo es escurrir el agua sucia a través del tamiz.

Cámara de agua limpia: retire la cubierta y vacíe el agua.

Indicación de limpieza: la mopa se puede limpiar y secar con un paño.

INDICACIONES DE CUIDADO DE LA ALMOHADILLA DE MICROFIBRA

Las dos almohadillas son lavables a máquina.

SÍMBOLOS DE LAVADO DE LA ALMOHADILLA

Material: 55 % poliéster, 25 % poliuretano y 20 % nylon

DE: Haftungsansprüche gegen die Firma MediaShop, welche sich auf Schäden (außer im Falle der Verletzung des Lebens, des Körpers oder der Gesundheit einer Person, sogenannten Personenschäden), materieller oder ideeller Art beziehen, die durch die Nutzung oder Nichtnutzung der dargebotenen Informationen bzw. durch die Nutzung fehlerhafter und unvollständiger Informationen seitens Dritter verursacht wurden, sind grundsätzlich ausgeschlossen, sofern seitens MediaShop kein nachweislich vorsätzliches oder grob fahrlässiges Verschulden vorliegt. **EN:** Liability claims against the company MediaShop, which relate to damage (except in the case of injury to life, body or health of a person, so-called personal injuries), material or immaterial in nature, caused by the use or non-use of the information provided or through the use of incorrect and incomplete information provided by third parties is fundamentally excluded, unless it can be proven that MediaShop acted with wilful intent or gross negligence. **FR:** Les prétentions en responsabilité à l'encontre de l'entreprise MediaShop concernant des dommages (sauf en cas d'atteinte à la vie, au corps ou à la santé d'une personne, dits dommages corporels), de nature matérielle ou idéale résultant de l'utilisation ou de la non-utilisation des informations fournies, respectivement d'une utilisation d'informations incorrectes et incomplètes de la part de tiers, sont en principe exclues, à moins que l'on ne puisse apporter la preuve d'une faute intentionnelle ou d'une négligence grave de la part de MediaShop. **IT:** Le pretese di responsabilità nei confronti della società MediaShop, che si riferiscono a danni (salvo il caso di lesioni alla vita, al corpo o alla salute di una persona, c.d. lesioni personali), di natura materiale o immateriale, causati dall'uso o non uso dell'informazioni fornite o dall'Utilizzo di informazioni errate e incomplete da parte di terzi è fondamentalmente escluso, a meno che non possa essere dimostrato che MediaShop ha agito con dolo o colpa grave. **NL:** Aansprakelijkheidsclaims tegen het bedrijf MediaShop, die betrekking hebben op schade (behalve in het geval van dodelijk, lichamelijk of gezondheidsletsel van een persoon, zogenaamd persoonlijk letsel), van materiële of immateriële aard, veroorzaakt door het gebruik of niet-gebruik van de verstrekte of door het gebruik van onjuiste en onvolledige informatie door derden is principieel uitgesloten, tenzij kan worden aangetoond dat MediaShop met opzet of grove schuld heeft gehandeld. **HU:** A MediaShop cég ellen anyagi vagy szellemi természetű, a rendelkezésre bocsátott információk felhasználása vagy fel nem használása nyomán, ill. harmadik fél részéről nem megfelelő és nem teljes információk miatt keletkező károokra vonatkozó felelősségi kárigény érvényesítése (az emberi élet, test vagy egészség sérülésének esetét kivéve) alapvetően kizárt, amennyiben a MediaShop részéről nem áll fenn bizonyíthatóan szándékos vagy durva gondatlanságból eredő vétség. **CZ:** Nároky na ručení vůči firmě MediaShop vztahující se na škody (s výjimkou v případě usmrčení, zranění nebo poškození zdraví osob, takzvaná poškození zdraví), materiální nebo nemateriální povahy, které byly způsobeny využitím nebo nevyužitím poskytnutých informací, resp. využitím chybných a neúplných informací ze strany třetích subjektů, jsou zásadně vyloučeny, pokud ze strany firmy MediaShop nedošlo k průkazné úmyslnému zavinění nebo k zavinění z hrubé nedbalosti. **SK:** Nároky na zodpovednosť voči spoločnosti MediaShop, ktoré sa týkajú škôd (okrem prípadu poranenia života, tela alebo ujmy na zdraví osoby, takzvaných osobných škôd), materiálnej alebo nehmotnej povahy, spôsobených používaním alebo nepoužívaním informácie poskytnutej alebo Použitím nesprávnych a neúplných informácií tretími stranami sú zásadne vylúčené, pokiaľ sa nedá dokázať, že spoločnosť MediaShop konala úmyselne alebo z hrubej nebanlivosti. **RO:** Reclamațiile de răspundere față de societatea MediaShop, care se referă la daune (cu excepția cazului de vătămare a vieții, integrității corporale sau sănătății unei persoane, așa numitele vătămări ale persoanei), materiale sau de tip ideal, care au fost cauzate de folosirea sau nefolosirea informațiilor prezentate respectiv prin folosirea informațiilor defectuoase și incomplete din partea terților, sunt excluse din principiu, în măsura în care din partea MediaShop nu este prezentată o vină legal dovedită sau vină din neglijență. **PL:** Roszczenia z tytułu odpowiedzialności cywilnej wobec firmy MediaShop, odnoszące się do szkód (z wyjątkiem szkód na życie, ciele lub zdrowiu człowieka, tzw. szkód osobowych) natury materialnej lub niematerialnej, powstałych w wyniku wykorzystania lub niewykorzystania udostępnionych informacji lub w wyniku wykorzystania błędnych i niekompletnych informacji przez osoby trzecie, są zasadniczo wykluczone, o ile nie można udowodnić winy umyślnej lub rażącego niedbalstwa po stronie MediaShop. **TR:** MediaShop şirketine karşı, maddi veya manevi nitelikteki hasarlarla (kişisel yaralanma olarak adlandırılan bir kişinin hayatına, vücuduna veya sağlığına zarar vererek hariç) ilgili sorumluluk talepleri, sunulan bilgilerin kullanılmamasından veya kullanılmamasından veya üçüncü şahıslar tarafından yanlış ve eksik bilgilerin kullanılmamasından kaynaklanan herhangi bir hata, MediaShop tarafından kasıtlı veya ağır ihmalkar bir hata olmadıkça sürece genel olarak hariç tutulur. **ES:** Las reclamaciones de responsabilidad contra la empresa MediaShop que se refieren a los daños de naturaleza material o inmaterial (excepto en el caso de lesiones a la vida, la integridad física o la salud de una persona, los llamados daños personales), causados por el uso o no uso de la información proporcionada o por el uso de información incorrecta e incompleta por parte de terceros, quedan esencialmente excluidas, en la medida en que no se demuestre la existencia de una culpa intencionada o gravemente negligente por parte de MediaShop.

Hergestellt in China | Made in China | Fabriqué en Chine |
Prodotto in Cina | Made in China | Szarmazási hely: Kína |
Vyrobeno v Číně | Vyrobené v Čine | Tara de proveniență: China |
Wyprodukowana w Chinach | Çin'de üretilmiştir | Fabricado en China



CH: MediaShop Schweiz AG | Leuhof 14 | 8855 Wangen | Switzerland | **EU:** MediaShop GmbH | Schneiderstraße 1, Top 1 | 2620 Neunkirchen | Austria
Forgalmazó: Telemarketing International Kft. | 9028 Győr | Fehérvári út 75. | Hungary | **DE | AT | CH:** 0800 376 36 06 – Kostenlose Servicehotline | **ROW:** +43
1 267 69 67 | **CZ:** + 420 234 261 900 | **SK:** + 421 220 990 800 |
RO: + 40 318 114 000 | **HU:** + 36 96 961 000 | **office@MediaShop-group.com | www.MediaShop.tv**