



TOWER FAN

# **BIONIC BREEZE**

## QUEBEC

Instruction manual

Handleiding

Bedienungsanleitung

Manuel d'instructions

Manuale di istruzioni

Manual de instrucciones



features —————  
**BIONIC BREEZE TECHNOLOGY**  
OSCILLATING AIRFLOW SYSTEMS

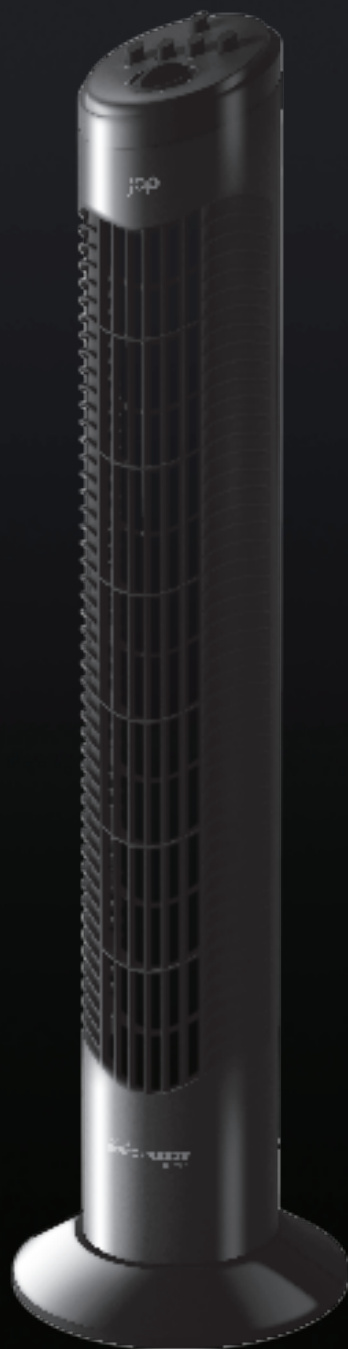



Bionic Breeze Quebec  
Model: TF-Q  
50W, 220-240V, 50/60HZ

Made in China - Designed in the Netherlands  
[www.japproducts.nl](http://www.japproducts.nl)



# Languages

---

English	4
Nederlands	11
Deutsch	18
Français	25
Italiano	32
Espanol	39

## Table of content

---

1. Warning and safety precaution	5
2. Components	6
3. Read before use	7
4. Montage	7
5. Functioning	8
6. Maintenance	9
7. Technical specifications	9
8. Disposal of electrical appliances	9
9. Support and warranty	10



# Warning and safety precaution

---

**Read these instructions carefully before using the appliance.**

**Keep this instruction manual for future use.**

- This appliance is designed to be connected to a standard wall outlet.
- This appliance is designed for domestic use only .
- Children should be supervised to ensure that they do not play with the appliance.
- Pull from the plug, not the cord, to disconnect it from the wall plug.
- Do not leave the appliance unattended while in use.
- Do not use the device if it has been dropped or if there are any signs of damage.
- Do not attempt to repair any part of the product by yourself.
- Only use the device with the accessories supplied.
- Make sure your hands are dry before handling the plug or switching on the appliance.
- Do not place the appliance close to heat sources or flammable substances.
- Do not place the appliance close to wet sources or rain.
- Never insert fingers or other objects through the air exit when the appliance is operating.
- Place the appliance on a stable surface before usage.
- Do not open and remove any compartment during usage.
- Keep hair, loose clothing, fingers, and other bodyparts away from openings and moving parts.
- Store the appliance and its manual in a safe and dry place when not in use.
- Never use this device without stand or in horizontal position.

# Components

1. Fan
2. Cord
3. Base (left)
4. Base (right)
5. Screws (3x)

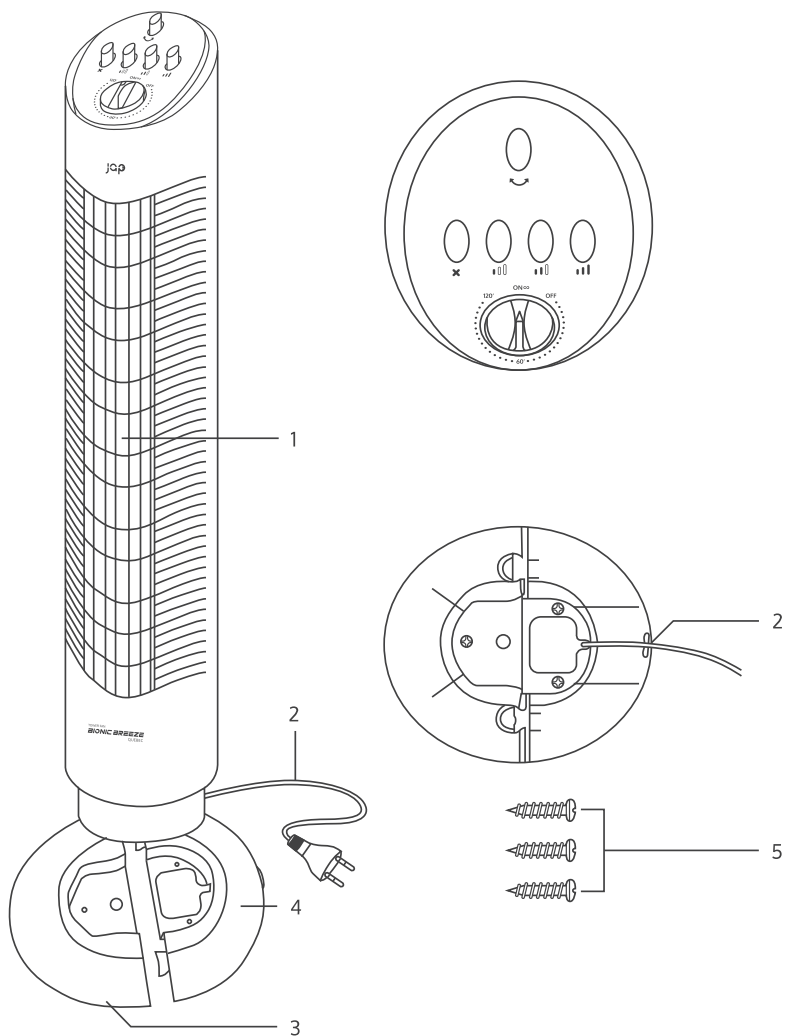

Fig. 1

## Read before use

Carefully read the warning and safety precaution. Check the product for any visible damage. If any, contact japroducts as soon as possible.

## Montage

Before using this appliance please assemble it following the instructions below step by step.

1. Route the power cord through the large recess in the base part and connect both base parts with each other. (Fig. 2.A)
2. Screw both base parts to the fan with the three screws. (Fig. 2.B)
3. Lay the power cord in the recess in the base parts. (Fig. 2.C)
4. Place the fan on a stable and level surface. (Fig. 2.D)

Fig. 2.A

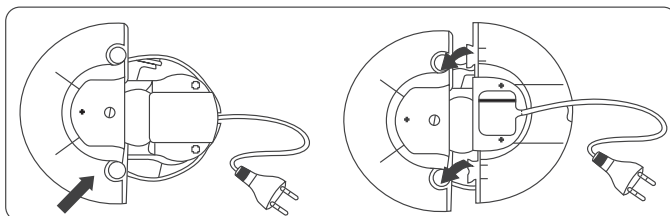

Fig. 2.B

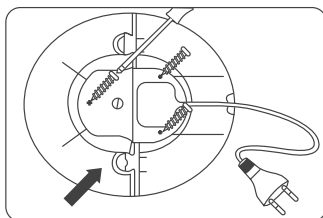

Fig. 2.C

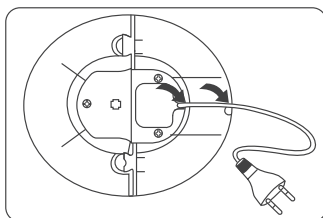
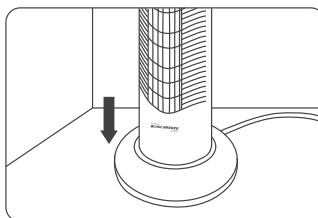

Fig. 2.D



## Functioning

1. Insert the plug into a suitable wall socket.
2. Select a fan level by pressing the corresponding switch. (Fig. 3.A)
  - a. Press [●○○] to use the quietest fan level.
  - b. Press [●●○] to use the middle fan level.
  - c. Press [●●●] to use the strongest fan level.
3. Rotate the timer rotary switch to [ON∞] for continuous use. (Fig. 3.B)
  - a. Rotate the timer rotary switch to [60' • 120'] for timed use, maximum of 120 minutes.
4. Press [↺] to turn on the oscillate function. (Fig. 3.C)
  - a. Press [↺] again to turn off the oscillate function.
5. **Turn the fan off** by rotating the rotary switch to [OFF]. (Fig. 3.B)

Fig. 3.A

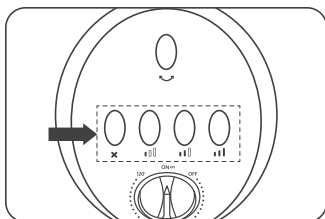

Fig. 3.B

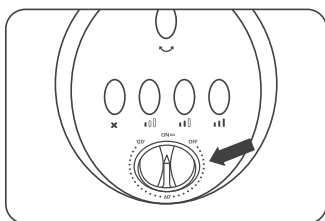
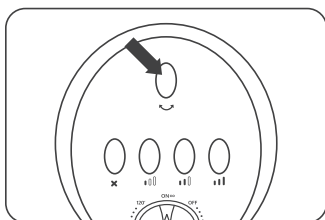

Fig. 3.C



### WARNING:

Press only one speed control button at a time. Permanent damage to the housing switch may result if two or more of the buttons are pressed.

## Maintenance

---

- Always disconnect the fan from the power supply before cleaning it.
- Use soft, dampened clean cloth to clean the fan. Dry afterwards with a dry cloth.
- Never spill any liquid or immerse the fan in water or other liquids.

## Technical specifications

---



Model: Bionic Blast Breeze Quebec

Product reference: TF-Q

Power supply: 220–240V, 50Hz.

Nominal power: 50W.

Made in China, designed in the Netherlands.

## Disposal of electrical appliances

---



The European directive 2012/19/EU on Waste Electrical and Electronic Equipment (WEEE), specifies that old household electrical appliances must not be disposed of with the normal unsorted municipal waste. Old appliances must be collected separately, in order to optimise the recovery and recycling of the materials they contain, and reduce the impact on human health and the environment. The crossed out “wheeled bin” symbol on the product reminds you of your obligation to dispose of the appliance correctly. Consumers must contact their local authorities or retailer for information concerning the correct disposal of old appliances and/or their batteries.

## Support and warranty

---

This product is under warranty for 2 years from the date of purchase, proof of purchase is required. The product must be in perfect physical condition and has followed given guidelines.

The warranty will not cover the following situations:

- The product has been used for purposes other than those intended for it, misused, beaten, exposed to moisture, immersed in liquid or corrosive substances, as well as any other fault attributable to the customer.
- The product has been disassembled, modified, or repaired by persons, not authorised by japroducts.
- Faults deriving from the normal wear and tear of its parts, due to use.
- The warranty service covers every manufacturing defects of your appliance for 2 years, based on current legislation, except consumable parts. In the event of misuse, the warranty will not apply.

If at any moment you detect any problem with your product or have any doubt, do not hesitate to contact japroducts at +31 736447405.

# Inhoudsopgave

---

1. Veiligheidsvoorschriften	12
2. Onderdelen	13
3. Voor gebruik lezen	14
4. Montage	14
5. Werking	15
6. Onderhoud	16
7. Technische specificaties	16
8. Afvoer van elektrische apparaten	16
9. Hulp en garantie	17

# Veiligheidsvoorschriften

---

**Het is belangrijk dat u deze instructies zorgvuldig doorleest voordat u het apparaat gebruikt. Bewaar deze handleiding voor toekomstig gebruik.**

- Het apparaat is ontworpen om te worden aangesloten op een standaard stopcontact.
- Uitsluitend bedoeld voor huishoudelijk gebruik.
- Kinderen moeten altijd onder toezicht staan om ervoor te zorgen dat ze niet met het apparaat spelen.
- Als u de stekker uit het stopcontact neemt, trek dan aan de stekker zelf, niet aan het snoer.
- Laat het apparaat tijdens gebruik niet onbeheerd achter.
- Gebruik het apparaat niet als het is gevallen of beschadigd.
- Probeer geen enkel onderdeel van het product zelf te repareren.
- Gebruik het apparaat alleen met de meegeleverde accessoires.
- Uw handen moeten droog zijn voordat u de stekker aanraakt of het apparaat inschakelt.
- Zorg ervoor dat het apparaat en het snoer niet in aanraking komen met hittebronnen of brandbare stoffen.
- Zorg ervoor dat het apparaat niet in aanraking komen met water of regen.
- Steek nooit vingers of andere voorwerpen door de luchtuitlaat wanneer het apparaat in werking is.
- Plaats het apparaat voor gebruik op een stabiel oppervlak.
- Open en verwijder geen onderdelen tijdens gebruik.
- Houd uw haar, losse kleding, vingers en andere lichaamsdelen uit de buurt van openingen en bewegende onderdelen.
- Bewaar het apparaat en de handleiding op een veilige en droge plaats.
- Gebruik dit apparaat nooit zonder standaard of in horizontale positie.



# Onderdelen

1. Ventilator
2. Snoer met stekker
3. Voet (links)
4. Voet (rechts)
5. Schroeven (3x)

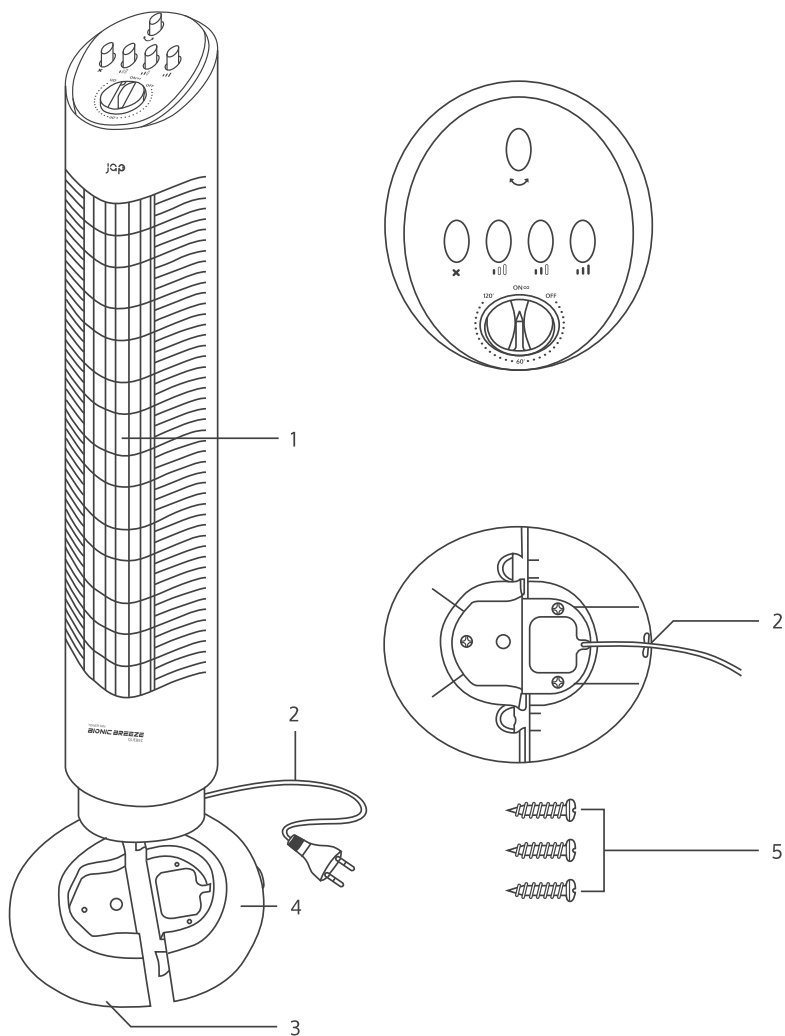

Afb. 1

## Voor gebruik lezen

Lees de veiligheidsvoorschriften zorgvuldig door. Controleer het product op zichtbare schade. Mocht het product beschadigd zijn, neem dan zo snel mogelijk contact op met japroducts.

## Montage

Monteer het apparaat voordat u het gaat gebruiken volgens de onderstaande instructies stap voor stap.

1. Leid het netsnoer door de grote uitsparing in het voetdeel en verbind beide voetdelen met elkaar. (Afb. 2.A)
2. Schroef beide voetdelen met de drie schroeven vast aan de ventilator. (Afb. 2.B)
3. Leg het netsnoer in de uitsparing van het voetdeel. (Afb. 2.C)
4. Plaats de ventilator op een stabiel en vlakke ondergrond. (Afb. 2.D)

Afb. 2.A

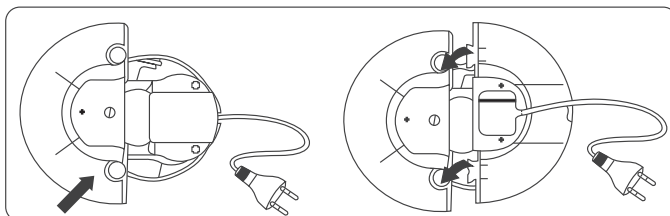

Afb. 2.B

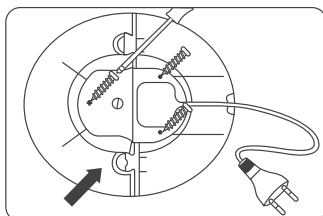

Afb. 2.C

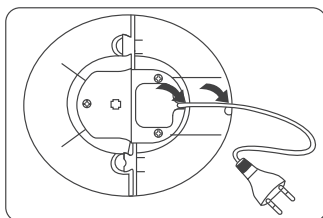

Afb. 2.D

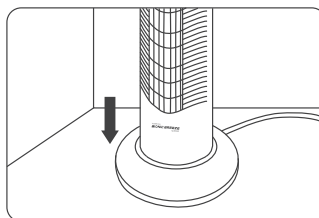

## Werking

1. Steek de stekker in een geschikt stopcontact.
2. Stel de gewenste snelheid van de ventilator in door één van de drie snelheidsknoppen in te drukken. (Afb. 3.A)
  - a. Stand 1: de ventilator draait langzaam. [●○○].
  - b. Stand 2: de ventilator draait normaal. [●●○].
  - c. Stand 3: de ventilator draait snel. [●●●].
3. Draai de tijdschakelaar naar [ON∞] voor continue gebruik. (Afb. 3.B)
  - a. Draai de tijdschakelaar naar [60' • • 120'] voor tijdelijk gebruik, maximaal 120 minuten.
4. Druk de zwenkschakelaar in [↔] als u de ventilator wilt laten zwenken. (Afb. 3.C)
  - a. Druk nogmaals op [↔] om de zwenkfunctie uit te schakelen.
5. **Zet de ventilator uit** door de draaischakelaar naar [OFF] te draaien. (Afb. 3.B)

Afb. 3.A

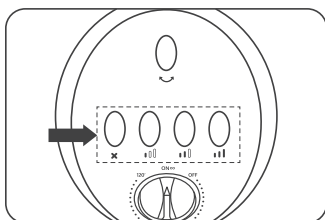

Afb. 3.B

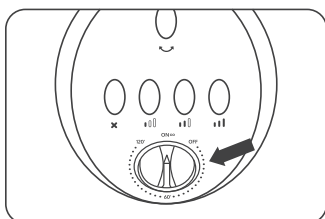

Afb. 3.C

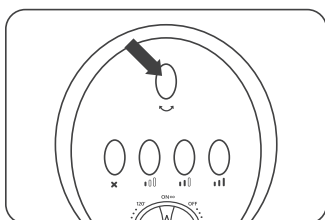

### WAARSCHUWING:

Druk slechts op één snelheidsknop tegelijk. Blijvende schade kan het gevolg zijn als twee of meer knoppen worden ingedrukt.

## Onderhoud

- Koppel de ventilator altijd los van de voet voordat u deze schoonmaakt.
- Gebruik een zachte, licht vochtig doek om de ventilator te reinigen. Droog daarna goed af.
- Mors geen vloeistof en dompel de ventilator nooit onder in water of andere vloeistoffen.

## Technische specificaties



Model: Bionic Blast Breeze Quebec

Productreferentie: TF-Q

Stroomvoorziening: 220–240V, 50Hz.

Vermogen: 50W.

Gemaakt in China, ontworpen in Nederland.

## Afvoer van elektrische apparaten



Volgens de Europese richtlijn 2012/19/EU betreffende afgedankte elektrische en elektronische apparatuur (AEEA) mogen oude huishoudelijke elektrische apparaten niet worden weggegooid met het normale ongesorteerde huisvuil. Oude apparaten moeten afzonderlijk worden ingezameld om de terugwinning en recycling van de materialen die ze bevatten te optimaliseren en de impact op de menselijke gezondheid en het milieu te verminderen. Het doorgekruiste symbool op het product herinnert u eraan dat u verplicht bent het apparaat op de juiste manier af te voeren. Consumenten moeten contact opnemen met hun lokale autoriteiten of verkoper voor informatie over de correcte verwijdering van oude apparaten en/ of hun batterijen.

## Hulp en garantie

---

Dit product heeft een garantie van 2 jaar vanaf de aankoopdatum, een aankoopbewijs is vereist. Het product moet in perfecte fysieke conditie zijn en het is vereist dat de klant de gegeven richtlijnen is nagekomen.

De garantie dekt niet de volgende situaties:

- Het product is gebruikt voor andere doeleinden of is beschadigd. Ook als het apparaat blootgesteld was aan vocht of is ondergedompeld in vloeibare of corrosieve stoffen dekt de garantie niet meer. Dit geldt ook voor elke andere fout die aan de klant kan worden toegeschreven.
- Het product is gedemonteerd, gewijzigd of gerepareerd door personen, die niet geautoriseerd zijn door japroducts.
- Storingen die het gevolg zijn van de normale slijtage van de onderdelen door regelmatig gebruik.
- De garantieservice dekt alle fabricagefouten van uw apparaat gedurende 2 jaar, op basis van de huidige wetgeving, behalve verbruiksartikelen. Bij misbruik is de garantie niet van toepassing.

Mocht u op enig moment een probleem ontdekken of twijfelen, neem dan gerust contact op met japroducts via +31 736447405.

# Inhaltsangabe

---

1. Warnungen und Sicherheitshinweise	19
2. Zubehör	20
3. Vor Benutzung lesen	21
4. Montage	21
5. Bedienung	22
6. Reinigung und Pflege	23
7. Technische Spezifikationen	23
8. Entsorgung von elektrischen Geräten	23
9. Unterstützung und Garantie	24

# Warnungen und Sicherheitshinweise

---

**Lesen Sie die Sicherheitshinweise gut durch bevor Sie das Gerät benutzen. Verwahren Sie diese Bedienungsanleitung zur zukünftigen Verwendung an einem sicheren Ort.**

- Das Gerät kann an eine Standardsteckdose angeschlossen werden.
- Das Gerät ist ausschließlich für den Hausgebrauch bestimmt.
- Kinder müssen beaufsichtigt werden, um sicherzustellen, dass sie nicht mit dem Gerät spielen.
- Bitte ziehen Sie am Stecker und nicht am Kabel, um diesen vom Wandstecker zu trennen.
- Bitte lassen Sie das Gerät während des Betriebs nicht unbeaufsichtigt.
- Benutzen Sie das Gerät nicht, wenn es fallen gelassen wurde oder wenn Anzeichen von Schäden vorliegen.
- Versuchen Sie nicht, Teile des Produkts selbst zu reparieren.
- Benutzen Sie das Gerät nur mit dem mitgelieferten Zubehör.
- Vergewissern Sie sich, dass Ihre Hände trocken sind, bevor Sie den Stecker anfassen oder das Gerät einschalten.
- Platzieren Sie das Gerät nicht in der Nähe von Wärmequellen oder brennbaren Substanzen.
- Platzieren Sie das Gerät nicht in der Nähe von nassen Quellen oder Regen.
- Stecken Sie niemals Finger oder andere Gegenstände in den Luftausgang, wenn das Gerät in Betrieb ist.
- Platzieren Sie das Gerät vor dem Gebrauch auf eine stabile Oberfläche.
- Öffnen und entfernen Sie während des Gebrauchs kein Fach.
- Halten Sie Haare, lose Kleidung, Finger und andere Körperteile von Öffnungen und beweglichen Teilen fern.
- Bewahren Sie das Gerät und die Bedienungsanleitung an einem sicheren und trockenen Ort auf, wenn Sie es nicht benutzen.
- Verwenden Sie das Gerät niemals ohne Ständer oder in horizontaler Position.

# Zubehör

1. Ventilator
2. Netzkabel
3. Standfuß(links)
4. Standfuß (rechts)
5. Schrauben (3x)



Abb. 1



# Vor Benutzung lesen

Lesen Sie vor der ersten Benutzung des Geräts die gesamten Sicherheitshinweise gründlich durch. Prüfen Sie auf jeden Fall den optischen und technischen Zustands des Gerätes und kontrollieren Sie ob das Gerät beschädigt ist. Wenn Ihnen etwas auffallen sollte nehmen Sie bitte direkt Kontakt mit japroducts auf.

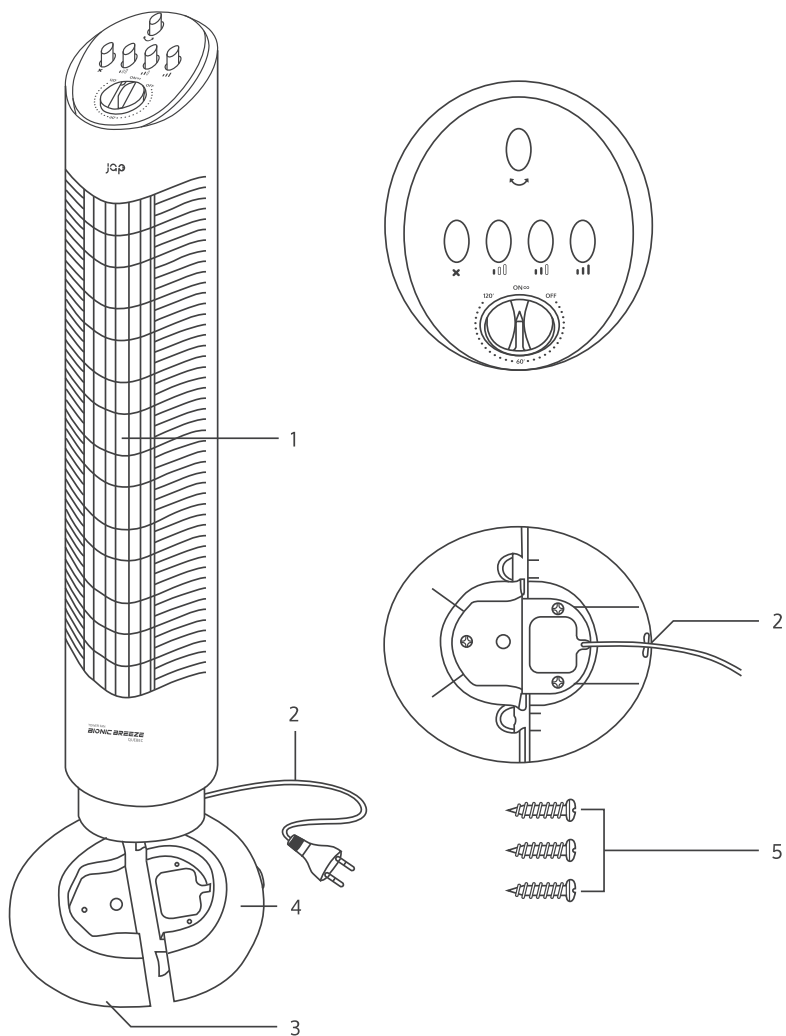
## Montage

Bevor Sie dieses Gerät zum ersten Mal verwenden, bauen Sie es bitte Schritt für Schritt gemäß den folgenden Anweisungen zusammen.

1. Führen Sie das Netzkabel durch die große Aussparung im Standfuß und verbinden Sie beide Standfüße miteinander. (Abb. 2.A)
2. Schrauben Sie jetzt beide Standfüße mit den drei Schrauben an den Ventilator. (Abb. 2.B)
3. Legen Sie das Netzkabel in die Aussparung in den Standfüßen. (Abb. 2.C)
4. Stellen Sie das Gerät auf eine stabile und ebene Fläche. (Abb. 2.D)

Abb. 2.A



Abb. 2.B



Abb. 2.C

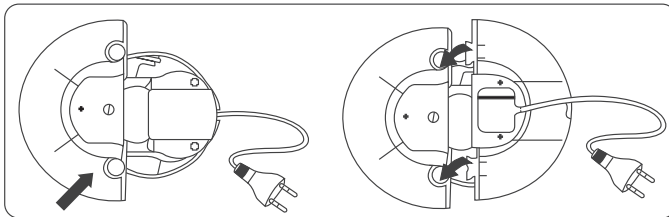

Abb. 2.D

# Bedienung

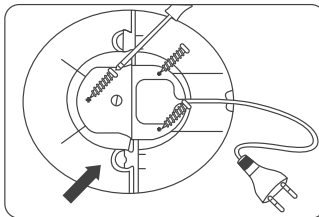
1. Stecken Sie den Stecker in eine geeignete Steckdose.
2. Wählen Sie einen Stand durch Drücken des entsprechenden Schalters. (Abb. 3.A)
  - a. Drücken Sie [●○○], für den leisesten Ventilatorstand.
  - b. Drücken Sie [●●○], für die mittlere Ventilatorstand.
  - c. Drücken Sie [●●●], für den stärksten Ventilatorstand.
3. Drehen Sie den Timer-Drehschalter auf [ON∞] um den Dauereinsatz zu aktivieren. (Abb. 3.B)
  - a. Drehen Sie den Timer-Drehschalter für eine zeitgesteuerte Verwendung auf [60' • 120'], maximal 120 Minuten.
4. Drücken Sie [↶], um die Drehfunktion einzuschalten. (Abb. 3.C)
  - a. Drücken Sie erneut [↶], um die Drehfunktion auszuschalten.
5. **Schalten Sie den Ventilator aus**, indem Sie den Drehschalter auf [OFF] stellen. (Abb. 3.B)

Abb. 3.A

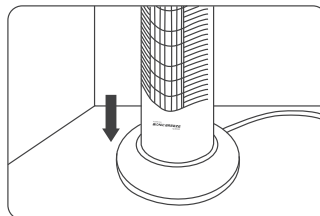
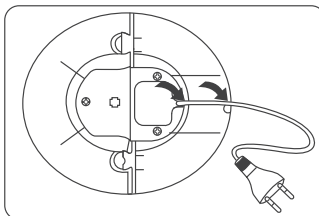

Abb. 3.B



Abb. 3.C

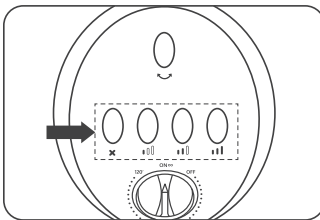

## WARNUNG:

Bedienen Sie jeweils nur eine Geschwindigkeitsregelungstaste. Wenn zwei oder mehr Tasten aktiviert werden, kann der Gehäuseschalter dauerhaft beschädigt werden.

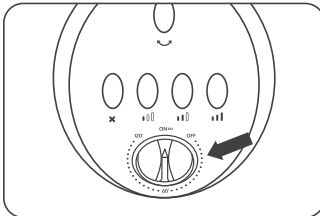
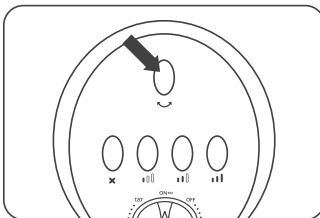
## Reinigung und Pflege

- Trennen Sie den Ventilator immer von der Stromversorgung, bevor Sie ihn reinigen.
- Reinigen Sie den Ventilator mit einem weichen, feuchten, sauberen Tuch. Anschließend mit einem Tuch trocknen.
- Verschütten Sie keine Flüssigkeit und tauchen Sie den Ventilator nicht in Wasser oder andere Flüssigkeiten.

## Technische Spezifikationen



Modell: Bionic Blast Breeze Quebec

Produktreferenz: TF-Q

Stromversorgung: 220–240 V, 50 Hz.

Max. Leistung: 50W.

Made in China, entworfen in den Niederlanden.

## Entsorgung von elektrischen Geräten



Die europäische Richtlinie 2012/19/EU über Elektro- und Elektronikaltgeräte (WEEE) legt fest, dass alte elektrische Haushaltsgeräte nicht mit dem normalen unsortierten Restabfall entsorgt werden dürfen. Alte Geräte müssen separat gesammelt werden, um die Rückgewinnung und das Recycling der darin enthaltenen Materialien zu optimieren und die Auswirkungen auf die menschliche Gesundheit und die Umwelt zu minimalisieren. Das durchgestrichene Müllbehälter Symbol auf dem Produkt erinnert Sie an Ihre Verpflichtung, das Gerät ordnungsgemäß zu entsorgen. Verbraucher müssen sich an ihre örtlichen Behörden oder Einzelhändler wenden, um Informationen zur ordnungsgemäßen Entsorgung von Altgeräten und / oder Batterien zu erhalten.

# Unterstützung und Garantie

---

Für dieses Produkt gilt eine Garantie von 2 Jahren ab Kaufdatum. Ein Kaufnachweis ist erforderlich. Das Produkt muss sich in einwandfreiem Zustand befinden und den vorgegebenen Richtlinien entsprechen.

Die Garantie deckt nicht die folgenden Situationen ab:

- Nichtbeachten der Aufstell- und Bedienungsanleitung.
- Reparatur durch nicht fachkundige Personen.
- Schäden, verursacht durch den Verkäufer, Installateur oder dritte Personen.
- Unsachgemäße Installation oder Inbetriebnahme.
- Mangelnde oder fehlerhafte Wartung.
- Geräten, die nicht ihrem vorgesehenen Zweck entsprechend verwendet werden.
- Schäden durch höhere Gewalt, Feuchtigkeit oder Naturkatastrophen, insbesondere, aber nicht abschließend bei Brand oder Explosion.
- Fehler, die sich aus dem normalen Verschleiß der Teile aufgrund der Verwendung ergeben.
- Der Garantieservice deckt 2 Jahre lang alle Herstellungsfehler Ihres Geräts ab, basierend auf den geltenden Gesetzen, mit Ausnahme von Verbrauchsteilen. Im Falle eines Missbrauchs verfällt die Garantie.

If at any moment you detect any problem with your product or have any doubt, do not hesitate to contact japproducts at +31 736447405.

## Table des matières

---

1. Consignes de sécurité importantes	26
2. Composants	27
3. Lire attentivement avant utilisation	28
4. Assemblage	28
5. Mise en marche	29
6. Nettoyage	30
7. Caractéristiques techniques	30
8. Traitement et destruction des appareils électriques	30
9. Service après-vente et garantie	31

## Consignes de sécurité importantes

---

**Avant d'utiliser cet appareil, veuillez lire attentivement toutes les instructions.**

**Conservez ce mode d'emploi pour une utilisation ultérieure.**

- Cet appareil doit être branché à une prise murale standard.
- Cet appareil est uniquement prévu pour un usage domestique.
- Les enfants doivent être surveillés afin de s'assurer qu'ils ne jouent pas avec l'appareil.
- Lorsque vous débranchez l'appareil, débranchez la prise elle-même, ne tirez pas sur le cordon d'alimentation.
- Ne laissez jamais le ventilateur fonctionner sans surveillance.
- N'utilisez pas l'appareil s'il est tombé ou s'il est endommagé.
- N'essayez jamais de réparer l'appareil vous-même.
- Utilisez l'appareil uniquement avec les accessoires fournis.
- Veillez à ce que vos mains soient sèches avant de manipuler la prise ou mettre l'appareil en marche.
- Ne pas placer l'appareil à proximité de sources de chaleur ou de substances inflammables.
- Ne pas placer l'appareil à proximité de sources humides ou de pluie.
- N'insérez jamais vos doigts ou des objets à travers la grille lorsque le ventilateur est en marche.
- Placez l'appareil sur une surface stable avant de l'utiliser.
- N'essayez pas d'ouvrir ou de retirer un compartiment pendant l'utilisation.
- Tenez les cheveux, vêtements amples, doigts et autres parties du corps éloignés des ouvertures et des parties mobiles.
- Rangez l'appareil et son mode d'emploi dans un endroit sûr et à l'abri de l'humidité quand vous ne l'utilisez pas.
- N'utilisez jamais cet appareil sans son socle ou en position horizontale.

# Composants

1. Ventilateur
2. Cordon d'alimentation
3. Socle (gauche)
4. Socle (droit)
5. Vis (3x)

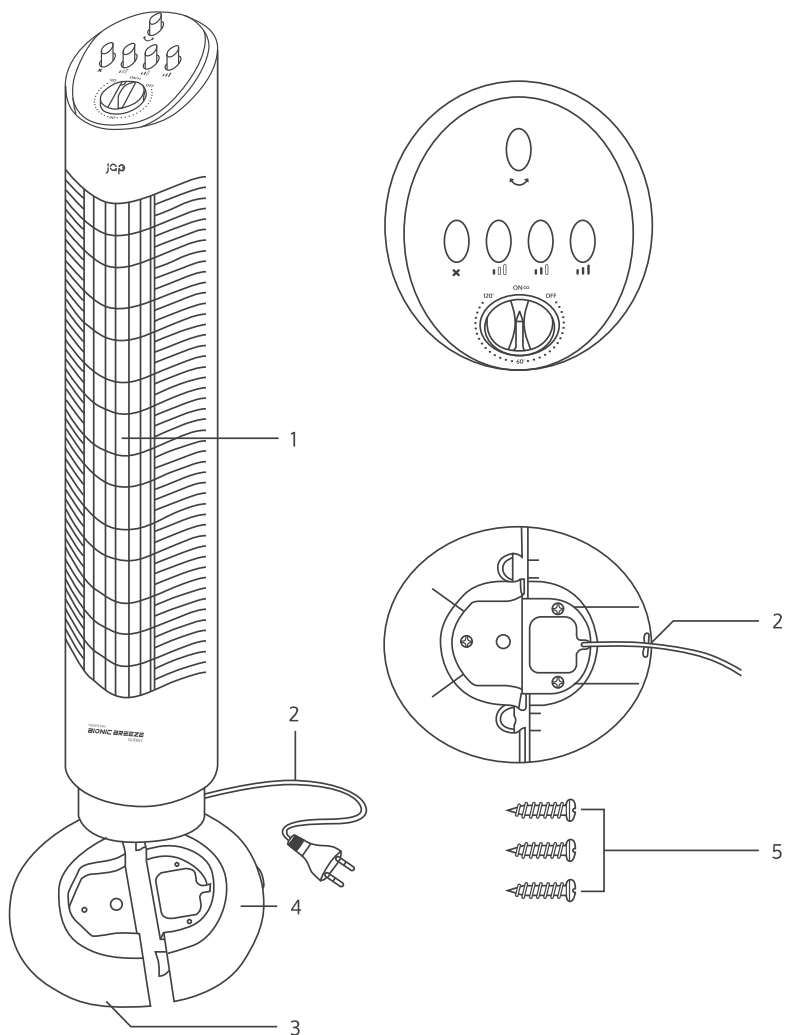

Fig. 1

## Lire attentivement avant utilisation

Lisez attentivement les instructions et les consignes de sécurité. Vérifiez que le produit ne soit pas endommagé. Le cas échéant, contactez japroducts dès que possible.

## Assemblage

Avant d'utiliser cet appareil, veuillez l'assembler en suivant les instructions ci-dessous, étape par étape.

1. Faites passer le cordon d'alimentation dans l'emplacement prévu à cet effet au niveau du socle et reliez les deux parties du socle l'une à l'autre. (Fig. 2.A)
2. Vissez les deux parties du socle au ventilateur à l'aide des trois vis. (Fig. 2.B)
3. Posez le cordon d'alimentation dans l'emplacement prévu au niveau du socle. (Fig. 2.C)
4. Placez le ventilateur sur une surface plane et stable. (Fig. 2.D)

Fig. 2.A

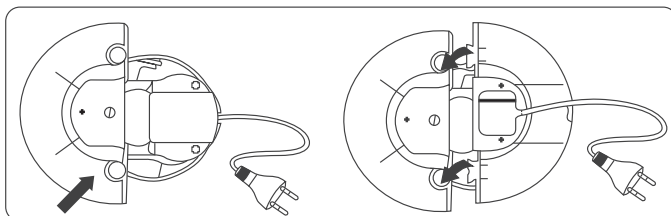

Fig. 2.B

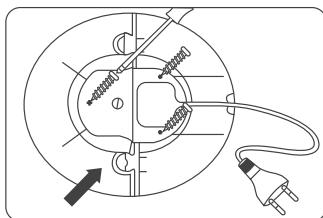

Fig. 2.C

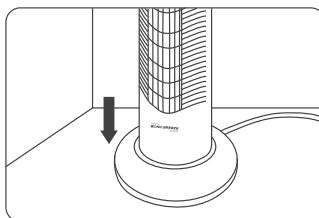
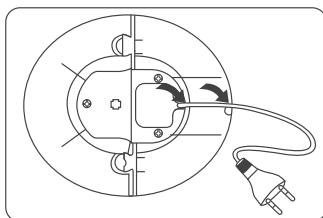

Fig. 2.D



## Mise en marche

1. Branchez l'appareil sur une prise murale.
2. Sélectionnez une vitesse de ventilation en appuyant sur la touche correspondante. (Fig. 3.A)
  - a. Appuyez sur [●○○] pour une vitesse lente.
  - b. Appuyez sur [●●○] pour une vitesse moyenne.
  - c. Appuyez sur [●●●] pour une vitesse rapide.
3. Tournez le bouton de la minuterie jusqu'à [ON∞] pour une utilisation en continu. (Fig. 3.B)
  - a. Tournez le bouton de la minuterie jusqu'à [60' • 120'] pour une utilisation chronométrée, allant jusqu'à 120 minutes.
4. Appuyez sur [↶] pour activer l'oscillation. (Fig. 3.C)
  - a. Appuyez sur [↶] encore une fois pour désactiver l'oscillation.
5. **Pour éteindre le ventilateur**, tournez le bouton jusqu'à [OFF]. (Fig. 3.B)

Fig. 3.A

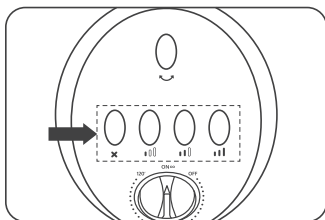

Fig. 3.B

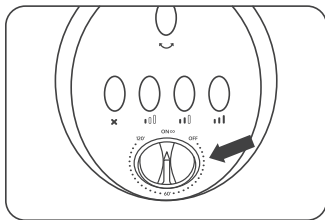
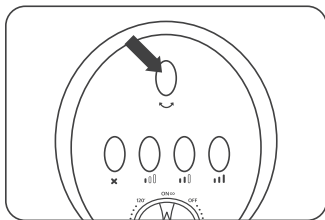

Fig. 3.C



### AVERTISSEMENT:

N'appuyez que sur un seul bouton de contrôle de vitesse à la fois. Si vous appuyez sur deux ou plusieurs boutons, vous risquez d'endommager le boîtier de commande.

## Nettoyage

- Débranchez le ventilateur de la prise de courant avant de procéder au nettoyage.
- Utilisez un chiffon doux et humide pour nettoyer le ventilateur. Séchez-le ensuite avec un chiffon sec.
- Ne jamais verser de liquide sur le ventilateur ou le plonger dans de l'eau ou autres liquides.

## Caractéristiques techniques



Modèle : Bionic Blast Breeze Quebec

Code produit : TF-Q

Alimentation : 220–240V, 50Hz.

Puissance nominale : 50W.

Fabriqué en Chine, conçu aux Pays-Bas.

## Traitement et destruction des appareils électriques



La directive européenne 2012/19/EU relative aux déchets d'équipements électriques et électroniques (DEEE), précise que les vieux appareils électroménagers ne doivent pas être jetés avec les déchets municipaux non triés. Les appareils usagés doivent être collectés séparément afin d'optimiser le taux de récupération et le recyclage des matériaux qui les composent et réduire l'impact sur la santé humaine et l'environnement. Le logo "poubelle barrée" figurant sur le produit vous rappelle l'obligation de vous débarrasser correctement de l'appareil. Les consommateurs doivent contacter les autorités locales ou le revendeur pour obtenir des informations concernant la démarche à suivre pour jeter correctement les vieux appareils et/ou piles.

## Service après-vente et garantie

---

Ce produit est sous garantie pendant 2 ans à compter de la date d'achat, une preuve d'achat est requise. Le produit doit être en parfait état et doit avoir suivi les directives données.

La garantie ne couvre pas les situations suivantes:

- Le produit a été utilisé à des fins autres que celles qui lui étaient destinées, mal utilisé, abîmé, exposé à l'humidité, immergé dans un liquide ou des substances corrosives, ainsi que tout autre défaut imputable au consommateur.
- Le produit a été désassemblé, modifié ou réparé par des personnes non autorisées par japroducts.
- Les défauts résultant de l'usure normale de ses pièces, due à l'utilisation
- La garantie couvre tous les défauts de fabrication de votre appareil pendant 2 ans, conformément à la législation en vigueur, à l'exception des pièces consommables. En cas d'utilisation abusive, la garantie ne s'applique pas.

Si, à tout moment, vous détectez un problème avec votre produit ou si vous avez un doute quelconque, n'hésitez pas à contacter japroducts au +31 736447405.

## Tabella dei contenuti

---

1. Avvertenze e precauzioni di sicurezza	33
2. Componenti	34
3. Leggere prima dell'utilizzo	35
4. Montaggio	35
5. Funzionamento	36
6. Manutenzione	37
7. Specifiche tecniche	37
8. Smaltimento delle apparecchiature elettriche	37
9. Assistenza e garanzia	38

## Avvertenze e precauzioni di sicurezza

---

**Leggere attentamente le istruzioni prima di utilizzare l'apparecchio.**

**Conservare questo manuale di istruzioni per riferimenti futuri.**

- Questo apparecchio è stato progettato per essere collegato a una presa a muro standard.
- Questo apparecchio è stato progettato esclusivamente per uso domestico.
- Sorvegliare i bambini per assicurarsi che non giochino con l'apparecchio.
- Tirare la spina, non il cavo, per scollegarlo dalla presa a muro.
- Non lasciare l'apparecchio incustodito durante l'utilizzo.
- Non utilizzare il dispositivo se è caduto o se sono presenti segni di danneggiamento.
- Non tentare di riparare da soli nessuna parte del prodotto.
- Utilizzare il dispositivo esclusivamente con gli accessori forniti.
- Assicurarsi di avere le mani asciutte prima di maneggiare la spina o accendere l'apparecchio.
- Non posizionare l'apparecchio vicino a fonti di calore o sostanze infiammabili.
- Non posizionare l'apparecchio vicino a fonti umide o sotto la pioggia.
- Non inserire mai le dita o altri oggetti attraverso l'uscita dell'aria mentre l'apparecchio è in funzione.
- Posizionare l'apparecchio su una superficie stabile prima dell'utilizzo.
- Non aprire né rimuovere alcun vano durante l'uso.
- Tenere capelli, indumenti larghi, dita e altre parti del corpo lontani dalle aperture e da altre parti in movimento.
- Conservare l'apparecchio e il relativo manuale in un luogo sicuro e asciutto quando non utilizzato.
- Non utilizzare mai questo dispositivo senza il suo supporto o in posizione orizzontale.

# Componenti

1. Ventola
2. Cavo
3. Base (sinistra)
4. Base (destra)
5. Viti (3)

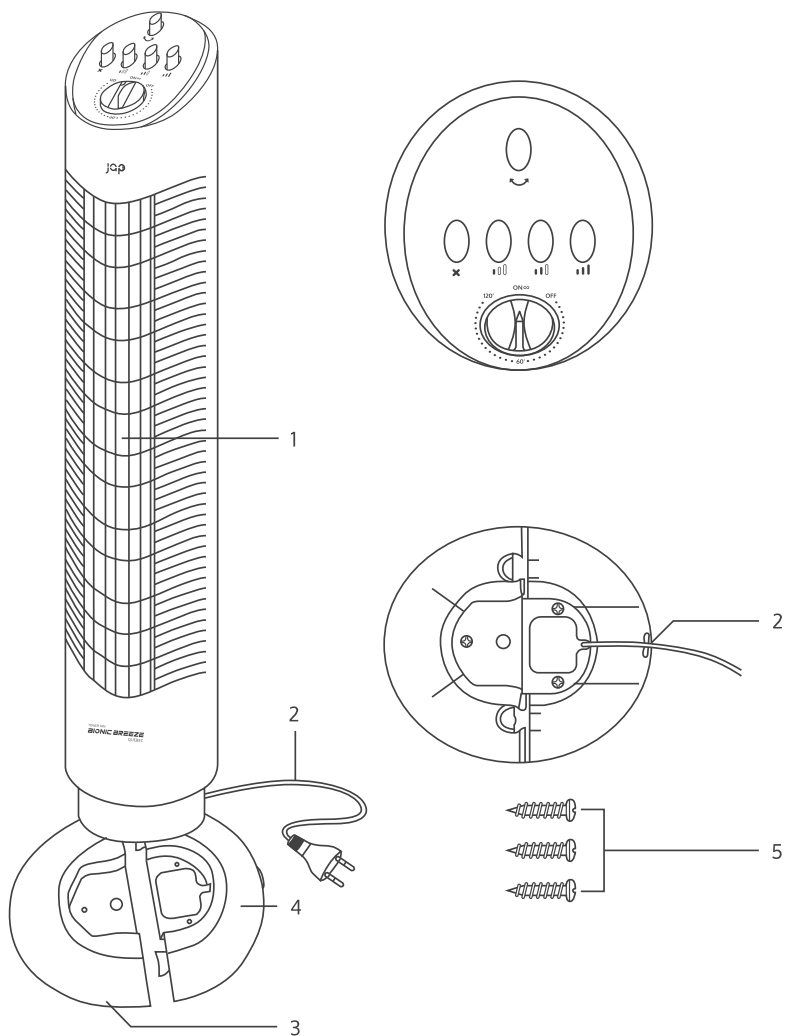

Fig. 1

## Leggere prima dell'utilizzo

Leggere attentamente le avvertenze e le precauzioni di sicurezza. Controllare il prodotto per eventuali danni visibili. Se presenti, contatta japproducts il prima possibile.

## Montaggio

Prima di utilizzare questo apparecchio, montarlo seguendo passo passo le istruzioni riportate qui di seguito.

1. Far passare il cavo di alimentazione attraverso la cavità grande nella parte inferiore della base e collegare le due parti della base l'una all'altra. (Fig. 2.A)
2. Avvitare entrambe le parti della base al ventilatore con le tre viti. (Fig. 2.B)
3. Far passare il cavo di alimentazione tra la cavità delle parti della base. (Fig. 2.C)
4. Posizionare il ventilatore su una superficie stabile e piana. (Fig. 2.D)

Fig. 2.A

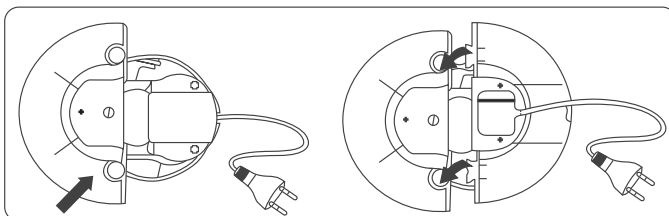

Fig. 2.B

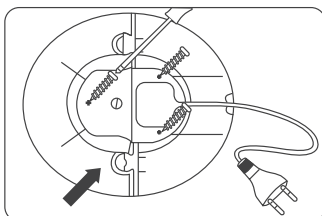

Fig. 2.C

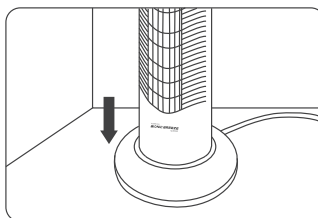
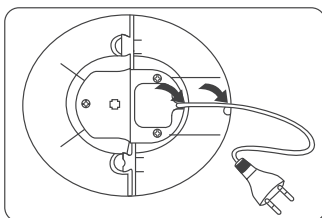

Fig. 2.D

## Funzionamento

1. Inserire la spina in una presa a muro adeguata.
2. Selezionare un livello di ventilazione premendo l'interruttore corrispondente. (Fig. 3.A)
  - a. Premere [●●●] per selezionare il livello di ventilazione più lento.
  - b. Premere [●●●] per selezionare il livello di ventilazione medio.
  - c. Premere [●●●] per selezionare il livello di ventilazione più forte.
3. Ruotare la manopola del timer su [ON∞] per un utilizzo continuo. (Fig. 3.B)
  - a. Ruotare la manopola del timer su [60' • 120'] per un utilizzo a tempo, per un massimo di 120 minuti.
4. Premere [↶↷] per attivare la modalità di oscillazione. (Fig. 3.C)
  - a. Premere di nuovo [↶↷] per spegnere le modalità di oscillazione.
5. **Spegni il ventilatore** ruotando la manopola su [OFF]. (Fig. 3.B)

Fig. 3.A

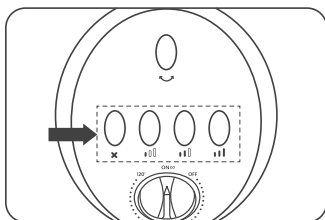

Fig. 3.B

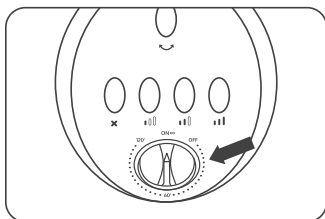
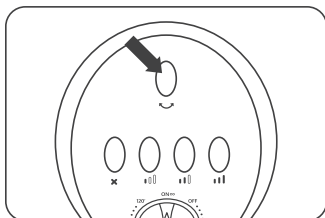

Fig. 3.C



### ATTENZIONE:

Premere un solo pulsante di controllo della velocità alla volta. Se si premono due o più pulsanti si possono verificare danni permanenti all'interruttore dell'alloggiamento.



## Manutenzione

- Scollegare sempre la ventola dall'alimentazione prima di pulirla.
- Utilizzare un panno morbido e inumidito per pulire la ventola. Successivamente asciugare con un panno in microfibra.
- Non versare mai alcun liquido né immergere il ventilatore in acqua o altri liquidi.

## Specifiche tecniche



Modello: Bionic Blast Breeze Quebec

Riferimento prodotto: TF-Q

Alimentazione: 220–240V, 50Hz.

Potenza nominale: 50W.

Made in China, disegnato nei Paesi Bassi.

## Smaltimento delle apparecchiature elettriche



La direttiva europea 2012/19/UE sui rifiuti delle apparecchiature elettriche ed elettroniche (RAEE), specifica che i vecchi elettrodomestici non devono essere smaltiti insieme ai normali rifiuti urbani indifferenziati. Gli apparecchi devono essere raccolti separatamente, al fine di ottimizzare il recupero e il riciclaggio dei materiali in essi contenuti e ridurre l'impatto sulla salute umana e sull'ambiente. Il simbolo del "bidone della spazzatura" barrato sul prodotto ricorda l'obbligo di smaltire correttamente l'apparecchio. I consumatori devono contattare le autorità locali o il rivenditore per ricevere informazioni sul corretto smaltimento dei vecchi apparecchi e/o delle loro batterie.

## Assistenza e garanzia

---

Questo prodotto è in garanzia per 2 anni dalla data di acquisto. È richiesta la prova di acquisto. Il prodotto deve essere in perfette condizioni fisiche e deve aver seguito le linee guida fornite.

La garanzia non coprirà le situazioni seguenti:

- Il prodotto è stato utilizzato per scopi diversi da quelli a esso destinati, maltrattato, percosso, esposto all'umidità, immerso in sostanze liquide o corrosive, nonché qualsiasi altro difetto imputabile al cliente.
- Il prodotto è stato smontato, modificato o riparato da persone non autorizzate da japroducts.
- Difetti derivanti dalla normale usura delle sue parti, dovuta all'utilizzo.
- Il servizio di garanzia copre tutti i difetti di fabbricazione del tuo apparecchio per 2 anni, in base alla legislazione vigente, ad eccezione delle parti consumabili. In caso di uso improprio, la garanzia non verrà applicata.

Se riscontri un problema con il tuo prodotto o hai dei dubbi, non esitare a contattare japroducts al numero +31 736447405.

## Tabla de contenidos

---

1. Advertencia y precauciones de seguridad	40
2. Componentes	41
3. Leer antes de usar	42
4. Montaje	42
5. Funcionamiento	43
6. Mantenimiento	44
7. Especificaciones técnicas	44
8. Descarte de aparatos eléctricos	44
9. Soporte y garantía	45

## Advertencia y precauciones de seguridad

---

**Lea atentamente estas instrucciones antes de utilizar el aparato.**

**Conserve este manual de instrucciones para un futuro uso.**

- Este aparato está diseñado para conectarlo a un tomacorriente de pared estándar.
- Este aparato está diseñado únicamente para uso doméstico.
- Los niños deben ser supervisados para asegurarse de que no jueguen con el aparato.
- Para desconectar el enchufe de la pared, tire del enchufe, no del cable.
- No deje el aparato desatendido mientras esté en uso.
- No utilice el dispositivo si se ha caído o si hay signos de daño.
- No intente reparar ninguna pieza del producto usted mismo.
- Utilice el dispositivo únicamente con los accesorios suministrados.
- Asegúrese de tener las manos secas antes de manipular el enchufe o encender el aparato.
- No coloque el aparato cerca de fuentes de calor o sustancias inflamables.
- No coloque el aparato cerca de ambientes húmedos o lluvia.
- Nunca introduzca los dedos u otros objetos en la salida de aire cuando el aparato esté en funcionamiento.
- Coloque el aparato sobre una superficie estable antes de usarlo.
- No abra ni retire ningún compartimento durante el uso.
- Mantenga el cabello, ropa suelta, los dedos y otras partes del cuerpo alejados de las aberturas y las partes móviles.
- Guarde el electrodoméstico junto con el manual en un lugar seguro y seco cuando no esté en uso.
- Nunca use este dispositivo sin un soporte o en posición horizontal.

# Componentes

1. Ventilador
2. Cordón
3. Base (izquierda)
4. Base (derecha)
5. Tornillos (3x)

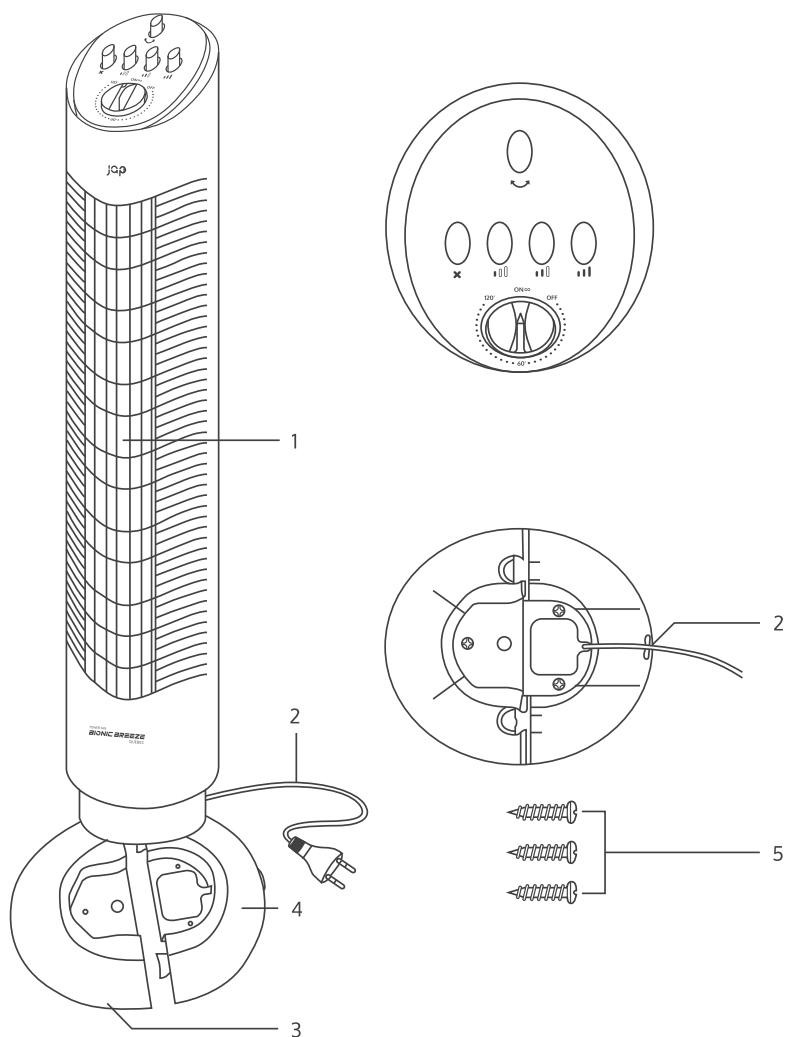

Fig. 1

## Leer antes de usar

Lea atentamente la advertencia y las precauciones de seguridad. Compruebe que el producto no presente daños visibles. Si tiene alguno, póngase en contacto con japroducts lo antes posible.

## Montaje

Antes de usar este electrodoméstico, móntelo siguiendo paso a paso las instrucciones a continuación.

1. Pase el cable de alimentación a través del hueco grande en la parte de la base y conecte ambas partes de la base entre sí. (Fig. 2.A)
2. Atornille ambas partes de la base al ventilador con los tres tornillos. (Fig. 2.B)
3. Pase el cable de alimentación por el hueco de las piezas de la base. (Fig. 2.C)
4. Coloque el ventilador en una superficie estable y nivelada. (Fig. 2.D)

Fig. 2.A

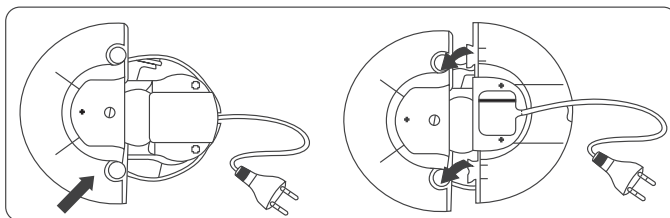

Fig. 2.B

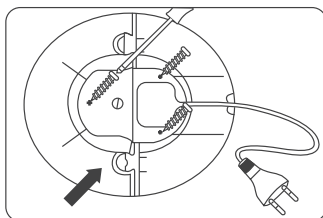

Fig. 2.C

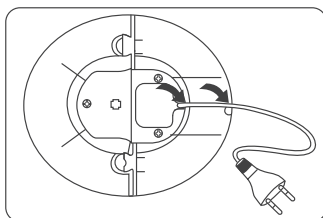
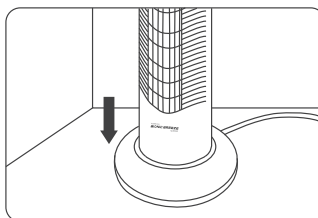

Fig. 2.D



## Funcionamiento

1. Inserte el enchufe en un toma corriente de pared adecuado.
2. Seleccione un nivel de ventilador presionando el interruptor correspondiente. (Fig. 3.A)
  - a. Presione el [●○○] para usar el nivel de ventilador más silencioso.
  - b. Presione el [●●○] para usar el nivel de ventilador medio.
  - c. Presione el [●●●] para usar el nivel de ventilador más fuerte.
3. Gire la perilla giratoria del temporizador a [ON∞] para un uso continuo. (Fig. 3.B)
  - a. Gire la perilla giratoria del temporizador a [60' • 120'] para un uso programado, máximo 120 minutos.
4. Presione el [↺] para activar la función oscilación. (Fig. 3.C)
  - a. Presione el [↺] nuevamente para desactivar la función oscilación.
5. **Apague el ventilador** girando la perilla giratoria [OFF]. (Fig. 3.B)

Fig. 3.A

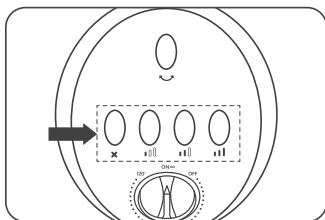

Fig. 3.B

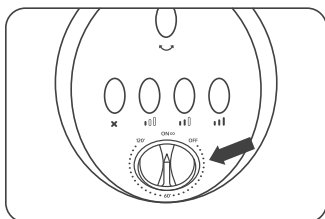
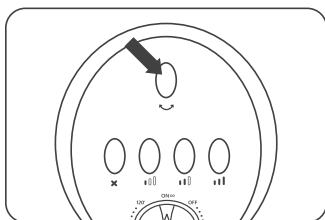

Fig. 3.C



### ADVERTENCIA:

Presione solo un botón de control de velocidad a la vez. Pueden producirse daños permanentes en el interruptor de la carcasa si se pulsan dos o más botones al mismo tiempo.

## Mantenimiento

- Antes de limpiarlo siempre desconecte el ventilador de la fuente de alimentación.
- Utilice un paño limpio suave humedecido para limpiar el ventilador. Después séquelo con un paño seco.
- No derrame ningún líquido ni sumerja el ventilador en agua u otros líquidos.

## Especificaciones técnicas



Modelo: Bionic Blast Breeze Quebec

Referencia de producto: TF-Q

Fuente de alimentación: 220–240 V, 50 Hz.

Potencia nominal: 50W.

Fabricado en China, diseñado en Holanda.

## Descarte de aparatos eléctricos



La directiva europea 2012/19/EU sobre residuos de aparatos eléctricos y electrónicos (WEEE, por sus siglas en inglés), especifica que los aparatos eléctricos domésticos viejos no deben desecharse con los residuos municipales normales sin clasificar. Los electrodomésticos viejos deben recolectarse por separado, con el fin de optimizar la recuperación y el reciclaje de los materiales que contienen y reducir el impacto en la salud humana y el medio ambiente. El símbolo de "papelera con ruedas" tachado en el producto le recuerda su obligación de desechar el aparato correctamente. Los consumidores deben ponerse en contacto con las autoridades locales o el minorista para obtener información sobre la eliminación correcta de electrodomésticos viejos y / o sus baterías.



## Soporte y garantía

---

Este producto tiene una garantía de 2 años a partir de la fecha de compra, se requiere prueba de compra. El producto debe estar en perfectas condiciones físicas y haber seguido las pautas dadas.

La garantía no cubrirá las siguientes situaciones:

- El producto ha sido utilizado para fines distintos a los previstos, ha sido mal utilizado, golpeado, expuesto a humedad, sumergido en sustancias líquidas o corrosivas, así como cualquier otra avería imputable al cliente.
- El producto ha sido desmontado, modificado o reparado por personas no autorizadas por japroducts.
- Averías derivadas del desgaste normal de sus piezas, por el uso.
- El servicio de garantía cubre todos los defectos de fabricación de su electrodoméstico durante 2 años, en base a la legislación vigente, excepto los componentes perecederos. En caso de mal uso, la garantía queda inválida.

Si en algún momento detecta algún problema con su producto o tiene alguna duda, no dude en contactarse con japroducts al +31 736447405.





Bionic Breeze Quebec  
Model: TF-Q  
50W, 220-240V, 50/60HZ

Made in China - Designed in the Netherlands  
[www.japroducts.nl](http://www.japroducts.nl)

**BIONIC BREEZE**  
QUEBEC



**Bionic Breeze Quebec**  
Model: TF-Q  
50W, 220–240V, 50Hz.

Made in China, designed in the Netherlands.  
[www.japroducts.nl](http://www.japroducts.nl)