



Gebruikershandleiding

Truly Wireless Earphones

TW-E3B

NL

Inhoud

Introductie 4

Waarschuwingen voor productgebruik 5

Voordelen van dit product 6

Accessoires en namen onderdelen 7

Opladen en inschakelen 9

De oortelefoons opladen 9

De oplaadhouder opladen 10

Inschakelen 12

Uitschakelen 13

Resterende accucapaciteit 14

Bluetooth®-connectiviteit 15

Voor het eerst koppelen 15

Koppelen met een ander apparaat 18

Verbinding maken met een apparaat dat al is gekoppeld 21

Dit product dragen 22

De oortelefoons opzetten 22

De oordoppen vervangen 23

Bediening (muziek afspelen en telefoongesprekken) 24

Muziek op dit product afspelen 24

Gesprekken op de telefoon 25

De spraakassistent starten 26

Speciale toepassing 27

Gebruik van de app 'Headphones Controller' 27

App-instellingen 28

Foutopsporing 30

| | |
|---|-----------|
| Lees dit eerst | 30 |
| Kan geen verbinding maken | 31 |
| Er kan niet worden ingeschakeld | 32 |
| Het product kan niet worden opgeladen | 33 |
| Het product werkt niet of speelt niet af | 34 |
| Er wordt geen geluid waargenomen | 35 |
| Er komt geluid uit slechts één oortelefoon | 36 |
| Geluid is niet goed of klinkt vreemd | 37 |
| Het geluid vervormt, vertoont ruis of hapert. | 38 |
| Slechts een van de oortelefoons gebruiken | 39 |
| Het product resetten en initialiseren | 40 |
| De firmware updaten | 43 |
| De lijst van supportcenters | 44 |

Appendix 45

| | |
|---|-----------|
| Lijst van handelingen | 45 |
| Lijst van indicatorweergaves en geluidsmeldingen | 47 |
| Specificaties | 49 |
| Handelsmerken | 50 |

Introductie

Over deze documentatie

Deze documentatie is bedoeld voor gebruikers van dit product en legt uit hoe u het product moet aansluiten en bedienen.

- Deze documentatie rubriceert voorzorgsmaatregelen en andere zaken als volgt.



WAARSCHUWING

Deze inhoud geeft *'risico op ernstig lichamelijk letsel of overlijden'* aan.



VOORZICHTIG

Deze inhoud geeft *'risico op lichamelijk letsel'* aan.

• LET OP

Geeft punten aan die in acht moeten worden genomen om storingen, schade of defecten aan het product of dataverlies te voorkomen en om het milieu te beschermen.

• OPMERKING

Geeft opmerkingen aan over instructies, beperkingen van functies en aanvullende informatie die handig kan zijn.

- Alle in deze documentatie weergegeven illustraties en schermen zijn voor instructiedoeleinden.
- Alle namen van bedrijven en producten en andere vermeldingen in deze handleiding, zijn handelsmerken of gedeponeerde handelsmerken van hun respectieve eigenaars.
- Tekst die als [zoeklabel] is gemarkeerd is voor zoekopdrachten. Deze labels worden gebruikt als koppelingen van 'Snelstartgids' naar 'Gebruikershandleiding.'

Waarschuwingen voor productgebruik

Lees de 'Veiligheidsbrochure' van dit product en let op de volgende punten.

Waterdichte prestaties

De waterproof prestaties van dit product zijn als volgt. Productstoringen veroorzaakt door binnendringend water als gevolg van onjuist gebruik worden niet gedekt door de garantie.

• Oortelefoons

De waterdichte prestaties van de behuizing van deze oortelefoons voldoen aan de IPX5-norm. Oortelefoons worden beschermd tegen direct sproeiwater uit alle richtingen. (De waterdichte prestaties van dit product zijn niet permanent en kunnen via normaal gebruik verminderen.)

• Opladhouder

De opladhouder en het meegeleverde USB-netsnoer zijn niet waterproof. Denk om het volgende om elektrische schokken of productstoringen te voorkomen.

- Stel dit product niet bloot aan vloeistoffen als transpiratievocht, regenwater of zeewater.
- Veeg uw transpiratie, regenwater, zeewater of andere vloeistoffen die op de oortelefoons komen grondig weg voordat u ze in de opladhouder plaatst.

Over IPX

- IPX refereert aan de 'Liquid ingress protection' van een product conform JIS C 0920 (geharmoniseerde norm van IEC 60529), 'Degrees of protection provided by enclosures (IP Code)'.
- Dit zijn bepalingen die de prestaties van een product in vers water of leidingwater op kamertemperatuur garanderen. Het is geen garantie voor gelijkwaardige prestaties in warm water, zeewater of vergelijkbare situaties.

Over de oplaadprestaties

Dit product bevat lithium-ion-batterijen in zowel de oortelefoons als de opladhouder. Lithium-ionbatterijen zijn verbruiksitems. Om de levensduur van de batterijen zo lang mogelijk te verlengen, moet u op het volgende letten.

- Als het product lange tijd niet wordt gebruikt, kan het langer duren voordat de batterijen weer zijn opgeladen.
- Als het product voor langere tijd wordt opgeborgen, laad het dan ongeveer elke zes maanden een keer op om extreme ontlading te voorkomen.
- Als de accu te snel leeg raakt, kan deze aan het eind van zijn levensduur zijn. Neem contact op met een Yamaha dealer of service center.

Voordelen van dit product

Dit product bestaat uit een set draadloze oortelefoons die draadloos verbinding maakt met Bluetooth-apparaten, zoals een draagbare muzikspeler of smartphone.

Hoogwaardige geluidswaergave van Bluetooth-apparaten

Dit product ondersteunt the Qualcomm aptX™- en AAC-codecs.

Ondersteunt Qualcomm TrueWireless™ Stereo Plus (TWS+)

Dit product ondersteunt TrueWireless Stereo Plus-compatibel Bluetooth-apparaten, voor stabielere verbinding.

LISTENING CARE functie

Dit product is voorzien van LISTENING CARE waarmee een rijke geluidskwaliteit mogelijk is, zelfs op een laag geluidsvolume. Met het oog op de eigenschappen van het menselijk gehoor, waarbij lage en hoge tonen op lage volumes minder goed te horen zijn en de manier waarop dingen verschillend kunnen klinken in verschillende luisteromgevingen, corrigeert deze functie de geluidsbalans voor het optimale geluidsvolume. Door een natuurlijk geluid te produceren dat comfortabel is om naar te luisteren, vermindert deze functie de belasting van uw oren door extreme geluidsniveaus.

Ondersteuning Smartphone-functies

U kunt dit product gebruiken om telefoongesprekken te voeren en de stemassistent te starten als het product is verbonden.

Specifieke smartphone-app: Headphones Controller

Gebruik de Headphones Controller app om nauwkeuriger instellingen te maken.

Gerelateerde links

- “De spraakassistent starten” (p. 26)
- “Gebruik van de app 'Headphones Controller'” (p. 27)
- “App-instellingen” (p. 28)

Accessoires en namen onderdelen

Controleer of alle accessoires bij het product zijn geleverd.

Oortelefoons

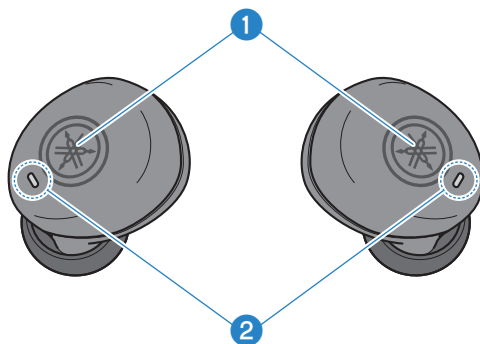

1 **Functietoets**

2 **Indicator**

Opladhouder

Voor

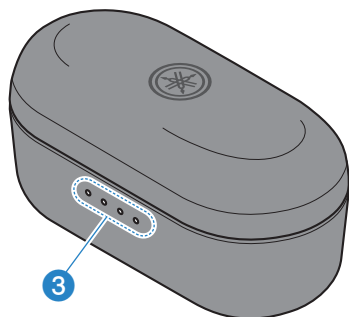

3 **Oplaadindicatoren**

Achterkant

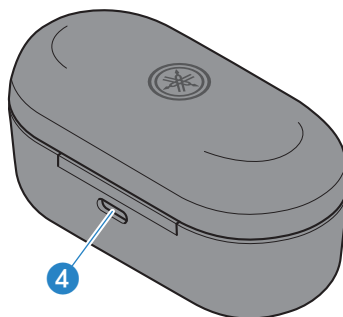

4 **Opladaansluiting**

USB-voedingskabel (30 cm; Type A naar C)

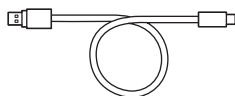

Oordoppen (XS, S, M, L; elk één set)

Opmerking: De oordoppen met de maat M zijn van tevoren bevestigd.

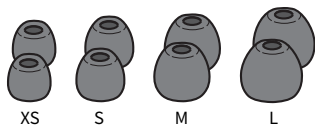

Snelstarhandleiding

Veiligheidsbrochure

OPMERKING

- De oortelefoons zijn voorzien van een ingebouwde microfoon.
- De oplaadhouder bevat een accu voor opladen van de oortelefoons.

Opladen en inschakelen

De oortelefoons opladen

Laad de oortelefoons vóór gebruik op door ze in de oplaadhouder te plaatsen.



VOORZICHTIG

- De oplaadhouder is niet waterdicht. Veeg uw transpiratie, regenwater, zeewater of andere vloeistoffen die op de oortelefoons komen grondig weg voordat u ze in de oplaadhouder plaatst.
- Laad dit product op binnen een temperatuurbereik van 5 tot 40°C.

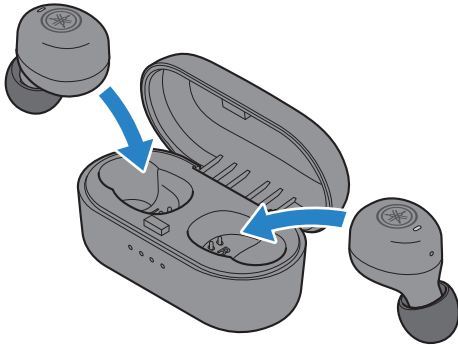

1 Open het deksel van de oplaadhouder.

2 Plaats de oortelefoons in de oplaadhouder.

De oortelefoonindicators lichten tijdens het opladen rood op en gaan uit als het opladen is voltooid.

Het opladen kost ongeveer 2 uur.

OPMERKING

- Als de resterende accucapaciteit van de oplaadhouder volledig is uitgeput tijdens het opladen van de oortelefoons, schakelen de oortelefoons in.
- Zodra u de oortelefoons in de oplaadhouder heeft geplaatst, geven de indicators op de oplaadhouder vijf seconden de resterende accucapaciteit weer (behalve als de oplaadhouder zelf nog steeds wordt opgeladen).
- De oortelefoons maken geen verbinding met Bluetooth en worden tijdens het opladen niet gebruikt voor afspelen.

Gerelateerde links

“Appendix” (p. 45)

De oplaadhouder opladen

Om de oplaadhouder op te laden, sluit u de meegeleverde USB-netadapter aan.



VOORZICHTIG

- De oplaadhouder is niet waterdicht. Stel dit product niet bloot aan vloeistoffen als transpiratievocht, regenwater of zeewater.
- Gebruik de bij dit product geleverde USB-kabel.
- Controleer bij gebruik van een USB-netadapter of de in de handel verkrijgbare adapter compatibel is met een 5 V gelijkstroom (minstens 0,5 A).
- Als dit product in China wordt opgeladen, gebruik dan een USB-netadapter die CCC is goedgekeurd.
- Laad dit product op binnen een temperatuurbereik van 5 tot 40°C.

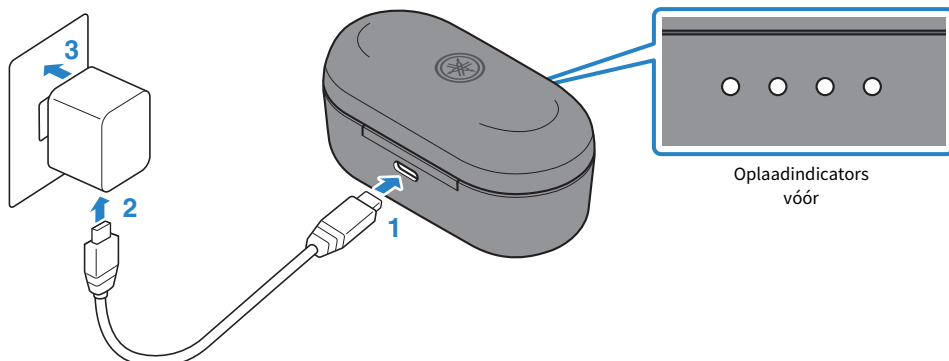

Oplaadindicators
vóór

- 1 Steek de USB-kabel (type C zijde) in de oplaadhouder.**
- 2 Steek de USB-kabel (type A zijde) in de USB-netadapter.**
- 3 Plug de USB-netadapter in het stopcontact.**

Het opladen begint. Het opladen kost ongeveer 2 uur.

Tijdens het opladen van de houder lichten de indicators op zoals hieronder weergegeven.

| Resterende accucapaciteit | Indicator |
|---------------------------|-----------|
| 100% | |
| 75–100% | |
| 50–75% | |
| 25–50% | |
| 0–25% | |

: Gaat branden

: Knippert

: Brandt niet

OPMERKING

- U kunt ook de oortelefoons opladen terwijl de oplaadhouder wordt opgeladen.
- U kunt opladen vanaf de USB-poort van uw computer, in plaats van een USB-netadapter te gebruiken.
- Zodra u de oortelefoons in de oplaadhouder heeft geplaatst, geven de indicators op de oplaadhouder vijf seconden de resterende accucapaciteit weer (behalve als de oplaadhouder zelf nog steeds wordt opgeladen).

Inschakelen

Schakel de oortelefoons in.

1 Verwijder de oortelefoons uit de oplaadhouder.

De indicators lichten op zoals hieronder weergegeven en de apparatuur wordt ingeschakeld.

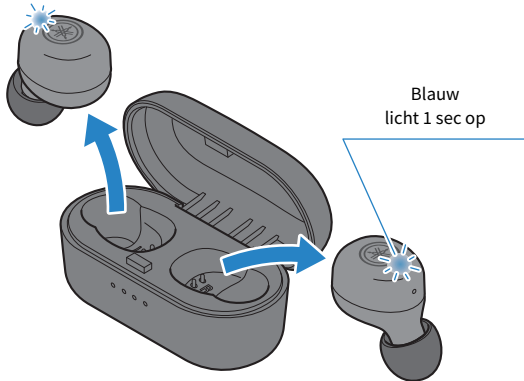

OPMERKING

- Als de oortelefoons uit de oplaadhouder zijn verwijderd of als de oortelefoons niet worden ingeschakeld als ze uit de oplaadhouder worden verwijderd, houdt u de functietoets op elke oortelefoon (L, R) ingedrukt totdat de indicators blauw oplichten.
- Als de accucapaciteit van een oortelefoon laag is, knippert de indicator drie keer rood als er wordt ingeschakeld. In dat geval dient u de oortelefoon op te laden.

Gerelateerde links

“Resterende accucapaciteit” (p. 14)

Uitschakelen

Schakel de oortelefoons uit.

1 Plaats de oortelefoons in de oplaadhouder.

De oortelefoons worden uitgeschakeld en het product gaat in de modus opladen.

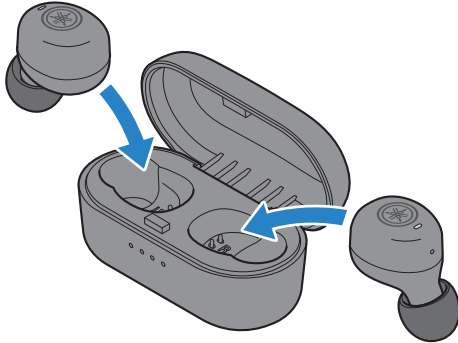

OPMERKING

- Als u de oortelefoons wilt uitschakelen zonder ze in de oplaadhouder terug te zetten, houdt u de functietoets op elke oortelefoon (L, R) ingedrukt totdat de indicators rood oplichten. U hoort de geluidsmelding 'Power Off' in de oortelefoons.

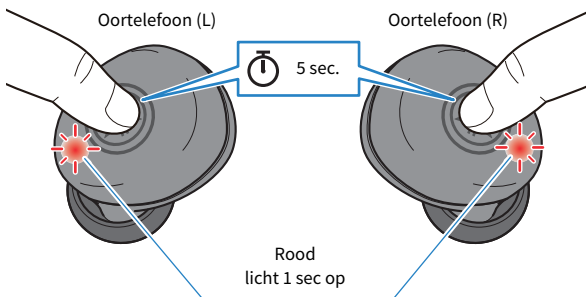

- Als de resterende accucapaciteit van de oplaadhouder is uitgeput, schakelen de oortelefoons niet uit als ze in de oplaadhouder worden geplaatst. Als dit gebeurt, schakel beide oortelefoons dan uit met de functietoets.

Resterende accucapaciteit

Nadat dit product is ingeschakeld, kunt u controleren hoeveel accucapaciteit er nog over is aan de hand van de geluidsmeldingen in de oortelefoons en van de indicators.

- **Geluidsmeldingen:**

- Battery High: voldoende resterende acculading
- Battery Medium: gemiddelde resterende acculading
- Battery Low: kleine hoeveelheid resterende acculading

- **Indicators (op oortelefoons):**

- Knippert drie keer (rood): kleine hoeveelheid resterende acculading

OPMERKING

U kunt de resterende accucapaciteit van de oplaadhouder op de volgende momenten controleren.

- Bij het opladen van de oplaadhouder
- Direct na het plaatsen van de oortelefoons in de oplaadhouder (behalve als de oplaadhouder zelf wordt opgeladen)

Gerelateerde links

“De oplaadhouder opladen” (p. 10)

Bluetooth®-connectiviteit

Voor het eerst koppelen

Als u met dit product voor het eerst verbinding maakt met een Bluetooth-apparaat (zoals een smartphone), volgt u de onderstaande stappen om dit product met het betreffende apparaat te koppelen (registreren).

[Zoeklabel] #Q02 koppelen

1 Verwijder de oortelefoon (R) uit de oplaadhouder.

De indicator licht op zoals hieronder weergegeven en het apparaat gaat naar wachtstand koppelen.

Neem de oortelefoon (L) nog niet uit.

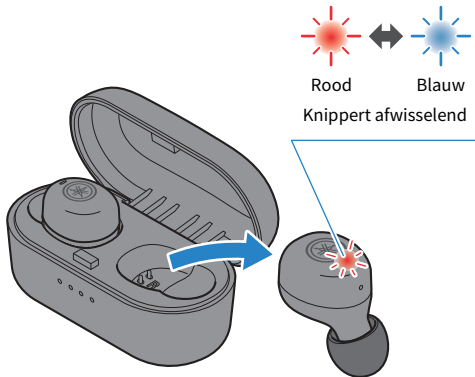

2 Activeer Bluetooth op uw Bluetooth-apparaat.

Er wordt een lijst weergegeven van Bluetooth-apparaten waarmee verbinding kan worden gemaakt.

3 Selecteer dit product in de lijst op het Bluetooth-apparaat.

Als er tijdens verbinden een wachtwoord nodig is, voer dan '0000' in.

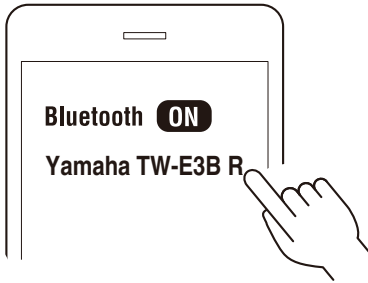

Zodra de apparatuur is aangesloten, licht de indicator op de oortelefoon (R) op, zoals hieronder weergegeven. U hoort geluidsmelding 'Pairing Successful' in de oortelefoon.

Oortelefoon (R)

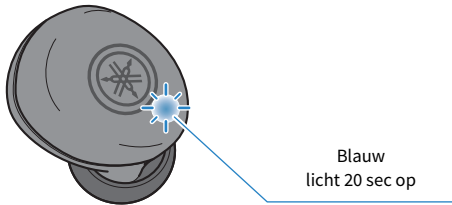

Blauw
licht 20 sec op

4 Verwijder vervolgens de oortelefoon (L).

Als de indicator één seconde paars oplicht, betekent dit klaar voor gebruik.

Als u een melding op uw Bluetooth-apparaat ziet om uw oortelefoon te registreren (koppelen), (L) volgt u de instructies om te koppelen. De andere oortelefoon wordt mogelijk vermeld als 'Headset', afhankelijk van het Bluetooth-apparaat.

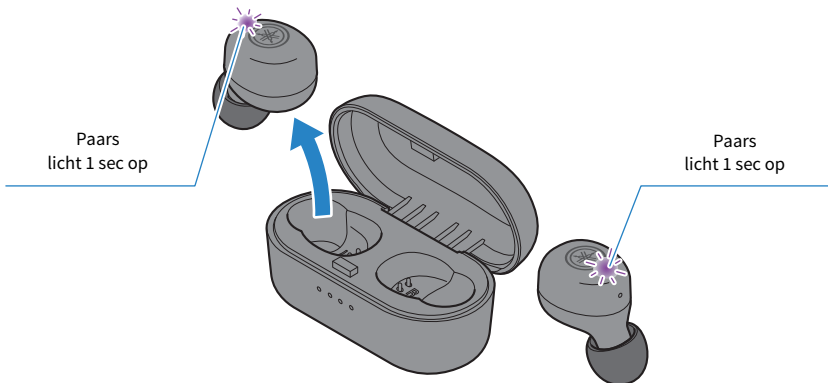

Paars
licht 1 sec op

Paars
licht 1 sec op

OPMERKING

- De standby-modus voor koppelen eindigt op dit product na ongeveer twee minuten automatisch. Om opnieuw te koppelen of als de verbinding mislukt, plaatst u de oortelefoons terug in de oplaadhouder en start u opnieuw bij Stap 1.
- De andere oortelefoon kan worden weergegeven als 'Verbinding verbroken' op het instelscherm van uw Bluetooth-apparaat. Dit is echter geen probleem als u de audio in beide oortelefoons kunt horen.
- Op Bluetooth-apparaten die Qualcomm TrueWireless™ Stereo Plus (TWS+) ondersteunen is de status van beide oortelefoons 'verbonden.'

Gerelateerde links

- “Koppelen met een ander apparaat” (p. 18)
- “Verbinding maken met een apparaat dat al is gekoppeld” (p. 21)
- “Gebruik van de app 'Headphones Controller’” (p. 27)

Koppelen met een ander apparaat

Volg de stappen hieronder om te koppelen met een ander Bluetooth-apparaat, of probeer opnieuw met hetzelfde apparaat te koppelen. Het is belangrijk om beide oortelefoons (L, R) uit te schakelen alvorens dit te doen.

[Zoeklabel] #Q02 koppelen

1 Als u de oortelefoons inschakelt (L, R), houdt u de functietoetsen ingedrukt totdat de indicators rood branden.

Het product wordt uitgeschakeld.

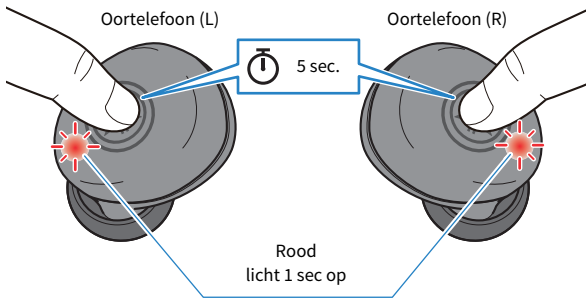

2 Blijf op de functietoets van de oortelefoon (R) drukken totdat de indicator hieronder oplicht.

U hoort de geluidsmelding 'Pairing' in de oortelefoon (R) en de oortelefoon gaat naar wachtstand koppelen.

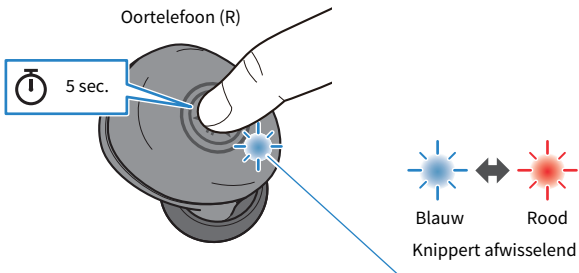

3 Activeer Bluetooth op het Bluetooth-apparaat.

Er wordt een lijst weergegeven van Bluetooth-apparaten waarmee verbinding kan worden gemaakt.

4 Selecteer dit product in de lijst op het Bluetooth-apparaat.

Als er tijdens verbinden een wachtwoord nodig is, voer dan '0000' in.

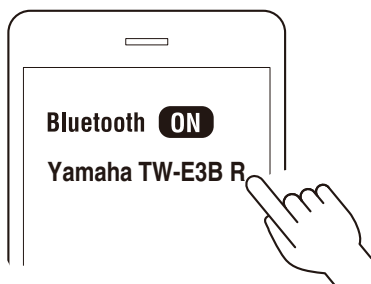

Als u verbinding heeft gemaakt, hoort u de geluidsmelding 'Pairing Successful' in de oortelefoon. De oortelefoonindicator licht op zoals hieronder weergegeven.

Oortelefoon (R)

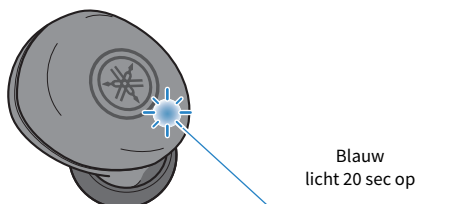

Blauw
licht 20 sec op

5 Houd de functietoets op de oortelefoon (L) ongeveer twee seconden ingedrukt, totdat de indicator blauw oplicht.

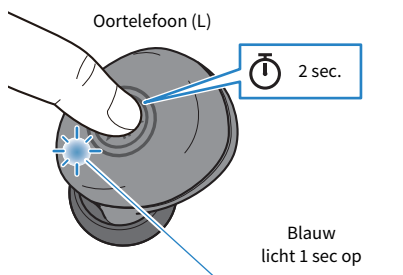

Oortelefoon (L)

2 sec.

Blauw
licht 1 sec op

Hierna licht de indicator één seconde paars op en is de oortelefoon klaar voor gebruik.

Als u een melding op uw Bluetooth-apparaat ziet om uw oortelefoon te registreren (koppelen), (L) volgt u de instructies om te koppelen. De andere oortelefoon wordt mogelijk vermeld als 'Headset', afhankelijk van het Bluetooth-apparaat.

Bluetooth®-connectiviteit > Koppelen met een ander apparaat

OPMERKING

- De standby-modus voor koppelen eindigt op dit product na ongeveer twee minuten automatisch. Om opnieuw te koppelen, begint u bij stap 1.
- Op dit product kunnen maximaal drie Bluetooth-apparaten worden geregistreerd. Als u een apparaat koppelt dat het maximum aantal overschrijdt, wordt de informatie voor het apparaat dat u het eerst heeft gekoppeld (de oudste koppeling) verwijderd.
- Dit product biedt geen ondersteuning voor multi-point connectiviteit (verbinding met meerdere apparaten tegelijk).

Gerelateerde links

- “Voor het eerst koppelen” (p. 15)
- “Verbinding maken met een apparaat dat al is gekoppeld” (p. 21)
- “Gebruik van de app 'Headphones Controller'” (p. 27)

Verbinding maken met een apparaat dat al is gekoppeld

Zo maakt u verbinding met een Bluetooth-apparaat waarop dit product al is gekoppeld.

Als u de oortelefoons uit de oplaadhouder verwijdert, worden ze ingeschakeld en maken ze automatisch verbinding met het laatste Bluetooth-apparaat waarmee ze verbonden zijn geweest. Als u verbinding heeft gemaakt, hoort u de geluidsmelding 'Connected' in de oortelefoons. De indicator geeft het volgende weer.

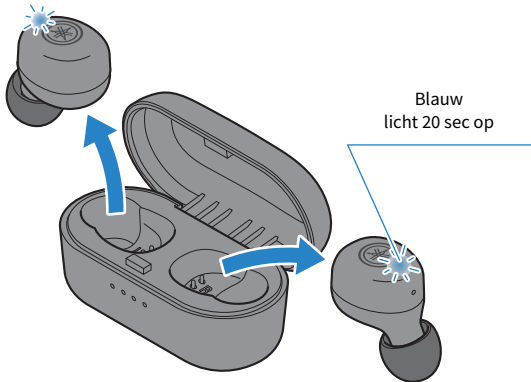

Als de oortelefoons niet automatisch verbinding maken met een Bluetooth-apparaat, wachten ze op een verbinding of bevinden ze zich in wachtstand koppelen. Maak verbinding met de oortelefoons vanaf het Bluetooth-apparaat.

OPMERKING

- Eén van de oortelefoons (L of R) is de primaire oortelefoon tijdens het verbinding maken, afhankelijk van de resterende accucapaciteit. De oortelefoons verschijnen in de lijst die op het Bluetooth-apparaat wordt getoond, zoals hieronder te zien is.
 - Oortelefoon (L): Yamaha TW-E3B L
 - Oortelefoon (R): Yamaha TW-E3B R
- De andere oortelefoon wordt mogelijk vermeld als 'Headset', afhankelijk van het Bluetooth-apparaat.
- Dit product biedt geen ondersteuning voor multi-point connectiviteit (verbinding met meerdere apparaten tegelijk).

Gerelateerde links

- “Voor het eerst koppelen” (p. 15)
- “Koppelen met een ander apparaat” (p. 18)

Dit product dragen

De oortelefoons opzetten

Controleer de markeringen op de oortelefoons op de 'L' (links) en 'R' (rechts)-zijden om te controleren of ze in het juiste oor worden gedragen en plaats ze in uw oor. Beweeg de oortelefoons om ze zodanig aan te passen dat ze goed in uw oren passen nadat u ze heeft geplaatst.

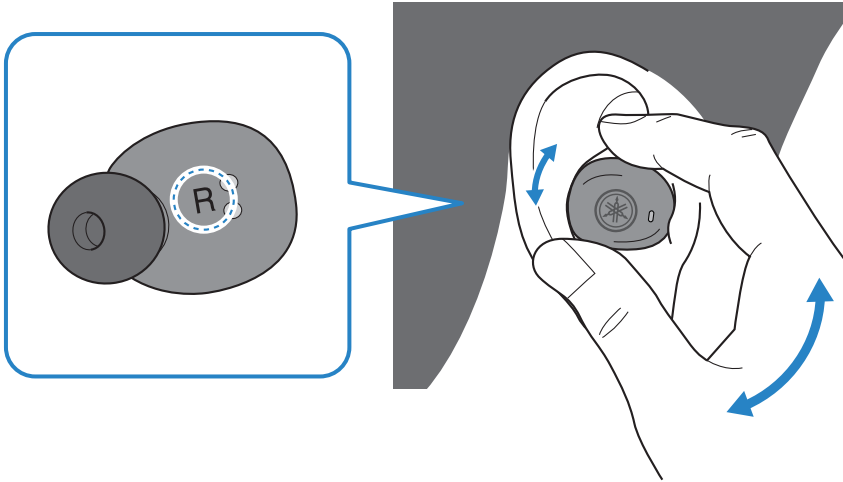

Gerelateerde links

["De oordoppen vervangen" \(p. 23\)](#)

De oordoppen vervangen

Selecteer bij gebruik van verschillende oordoppen de grootte die met uw oren overeenkomt. Gebruik bij het dragen van de oortelefoons de oordoppen die de omgevingsgeluiden zo goed mogelijk onderdrukken als de muziek is gestopt.

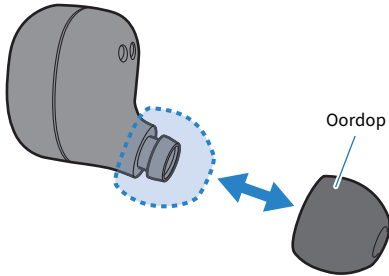

OPMERKING

Er worden bij dit product 4 maten oordoppen geleverd. De oortelefoons zijn van tevoren voorzien van oordoppen met de maat M.



VOORZICHTIG

- Gebruik geen kapotte oordoppen en draag de oortelefoons niet zonder oordoppen. Hierdoor kunt u uw oren beschadigen.
- Maak de oordoppen goed vast. Als u dit niet doet, kunnen ze in uw oor losraken, wat letsel aan uw oren kan veroorzaken. Als een oordop in uw oor losraakt, neem dan contact op met een arts.
- Als de oordoppen verwijderd zijn, houd ze dan uit de buurt van kinderen, zodat ze deze niet per ongeluk inslikken.

Bediening (muziek afspelen en telefoongesprekken)

Muziek op dit product afspelen

U kunt dit product tijdens afspelen als volgt bedienen met de functietoetsen.

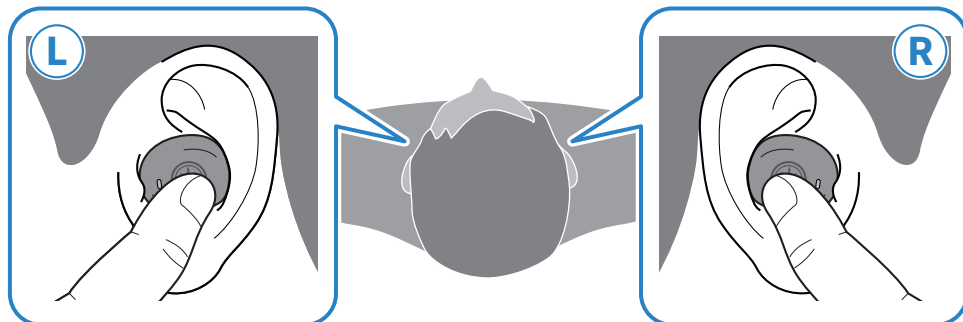

Volumeregelaars

- Het geluidsvolume verhogen
Druk twee keer achter elkaar op de functietoets van de oortelefoon (R).
- Het geluidsvolume verlagen
Druk twee keer achter elkaar op de functietoets van de oortelefoon (L).

Muziek afspelen

- Pauze/afspelen
Druk op de functietoets van de oortelefoon (L) of (R).
- Naar de volgende song springen
Houd de functietoets op de oortelefoon (R) ingedrukt totdat u een 'pieptoon' hoort (ongeveer twee seconden).
Laat de knop los zodra u het geluidssignaal hoort.
- Teruggaan naar het begin van de song (als u in het midden van de song bent), of terug naar de vorige song (als u aan het begin van een song bent)
Houd de functietoets op de oortelefoon (L) ingedrukt totdat u een 'pieptoon' hoort (ongeveer twee seconden).
Laat de knop los zodra u het geluidssignaal hoort.
De bediening kan afwijken, afhankelijk van het Bluetooth-apparaat of de gebruikte app.

OPMERKING

Bij verbinding met een apparaat (zoals een smartphone) waarop het geluidsvolume kan worden ingesteld, kunt u ook het geluidsvolume met dat apparaat instellen.

- Kies op het aangesloten apparaat een nummer om af te spelen.

Gesprekken op de telefoon

Met dit product kunt u via de telefoon contact maken met een Bluetooth-apparaat, zoals een smartphone. Bedien dit product als volgt.

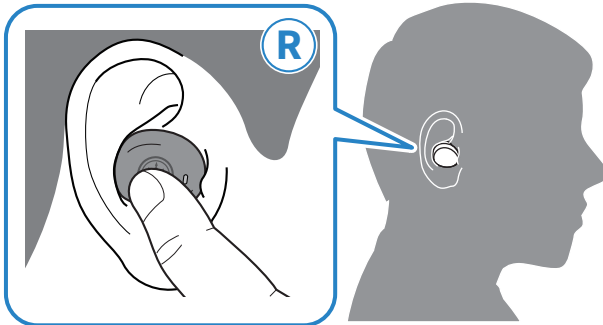

- Een telefoongesprek ontvangen
Druk bij een inkomend telefoongesprek op de functietoets van de oortelefoon (R).
- Telefoongesprek beëindigen
Druk tijdens het gesprek op de functietoets van de oortelefoon (R).
- Een oproep negeren
Houd de functietoets op de oortelefoon (R) minstens twee seconden ingedrukt als het gesprek binnenkomt.
Laat de knop los zodra u het geluidssignaal hoort.
- Het geluidsvolume verhogen
Druk tijdens het gesprek twee keer achter elkaar op de functietoets van de oortelefoon (R).
- Het geluidsvolume verlagen
Druk tijdens het gesprek twee keer achter elkaar op de functietoets van de oortelefoon (L).

OPMERKING

Als er een gesprek binnenkomt wordt de afspelende muziek gepauzeerd. Het afspelen van muziek wordt automatisch hervat als het gesprek is afgelopen of als u het gesprek niet aanneemt.

De spraakassistent starten

Met dit product kunt u een stembesturingsfunctie aansturen, zoals Siri of Google Assistant. Deze functie is beschikbaar als u met dit product verbinding maakt met een Bluetooth-apparaat dat ondersteuning biedt voor spraakhulp.

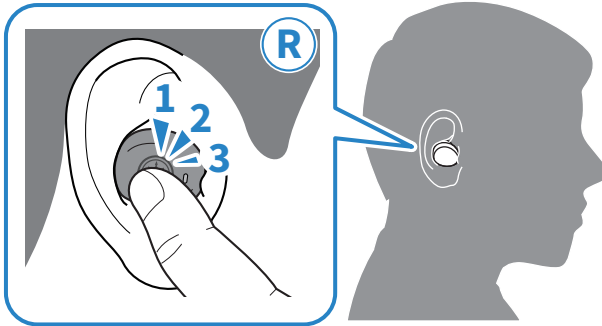

1 Druk drie keer achter elkaar op de functietoets van de oortelefoon (R).

De stembesturing wordt gestart en u kunt deze met uw stem bedienen.

OPMERKING

- De werking voor de stembesturing verschilt afhankelijk van uw Bluetooth-apparaat. Raadpleeg de gebruikershandleiding van uw Bluetooth-apparaat voor de details.
- Bedien om het luisteren naar de spraakbesturing te beëindigen uw Bluetooth-apparaat.

Speciale toepassing

Gebruik van de app 'Headphones Controller'

De Headphones Controller-smartphone-app is een specifieke app voor het bereiken van de beste geluidskwaliteit van uw Yamaha oortelefoons of hoofdtelefoon

[Zoeklabel] #Q03 App



Met de app kunt u het volgende doen.

- De status van uw oortelefoons/hoofdtelefoon weergeven (zoals de resterende accucapaciteit)
- Uitvoerige instellingen voor uw oortelefoons/hoofdtelefoon maken

Installeer de app uit de App Store (iOS-apparaten) of uit Google Play (Android apparaten). Zie de informatie over de app in de betreffende stores voor de details.

App-instellingen

Dit geeft uitleg over de instellingen en items die u kunt controleren met de Headphones Controller app.
[Zoeklabel] #Q03 App

OPMERKING

Het app-scherm en de items kunnen afwijken, afhankelijk van het product.

Hoofdscherm



- LISTENING CARE

Als LISTENING CARE is ingeschakeld, past dit product automatisch de geluidskwaliteit aan de hand van het geluidsvolume aan. Deze functie past de frequentiebalans aan, waardoor ook op lagere geluidsvolumes een rijk geluid mogelijk is.

Instellingen

- ON (standaardinstelling): schakelt LISTENING CARE in
 - OFF: schakelt LISTENING CARE uit
- Auto Power Off

Stelt de tijd in die nodig is om uit te schakelen, nadat verbinding via Bluetooth is verbroken.

Instellingen

- OFF
- 5min (standaardinstelling)
- 30min
- 1h
- 3h

Menuscherf



- Bevestig Firmware Update
Controleert of er nieuwe firmware is uitgebracht en voert updates uit.
- Handleiding
Opent de handleiding
- Google Analytics
Geeft informatie weer over Google Analytics.

Foutopsporing

Lees dit eerst

Als dit product niet normaal functioneert tijdens gebruik, controleer dan eerst het volgende.

[Zoeklabel] #Q01 Problemen oplossen

- **Plaats beide oortelefoons terug in de oplaadhouder en wacht minstens 10 seconden. Daarna kunt u oortelefoon (R) en oortelefoon (L) uitnemen.**
- **Controleer of dit product voldoende is opgeladen.**
 - “De oortelefoons opladen” (p. 9)
 - “De oplaadhouder opladen” (p. 10)
- **Update de firmware van dit product naar de nieuwste versie.**
 - “De firmware updaten” (p. 43)
- **Controleer de volgende zaken op basis van de problemen die u ondervindt.**
 - “Kan geen verbinding maken” (p. 31)
 - “Er kan niet worden ingeschakeld” (p. 32)
 - “Het product kan niet worden opgeladen” (p. 33)
 - “Het product werkt niet of speelt niet af” (p. 34)
 - “Er wordt geen geluid waargenomen” (p. 35)
 - “Er komt geluid uit slechts één oortelefoon” (p. 36)
 - “Geluid is niet goed of klinkt vreemd” (p. 37)
 - “Het geluid vervormt, vertoont ruis of hapert.” (p. 38)
 - “Slechts een van de oortelefoons gebruiken” (p. 39)
 - “Het product resetten en initialiseren” (p. 40)

Kan geen verbinding maken

- **Het product koppelt niet juist.**

Als de informatie voor dit product nog steeds in de lijst met verbonden apparaten op uw Bluetooth-apparaat staat, verwijder dan deze informatie en probeer opnieuw te koppelen.

- “Koppelen met een ander apparaat” (p. 18)

- **De informatie voor een Bluetooth-apparaat dat op dit product is geregistreerd is verwijderd.**

Als u een apparaat koppelt dat het maximum aantal Bluetooth-apparaten overschrijdt, wordt de informatie over het apparaat dat u het eerst heeft gekoppeld (de oudste koppeling) verwijderd. Koppel dit product opnieuw.

- “Koppelen met een ander apparaat” (p. 18)

- **Dit product kan al zijn verbonden met een ander Bluetooth-apparaat.**

Verwijder op het Bluetooth-apparaat de verbinding met dit product en koppel dit product daarna opnieuw.

- **Dit product en uw Bluetooth-apparaat kunnen zich te ver van elkaar bevinden.**

Zorg dat dit product en het Bluetooth-apparaat zich dichterbij elkaar bevinden.

- **Er bevindt zich mogelijk een apparaat dichtbij dat elektromagnetische golven uitzendt (zoals een magnetronoven, access point en dergelijke).**

Gebruik dit product niet in de buurt van apparaten die elektromagnetische golven uitzenden.

Er kan niet worden ingeschakeld

● **Er is mogelijk niet voldoende resterende accucapaciteit.**

Laad dit product op.

- “De oortelefoons opladen” (p. 9)

● **De resterende accucapaciteit van de oplaadhouder is mogelijk volledig is uitgeput tijdens het opladen van de oortelefoons.**

Schakel het apparaat handmatig in door de functietoets op elke oortelefoon (L, R) ingedrukt te houden totdat de indicators blauw oplichten. Laad hierna de oplaadhouder op.

- “Inschakelen” (p. 12)

● **Het product werkt tijdelijk niet stabiel.**

Reset de oortelefoon.

- “Het product resetten en initialiseren” (p. 40)

Het product kan niet worden opgeladen

- **Uw computer is niet ingeschakeld (bij het opladen vanaf uw computer).**
Zet uw computer aan en laad vervolgens het product op.
- **U heeft mogelijk een ander USB-netsnoer gebruikt dan het snoer dat bij dit product is geleverd.**
Gebruik het meegeleverde USB-netsnoer om het product correct op te laden.

Het product werkt niet of speelt niet af

● **De oortelefoons worden nog steeds opgeladen.**

U kunt dit product niet gebruiken tijdens het opladen. Gebruik de oortelefoons nadat het opladen is voltooid.

● **Er is niet genoeg accucapaciteit.**

Laad de oortelefoons op.

- “De oortelefoons opladen” (p. 9)
- “De oplaadhouder opladen” (p. 10)

● **Het product werkt tijdelijk niet stabiel.**

Reset de oortelefoon.

- “Het product resetten en initialiseren” (p. 40)

Er wordt geen geluid waargenomen

● **De oortelefoons zijn niet verbonden met een Bluetooth-apparaat.**

Koppel dit product.

- “Voor het eerst koppelen” (p. 15)
- “Koppelen met een ander apparaat” (p. 18)

● **Het geluidsvolume is te laag.**

Verhoog het geluidsvolume.

- “Muziek op dit product afspelen” (p. 24)

● **Het afspelen van de muziek is gestopt.**

Start het afspelen.

- “Muziek op dit product afspelen” (p. 24)

Er komt geluid uit slechts één oortelefoon

- **Het signaal komt mogelijk niet duidelijk binnen, waardoor de verbinding onstabiel wordt.**
Blijf uit de buurt van draadloze apparatuur, zoals toegangspunten of apparaten die elektromagnetische golven produceren, zoals magnetrons. Neem de oortelefoons na het plaatsen in de oplaadhouder er weer uit.
- **U gebruikt mogelijk een smartphone-app die geluid op slechts één kanaal genereert.**
Controleer of er geluid uit beide oortelefoons komt als u geluid afspeelt met een andere app.
- **Eén van de oortelefoons kan mogelijk uitgeschakeld zijn.**
Schakel het product in.
 - “Inschakelen” (p. 12)
- **De verbindinginformatie voor het gekoppelde Bluetooth-apparaat werkt mogelijk niet correct.**
Verwijder de verbindinggegevens van dit product van het Bluetooth-apparaat en koppel de oortelefoons vervolgens met het Bluetooth-apparaat.
 - “Koppelen met een ander apparaat” (p. 18)

Geluid is niet goed of klinkt vreemd

● **Misschien draagt u de oortelefoons aan de verkeerde kant (L/R).**

Controleer of de linker (L) en rechter (R) oortelefoon aan de juiste zijden worden gedragen.

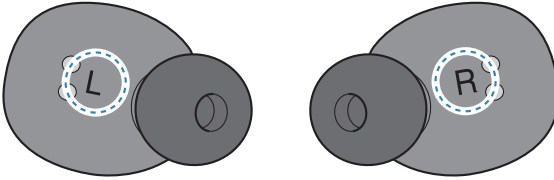

- “De oortelefoons opzetten” (p. 22)

● **De oordoppen passen niet in mijn oren.**

Vervang de oordoppen door de grootte die overeenkomt met de vorm van het oor.

- “De oordoppen vervangen” (p. 23)

Het geluid vervormt, vertoont ruis of hapert.

● **Het signaal komt mogelijk niet duidelijk binnen, waardoor de verbinding onstabiel wordt.**

Blijf uit de buurt van draadloze apparatuur, zoals toegangspunten of apparaten die elektromagnetische golven produceren, zoals magnetrons.

Probeer het verbonden Bluetooth-apparaat zo dicht mogelijk bij dit product te plaatsen.

Apparaten met draadloze netwerkconnectiviteit kunnen signalen uitzenden die Bluetooth-communicatie belemmeren. Schakel in dit geval de draadloze netwerkconnectiviteit van uw Bluetooth-apparaat uit.

● **Het product werkt tijdelijk niet stabiel.**

Reset de oortelefoon.

- “Het product resetten en initialiseren” (p. 40)

Slechts een van de oortelefoons gebruiken

Koppel de oortelefoon die u met het Bluetooth-apparaat wilt gebruiken.

Als u dit doet, let dan op het volgende.

- Dit product biedt geen functie voor het converteren van stereo geluid naar mono geluid.
- De functietoetsen L en R op de oortelefoons werken anders. U kunt het geluidsvolume bijvoorbeeld alleen hoger of lager zetten als u één oortelefoon gebruikt. Bij gebruik van slechts één oortelefoon gebruikt u het Bluetooth-apparaat om besturingselementen te bedienen, zoals afspelen of praten op de telefoon.

Het product resetten en initialiseren

Volg de onderstaande stappen om dit product te resetten (opnieuw te starten) of opnieuw te initialiseren.
[Zoeklabel] #Q04 Reset

Resetten

Hiermee reset (herstart) u de oortelefoons. De informatie voor geregistreerde apparaten (gekoppeld) wordt hierbij bewaard.

- 1 Plaats de oortelefoons (L, R) in de oplaadhouder.**
- 2 Verwijder na minstens 10 seconden de oortelefoon (R) uit de oplaadhouder.**
- 3 Verwijder vervolgens de oortelefoon (L) uit de oplaadhouder.**

Initialiseren

Hiermee herstelt u alle fabrieksinstellingen van de oortelefoons. De informatie voor geregistreerde apparaten (gekoppeld) wordt verwijderd.

- 1 Plaats de oortelefoons (L, R) in de oplaadhouder.**

De indicators lichten rood op (als het opladen is voltooid, worden de indicators uitgeschakeld).

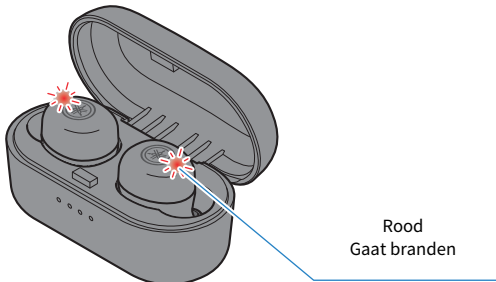

2 Houd de functietoets op beide oortelefoons (L, R) ongeveer zeven seconden ingedrukt totdat de indicators paars knipperen.

Nadat de indicators twee keer paars hebben geknipperd, lichten ze weer rood op.

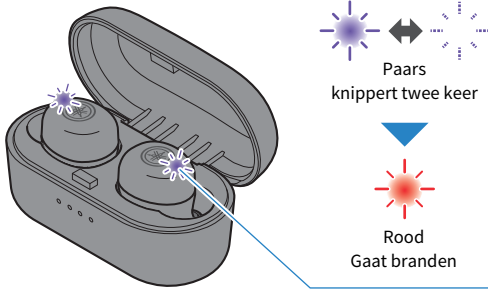

3 Verwijder de oortelefoon (R) uit de oplaadhouder.

Controleer of de indicator oplicht zoals hieronder weergegeven.

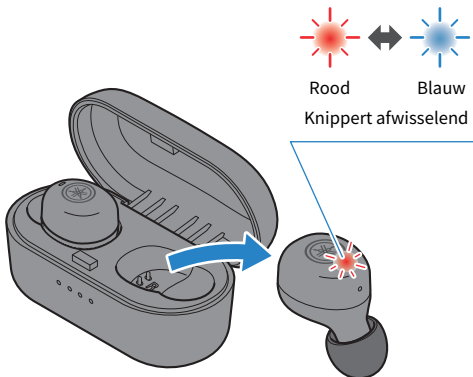

4 Verwijder de oortelefoon (L) uit de oplaadhouder.

Nadat u heeft gecontroleerd of de indicator één seconde paars oplicht, volgt u de onderstaande stappen.

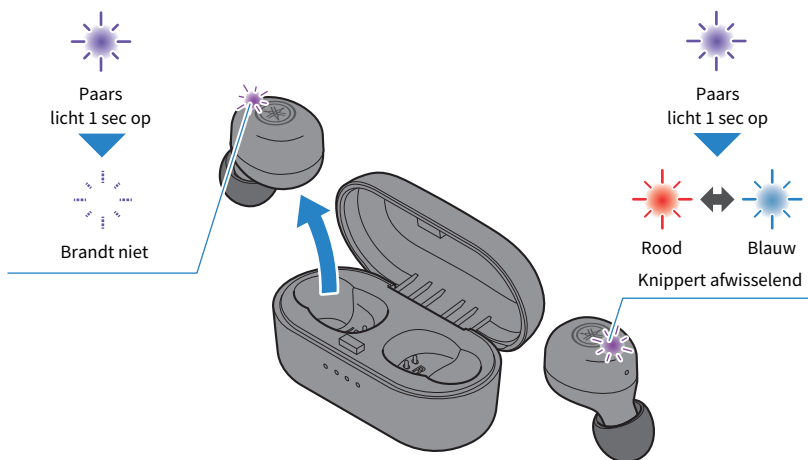

5 Plaats de oortelefoons (L, R) in de oplaadhouder.

De oortelefoons zijn nu geïnitieerd.

Gerelateerde links

“Voor het eerst koppelen” (p. 15)

De firmware updaten

Werk de firmware van dit product bij met de Headphones Controller-app.

De firmware van dit product kan worden geüpdatet om nieuwe functionaliteit toe te voegen en productfuncties te corrigeren. Zie voor meer informatie over de inhoud van updates de productinformatiepagina op de Yamaha website.

LET OP

- Voor stabiele datacommunicatie tussen dit product en uw Bluetooth-apparaat moet u de firmware updaten op een locatie waar het signaal goed is. Vermijd het volgende terwijl de firmware wordt geüpdatet.
 - De oortelefoons in de oplaadhouder plaatsen
 - Het product uitschakelen
 - De Headphones Controller-app sluiten of een andere app gebruiken
 - Uw smartphone uitschakelen
 - De verbinding tussen uw smartphone en dit product annuleren

1 Open in het hoofdscherm van de Headphones Controller-app het menu.

2 Tik op 'Controleren op updates'.

Als er nieuwe firmware is uitgebracht, ziet u instructies over het uitvoeren van de update. Installeer de firmware door de instructies op het scherm op te volgen.

Gerelateerde links

- “Gebruik van de app 'Headphones Controller'” (p. 27)
- “App-instellingen” (p. 28)

De lijst van supportcenters

Als het probleem nog steeds niet kan worden opgelost, neem dan met ons contact op voor productondersteuning, zoals hieronder vermeld.

Voor klanten in Japan

- Neem contact op met de winkel waar u dit product heeft gekocht, of het productondersteuningscentrum zoals wordt vermeld in de 'Snelstartgids' die bij dit product wordt geleverd.

Voor klanten buiten Japan

- Neem contact op met de dichtstbijzijnde goedgekeurde Yamaha-dealer of service center.
<https://manual.yamaha.com/av/support/>

Appendix

Lijst van handelingen

De basishandelingen voor dit product worden hieronder weergegeven.

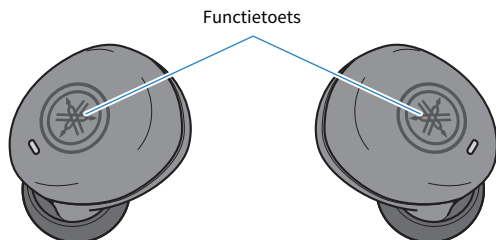

Stroom

- Inschakelen
Functietoets op oortelefoon (L en R; twee seconden ingedrukt houden)
- Uitschakelen
Functietoets op oortelefoon (L en R; vijf seconden ingedrukt houden)

Geluidsvolume

- Geluidsvolume omhoog
Functietoets op oortelefoon (R) (snel twee keer achter elkaar indrukken)
- Geluidsvolume omlaag
Functietoets op oortelefoon (L) (snel twee keer achter elkaar indrukken)

Muziek afspelen

- Pauze/afspelen
Functietoets op oortelefoon (L) of (R)
- Naar de volgende song springen
Functietoets op oortelefoon (R) (ingedrukt houden totdat u een 'pieptoon' hoort)
- Teruggaan naar het begin van een song of naar de vorige song springen.
Functietoets op oortelefoon (L) (ingedrukt houden totdat u een 'pieptoon' hoort)
De bediening kan afwijken, afhankelijk van het Bluetooth-apparaat of de gebruikte app.

Telefoongesprekken

- Een telefoongesprek ontvangen
Functietoets op oortelefoon (R)
- Telefoongesprek beëindigen
Functietoets op oortelefoon (R)
- Een oproep negeren
Functietoets op oortelefoon (R) (minstens twee seconden ingedrukt houden)

Andere functies

- Koppelen starten
Houd de functietoetsen op de oortelefoons (L en R) in uitgeschakelde toestand vast (L oortelefoon: twee seconden; R oortelefoon: vijf seconden).
- Stembesturing starten
Functietoets op oortelefoon (R) (drie keer achter elkaar snel indrukken)

Lijst van indicatorweergaves en geluidsmeldingen

De indicatorweergaves en geluidsmeldingen van dit product worden hieronder weergegeven.

Weergave oortelefoonindicator

- Inschakelen
Gaat 1 seconde (blauw) branden en gaat dan uit
- Meldingen resterende accucapaciteit
Knippert rood drie keer: kleine hoeveelheid resterende acculading
- Stand-by-modus voor koppelen met Bluetooth-apparaat
Knippert (afwisselend tussen rood en blauw)
- Zoeken naar gekoppeld Bluetooth-apparaat
Brandt niet
- Verbinden met Bluetooth-apparaat voltooid
Gaat branden (blauw, gedurende ca. 20 sec.) en gaat dan uit
- Uitschakelen
Licht één seconde (rood) op en gaat uit
- Aansluiting met oortelefoon (L) en oortelefoon (R) voltooid
Licht één seconde op (paars) en gaat uit

Indicatorweergave tijdens opladen

- Opladen
Gaat (rood) branden
- Opladen voltooid
Brandt niet

Oplaadhouder indicator display

Als de oplaadhouder niet is aangesloten op een stroombron

- Gedurende vijf seconden nadat u de oortelefoons in de oplaadhouder heeft geplaatst
Geeft de resterende accucapaciteit van de oplaadhouder weer en schakelt uit

Als de oplaadhouder is aangesloten op een stroombron

- Geeft de resterende accucapaciteit van de oplaadhouder weer

Geluidsmeldingen

- Battery High
Voldoende resterende acculading
- Battery Medium
Gemiddelde resterende acculading
- Battery Low
Kleine hoeveelheid resterende acculading
- Power Off
Uitschakelen
- Pairing
Koppelen starten (apparaatregistratie)
- Pairing Successful
Koppelen gelukt/verbinden voltooid
- Pairing Failed
Koppelen mislukt
- Connected
Verbinden met Bluetooth-apparaat voltooid
- Disconnected
Verbinding met Bluetooth-apparaat verbroken

Gerelateerde links

- “De oortelefoons opladen” (p. 9)
- “De oplaadhouder opladen” (p. 10)
- “Inschakelen” (p. 12)
- “Uitschakelen” (p. 13)
- “Resterende accucapaciteit” (p. 14)
- “Voor het eerst koppelen” (p. 15)
- “Koppelen met een ander apparaat” (p. 18)
- “Verbinding maken met een apparaat dat al is gekoppeld” (p. 21)

Specificaties

De specificaties van dit product worden hieronder weergegeven.

- Type driver
Dynamisch
- Drivereenheid
6,0 mm
- Frequentiebereik
20–20.000 Hz
- Bluetooth-versie
5,0
- Ondersteunde profielen
A2DP, AVRCP, HFP, HSP
- Ondersteunde codecs
SBC, AAC, Qualcomm® aptX™
- Ondersteunde contentbeveiliging (alleen Japan)
SCMS-T
- RF uitgangsvermogen
Klasse 1
- Maximaal verbindingbereik
10 m (zonder belemmeringen)
- Maximaal aantal te koppelen apparaten
3

Opladbare accu

- Interne oplaadbare accu
Lithium-ion accu
- Oplaadtijd (tot volledige capaciteit)
Oortelefoons: ca. 2 uur
Oplaadhouder: ca. 2 uur
- Onafgebroken afspeeltijd
Ongeveer 6 uur
Aantal beschikbare laadcycli voor oortelefoons met oplaadhouder (als de oplaadhouder volledig is opgeladen)
Ca. 3 keer
- Temperatuurbereik voor gebruik (tijdens opladen)
5–40°C
Laad dit product op binnen het aangegeven temperatuurbereik.

Algemeen

- Classificatie waterdichtheid
IPX 5 (oortelefoons)
- Gewicht
5,0 g (per oortelefoon)

Handelsmerken

De volgende handelsmerken worden gebruikt in deze documentatie.

Het Bluetooth® woordmerk en logo's zijn gedeponeerde handelsmerken van Bluetooth SIG, Inc. en elk gebruik ervan door Yamaha Corporation geschiedt onder licentie. Andere handelsmerken en handelsnamen zijn die van de betreffende eigenaren.

Qualcomm aptX is een product van Qualcomm Technologies, Inc. en/of gelieerde bedrijven.

Qualcomm is een handelsmerk van Qualcomm Incorporated, gedeponeerd in de Verenigde Staten en andere landen. aptX is een handelsmerk van Qualcomm Technologies International, Ltd., gedeponeerd in de Verenigde Staten en andere landen.

Android™ en Google Play™

Android en Google Play zijn handelsmerken van Google LLC.

App StoreSM

App Store is een dienstmerk van Apple Inc.

Siri®

Siri is een handelsmerk van Apple Inc, geregistreerd in de V.S. en andere landen.

Yamaha Global Site
<https://www.yamaha.com/>

Yamaha Downloads
<https://download.yamaha.com/>

Manual Development Group
© 2021 Yamaha Corporation

Published 05/2021 AMOD-C0

AV20-0118