

# dyson v8

## Gebruiksaanwijzing

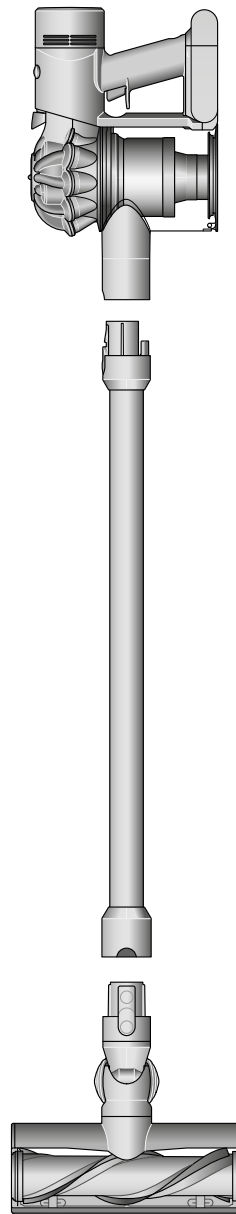

---

### Inhoud

In de doos

Aan de slag

Onderhoud van je vloeren

Het apparaat opladen

Het stofreservoir legen

Het stofreservoir schoonmaken

Blokkades verwijderen

Filter A wassen

Filter B wassen

Blokkades uit de Motorbar™

vloerzuigmond verwijderen

Blokkades uit de schroefvormige

klitvrije borstel verwijderen

De borstel van de Fluffy™

vloerzuigmond wassen

De accessoires reinigen

Het apparaat onderhouden

# In de doos

Het apparaat wordt geleverd met één of meer van deze vloerzuigmonden, ze worden niet allemaal meegeleverd.

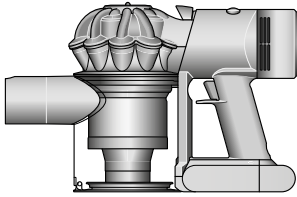

Stofzuiger

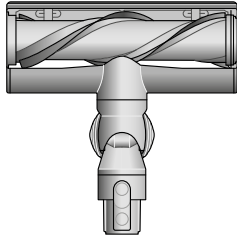

Motorbar™ vloerzuigmond

Ontkittende tanden verwijderen huisdierenhaar automatisch van de borstel terwijl je stofzuigt.

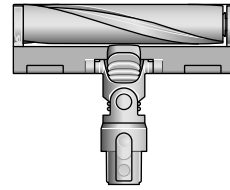

Fluffy™ vloerzuigmond

Zachte nylon borstelharen verwijderen grover vuil, terwijl antistatische koolstofvezelharen fijn stof van harde vloeren verwijderen.

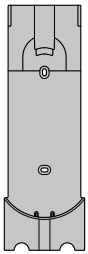

Aan de wand gemonteerd oplaadstation

Berg de draadloze Dyson-stofzuiger op in het wandgemonteerde oplaadstation, klaar voor de volgende schoonmaakklus.



Oplader

Laadt de stofzuiger op met of zonder het oplaadstation.



Stang

Sommige accessoires zijn mogelijk niet inbegrepen.

Extra accessoires zijn verkrijgbaar bij [www.dyson.nl](http://www.dyson.nl)



Combinatie-accessoire

Twee hulpstukken in één – breed mondstuk en borstel om snel te kunnen wisselen tussen schoonmaken en afstoffen. In huis of in de auto.



Kierenzuiger

Ontworpen voor nauwkeurige reiniging van kieren en moeilijk bereikbare plekken.

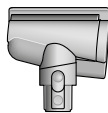

Haar schroef accessoire

Klitvrije kegelvormige borstel verwijdert haren, zodat ze in het stofreservoir terechtkomen. Gemotoriseerd schoonmaken voor kleinere ruimten.

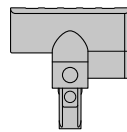

Gemotoriseerde miniborstel

Gemotoriseerde borstel in een kleinere kop om hardnekkig vuil van matrassen, bekleding en trappen te verwijderen.



Zachte afstofborstel

Omsloten door een rand van zachte nylonborstels om breekbare voorwerpen en kwetsbare oppervlakken voorzichtig af te stoffen.



Borstel voor hardnekkig vuil

Stugge nylon borstelharen verwijderen hardnekkig vuil uit stug tapijt, plekken met veel verkeer en het interieur van de auto.

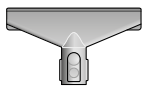

Stoffen- en matrasborstel

Verwijdert stof, vuil en allergenen uit matrassen en bekleding.



Verlengslang

Vergroot het bereik van hulpstukken met 61 cm, zodat je hoog bovenop of laag bij de vloer in je huis of auto kunt schoonmaken.

# Aan de slag

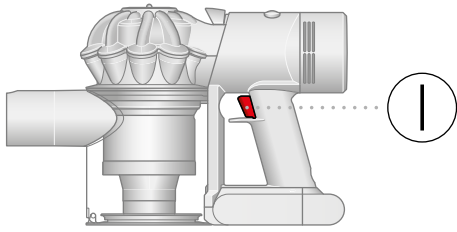

Trek aan de trigger om te beginnen met schoonmaken

## Twee zuigkrachtstanden

Wissel tussen de zuigkrachtstand voor een langere schoonmaak en de MAX-stand voor hogere zuigkracht. Houd eenvoudig de trigger ingedrukt en schuif de knop naar voren en naar achteren.

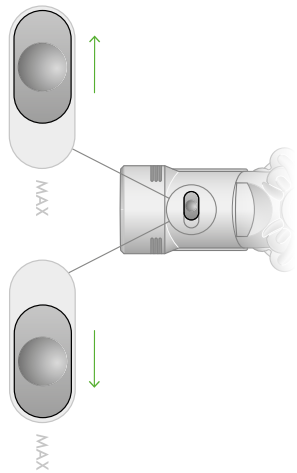

## Snel accessoires wisselen

De accessoires zitten met een klik vast op hun plek, en je verwijdert ze even snel door simpelweg de ontgrendelingsknop in te drukken.

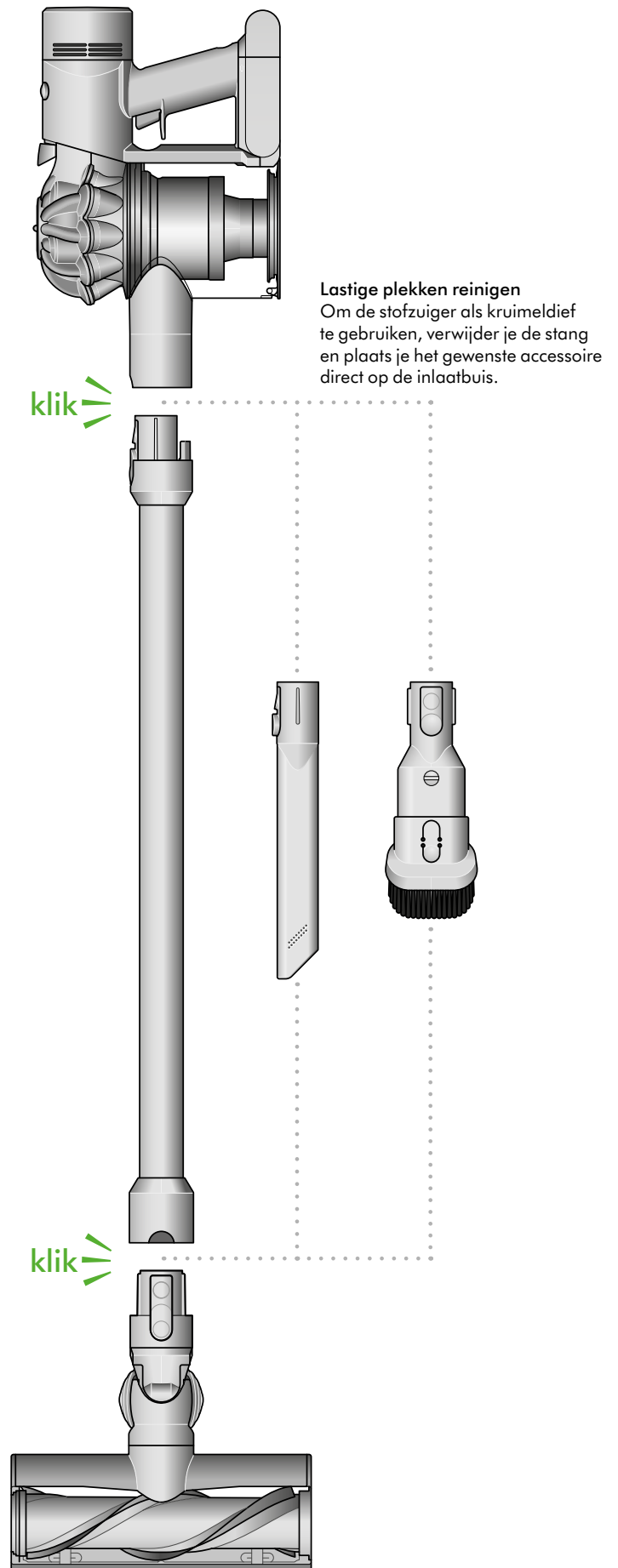

**Motorbar™ vloerzuigmond**  
Ontklittende tanden verwijderen huisdierenhaar automatisch van de borstel terwijl je stofzuigt.

# Onderhoud van je vloeren

Controleer of de onderkant van de vloerzuigmond of het accessoire schoon is en vrij van voorwerpen die beschadigingen kunnen veroorzaken.

Lees de door de fabrikant aanbevolen schoonmaakinstructies voordat je vloeren, kleden en tapijten gaat stofzuigen.

De borstel op het apparaat kan bepaalde soorten vloeren beschadigen. Sommige tapijten gaan pluizen als ze worden gestofzuigd met een draaiende borstel. Mocht dit gebeuren, dan raden wij je aan te stofzuigen zonder de gemotoriseerde vloerzuigmond en te overleggen met de fabrikant van de vloer of het tapijt.

# Het apparaat opladen

Laad het apparaat volledig op voor het eerste gebruik. Sluit rechtstreeks of via het oplaadstation aan op de oplader.

Het duurt ongeveer 4,5 uur om de accu helemaal op te laden. Tijdens het opladen van de accu gaat het ledlampje knipperen en geeft dit het huidige oplaadniveau aan. Deze lampjes gaan uit als het apparaat volledig is opgeladen.

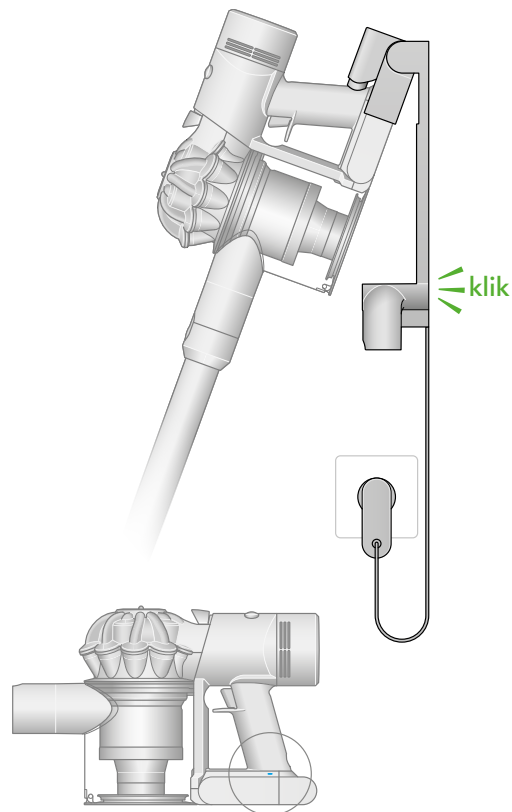
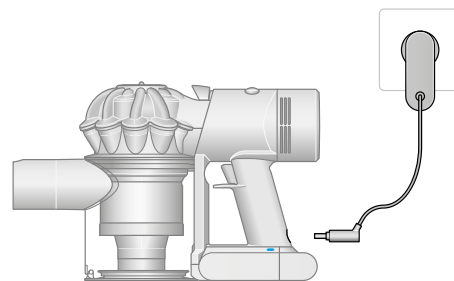

## Led-acculampjes

Tijdens gebruik, hoog oplaadniveau.



Tijdens gebruik, middelhoog oplaadniveau.



Tijdens gebruik, laag oplaadniveau.



Leeg.



## Opladlampjes

Opladen, laag oplaadniveau.



Opladen, middelhoog oplaadniveau.



Opladen, bijna vol.



Volledig opgeladen.



Accufout.



Opladerfout.

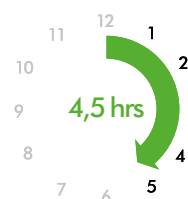

# Het stofreservoir legen

Leeg het reservoir zodra het vuil het Max-niveau bereikt. Voorkom dat het reservoir te vol raakt. Als je het apparaat gebruikt wanneer het vuil boven de MAX-lijn uitkomt, presteert hij minder goed en moet het filter mogelijk vaker worden gewassen.

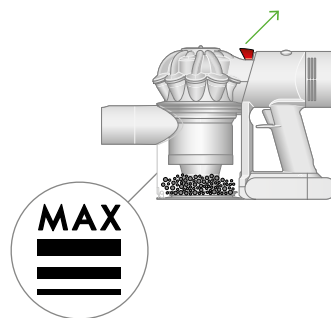

## Het vuil verwijderen

Verwijder de steel van het apparaat.

Houd het apparaat boven een afvalbak en trek de ontgrendelingsknop voor het reservoir omhoog. De cycloon schuift omhoog en de onderkant van het stofreservoir gaat open.

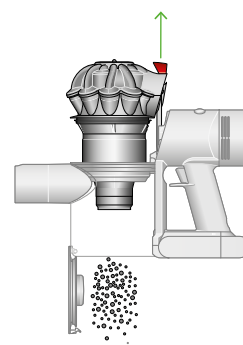

## Contact met stof tot het minimum beperken

Dek het reservoir tijdens het legen af met een stofdichte zak. Verwijder het reservoir voorzichtig, maak de zak goed dicht en gooi hem weg.

## Het reservoir sluiten

Druk de cycloon stevig omlaag totdat hij op zijn plaats schuift.

Duw de onderkant van het stofreservoir omhoog tot deze dichtklikt.

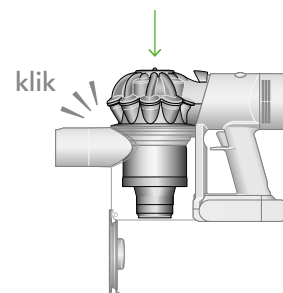

# Het stofreservoir schoonmaken

Leeg het reservoir als het vuil de MAX-lijn bereikt. Als je het apparaat gebruikt met een vol stofreservoir kan het nodig zijn om het filter vaker schoon te maken.

## Het reservoir legen

Verwijder de steel van het apparaat.

Houd het apparaat boven een afvalbak en trek de ontgrendelingsknop voor het reservoir omhoog. De cycloon schuift omhoog en de onderkant van het stofreservoir gaat open.

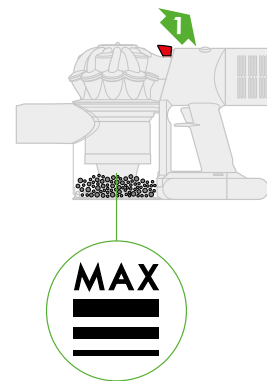

## De cycloon verwijderen

Trek het ontgrendelingshendeltje van het stofreservoir naar boven. De cycloon schuift omhoog en de onderkant van het stofreservoir gaat open.

Zoek de cycloonontgrendelingsknop achter de cycloon en druk deze in om de cycloon van het apparaat te verwijderen.



## Verwijder het reservoir

Trek het rode ontgrendelingshendeltje op de onderkant naar achteren, schuif het stofreservoir naar beneden en trek het van het apparaat.

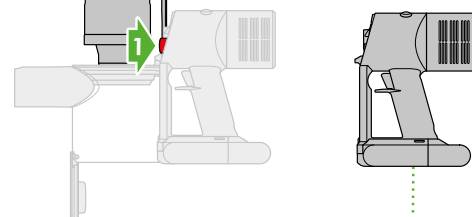

## Het reservoir schoonmaken

Veeg het stofreservoir schoon met een vochtige, pluïsvrije doek. Plaats het stofreservoir niet in de vaatwasser en gebruik geen schoonmaakmiddelen, poetsmiddelen of luchtverfrissers.

Zorg ervoor dat het stofreservoir helemaal droog is voordat je het terugplaatst.

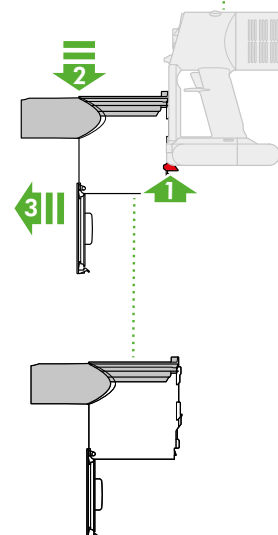

## Het stofreservoir terugplaatsen

Lijn de geleiders op het stofreservoir uit met de groeven op de stofzuigerbehuizing en schuif het stofreservoir omhoog tot het vastklikt.

## De cycloon terugplaatsen

Schuif de cycloon in de groeven van de stofzuigerbehuizing en duw deze omlaag tot hij op z'n plaats zit.

Duw de onderkant van het stofreservoir omhoog tot deze dichtklikt.

# Blokkades verwijderen

Het apparaat is uitgerust met een automatische uitschakeling. Als in een van de delen een blokkade zit, hapert de motor en kun je het apparaat pas weer gebruiken nadat de blokkade is verwijderd.

Zorg dat het apparaat niet is aangesloten op de oplader voordat je controleert op blokkades. Raak de knop niet aan en pas op voor scherpe voorwerpen.

Laat het apparaat afkoelen alvorens op blokkades te controleren.

Gebruik het apparaat niet terwijl je controleert op blokkades, aangezien dit tot letsel kan leiden.

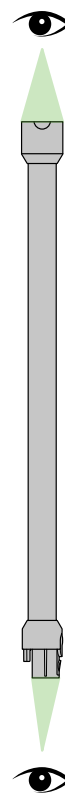
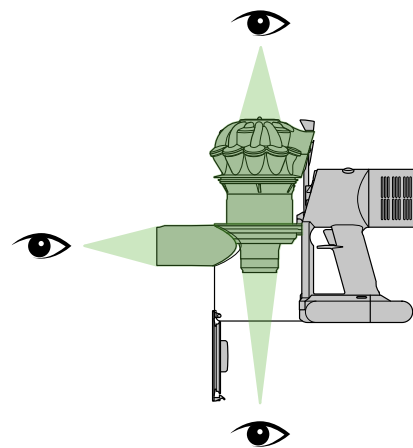



# Filter A wassen

## Het filter verwijderen

Til het filter uit de cycloon.

Tik tegen de zijkant om overtollig stof en vuil te verwijderen.

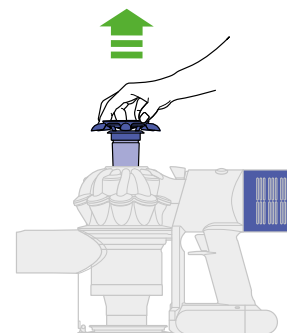

## Het filter wassen

Houd het open uiteinde van het filter onder de kraan tot het uitstromende water helder is.

Draai het filter ondersteboven en klop hem uit om overtollig water te verwijderen.

Laat water over de buitenkant van het filter stromen tot het water helder is.

Knijp hem uit met beide handen om overtollig water te verwijderen.

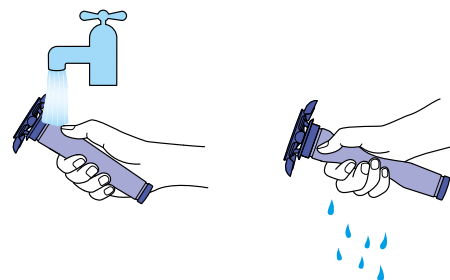

## Het filter drogen

Laat het filter ten minste 24 uur op een warme, goed geventileerde plaats drogen.

Droog het filter niet in een droger of in de buurt van open vuur.

Belangrijk: het filter moet volledig droog zijn voordat je het terugplaatst in het apparaat. Het apparaat kan beschadigd raken als het wordt gebruikt met een vochtig filter.

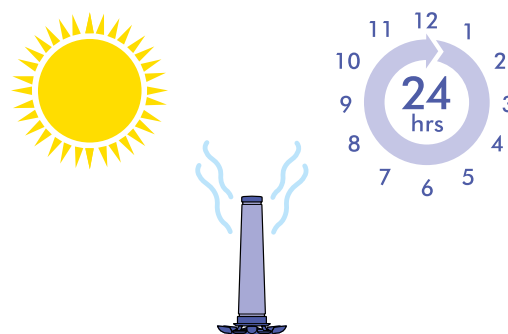

## Het filter terugplaatsen

Lijn de pijl boven op het filter uit met het ontgrendelingshendeltje van het stofreservoir.

Druk hem omlaag totdat hij stevig vastzit.

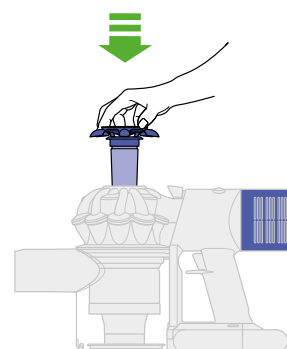

# Filter B wassen

## Het filter van het apparaat draaien

Draai het filter naar links en trek het van het apparaat.

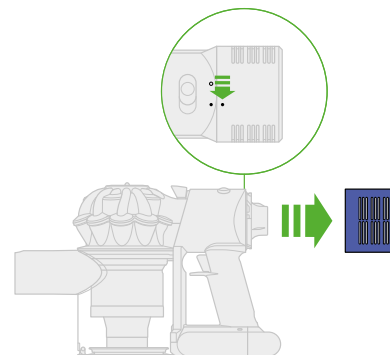

## Het filter wassen

Was de binnenkant van het filter onder koud stromend water en draai het filter daarbij rond zodat de hele binnenkant schoon wordt.

Herhaal dit totdat het uitstromende water helder is.

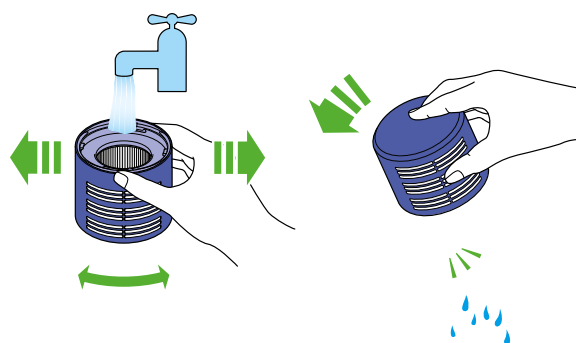

## Water uit het filter schudden

Maak het filter leeg en schud stevig met het filter om overtollig water te verwijderen.

Blijf schudden totdat er geen water meer uit het filter komt.

## Het filter drogen

Leg het filter te drogen met het open einde omhoog.

Laat het filter ten minste 24 uur op een warme, goed geventileerde plaats drogen.

Droog het filter niet in een droger of in de buurt van open vuur.

Belangrijk: het filter moet volledig droog zijn voordat je het terugplaatst in het apparaat. Het apparaat kan beschadigd raken als het wordt gebruikt met een vochtig filter.

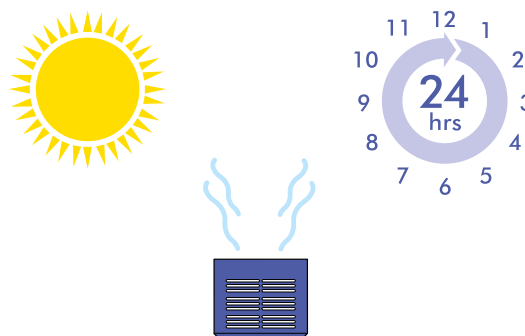

## Het filter vervangen

Plaats het filter op het apparaat, uitgelijnd in de open positie.

Draai rechtsom tot het op zijn plaats vastklikt.

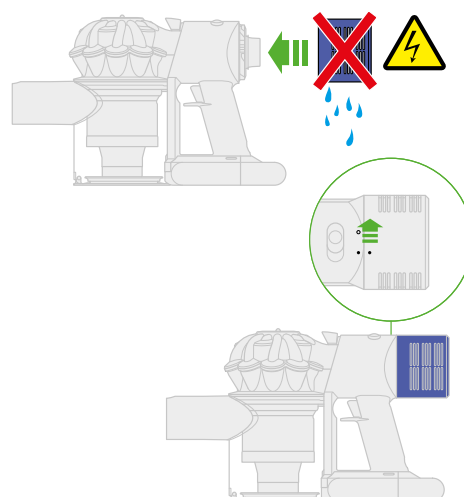

# Blokkades uit de Motorbar™ vloerzuigmond verwijderen

De borstel van de Motorbar™ vloerzuigmond is niet wasbaar. Voor een optimale werking moet je de borstel regelmatig controleren en blokkades verwijderen.

Zorg dat het apparaat niet is aangesloten op de oplader voordat je onderhoud pleegt en raak de knop niet aan.



## De borstel verwijderen

Leg geen onderdelen in de vaatwasser en gebruik geen schoonmaakmiddelen, poetsmiddelen of luchtverfrissers.

Druk op de ontgrendelingsknop van de vloerzuigmond aan de kant van de steel. Zet de vloerzuigmond ondersteboven.

Gebruik een munt om de afdekkap te ontgrendelen.

Draai de afdekkap en verwijder hem van de borstel. De afdekkap niet wassen.

Schuif de borstel van de vloerzuigmond.

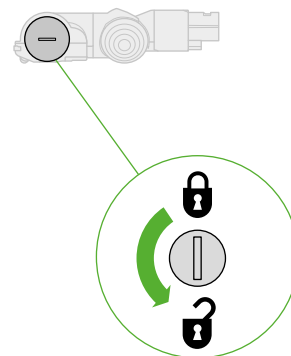

## Controleren op blokkades

Verwijder het vuil van de borstel.

Controleer de binnenzijde van de vloerzuigmond en verwijder vuil en blokkades.

De Motorbar™ vloerzuigmond en de borstel zijn niet wasbaar. Veeg schoon met een vochtige, pluisvrije doek.

## De borstel terugplaatsen

Duw de afdekkap weer op de borstel en schuif deze weer op de vloerzuigmond.

Draai de afdekkap in de vergrendelde stand (rechtsom).

De vloerzuigmond is niet wasbaar en mag alleen worden schoongemaakt met een vochtige, pluisvrije doek.

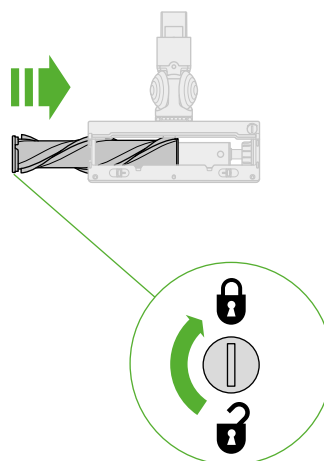

# Blokkades uit de schroefvormige klitvrije borstel verwijderen

De schroefvormige klitvrije borstel is niet voorzien van een wasbare borstel. Voor een optimale werking moet je de borstel regelmatig controleren en blokkades verwijderen.

Zorg dat het apparaat niet is aangesloten op de oplader voordat je onderhoud pleegt en raak de knop niet aan.

## De afdekking en de borstel verwijderen

Verwijder de schroefvormige klitvrije borstel van de steel of het apparaat.

Duw de voetplaat open. Duw de rode hendel omlaag om de behuizing van de vloerzuigmond te ontgrendelen.

Trek de afdekking van de vloerzuigmond van de behuizing van het hulpstuk.

## Controleren op blokkades

Trek stevig aan de borstel om hem van de stofzuigerbehuizing te verwijderen.

Controleer op blokkades en verwijder ze van alle drie de onderdelen van de schroefvormige klitvrije borstel.

De schroefvormige klitvrije borstel is niet wasbaar. Veeg schoon met een vochtige, pluisvrije doek.

Leg geen onderdelen in de vaatwasser en gebruik geen schoonmaakmiddelen, poetsmiddelen of luchtverfrissers.

## Schroefvormige klitvrije borstel terugplaatsen

Plaats de borstel weer terug en druk hem stevig aan totdat hij vastklikt.

Controleer of de rode vergrendelingshendel in de vergrendelde stand is. Lijn de behuizing van de vloerzuigmond uit met de geleider op de stofzuigerbehuizing. Druk hem stevig aan totdat hij vastklikt.

Duw de rode hendel omhoog totdat deze vastklikt en duw de onderplaat weer op zijn plek.

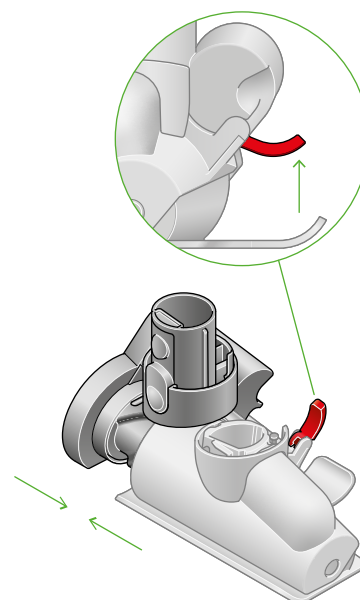
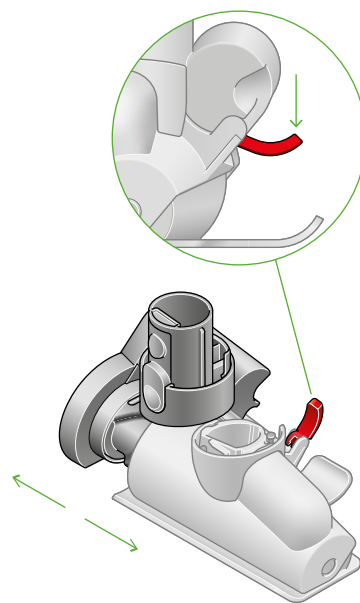

# De borstel van de Fluffy™ vloerzuigmond wassen

De borstel van de Fluffy™ vloerzuigmond is wasbaar. Voor een optimale werking moet je de borstel regelmatig controleren en wassen.

Zorg dat het apparaat niet is aangesloten op de oplader voordat je onderhoud pleegt en raak de knop niet aan.

## De borstel verwijderen

Leg geen onderdelen in de vaatwasser en gebruik geen schoonmaakmiddelen, poetsmiddelen of luchtverfrissers.

Druk op de ontgrendelingsknop van de vloerzuigmond aan de kant van de steel. Zet de vloerzuigmond ondersteboven.

Duw de afdekkap helemaal omhoog en trek de borstel uit de vloerzuigmond.

Verwijder de afdekkap van de borstel. De afdekkap niet wassen.

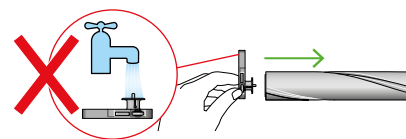
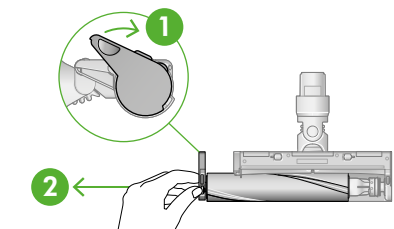

## Was de borstel en laat hem drogen

Houd de borstel onder stromend water en veeg pluizen of vuil voorzichtig weg.

Verwijder overtollig water. Volg met je hand de borstel omlaag om het water eruit te knijpen.

Zet de borstel rechtop, met het gesloten uiteinde omhoog. Laat ten minste 24 uur volledig drogen.

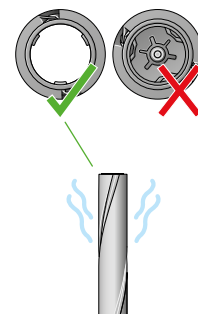

## De borstel terugplaatsen

Controleer of de borstel volledig droog is alvorens deze terug te plaatsen.

Bevestig de afdekkap weer op de borstel.

Schuif de borstel in de vloerzuigmond. Duw de afdekkap weer in de gesloten stand.

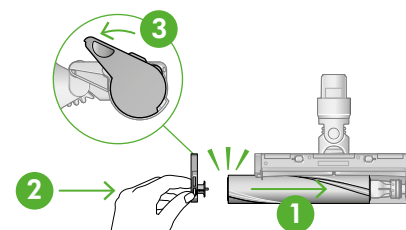

# De accessoires reinigen

Leg geen onderdelen in de vaatwasser en gebruik geen schoonmaakmiddelen, poetsmiddelen of luchtverfrissers.

Maak ze schoon met een vochtige, pluisvrije doek, zonder het uiteinde met de aansluiting aan te raken.

Gebruik de accessoires pas nadat ze volledig droog zijn.



Combinatie-accessoire



Kierenzuiger

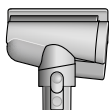

Haar schroef accessoire

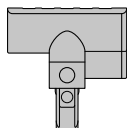

Gemotoriseerde miniborstel



Zachte afstofborstel



Borstel voor hardnekkig vuil

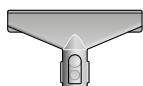

Stoffen- en matrasborstel



Verlengslang

# Het apparaat onderhouden

Voor een optimale werking van het apparaat is het belangrijk dat je het regelmatig reinigt en op blokkades controleert.

## **Het apparaat onderhouden**

Als het apparaat stoffig is, kun je het schoonmaken met een vochtig, pluisvrij doekje.

Controleer op blokkades in de vloerzuigmond, de accessoires en de behuizing van het apparaat.

Was het filter regelmatig en laat het volledig drogen.

Gebruik geen schoonmaak- of poetsmiddelen om het apparaat schoon te maken.

## **De accu onderhouden**

Gebruik de hoge zuigkrachtmodus voor de beste werking en de langste gebruiksduur van de accu.

Het apparaat werkt niet en laadt niet op als de omgevingstemperatuur lager is dan 5°C. Dit is bedoeld om de motor en de accu te beschermen.

## **Serienummers**

Je kunt het apparaat registreren met het serienummer op de onderkant van het apparaat.

Je vindt de serienummers op het apparaat, de accu en de oplader. Registreer het apparaat met behulp van het serienummer.