

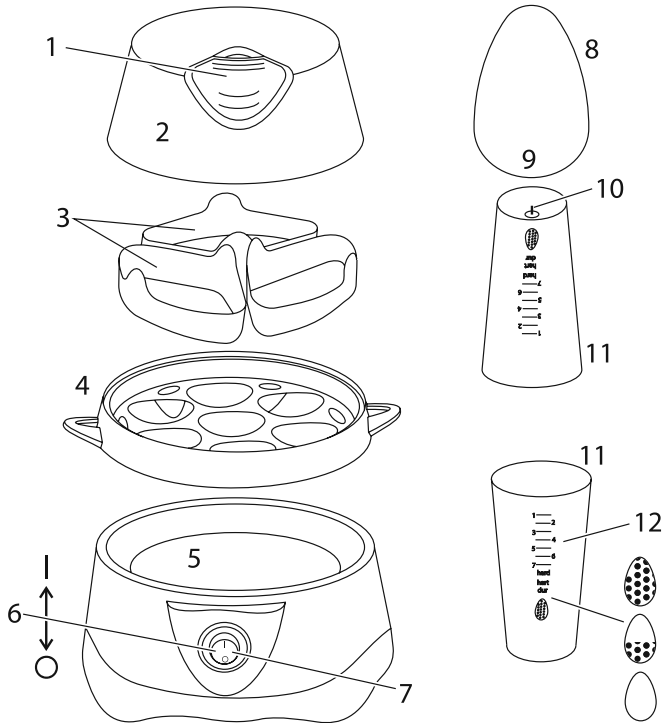

Russell Hobbs



instructions	2	instructies	8
Bedienungsanleitung	4	istruzioni per l'uso	10
mode d'emploi	6	instrucciones	12



Read the instructions and keep them safe. If you pass the appliance on, pass on the instructions too. Remove all packaging, but keep it till you know the appliance works.

important safeguards

Follow basic safety precautions, including:

- 1 This appliance must only be used by or under the supervision of a responsible adult. Use and store the appliance out of reach of children.
- 2 Don't put the appliance in liquid, don't use it in a bathroom, near water, or outdoors.
- 3 Don't touch hot surfaces (e.g. body, reservoir).
- 4 Keep the appliance and cable away from the edges of worktops and out of reach of children.
- 5 Take care not to injure yourself or anyone else with the egg pricker – it's sharp.
- 6 This appliance must not be operated by an external timer or remote control system.
- 7 Let the appliance cool for about 10 minutes before adding water or re-using, to avoid spitting.
- 8 Don't use accessories or attachments other than those we supply.
- 9 Don't use the appliance for any purpose other than those described in these instructions.
- 10 Don't use the appliance if it's damaged or malfunctions.
- 11 If the cable is damaged, it must be replaced by the manufacturer, its service agent, or someone similarly qualified, in order to avoid hazard.



household use only

how it works

You can boil from 1 to 7 eggs, though we don't recommend boiling less than 4 eggs at once, as this will take a long time. You can poach 1, 2, or 3 eggs.

When the reservoir boils dry, a buzzer sounds, and your eggs are ready.

drawings

1 handle	on	10 egg pricker
2 lid	6 switch	11 measuring jug
3 poachers	○ off	12 number of eggs
4 rack	7 light	⊕ hard
5 reservoir	8 egg	⊕ medium
	9 big end	○ soft

preparation

- 1 Sit the appliance on a stable, level, heat-resistant surface.
- 2 Check that the switch is off – move it to ○.
- 3 Put the plug into the power socket.
- 4 Remove the lid.
- 5 Put the rack on top of the reservoir.
- 6 Use the jug to measure the water.
- 7 There are three sets of measures, for hard, medium, or soft eggs.
- 8 Each set of measures is marked from 1-7 eggs.
- 9 Choose the type of egg (hard ⊕, medium ⊕, soft ○) and number of eggs (1-7), and fill the jug to the correct mark.
- 10 Pour the water through the rack, into the reservoir.

boiled eggs

- 11 Use the egg pricker on the bottom of the jug to prick the big end of each egg. Sit the eggs – big end down – on the rack.

poached eggs

- 12 Sit one, two, or three poachers on top of the rack, one poacher for each egg. If you're poaching one or two eggs, don't fit the unused poacher(s).
- 13 Crack one egg into each poacher.

start

- 14 Fit the lid.
- 15 Move the switch to |. The light will glow.
- 16 Wait till the buzzer sounds.
- 17 Move the switch to ○. The light will go out.

serve the eggs

caution steam and hot air will escape when you lift the lid

- 18 Use your thumb and forefinger to grip the lid by the handle.
- 19 Tilt the lid to keep the steam and hot air away from your fingers, and lift it off.
- 20 Use oven gloves to remove the boiled eggs or the poachers from the rack.

care and maintenance

- 21 Unplug the appliance and let it cool down before cleaning or storing away.
- 22 Clean the outside surfaces of the appliance with a damp cloth.
- 23 Don't use washing-up liquid in the reservoir. It may leave a residue that taints your eggs.
- 24 You may clean the lid, rack and poachers in warm soapy water. Rinse thoroughly afterwards, to remove all traces of soap.
- 25 Don't put any part of the appliance in a dishwasher.

wheelie bin symbol

To avoid environmental and health problems due to hazardous substances in electrical and electronic goods, appliances marked with this symbol mustn't be disposed of with unsorted municipal waste, but recovered, reused, or recycled.



Lesen Sie die Bedienungsanleitung und bewahren Sie diese gut auf. Wenn Sie das Gerät weitergeben, geben Sie bitte auch die Bedienungsanleitung weiter. Entfernen Sie alle Verpackungsmaterialien, aber heben Sie diese auf, bis Sie sicher sind, dass das Gerät funktioniert.

Wichtige Sicherheitshinweise

Beachten Sie bitte folgende grundlegende Vorsichtsmaßnahmen:

- 1 Dieses Gerät ist nur von einem oder unter der Aufsicht eines verantwortungsvollen Erwachsenen zu benutzen. Das Gerät darf nur außer Reichweite von Kindern benutzt bzw. aufbewahrt werden.
- 2 Gerät keinesfalls in Flüssigkeit tauchen, in einem Badezimmer, nahe Wasser oder im Freien benutzen.
- 3 Die heißen Flächen (z.B. den Korpus oder die Kochmulde) nicht berühren
- 4 Gerät und Kabel sollten sich daher nicht zu nah am Rand der Arbeitsfläche und außerhalb der Reichweite von Kindern befinden.
- 5 Seien Sie vorsichtig mit der Eiernadel. Diese ist sehr scharf und Sie könnten sich oder andere Personen verletzen.
- 6 Dieses Gerät darf nicht mit einem externen Timer oder einer Fernsteuerung bedient werden.
- 7 Lassen Sie das Gerät für ca. 10 Minuten abkühlen bevor Sie Wasser zugeben oder das Gerät wieder benutzen, um Wasserspritzen zu verhindern.
- 8 Bitte keine Zubehörteile oder Aufsätze verwenden, die nicht von uns geliefert wurden.
- 9 Benutzen Sie das Gerät ausschließlich zu den in diesen Anweisungen beschriebenen Zwecken.
- 10 Benutzen Sie das Gerät keinesfalls, wenn es beschädigt ist oder Fehlfunktionen zeigt.
- 11 Weist das Kabel Beschädigungen auf, muss es vom Hersteller, einer Wartungsververtretung des Herstellers oder einer qualifizierten Fachkraft ersetzt werden, um eine mögliche Gefährdung auszuschließen.



Nur für den Gebrauch im Haushalt geeignet

Wie das Gerät funktioniert

Sie können 1-7 Eier kochen, wobei wir darauf hinweisen wollen, dass Sie nicht weniger als 4 Eier auf einmal kochen sollten, da dies sehr lange dauern wird. Sie können bis zu 3 Eier gleichzeitig poschieren.

Wenn das Wasser im Behälter verkocht ist ertönt ein Geräusch und Ihre Eier sind fertig.

Vorbereitung

- 1 Gerät auf eine stabile, ebene, hitzefeste Oberfläche stellen.
- 2 Vergewissern Sie sich, dass der Schalter ausgeschaltet ist – schalten Sie ihn auf ○.
- 3 Gerätenetzstecker in die Steckdose stecken.
- 4 Nehmen Sie den Deckel ab.
- 5 Setzen Sie die Halterung für die Eier auf die Mulde des Eierkochers.
- 6 Benutzen Sie den Messbecher um das Wasser abzumessen.
- 7 Es sind drei Messeinstellungen auf dem Becher für harte, mittel und weiche Eier.
- 8 Jede Messeinstellung ist von 1-7 Eiern gekennzeichnet.
- 9 Wählen Sie den Kochgrad des Eis (hart ☺, mittel ☹, weich ○) und die Anzahl der Eier (1-7) und füllen Sie den Messbecher bis zur korrekten Stelle.
- 10 Füllen Sie das Wasser durch die Halterung in den Behälter.

Gekochte Eier

- 11 Benutzen Sie die Eiernadel am Ende des Messbechers um das jeweilige Ei am breiten Ende einzustechen. Setzen Sie die Eier, mit dem breiten Ende nach unten, in die Eihalterung.

Zeichnungen

1 Griff

2 Deckel

3 Poschierschale

4 Halterung

5 Tank

| ein

6 Schalter

○ aus

7 Kontrolllampe

8 Ei

9 breiten Ende

10 Eiernadel

11 Messbecher

12 Anzahl der Eier

● hart

● mittel

○ weich

Poschierte Eier

- 12 Setzen Sie bis zu drei Eier in die Eihalterung, jedes Ei in einen Poschierschale. Wenn Sie nur 1 oder 2 Eier poschieren möchten, verwenden Sie die übrigen Poschierschalen nicht.
- 13 Schlagen Sie ein Ei auf und legen Sie es in den Poschierschalen.

Start

- 14 Schließen Sie den Deckel.
- 15 Den Schalter drücken auf |. Die Kontrolllampe leuchtet.
- 16 Warten Sie bis ein Signal ertönt.
- 17 Den Schalter drücken auf ○. Die Kontrolllampe erlischt.

Servieren der Eier

Vorsicht Dampf und heiße Luft könnte austreten, wenn Sie den Deckel öffnen.

- 18 Benutzen Sie Ihren Daumen und Zeigefinger um Griff am Deckel zu greifen.
- 19 Kippen Sie den Deckel weg vom Ihren Fingern um dem austretendem Dampf zu entweichen und öffnen Sie dann den Deckel.
- 20 Benutzen Sie Topfhandschuhe um die (poschierten) Eier aus dem Behälter zu entnehmen.

Pflege und Instandhaltung

- 21 Ziehen Sie den Netzstecker und lassen Sie das Gerät abkühlen bevor Sie es Säubern oder Wegstellen.
- 22 Reinigen Sie die äußeren Oberflächen des Geräts, mit einem feuchten Tuch.
- 23 Benutzen Sie kein Abspülmittel im Behälter. Rückstände könnten Flecken auf den Eiern hinterlassen.
- 24 Sie können den Deckel, die Eihalterung und die Poschierschalen im warmen Seifenwasser waschen. Gründlich abwaschen, sodass keine Seifenreste mehr vorhanden sind.
- 25 Das Grundgerät und seine Einzelteile dürfen nicht in einer Spülmaschine gereinigt werden.

Mülltonnen Symbol

Um Umwelt- und Gesundheitsprobleme, hervorgerufen durch gefährliche Stoffe in elektrischen und elektronischen Waren, zu vermeiden, dürfen Geräte, die dieses Symbol tragen nicht mit dem normalen Hausmüll entsorgt werden, sondern müssen wiederaufbereitet, weiter genutzt oder recycled werden.



Lisez les instructions et gardez-les. Si vous redistribuez l'appareil, n'oubliez pas la notice. Retirez l'emballage, mais gardez-le le temps de vérifier l'état de l'appareil.

précautions importantes

Prenez des précautions essentielles comme:

- 1 Cet appareil doit uniquement être utilisé par ou sous la supervision d'un adulte responsable. Utilisez et rangez l'appareil hors de portée des enfants.
- 2 N'immergez pas l'appareil dans un liquide, ne l'utilisez pas dans une salle de bains, à proximité d'une source d'eau ou à l'extérieur.
- 3 Ne pas toucher les surfaces chaudes (p. ex. carcasse, réservoir).
- 4 Tenez l'appareil et le câble loin des bords des surfaces de travail et hors de portée des enfants.
- 5 Veillez à éviter toute blessure causée par le perforateur d'œuf – il est acéré.
- 6 Cet appareil ne doit pas être utilisé avec un minuteur externe ou un système de contrôle à distance.
- 7 Laissez l'appareil refroidir au moins 10 minutes avant de rajouter de l'eau ou de le réutiliser afin d'éviter toute projection.
- 8 N'adaptez pas d'accessoires autres que ceux fournis.
- 9 N'utilisez pas l'appareil à d'autres fins que celles décrites dans ce mode d'emploi.
- 10 N'utilisez pas l'appareil s'il est endommagé ou s'il ne fonctionne pas correctement.
- 11 Si le câble est abîmé, vous devez le faire remplacer par le fabricant, un de ses techniciens agréés ou une personne également qualifiée, pour éviter tout danger.



pour un usage domestique uniquement

comment cela fonctionne

Vous pouvez cuire entre 1 et 7 œufs, mais nous ne vous recommandons pas de cuire moins de 4 œufs à la fois, étant donné que cela va prendre longtemps. Vous pouvez pocher 1, 2 ou 3 œufs. Lorsque l'eau du réservoir s'est évaporée par ébullition, une alarme retentit pour indiquer que vos œufs sont prêts.

préparation

- 1 Posez l'appareil sur une surface stable, à niveau et résistante à la chaleur, près d'une prise d'alimentation.
- 2 Vérifiez que l'interrupteur est éteint. Placez le sur ○.
- 3 Branchez la prise sur le secteur.
- 4 Retirez le couvercle.
- 5 Placer le support sur la partie supérieure du réservoir.
- 6 Utiliser le verre mesureur pour mesurer l'eau.
- 7 Il y a trois séries de mesure pour les œufs : dur, médium ou mou.
- 8 Chacune de ces mesures est indiquée pour 1 à 7 œufs.
- 9 Choisissez le type de cuisson souhaitée (dur ☺, médium ☻, mou ○) et le nombre d'œufs (1-7), puis remplissez le verre jusqu'à la mesure correcte.
- 10 Versez l'eau dans le réservoir, au travers du support.

œufs cuits

- 11 Utilisez le perforateur d'œuf situé à la base du verre pour percer la base de chaque œuf. Placez les œufs sur le support, avec la base de l'œuf posée sur la partie inférieure.

œufs pochés

- 12 Placer une, deux ou trois pocheuses sur la partie supérieure du support, une pocheuse par œuf. Si vous souhaitez pocher un ou deux œufs, n'installez pas la/les pocheuse(s) non utilisée(s).
- 13 Casser un œuf dans chacune des pocheuses.

schémas

1 poignée	marche	10 perforateur d'œuf
2 couvercle	6 interrupteur	11 verre mesureur
3 pocheuses	○ arrêt	12 nombre d'œufs
4 support	7 lumière	☉ dur
5 réservoir	8 œuf	☉ médium
	9 base	○ mou

commencez

- 14 Installez le couvercle.
- 15 Placez l'interrupteur sur |. La lumière s'allume.
- 16 Attendez la sonnerie de l'alarme.
- 17 Placez l'interrupteur sur ○. La lumière va s'éteindre.

servir les œufs

attention de la vapeur et de l'air chaud vont s'échapper lorsque vous levez le couvercle

- 18 Utilisez votre pouce et votre index pour saisir le couvercle par la poignée.
- 19 Faites basculer le couvercle afin d'éloigner la vapeur et l'air chaud de vos doigts et soulevez-le.
- 20 Utilisez des gants de cuisine pour retirer les œufs cuits ou les pocheuses du support.

soins et entretien

- 21 Débranchez l'appareil et laissez-le refroidir avant de le nettoyer ou de le ranger.
- 22 Nettoyez l'extérieur de l'appareil avec un chiffon humide.
- 23 N'utilisez pas de détergent pour nettoyer le réservoir. Ce type de produit pourrait laisser des résidus qui teinteraient les œufs.
- 24 Vous pouvez nettoyer le couvercle, le support et les pocheuses dans de l'eau chaude savonneuse. Rincez ensuite soigneusement afin d'éliminer toute trace de détergent.
- 25 Aucun élément de la cafetière ne doit être lavé au lave-vaisselle.

symbole poubelle barrée

Ce symbole signifie que l'appareil ne doit pas être jeté avec les autres déchets et qu'il fera l'objet d'une collecte sélective en vue de sa réutilisation, de son recyclage ou de sa valorisation. S'il contient des substances susceptibles de nuire à l'environnement, celles-ci seront éliminées ou neutralisées.



Lees de instructies en bewaar ze op een veilige plaats. Als u het apparaat aan iemand doorgeeft, geeft u dan ook de instructies mee door. Verwijder alle verpakkingsonderdelen, maar gooi ze pas weg als u zeker weet dat het apparaat goed functioneert.

belangrijke veiligheidsmaatregelen

Volg de gebruikelijke veiligheidsmaatregelen, zoals:

- 1 Dit apparaat mag uitsluitend worden gebruikt door of onder toezicht van een volwassene. Het apparaat moet steeds buiten het bereik van kinderen gebruikt en opgeborgen worden.
- 2 Dit apparaat mag niet in vloeistoffen worden ondergedompeld of in de badkamer, in de buurt van water of in de open lucht worden gebruikt.
- 3 Raak hete oppervlakken niet aan (bijv. huis, reservoir).
- 4 Houd het apparaat, en het snoer weg van de rand van werkbladen en buiten bereik van kinderen.
- 5 Pas op dat u uzelf of iemand anders niet verwond met de eierprikker – deze is scherp.
- 6 Dit apparaat mag niet bediend worden met een externe timer of een bedieningsstelsel op afstand.
- 7 Laat het apparaat ongeveer 10 minuten afkoelen voor u water toevoegt of het apparaat opnieuw gebruikt om spatten te vermijden.
- 8 Gebruik alleen de bijgeleverde toebehoren of hulpstukken.
- 9 Gebruik het apparaat niet voor andere doeleinden dan degene die in deze gebruiksaanwijzing worden beschreven.
- 10 Gebruik het apparaat niet indien het beschadigd is of een defect vertoont.
- 11 Indien het snoer beschadigd is, moet het door de fabrikant, een technicus of een ander deskundige persoon vervangen worden om eventuele risico's te vermijden.







uitsluitend voor huishoudelijk gebruik

hoe werkt het

U kunt tussen 1 en 7 eieren koken, maar we raden niet aan om minder dan 4 eieren tegelijk te koken, omdat het anders erg lang duurt. U kunt 1, 2 of 3 eieren pocheren.

Als het reservoir droog kookt hoort u een zoemtoon en zijn uw eieren klaar.

voorbereiding

- 1 Zet het apparaat op een stabiele, vlakke, hittebestendige ondergrond.
- 2 Controleer dat de schakelaar uitgeschakeld is – draai de schakelaar op .
- 3 Steek de stekker in het stopcontact.
- 4 Verwijder het deksel.
- 5 Zet het rek boven op het reservoir.
- 6 Gebruik de maatbeker om het water af te meten.
- 7 Er zijn drie series maten, voor harde, medium of zachte eieren.
- 8 Elke set maten is voor 1-7 eieren afgemeten.
- 9 Kies het soort ei (hard , medium , zacht ) en het aantal eieren (1-7) en vul de kan tot het juiste merkteken.
- 10 Giet het water door het rek in het reservoir.

gekookte eieren

- 11 Gebruik de eierprikker op de bodem van de maatbeker om het dikke eind van elk ei door te prikken. Leg de eieren (met de dikke kant onder) op het rek.

gepocheerde eieren

- 12 Leg een, twee of drie pocheerders op het rek, een voor elk ei. Als u één of twee eieren pocheert, gebruik dan niet meer dan één of twee pocheerders niet.
- 13 Breek elk ei in een pocheerder.

afbeeldingen

- 1 handvat
- 2 deksel
- 3 pocheerders
- 4 rek
- 5 reservoir

- | aan
- 6 knop
- uit
- 7 lampje
- 8 ei
- 9 dikke einde

- 10 eierprikker
- 11 maatbeker
- 12 aantal eieren
- ☉ dur
- ☉ medium
- mollet

begin

- 14 Plaats het deksel terug.
- 15 Draai de schakelaar op |. Het lampje gaat aan.
- 16 Wacht tot u de zoemer hoort.
- 17 Draai de schakelaar op ○. Het lampje gaat uit.

de eieren opdienen

voorzichtig stoom en hete lucht ontsnappen als u het deksel optilt.

- 18 Gebruik uw duim en wijsvinger om het deksel bij de handgreep te pakken.
- 19 Kantel het deksel om de stoom en hete lucht uit de buurt van uw vingers te houden, en til het deksel op.
- 20 Gebruik ovenwanten om de gekookte of gepocheerde eieren van het rek af te halen.

zorg en onderhoud

- 21 Verwijder het apparaat uit het stopcontact en laat het afkoelen voor u het schoonmaakt en opbergt.
- 22 Maak de buitenzijden van het apparaat schoon met een vochtige doek.
- 23 Gebruik geen afwasmiddel in het reservoir. Dit kan resten achterlaten die uw eieren smaak of kleur geven.
- 24 U kunt het deksel, het rek en de pocheerders reinigen met warm zeepwater. Spoel goed om alle zeepsporen te verwijderen.
- 25 Plaats geen enkel onderdeel van het apparaat in de vaatwasmachine.

symbool van vuilcontainer

Om milieu- en gezondheidsproblemen als gevolg van gevaarlijke stoffen in elektrische en elektronische producten te vermijden, mogen apparaten met dit symbool niet worden weggegooid met niet-gesorteerd gemeentelijk afval, maar moeten ze worden teruggewonnen, opnieuw gebruikt of gerecycled.



Leggere attentamente le istruzioni e conservarle. Se l'apparecchio viene ceduto a terzi, passare anche le istruzioni. Rimuovere tutto il materiale d'imbballaggio, ma conservarlo fino a quando si è certi che l'apparecchio funzioni.

norme di sicurezza importanti

Osservare le precauzioni fondamentali di sicurezza, e in particolare quanto segue:

- 1 Questo apparecchio deve essere usato solo da un adulto responsabile, o sotto il suo controllo. Utilizzare e riporre l'apparecchio lontano dalla portata dei bambini.
- 2 Non immergere l'apparecchio in acqua; non utilizzarlo in bagno o vicino all'acqua e non utilizzarlo all'aperto.
- 3 Non toccare le superfici calde (es. corpo e serbatoio).
- 4 Tenere l'apparecchio e il cavo lontano dai bordi della superficie di lavoro, e lontano della portata dei bambini.
- 5 Stare attenti alla punta per aprire l'uovo: potreste farvi male o far male agli altri – è tagliente.
- 6 Questo apparecchio non deve essere azionato da un timer esterno o da un sistema telecomandato.
- 7 Lasciare raffreddare l'apparecchio per 10 minuti prima di aggiungere l'acqua o riutilizzare quella all'interno per evitare che eventuali schizzi caldi possano provocare scottature.
- 8 Montare sull'apparecchio solo gli accessori o gli elementi di corredo forniti.
- 9 Non usate l'apparecchio per usi diversi da quelli per i quali è stato progettato, che vengono descritti in questo manuale di istruzioni.
- 10 Non usare l'apparecchio se è danneggiato o funziona male.
- 11 Se il cavo è danneggiato, farlo cambiare dal fabbricante, dall'agente di servizio o da qualcun altro similmente qualificato, per evitare incidenti.







solo per uso domestico

come funziona

È possibile bollire da 1 a 7 uova, anche se consigliamo di non bollirne meno di 4 alla volta, in quanto si impiega molto tempo. È possibile cuocere in camicia 1, 2 o 3 uova.

Quando l'acqua nel serbatoio è evaporata per ebollizione, si accende un segnale acustico e le uova sono pronte.

preparazione

- 1 Posizionare l'apparecchio su una superficie stabile, piatta e resistente al calore.
- 2 Controllare che l'interruttore sia in posizione spento – posizionarlo su .
- 3 Inserire la spina nella presa di corrente.
- 4 Rimuovere il coperchio.
- 5 Collocare il cestello sul serbatoio.
- 6 Utilizzare il dosatore per misurare l'acqua.
- 7 Ci sono tre set di misurazione, per uova dure, medie o soffici.
- 8 Ogni set di misurazione è contrassegnato da 1-7 uova.
- 9 Scegliere il tipo di uovo (duro , medio , soffice ) e il numero di uova (da 1 a 7) e riempire il dosatore fino al segnale corretto.
- 10 Versare l'acqua attraverso il cestello nel serbatoio.

uova bollite

- 11 Utilizzare la punta per aprire l'uovo in alto sul dosatore per bucare la punta larga di ogni uovo. Posizionare le uova – con la punta larga in basso – sul cestello.

uova in camicia

- 12 Collocare uno, due o tre tegamini sopra il cestello, un tegamino per ogni uovo. Se si preparano solo uno o due uova, non montare il tegamino non utilizzato / i tegamini non utilizzati
- 13 Rompere un uovo in ogni tegamino.

immagini	acceso	10 punta per aprire l'uovo
1 manico	6 interruttore	11 dosatore
2 coperchio	○ spento	12 numero di uova
3 tegamini	7 spia luminosa	♁ duro
4 cestello	8 uovo	♁ medio
5 serbatoio	9 punta larga	○ soffice

avvio

- 14 Montare il coperchio.
- 15 Posizionare il pulsante su |. S'illumina ora la spia luminosa.
- 16 Aspettare fino a sentire il segnale acustico.
- 17 Posizionare l'interruttore su ○. La spia si spegne.

servire le uova

attenzione vapore e aria calda fuoriescono quando si solleva il coperchio.

- 18 Utilizzare pollice e indice per afferrare il coperchio dal manico.
- 19 Inclinare il coperchio per deviare vapore e aria calda dalle dita e toglierlo.
- 20 Utilizzare guanti da forno per rimuovere le uova bollite o in camicia dal cestello.

cura e manutenzione

- 21 Staccare la spina dalla presa di corrente e lasciare che l'apparecchio si raffreddi prima di pulirlo o di metterlo via.
- 22 Pulire le superfici esterne dell'apparecchio con un panno umido.
- 23 Non utilizzare detersivo liquido per piatti nel serbatoio. Può lasciare residui che restano nelle uova.
- 24 È possibile pulire il coperchio, il cestello e i tegamini in acqua calda e detersivo. Sciacquare con cura per rimuovere ogni traccia di detersivo.
- 25 Non mettere nessuna parte dell'apparecchio in lavastoviglie.

simbolo bidone della spazzatura su ruote

Per evitare danni all'ambiente e alla salute causati da sostanze pericolose delle parti elettriche ed elettroniche, gli apparecchi contrassegnati da questo simbolo non devono essere smaltiti con i rifiuti indifferenziati, ma recuperati, riutilizzati o riciclati.



Lea las instrucciones y guárdelas en un lugar seguro. Si da el aparato a otro, pase también las instrucciones. Quite todo el embalaje, y guárdelo hasta que sepa que el aparato funciona bien.

seguridad importante

Siga las precauciones básicas de seguridad, incluyendo:

- 1 Este aparato deberá ser usado por, o bajo la supervisión de un adulto responsable. Use y guarde el aparato fuera del alcance de los niños.
- 2 No ponga el aparato en líquido, no lo use en un cuarto de baño, cercano al agua, o al aire libre.
- 3 No toque las superficies calientes (por ejemplo, el cuerpo o el depósito).
- 4 Mantenga el aparato y el cable fuera de los bordes de las superficies de trabajo y fuera del alcance de los niños.
- 5 Procure no hacerse daño o no hacer daño a alguien con el perforador de huevos, ya que está afilado.
- 6 Este aparato no debe usarse con un temporizador externo o un sistema de control remoto.
- 7 Deje enfriar el aparato durante unos 10 minutos antes de añadir agua o usarlo otra vez, para prevenir che chisporrotee.
- 8 No ponga ningún otro acoplamiento o accesorio (recambio) que no haya sido adquirido del fabricante.
- 9 No use el aparato para ningún fin distinto a los descritos en estas instrucciones.
- 10 No use el aparato si está dañado o si no funciona bien.
- 11 Si el cable está dañado, éste deberá ser cambiado por el fabricante, su agente de servicio, o alguien con cualificación similar – para evitar peligro.



sólo para uso doméstico

cómo funciona

Se pueden cocer entre 1 y 7 huevos, aunque no se recomienda cocer menos de 4 huevos de una sola vez, ya que sería un proceso muy largo. Se pueden escalfar 1, 2 o 3 huevos.

Cuando se evapora el agua del depósito, sonará un timbre para avisarle de que los huevos están listos.

preparación

- 1 Ponga el aparato en una superficie estable, nivelada y resistente al calor.
- 2 Compruebe que el interruptor está pagado – muévelo a ○.
- 3 Enchufe el aparato en el enchufe hembra.
- 4 Saque la tapa.
- 5 Coloque la huevera encima del depósito.
- 6 Use la jarra para medir el agua.
- 7 Hay tres tipos de medida: para huevos duros, medios o pasados por agua.
- 8 Cada tipo de medida tiene marcas para 1-7 huevos.
- 9 Escoja el tipo de huevo que desee obtener (duro ☺, medio ☹, pasado por agua ○) y la cantidad de huevos (1-7) y llene la jarra hasta la marca adecuada.
- 10 Vierta el agua en el depósito a través de la huevera.

huevos cocidos

- 11 Perfore el extremo más ancho de cada huevo con el perforador de huevos situado en el fondo de la jarra. Coloque los huevos en la huevera con el extremo más ancho hacia abajo.

huevos escalfados

- 12 Coloque uno, dos o tres escalfadores encima de la huevera, un escalfador por cada huevo que desee escalfar. Si solo desea escalfar uno o dos huevos, no llene el o los escalfadores que no vaya a utilizar.
- 13 Casque un huevo en cada escalfador.

ilustraciones	encendido	10 perforador de huevos
1 asa	6 interruptor	11 jarra de medición
2 tapa	○ apagado	12 cantidad de huevos
3 escalfadores	7 luz	☉ duro
4 huevera	8 huevo	☉ medio
5 depósito	9 extremo más ancho	○ blando

inicie la cocción

- 14 Coloque la tapa.
- 15 Mueva el interruptor a |. Se iluminará la luz.
- 16 Espere a que suene el timbre.
- 17 Mueva el interruptor a ○. Se apagará la luz.

sirva los huevos

atención cuando abra la tapa, podría desprenderse aire y vapor caliente

- 18 Levante la tapa por el asa empleando los dedos índice y pulgar.
- 19 Saque la tapa inclinándola para mantener alejado el vapor y aire calientes.
- 20 Use guantes para extraer los huevos cocidos y los escalfadores de la huevera.

cuidado y mantenimiento

- 21 Desenchufe el aparato y déjelo enfriar antes de limpiarlo y guardarlo.
- 22 Limpie las superficies exteriores del aparato con un paño húmedo.
- 23 No utilice jabón lavavajillas para limpiar el depósito, ya que podría dejar residuos que podrían manchar los huevos.
- 24 Puede limpiar la tapa, la huevera y los escalfadores con agua caliente jabonosa, pero aclárelos con abundante agua para eliminar cualquier resto de jabón.
- 25 No ponga ninguna parte del aparato en el lavavajillas

símbolo de un contenedor con ruedas

Para evitar problemas medioambientales y de salud debido a las sustancias peligrosas con que se fabrican los productos eléctricos y electrónicos, los aparatos con este símbolo no se deben desechar junto con el resto de residuos municipales, sino que se deben recuperar, reutilizar o reciclar.



