

Treppenbeleuchtung

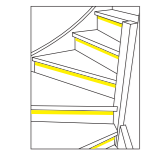

Handbuch für:

50 cm
Warmweiß
Helles Weiß

130 cm
Warmweiß
Helles Weiß

! Dieses Produkt ist nur für den Innenbereich bestimmt.
! Packen Sie zuerst alles aus und prüfen Sie, ob alle Teile vorhanden sind.

Teile



Anschlussdiagramm

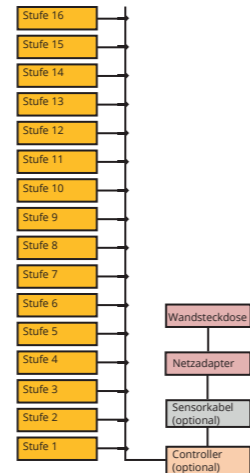

Optional

Fernbedienung und/oder Bewegungsmelder



T-stecker

Das Kabel auf dem LED-Streifen hat ein V+ und V- kabel.
Der V+ Draht ist mit einer gestrichelten Linie markiert (siehe Abb. 1).

Stellen Sie sicher, dass die Leitungen V+ und V- mit dem Stecker verbunden sind (siehe Abb. 1).
Die linke Seite des Steckers ist der - Anschluss und die rechte Seite der + Anschluss.

Klicken Sie den Stecker auf und stecken Sie die Drähte in die richtigen Löcher und drücken Sie den Stecker zu. Verwenden Sie dazu eine Zange.



Abb. 1

Installation der Treppenbeleuchtung

1. Bestimmen Sie die Position der LED-Streifen unter der Trittstufe.
Bohren Sie ein Loch (4 mm) neben dem Ledstrip in das senkrechte Teil der Stufe (Stoßfläche) auf der Seite des Kabels (siehe Abb. 2).

2. Ohne LED-Profil

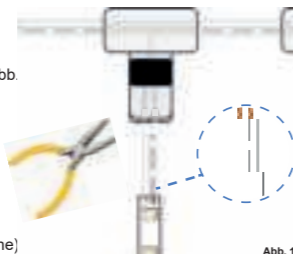
- Achten Sie darauf, dass die Oberfläche sauber, trocken und frei von öligen Substanzen ist.
- Schneiden Sie den LED-Streifen bei Bedarf an den Schnittlinien (Kupferbrücke) auf die richtige Länge zu.
- Entfernen Sie die Folie vom 3M-Klebeband und kleben Sie den LED-Streifen unter die Trittstufe.
- Ziehen Sie das Kabel durch das Loch in der Trittstufe nach hinten.
- Wiederholen Sie die Schritte 1 und 2 für jede Stufe.



Abb. 2

Mit LED-Profil

- Schneiden Sie den LED-Streifen bei Bedarf an den Schnittlinien (Kupferbrücke) auf die richtige Länge zu.
- Tun Sie dies auf der Seite ohne Kabel!
- Schneiden Sie das Profil (inklusive Abdeckung) mit einer Säge oder einem Cutter auf die gleiche Länge wie das LED-Band.
- Ziehen Sie das Kabel durch das Loch in der Stufe nach hinten.
- Befestigen Sie das Profil unter der Treppenstufe mit den Clips oder dem 3M-Klebeband (reinigen Sie die Oberfläche vorher).
- Wiederholen Sie die Schritte 1 und 2 für jede Stufe.

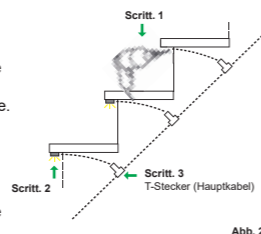

Abb. 3

3. Verbinden Sie alle Kabel an der Rückseite der Treppe mit den T-Stecker des Hauptkabels.
Achten Sie auf die Kabelmarkierungen! (Siehe Abb. 2).

4. Verbinden Sie das Verbindungskabel mit dem Controller (Fernbedienungsempfänger) und den Controller mit dem Netzadapter (siehe Abb. 3).

Oder verbinden Sie das Verbindungskabel direkt mit dem Netzadapter (wenn keine Fernbedienung gewählt ist).

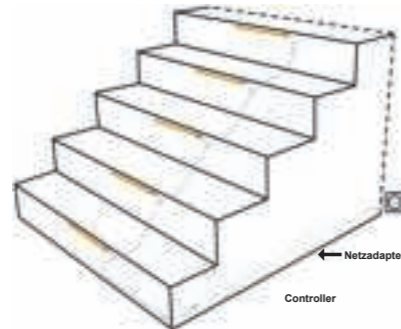
5. Stecken Sie zum Schluss den Netzadapter in die Wandsteckdose (siehe Abb. 3). Wenn Sie auch das optionale Sensorset gewählt haben, schließen Sie es zuletzt an. (Siehe dazu die mit dem Sensorset gelieferte Anleitung).

Fehlerbehebung

Wenn die Lampe am Adapter blinkt, bedeutet dies, dass irgendwo eine fehlerhafte Verbindung besteht. Gehen Sie wie folgt vor:

- Wenn die Lampe am Adapter blinkt, bedeutet dies, dass irgendwo eine fehlerhafte Verbindung besteht.
- Schließen Sie den Adapter an das Hauptkabel an, ohne Sensoren oder Dimmer dazwischen.
- Schließen Sie einen LED-Streifen an und testen Sie ihn.
- Wiederholen Sie dies alle paar LED-Streifen.
- Wenn die LED-Streifen nicht leuchten, sind die Drähte eines der zuletzt angeschlossenen LED-Streifen falsch angeschlossen.
- Vertauschen Sie die Anschlüsse des aktuell angeschlossenen Streifens und die LED-Streifen sollten wieder leuchten.
- Wenn Sie alle LED-Streifen funktionsfähig angeschlossen haben, schließen Sie den optionalen Dimmer zwischen dem Adapter und dem Hauptkabel an.
- Schließen Sie abschließend das Sensorkabel an (optional).

Staircase Lights

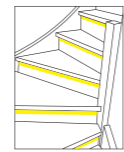

Manual for:

50 cm
Warm white
Bright white

130 cm
Warm white
Bright white

! This product is intended for indoor use only.
! Unpack everything first and check that all parts are present.

Contents

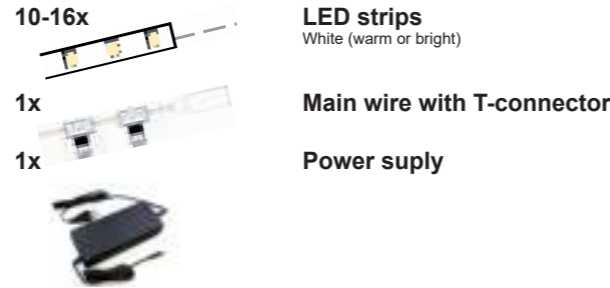

Optional

Remote control and /or motion sensor



T-plug

The cable on the LED strip has a V+ and V- wire.
The V+ wire is marked with a dashed line (see fig. 1).

Make sure the V+ and V- wires are connected to the plug (see fig. 1).
The left side of the connector is the - port and the right side is the + port.

Click the connector open and insert the wires into the correct holes and shut the plug with a pliers.

Installation diagram

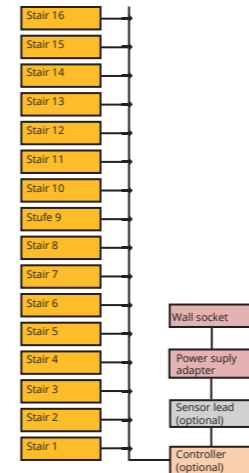

Installation staircaselighting

1. Define the position of the LED strip under the stair step.
Drill a hole (4 mm) next to the Ledstrip in the vertical part of the stair step on the side of the cable (see fig. 2).

2. Without LED profile

- Make sure the surface is clean and dry and free of oily substances.
- If needed, cut the LED strip to the correct length at the cut lines (copper bridge).
- Remove the foil from the 3M adhesive tape and stick the LED strip under the step.
- Pull the cable through the hole in the step backwards.
- Repeat steps 1 and 2 for each stage .

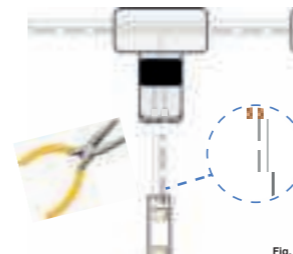

Fig. 1

With LED profile

- If needed, cut the LED strip to the correct length at the cut lines (copper bridge).
- Do this on the side without cables!
- Cut the profile (including cover) to the same length as the LED strip by using a saw or cutter.
- Pull the cable through the hole in the step backwards.
- Fix the profile under the stair tread with the clips or the 3M adhesive tape (clean the surface first).
- Repeat steps 1 and 2 for each stage .

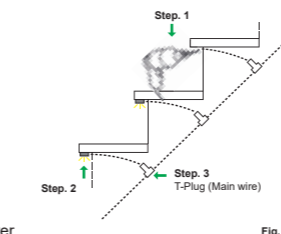

Fig. 2

3. Connect all cables at the back of the stairs to the T-connector of the main line. Pay attention to the cable markings (See fig. 2).

4. Connect the main line to the controller (remote control receiver) and connect the controller to the main adapter (See fig. 3).

Or connect the main line directly to the main adapter (if no remote control was chosen).

5. Finally plug the power supply adapter into the wall socket (see fig. 3).
If you have also chosen the optional sensor set, connect it at the end. (See the instructions supplied with the sensor set).

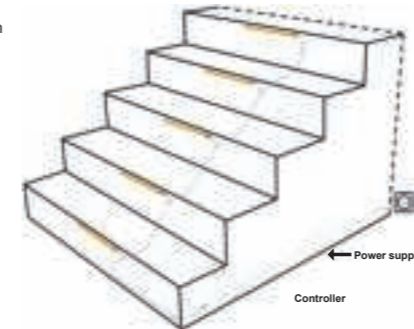

Fig. 3

Troubleshooting

If the light on the adapter is flashing, it means that there is a faulty connection somewhere. Please proceed as follows:

- Connect the adapter to the main cable without sensors or dimmer in between.
- Connect one LED strip and test it.
- Repeat this every few LED strips.
- Should the led strips not light up, the wires of one of the last connected led strips are wrongly connected.
- You reverse the connections of the currently connected strip, the LED strips should then light up again.
- When you have connected all the led strips in working order, connect the optional dimmer between the adapter and main cable.
- Finally, connect the sensor cable (optional).

Trapverlichting

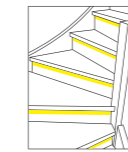

Handleiding voor:

50 cm
Warm wit
Helder wit

130 cm
Warm wit
Helder wit

! Dit product is uitsluitend bedoeld voor gebruik binnenshuis.
! Pak eerst alles uit en controleer of alle onderdelen aanwezig zijn.

Inhoud



Optioneel

Afstandsbediening en/of bewegingssensor

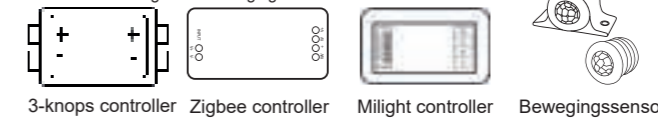

T-connector

De kabel op de LED strip heeft een V+ en V- kabel.
De V+ draad is gemarkeerd met een onderbroken lijn (zie fig. 1).

Zorg ervoor dat de V+ en V- draden zijn aangesloten op de stekker (zie fig. 1).
De linker kant van de connector is de - aansluiting en de rechter kant de + aansluiting.

Klik de connector open en steek de draden in de juiste gaten en sluit de stekker met een tang.

Aansluitschema

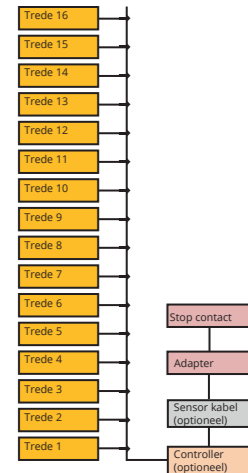

Installatie Trapverlichting

1. Bepaal de positie van de ledstrip onder de traprede. Boor aan de kant van het kabeltje een gaatje naast de ledstrip in het stootbord van de trap (zie fig.2).

2. Zonder ledprofiel

- Maak de ondergrond schoon en vetvrij.
- Knip de ledstrip desgewenst op de juiste lengte af op de knijplijntjes.
- Haal de folie van de 3M-tape en plak de ledstrip onder de traprede.
- Trek het kabeltje door het gaatje naar achter.
- Herhaal stap 1 en 2 voor iedere trede.

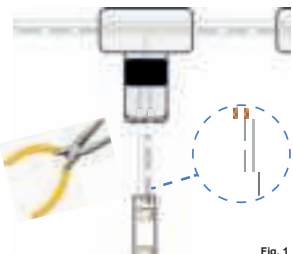

Fig. 1

Met ledprofiel

- Knip, indien nodig, de ledstrip op de juiste lengte af op het knijplijntje.
- Doe dit aan de zijde zonder kabeltje.
- Zaag het profiel met afdekkap op dezelfde lengte als de ledstrip.
- Voer het kabeltje door het gaatje in het stootbord.
- Zet het profiel vast met de klemmetjes of 3M-tape (maak ondergrond eerst schoon) onder de traprede.
- Herhaal stap 1 en 2 voor iedere trede.

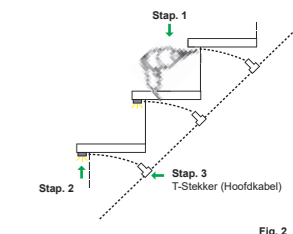

Fig. 2

3. Koppel alle kabeltjes aan de achterzijde van de trap aan de T-connectoren van de hoofdaansluitkabel.
Let op de kabel markeringen! (Zie fig. 2)

4. Koppel de aansluitkabel aan de controller (ontvanger afstandsbediening) en verbindt de controller met de adapter (zie fig.3).

Of koppel de aansluitkabel direct aan de adapter (indien er geen afstandsbediening is gekozen).

5. Steek tot slot de stekker van de adapter in het stopcontact (zie fig.3)
Indien u ook voor de optionele sensorset heeft gekozen, dan sluit u deze als laatste aan. (Zie hiervoor de meegeleverde handleiding bij de sensorset).

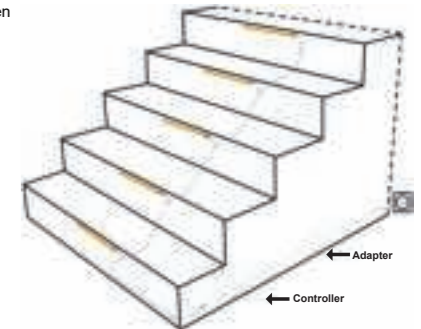

Fig. 3

Probleemoplossing

Wanneer het lampje op de adapter knippert houdt dat in dat er ergens een aansluiting niet goed zit. Ga als volgt te werk:

- Sluit de adapter aan op de hoofdkabel zonder sensoren of dimmer er tussen.
- Sluit één ledstrip aan en test deze.
- Herhaal dit elke paar ledstrips.
- Mocht de ledstrips niet branden, dan zijn de kabeltjes van een van de laatst aangesloten ledstrips verkeerd aangesloten.
- U draait de aansluitingen van de huidige aangesloten strip om, de ledstrips zouden dan weer moeten gaan branden.
- Wanneer u de ledstrips allemaal werkend heeft aangesloten, sluit u de optionele dimmer aan tussen de adapter en hoofdkabel.
- Sluit als laatste de sensorkabel (optioneel) aan.

Lumières d'escaliers

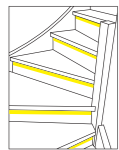

Manuel pour:

50 cm
Blanc chaud
Blanc brillant

130 cm
Blanc chaud
Blanc brillant

! Ce produit est destiné à un usage intérieur uniquement.
! Déballiez d'abord tout et vérifiez que toutes les pièces sont présentes.

Contenu

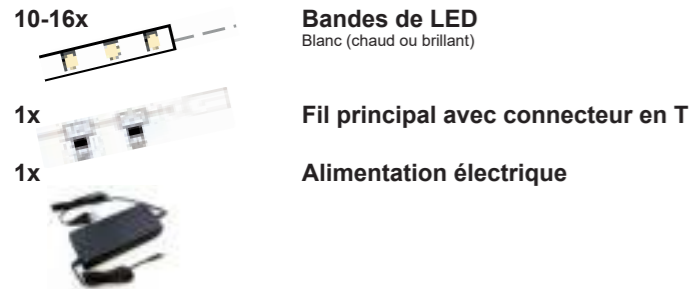

Optionnel



Schéma d'installation



Connecteur en T

- Le câble de la bande LED a un fil V+ et V-.
Le fil V+ est marqué d'une ligne pointillée (voir fig. 1).
- Assurez-vous que les fils V+ et V- sont connectés à la fiche (voir fig. 1).
Le côté gauche du connecteur est le port - et le côté droit est le port +.
- Cliquez sur le connecteur pour l'ouvrir et insérez les fils dans les trous appropriés.
trous appropriés et fermez le bouchon avec une pince.

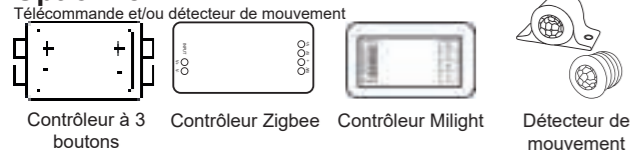
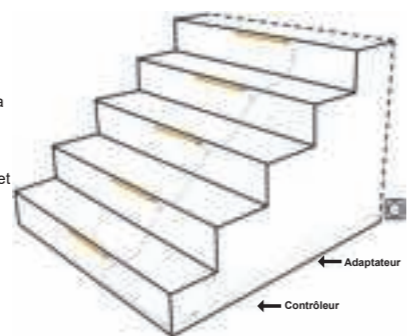
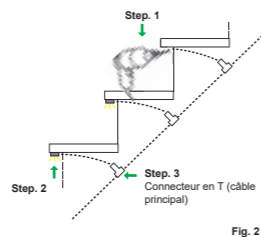
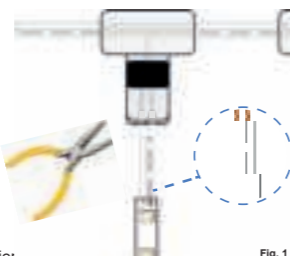
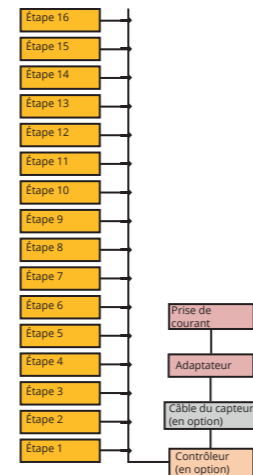
Installation de l'éclairage d'escalier

- Définir la position de la bande LED sous la marche d'escalier.
Percez un trou (4 mm) à côté de la bande LED dans la partie verticale de la marche d'escalier sur le côté du câble (voir fig. 2).
- Sans profilé LED**
 - Assurez-vous que la surface est propre, sèche et exempte de substances huileuses.
 - Si nécessaire, coupez la bande LED à la bonne longueur au niveau des lignes de coupe (pont de cuivre).
 - Retirez la feuille de la bande adhésive 3M et collez la bande de LED sous la marche.
 - Tirez le câble à travers le trou de la marche vers l'arrière.
 - Répétez les étapes 1 et 2 pour chaque étape.

Avec profilé LED

- Si nécessaire, coupez la bande de LED à la bonne longueur au niveau des lignes de coupe (pont de cuivre).
- Faites-le du côté sans câbles!
- Coupez le profilé (y compris le couvercle) à la même longueur que la bande de LED en utilisant une scie ou un cutter.
- Tirez le câble à travers le trou de la marche vers l'arrière.
- Fixez le profilé sous la marche d'escalier à l'aide des clips ou du ruban adhésif 3M (nettoyez d'abord la surface).
- Répétez les étapes 1 et 2 pour chaque étape.

- Connectez tous les câbles à l'arrière de l'escalier au connecteur en T de la ligne principale.
Faites attention aux marquages des câbles (voir fig.2).

- Connectez la ligne principale au contrôleur (récepteur de télécommande) et connectez le contrôleur à l'adaptateur principal (ee).
contrôleur à l'adaptateur principal (voir fig. 3).

Ou connectez la ligne principale directement à l'adaptateur principal (si aucune télécommande n'a été choisie).
(si aucune télécommande n'a été choisie).

- Enfin, branchez l'adaptateur d'alimentation dans la prise murale (voir fig. 3).
Si vous avez également choisi le jeu de capteurs en option, connectez-le à la fin.
(Voir les instructions fournies avec le jeu de capteurs).

Dépannage

Si le voyant de l'adaptateur clignote, cela signifie qu'il y a une connexion défectueuse quelque part. Veuillez procéder comme suit:

- Connectez l'adaptateur au câble principal sans capteurs ni variateur entre les deux.
- Connectez une bande de LED et testez-la.
- Répétez cette opération pour plusieurs bandes de LED.
- Si les bandes de LED ne s'allument pas, les fils de l'une des dernières bandes de LED connectées sont mal connectés.
- Inversez les connexions de la bande actuellement connectée, les bandes de DEL devraient alors s'allumer à nouveau.
- Lorsque vous avez connecté toutes les bandes de LED en ordre de marche, connectez le gradateur optionnel entre l'adaptateur et le câble principal.
- Enfin, connectez le câble du capteur (en option).



Rexlight
Rietveldweg 49D
5222 AP Den Bosch

Luces de la escalera



Manual para:

50 cm
Blanco cálido
Blanco brillante

130 cm
Blanco cálido
Blanco brillante

! Este producto está destinado a ser utilizado únicamente en interiores.
! Desembale todo primero y compruebe que todas las piezas están presentes.

Contenido

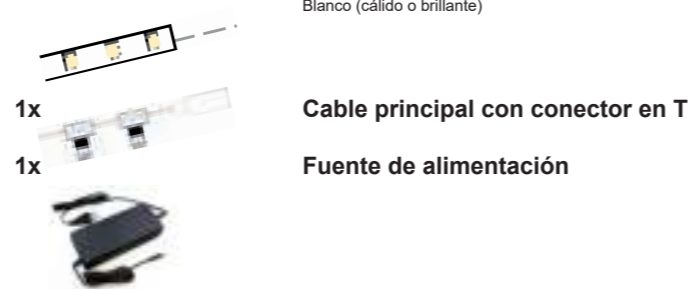

Opcional



Diagrama de instalación

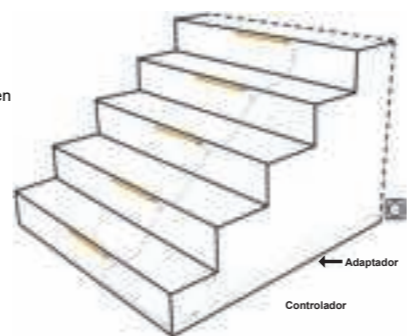
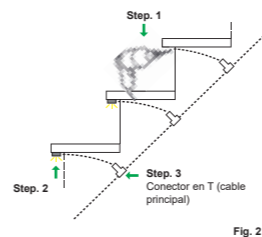
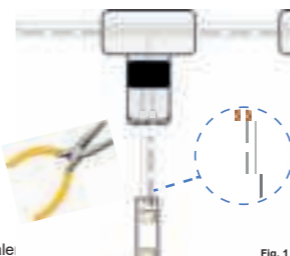
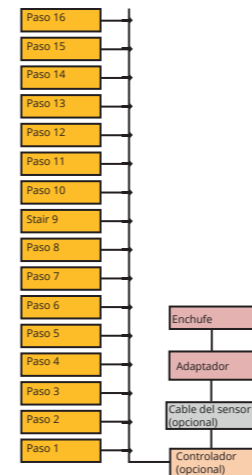

Enchufe en T

- El cable de la tira LED tiene un hilo V+ y otro V-.
El cable V+ está marcado con una línea discontinua (ver fig. 1).
- Asegúrese de que los cables V+ y V- están conectados al enchufe (véase la fig. 1).
El lado izquierdo del conector es el puerto - y el lado derecho es el puerto +.
- Abra el conector con un clic e inserte los cables en los agujeros correctos y cierre el enchufe con un alicate.

Instalación de la iluminación de escaleras

- Defina la posición de la tira de LEDs bajo el escalón de la escalera.
Perfore un agujero (4 mm) junto a la tira de LEDs en la parte vertical del peldaño de la escalera en el lado del cable (véase la figura 2).
- Sin perfil LED**
 - Asegúrese de que la superficie esté limpia y seca y sin sustancias aceitosas.
 - Si es necesario, corte la tira de LED a la longitud correcta en las líneas de corte (puente de cobre).
 - Retire la lámina de la cinta adhesiva 3M y pegue la tira de LEDs bajo el escalón.
 - Pase el cable por el agujero del peldaño hacia atrás.
 - Repita los pasos 1 y 2 para cada escalón.

Con perfil LED

- Si es necesario, corte la tira de LED a la longitud correcta en las líneas de corte (puente de cobre).
- Hágalo por el lado sin cables.
- Corte el perfil (incluida la cubierta) a la misma longitud que la tira de LED utilizando una sierra o un cutter.
- Pase el cable por el agujero del peldaño hacia atrás.
- Fije el perfil bajo el peldaño con los clips o la cinta adhesiva 3M (limpie primero la superficie).
- Repita los pasos 1 y 2 para cada etapa.

- Conecte todos los cables de la parte posterior de la escalera al conector en T de la línea principal. Preste atención a las marcas de los cables (Ver fig.2)

- Conecte la línea principal al controlador (receptor de control remoto) y conecte el controlador al adaptador principal (véase la fig. 3).

O conecte la línea principal directamente al adaptador principal (si no se ha elegido ningún mando a distancia).

- Por último, conecte el adaptador de alimentación a la toma de corriente (véase la fig. 3).
Si también ha elegido el juego de sensores opcional, conéctelo al final.
(Consulte las instrucciones suministradas con el juego de sensores).

Solución de problemas

Si la luz del adaptador parpadea, significa que hay una conexión defectuosa en alguna parte. Proceda de la siguiente manera:

- Conecte el adaptador al cable principal sin sensores ni regulador de intensidad entre ellos.
- Conecte una tira de LED y pruébela.
- Repita esta operación cada vez que se enciendan varias tiras de LED.
- Si las tiras led no se encienden, los cables de una de las últimas tiras led conectadas están mal conectados.
- Invierte las conexiones de la tira conectada en ese momento, las tiras de led deberían volver a encenderse.
- Cuando hayas conectado todas las tiras de leds en orden de funcionamiento, conecta el dimmer opcional entre el adaptador y el cable principal.
- Por último, conecta el cable del sensor (opcional).



Rexlight
Rietveldweg 49D
5222 AP Den Bosch

Luci per scale



Manuale per:

50 cm
Bianco caldo
Bianco brillante

130 cm
Bianco caldo
Bianco brillante

! Questo prodotto è destinato esclusivamente all'uso interno.
! Disimballare prima tutto e controllare che tutte le parti siano presenti.

Contenuto

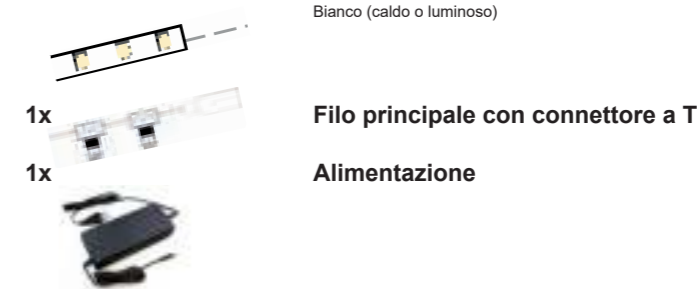

Opzionale



Schema di installazione

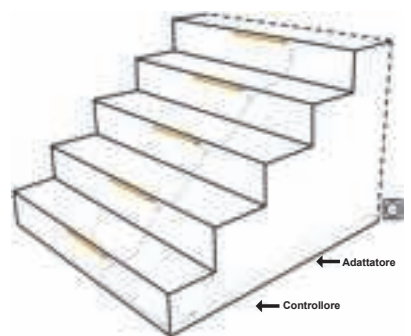
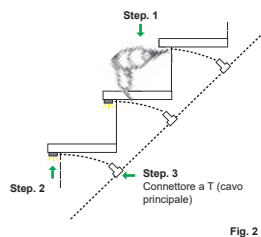
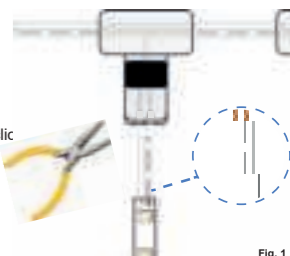
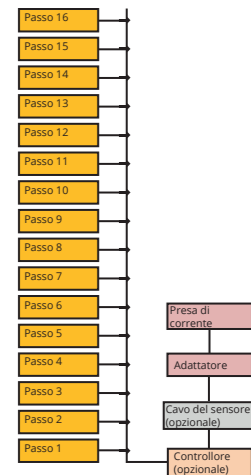

Connettore a T

- Il cavo della striscia LED ha un filo V+ e un filo V-.
Il filo V+ è contrassegnato da una linea tratteggiata (vedi fig. 1).
- Assicurarsi che i fili V+ e V- siano collegati alla spina (vedere fig. 1).
Il lato sinistro del connettore è la porta - e quello destro è la porta +.
- Aprire il connettore con un clic, inserire i fili nei fori corretti e chiudere il connettore con un clic con una pinza.

Installazione dell'illuminazione delle scale

- Definire la posizione della striscia LED sotto il gradino della scala.
Praticare un foro (4 mm) accanto alla striscia LED nella parte verticale del gradino sul lato del cavo (vedere fig. 2).
- Senza profilo LED**
 - Assicurarsi che la superficie sia pulita, asciutta e priva di sostanze oleose.
 - Se necessario, tagliare la striscia LED alla lunghezza corretta in corrispondenza delle linee di taglio (ponte di rame).
 - Rimuovere la pellicola dal nastro adesivo 3M e incollare la striscia LED sotto il gradino.
 - Far passare il cavo attraverso il foro nel gradino all'indietro.
 - Ripetere i passaggi 1 e 2 per ogni tappa.

Con profilo LED

- Se necessario, tagliare la striscia LED alla lunghezza corretta in corrispondenza delle linee di taglio (ponte di rame).
- Eseguiere questa operazione sul lato senza cavi!
- Tagliare il profilo (compreso il coperchio) alla stessa lunghezza della striscia LED utilizzando una sega o un cutter.
- Far passare il cavo attraverso il foro nel gradino all'indietro.
- Fissare il profilo sotto la pedata della scala con le clip o il nastro adesivo 3M (pulire prima la superficie).
- Ripetere le fasi 1 e 2 per ogni tappa.

- Collegare tutti i cavi sul retro delle scale al connettore a T della linea principale.
alle marcature dei cavi (vedere fig. 2).

- Collegare la linea principale al controller (ricevitore del telecomando) e collegare il controller all'adattatore principale (ee).
all'adattatore principale (vedi fig. 3).

Oppure collegare la linea principale direttamente all'adattatore principale (se non è stato scelto un telecomando).
(se non è stato scelto un telecomando).

- Infine, collegare l'adattatore di alimentazione alla presa di corrente (vedi fig. 3).
(vedi fig. 3).
Se si è scelto anche il set di sensori opzionale, collegarlo alla fine.
(Vedere le istruzioni fornite con il set di sensori).

Risoluzione dei problemi

Se la spia dell'adattatore lampeggia, significa che il collegamento è difettoso. Procedere come segue:

- Collegare l'adattatore al cavo principale senza sensori o dimmer in mezzo.
- Collegare una striscia LED e testarla.
- Ripetere l'operazione ogni poche strisce LED.
- Se le strisce LED non si accendono, i fili di una delle ultime strisce LED collegate sono collegati in modo errato.
- Invertire i collegamenti della striscia attualmente collegata e le strisce LED dovrebbero accendersi di nuovo.
- Dopo aver collegato tutte le strisce led in modo funzionante, collegare il dimmer opzionale tra l'adattatore e il cavo principale.
- Infine, collegare il cavo del sensore (opzionale).



Rexlight
Rietveldweg 49D
5222 AP Den Bosch



Treppenbeleuchtung

Bewegungssensor

- Wählen Sie den besten Montageplatz für Ihren Bewegungssensor.
 - Der Bewegungssensor ist sowohl für die Aufbaumontage als auch für die Einbau-Montage geeignet.
 - Aufbau: Bohren Sie ein Loch (10 mm für den Stecker).
 - Beispiele für geeignete Stellen sind in Abbildung 1 dargestellt.
 - Einbau: Bohren Sie ein Loch (15 mm für den Bewegungssensor).
 - Die Stecker sind mit Farben gekennzeichnet:
 - Der mit "AD IN" beschriftete Anschluss: **Rot und Gelb**
 - Der mit "LED OUT" beschriftete Anschluss: **Blau und Grün**



Abb. 1

- Ziehen Sie die Stecker des Bewegungssensors durch das Loch. Wiederholen Sie diese Schritte auch für das andere Ende der Treppe. Befestigen Sie den Bewegungssensor.

- Stellen Sie sicher, dass das Sensorkabel hinter der Treppe richtig positioniert ist. Das Kabel hat an jedem Ende drei Stecker; Der Anschluss mit der Bezeichnung "AD IN" (siehe Abb. 2) wird mit dem Netzadapter verbunden, der Anschluss mit der Bezeichnung "LED OUT" wird mit dem Hauptkabel (mit T-Steckern) verbunden. Je nachdem, wo sich die Netzversorgung befindet (unten oder oben auf der Treppe), muss das Sensorkabel in dieser Richtung verlegt werden, damit die Anschlüsse mit den Beschriftungen übereinstimmen.

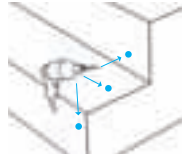

Abb. 2

- Am unteren Seite der Treppe (Abb. 3)*.**
Verbinden Sie den roten Stecker des Verbindungskabels mit dem roten Stecker des Bewegungssensors. Verbinden Sie dann die beiden gelben Stecker.

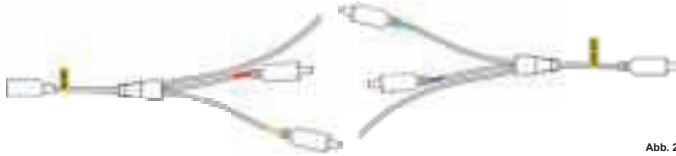

Abb. 3

- Am oberen Ende der Treppe (Abb. 4)*.**
Verbinden Sie den blauen Stecker und dann den grünen Stecker miteinander.



Abb. 4

* In der Zeichnung haben wir angenommen, dass die Stromversorgung am unteren Ende der Treppe angeschlossen ist. Wenn dies andersherum ist, kehren Sie das Kabel um.

- Am oberen Ende der Treppe verbinden Sie den 'LED OUT' Stecker des Sensorkabels mit dem Hauptkabel der Led Streifen (siehe Abb. 5). Zuletzt schließen Sie den 'AD IN' Stecker an den Adapter an .**

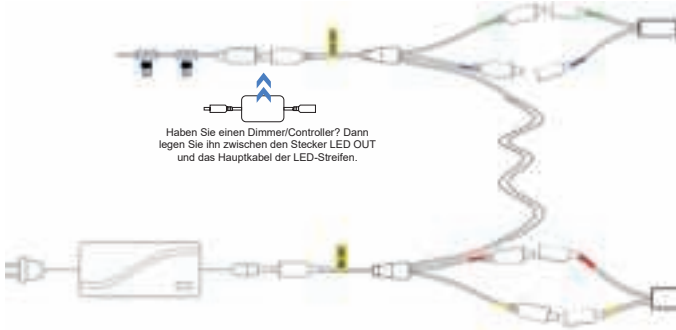

Haben Sie einen Dimmer/Controller? Dann legen Sie ihn zwischen den Stecker LED OUT und das Hauptkabel der LED-Streifen.

Abb. 5



Staircase lights

Motionsensor

- Choose the best installation spot for your motion sensor.
 - The motion sensor is suitable for both Surface-mounted and built-in applications.
 - Surface-mounted: Drill a hole (10 mm for the plug).
 - Examples of suitable locations are shown in figure 1.
 - Build-in: Drill a hole (15 mm for the motion sensor).
 - The plugs are marked with following colours:
 - The connector labelled "AD IN": **Red and yellow**
 - The connector labelled "LED OUT": **Blue and green**

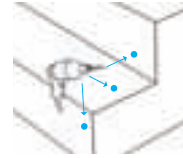

Fig. 1

- Pull the plugs of the motion sensor through the hole. Repeat these steps also for the other end of the stairs. Secure the motion sensor.

- Make sure that the sensor lead is positioned correctly behind the stairs. The cable has three plugs at each end; the connector labelled "AD IN" (see fig. 2) is connected to the power supply, the connector labelled "LED OUT" is connected to the main line/cable (with T-connectors). Depending on where the power supply is located (at the bottom or top of the stairs), the sensor lead must be laid in direction so that the connections correspond to the labels.

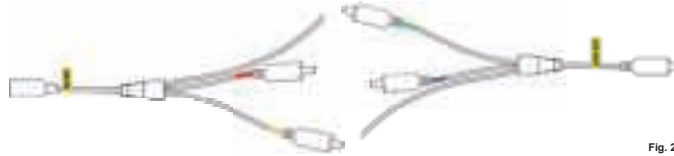

Fig. 2

- At the bottom of the stairs (Fig. 3)*.**
Connect the red plug of the connection cable to the red plug of the motion sensor. Then connect the two yellow plugs together.



Fig. 3

- At the top of the stairs (Fig. 4)*.**
Connect the blue plug and then the green plug together.



Fig. 4

* In the drawing we have assumed that the power supply is connected at the bottom of the stairs. If this is the other way round, reverse the cable.

- At the top of the stairs, connect the 'LED OUT' connector of the sensor cable to the main cable of the Led strips (see Fig. 5). Finally, connect the 'AD IN' plug to the adapter.**

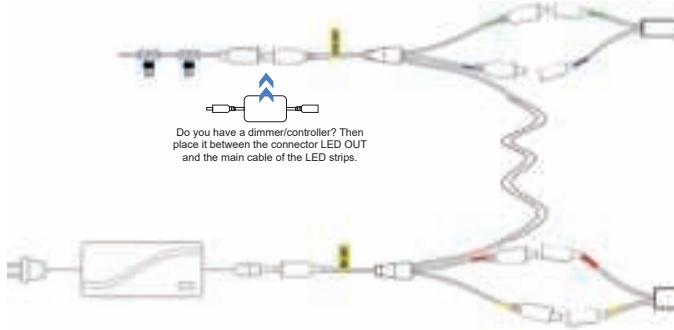

Do you have a dimmer/controller? Then place it between the connector LED OUT and the main cable of the LED strips.

Fig. 5



Trapverlichting

Bewegingssensor

- Bepaal de beste montageplaats voor uw bewegingssensor.
 - De bewegingssensor is geschikt voor zowel opbouw- als inbouwtoepassingen.
 - Opbouw: Boor een gatje (10 mm voor de plug).
 - Voorbeelden van geschikte locaties zijn te zien in figuur 1.
 - Inbouw: Boor een gatje (15 mm voor de bewegingssensor).
 - De steekkers zijn gemerkt met de volgende kleuren:
 - De stekker met het label "AD IN": **Rood en geel**
 - De connector met het label "LED OUT": **Blauw en groen**

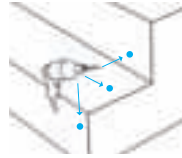

Fig. 1

- Trek de steekkers van de bewegingssensor door het gat. Herhaal deze stappen ook voor het andere uit einde van de trap. Zet de bewegingssensor vast.

- Zorg ervoor dat de sensorkabel correct achter de trap is geplaatst. De kabel heeft aan elk uiteinde drie steekkers; de connector met het label "AD IN" (zie fig. 2) wordt aangesloten op de stroomvoorziening, de connector met het opschrift "LED OUT" wordt aangesloten op de hoofdleiding/kabel (met T-connectors). Afhankelijk van waar de voeding zich bevindt (beneden of boven aan de trap), moet de sensorkabel in de juiste richting worden gelegd, zodat de aansluitingen overeenkomen met de labels.

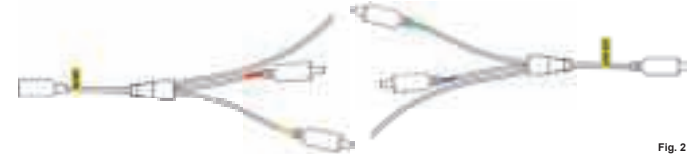

Fig. 2

- Aan de onderkant van de trap (Fig. 3)*.**
Verbind de rode stekker van de verbindingskabel met de rode stekker van de bewegingssensor. Verbind dan de twee gele steekkers.



Fig. 3

- Aan de bovenkant van de trap (Fig. 4)*.**
Verbind de blauwe en vervolgens de groene stekker met elkaar.



Fig. 4

* In de tekening zijn we ervan uitgegaan dat de stroomvoorziening onderaan de trap is aangesloten. Als dit andersom is, draai de kabel dan om.

- Bovenaan de trap sluit de 'LED OUT' connector van de sensorkabel aan op de hoofdkabel van de Led strips (zie Fig. 5). Sluit ten slot de 'AD IN'-stekker aan op de adapter.**

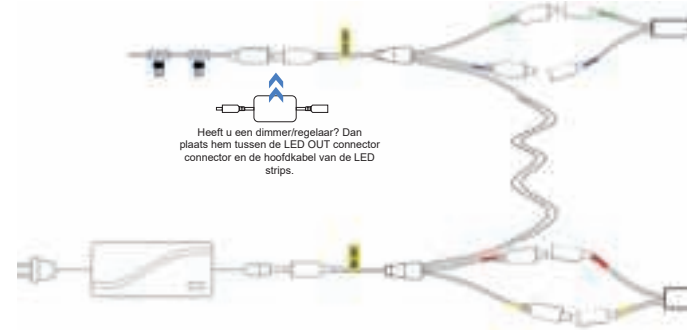

Heeft u een dimmer/regelaar? Dan plaats hem tussen de LED OUT connector en de hoofdkabel van de LED strips.

Fig. 5



Éclairage des escaliers

Détecteur de mouvement

- Choisissez le meilleur emplacement pour votre détecteur de mouvement.
 - Le détecteur de mouvement convient à la fois aux applications en surface et aux applications encastrées.
 - Montage en surface : Percez un trou (10 mm pour la fiche).
 - Des exemples d'emplacements appropriés sont illustrés à la figure 1.
 - Encastré : Percez un trou (15 mm pour le capteur de mouvement).
 - Les connecteurs sont marqués des couleurs suivantes :
 - Le connecteur marqué "AD IN" : Rouge et jaune
 - Le connecteur étiqueté "LED OUT" : Bleu et vert

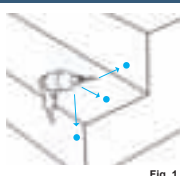

Fig. 1

- Tirez les fiches du détecteur de mouvement à travers le trou. Répétez ces étapes également pour l'autre extrémité de l'escalier. Fixez le capteur de mouvement.

3. Assurez-vous que le câble du capteur est correctement positionné derrière l'escalier. Le câble comporte trois connecteurs à chaque extrémité le connecteur portant l'inscription "AD IN" (voir fig. 2) est relié à l'alimentation électrique, le connecteur marqué "LED OUT" est connecté à la ligne/câble principal (avec des connecteurs en T). En fonction de l'emplacement de l'alimentation électrique (en bas ou en haut de l'escalier), le câble du capteur doit être posé dans le sens où les connexions correspondent aux étiquettes.

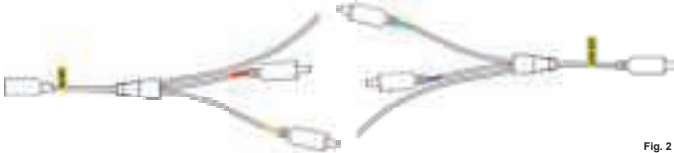

Fig. 2

- En bas de l'escalier (Fig. 3)*.**
Connectez la fiche rouge du câble de connexion à la fiche rouge du capteur de mouvement. Connectez ensuite les deux fiches jaunes ensemble.



Fig. 3

- En haut de l'escalier (Fig. 4)*.**
Connectez la fiche bleue et ensuite la fiche verte ensemble.



Fig. 4

* Dans le dessin, nous avons supposé que l'alimentation électrique est connectée au bas de l'escalier, en bas de l'escalier. Si c'est l'inverse, inversez le câble.

- En haut de l'escalier, connectez le connecteur 'LED OUT' du câble du capteur au câble principal des bandes LED (voir Fig. 5). Enfin, connectez le connecteur 'AD IN' à l'adaptateur.**

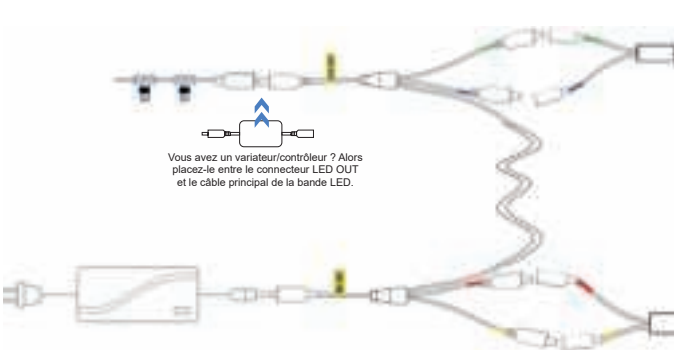

Fig. 5

Vous avez un variateur/contrôleur ? Alors placez-le entre le connecteur LED OUT et le câble principal de la bande LED.



Luces de escalera

Sensor de movimiento

- Elija el mejor lugar de instalación para su sensor de movimiento.
 - El sensor de movimiento es adecuado tanto para aplicaciones de montaje en superficie como empotradas.
 - Montaje en superficie: Perfore un agujero (10 mm para el tapón).
 - En la figura 1 se muestran ejemplos de ubicaciones adecuadas.
 - Montaje en pared: Taladre un agujero (15 mm para el sensor de movimiento).
 - Los conectores están marcados con los siguientes colores:
 - El conector etiquetado como "AD IN": Rojo y amarillo
 - El conector etiquetado como "LED OUT": Azul y verde

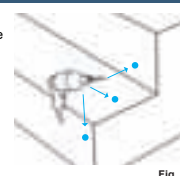

Fig. 1

- Pase las clavijas del sensor de movimiento por el orificio. Repita estos pasos también para el otro extremo de la escalera. Fije el sensor de movimiento.

Asegúrese de que el cable del sensor está correctamente colocado detrás de la escalera. El cable tiene tres conectores en cada extremo el conector etiquetado como "AD IN" (véase la fig. 2) se conecta a la fuente de alimentación, el conector denominado "LED OUT" se conecta a la línea/cable principal (con conectores en T). Dependiendo del lugar en el que se encuentre la fuente de alimentación (en la parte inferior o superior de la escalera), el cable del sensor debe colocarse en la dirección correspondiente a las etiquetas.

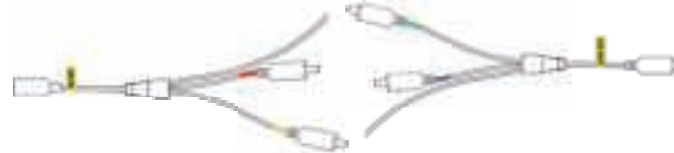

Fig. 2

- En la parte inferior de la escalera (Fig. 3)*.**
Conecte la clavija roja del cable de conexión a la clavija roja del sensor de movimiento. A continuación, conecte las dos clavijas amarillas.



Fig. 3

- En la parte superior de la escalera (Fig. 4)*.**
Conecte la clavija azul y luego la verde.



Fig. 4

* En el dibujo hemos supuesto que la fuente de alimentación está conectada en la parte inferior de la escalera. Si es al revés, invierta el cable.

- En la parte superior de la escalera, conecte el conector 'LED OUT' del cable del sensor al cable principal de las tiras de Led (véase la Fig. 5). Por último, conecte el conector 'AD IN' al adaptador.**

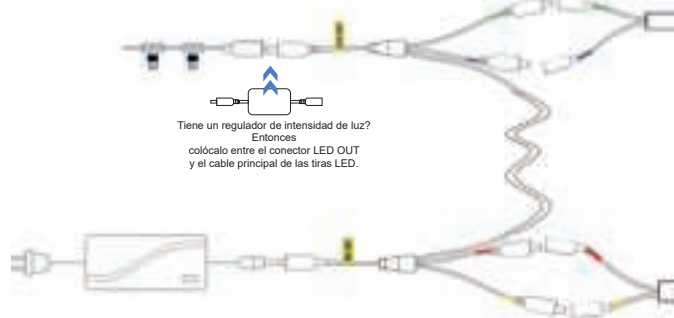

Fig. 5

Tiene un regulador de intensidad de luz? Entonces colócalo entre el conector LED OUT y el cable principal de las tiras LED.



Luci per scale

Sensore di movimento

- Scegliete il punto di installazione migliore per il vostro sensore di movimento.
 - Il sensore di movimento è adatto sia per applicazioni a parete che a incasso.
 - Montaggio in superficie: Praticare un foro (10 mm per il connettore).
 - Esempi di posizioni adatte sono mostrati nella figura 1.
 - Da incasso: Praticare un foro (15 mm per il sensore di movimento).
 - I connettori sono contrassegnati dai seguenti colori:
 - Il connettore con la dicitura "AD IN": Rosso e giallo
 - Il connettore contrassegnato come "LED OUT": Blu e verde

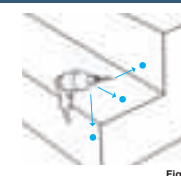

Fig. 1

- Far passare i connettori del sensore di movimento attraverso il foro. Ripetere questi passaggi anche per l'altra estremità della scala. Fissare il sensore di movimento.

Assicurarsi che il cavo del sensore sia posizionato correttamente dietro le scale. Il cavo è dotato di tre connettori a ciascuna estremità il connettore denominato "AD IN" (vedi fig. 2) è collegato all'alimentazione, il connettore contrassegnato con "LED OUT" è collegato alla linea/cavo principale (con connettori a T). A seconda della posizione dell'alimentatore (in fondo o in cima alle scale), il cavo del sensore deve essere posato in modo che i collegamenti corrispondano alle etichette.

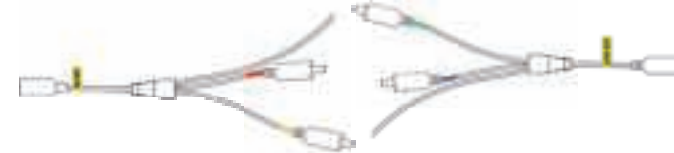

Fig. 2

- In fondo alle scale (Fig. 3)*.**
Collegare la spina rossa del cavo di collegamento alla spina rossa del sensore di movimento. Collegare quindi le due spine gialle.



Fig. 3

- In cima alle scale (Fig. 4)*.**
Collegare la spina blu e poi la spina verde.



Fig. 4

* Nel disegno abbiamo ipotizzato che l'alimentatore sia collegato alla base della scala. Se è il contrario, invertire il cavo.

- In cima alla scala, collegare il connettore 'LED OUT' del cavo del sensore al cavo principale delle strisce Led (vedere Fig. 5). Infine, collegare il connettore 'AD IN' all'adattatore.**

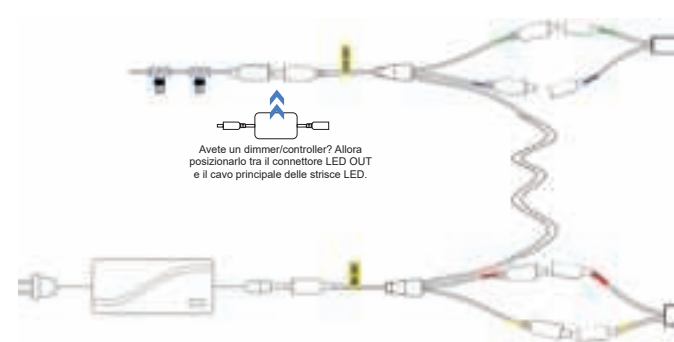

Fig. 5

Avete un dimmer/controller? Allora posizionarlo tra il connettore LED OUT e il cavo principale delle strisce LED.