



FQ55FNDE

FQ55FXDE

en	Instruction Manual
it	Manuale di istruzioni
pt	Manual de Instruções
fr	Notice d'Utilisation
sv	Bruksanvisning
es	Manual de instrucciones
da	Brugsvejledning
fin	Käyttöohje
no	Bruksanvisning
nl	Gebruiksaanwijzing
ru	Инструкция по эксплуатации
de	Bedienungsanleitung
pl	Instrukcja użytkowania
uk	Посібник користувача



Lees deze handleiding voor u het product gebruikt!

Beste klant,

We willen optimale prestaties bereiken met onze producten die in moderne faciliteiten worden gefabriceerd met nauwgezette kwaliteitscontroles.

We raden daarom ook aan de volledige handleiding door te nemen voor u het product in gebruik neemt. Als het product wordt doorgegeven aan een derde persoon mag men niet vergeten de handleiding ook te overhandigen aan de nieuwe eigenaar samen met het product.

Deze handleiding helpt u uw product snel en veilig te gebruiken.

- Lees de gebruikershandleiding voor de installatie en bediening van het product.
- U moet de geldige veiligheidsinstructies altijd naleven.
- Bewaar de handleiding binnen handbereik voor een eventuele raadpleging in de toekomst.
- Lees alle andere documenten die worden geleverd met het product.

Vergeet niet dat deze handleiding van toepassing kan zijn op meerdere productmodellen. De handleiding vermeldt eventuele variaties tussen de verschillende modellen heel duidelijk.



Belangrijke informatie en handige tips.



Risico van fatale gevolgen en schade aan eigendom.



Risico van elektrische schokken.



De verpakking van het product is vervaardigd uit recyclebaar materiaal, in overeenstemming met de Nationale Milieuwetgeving.



INFORMATION



ENERGY



SUPPLIER'S NAME

MODEL IDENTIFIER

(*)

A

A

.De informatie van het model zoals opgeslagen in de productdatabank is toegankelijk op de onderstaande website. Zoek uw model identificatie (*) vermeld op het energielabel.

<https://eprel.ec.europa.eu/>



GERECYCLED &
RECYCLEBAAR PAPIER

Inhoud

1- Veiligheidsinstructies	3	4 Voorbereiding	16
 1.1 Beoogd gebruik	3	4.1. Wat u kunt doen om energie te besparen	16
 1.2 - Veiligheid voor kinderen, kwetsbare personen en huisdieren	3	4.2. Eerste gebruik	16
 1.3 - Elektrische veiligheid	4	4.3. HINTS EN TIPS	17
 1.4 - Veiligheid tijdens het transport	4	4 Voorbereiding	17
 1.5 - Veiligheid tijdens de installatie	4	5 Het gebruik van het product	18
 1.6 - Veiligheid tijdens de werking.	5	5.1. Indicatorpaneel.	18
 1.7- Veiligheid tijdens het onderhoud en de reiniging	6	5.2. Nul-graden compartiment.	21
 1.8- Verlichting	7	5.3. Groentevak	21
 1.9-Voldoet aan de WEEE-richtlijn en de richtlijnen voor afvoeren van het restproduct	7	5.4. Blauw licht	21
 1.10-Voldoet aan RoHS-richtlijn	7	5.5. Ionisator.	21
 1.11-Verpakkingsinformatie	7	5.6. Beschrijving en reinigen van de geurfilter:	21
 1.12 Service	7	5.7. Telescopische lade	21
2 Koelkast	8	5.8. IJsdispenser.	22
3 Installatie	9	5.9. Ijs maker	22
3.1. Correcte plaats voor de installatie	9	5.10.Ice box.	22
3.2. De plastic spieën bevestigen.	9	5.11.Beweegbaar middengedeelte	23
3.3. De voetjes aanpassen.	9	5.12.Vochtigheidsgerguleerde groentelade	23
3.4. Stroomaansluiting	10	5.13.Verse etenswaren invriezen.	24
3.5. Wateraansluiting	10	5.14.Aanbevelingen voor het opslaan van ingevroren etenswaren.	24
3.6. De waterleiding aansluiten op het product.	11	5.15.Informatie over de diepvriezer	24
3.7. Aansluiting op het waternetwerk	11	5.16.De etenswaren plaatsen	25
3.8. Voor producten die water mandflessen gebruiken	12	5.17.Deur open alarm	25
3.9 Waterfilter	12	5.18.Interne verlichting.	25
3.9.1.De externe filter op de wand bevestigen (Optioneel)	13	6 Onderhoud en reiniging	26
3.9.2.Interne filter.	14	6.1. Onaangename geurtjes vermijden	26
KLANTENDIENST EN SERVICE		6.2. Plastic oppervlakten beschermen	26
Gebruik altijd originele reserveonderdelen.		7 Probleemoplossen	27
Wanneer u contact opneemt met het geautoriseerde servicecentrum moet u ervoor zorgen dat u de volgende gegevens bij de hand hebt: Modelnummer, Serienummer.			
Deze informatie staat vermeld op het typeplaatje.			
 Waarschuwing / Opgelet-Veiligheidsinformatie			
 Algemene informatie en tips			
 Milieu-informatie			
BEZOEK ONZE WEBSITE OM:			



Voor gebruikstips, brochures, probleemoplossing, onderhoud en reparatie informatie:
www.smeg.com/services/customer-service

1- Veiligheidsinstructies

- Dit hoofdstuk bevat veiligheidsinstructies die u zullen helpen u te beschermen tegen risico's van persoonlijke letsels of materiële schade.
- Ons bedrijf kan niet aansprakelijk worden geteld voor schade die wordt veroorzaakt als deze instructies niet worden nageleefd.

 De installatie- en reparatieprocedures moeten altijd worden uitgevoerd door de fabrikant, de geautoriseerde service agent of een gekwalificeerde persoon gespecificeerd door de importeur.

 Gebruik uitsluitend originele onderdelen en accessoires.

 U mag geen onderdeel van het product repareren of vervangen tenzij dit expliciet wordt vermeld in de handleiding.

 U mag geen technische wijzigingen uitvoeren aan het product.

1.1 Beoogd gebruik

- Dit product is niet geschikt voor commercieel gebruik en het mag enkel worden gebruikt voor het beoogde gebruik.

Dit product is uitsluitend ontworpen voor gebruik in huizen en overdekte ruimten.

Bijvoorbeeld:

- Personeelskeukens in winkels, kantoren en andere werkomgevingen,
- Boerderijen,
- Ruimten die worden gebruikt door klanten in hotels, motels en andere verblijfplaatsen,
- Bed&breakfast type hotels, guesthouses,

- Catering en gelijkaardige niet-detailhandel toepassingen.

Dit product mag niet buiten worden gebruikt met of zonder een tent boven het product zoals op een boot, balkon of terras. U mag het product niet blootstellen aan regen, sneeuw, zon of wind. Er bestaat een risico van brand.

1.2 - Veiligheid voor kinderen, kwetsbare personen en huisdieren

- Dit product mag worden gebruikt door kinderen van 8 jaar en ouder en door personen met een beperkt fysiek, gevoelsmatig of mentaal vermogen of die een gebrek hebben aan ervaring en kennis op voorwaarde dat ze onder toezicht staan of worden opgeleid in het veilige gebruik van het product en de geassocieerde risico's
- Kinderen van 3 tot 8 jaar oud mogen koelapparaat laden en lossen.
- Elektrische producten zijn gevaarlijk voor kinderen en huisdieren. Kinderen en huisdieren mogen niet spelen met, klimmen op of binnendringen in het product.
- De reiniging en het onderhoud door de gebruiker mogen niet worden uitgevoerd door kinderen tenzij ze onder toezicht staan.
- Houd de verpakking uit de buurt van kinderen. Er bestaat een risico van brand en verstikking!
- Voor u het oude of verouderde product weggooit:

1. Verwijder de stekker van het product uit het stopcontact door te trekken aan de stekker.
 2. Snijd het netsnoer door en verwijder het van het apparaat bij de stekker.
 3. Verwijder de laden of schuiven niet zodat het moeilijker is voor kinderen binnen te dringen in het product.
 4. Verwijder de deuren.
 5. Houd het product zodanig dat het niet kan kantelen.
 6. Laat kinderen niet spelen met het oude product.
- Gooi het product nooit in het vuur voor u het weggooit. Er bestaat een risico van ontploffingen.
 - De deur van het product is voorzien van een slot. De sleutel van dit slot moet buiten het bereik van kinderen worden bewaard.

Belangrijke Veiligheids- en omgevingsinstructies

1.3 - Elektrische veiligheid

- De stekker van het product moet worden verwijderd uit het stopcontact tijdens de installatie, het onderhoud, de reiniging, reparaties en wanneer het product wordt verhuisd.
- Als het netsnoer is beschadigd, moet het worden vervangen door een gekwalificeerde persoon gespecificeerd door de fabrikant, de geautoriseerde service agent of de importeur om potentiële gevaren te vermijden.
- Het netsnoer mag niet worden geklemd onder of achter het product. Plaats geen zware voorwerpen op het netsnoer. Het netsnoer mag niet overmatig worden gebogen of gekneld en het mag niet in contact komen met een warmtebron.
- Gebruik geen verlengsnoeren, multi-stopcontacten of adapters om het product te bedienen.
- Draagbare multi-stopcontacten of draagbare voedingen kunnen oververhitten en brand veroorzaken. Om die reden mag u geen multi-stopcontacten achter of in de buurt van het product houden.
- De stekker moet gemakkelijk toegankelijk zijn. Als dit niet mogelijk is, moet de elektrische installatie waarmee het product is verbonden een apparaat bevatten (bijv. een zekering, schakelaar, stroomonderbreker, etc.) dat conform is met de elektrische voorschriften en dat alle polen loskoppelt van het elektrisch net.
- Raak de stekker niet aan met natte handen.
- Verwijder de stekker uit het stopcontact bij de stekker en niet het snoer.

1.4 - Veiligheid tijdens het transport

- Het product is zwaar. U mag het niet alleen verplaatsen.
- Houd het product niet bij de deur wanneer u het verplaatst.
- Zorg ervoor dat u het koelsysteem of de leidingen niet beschadigt tijdens het transport. Als de leidingen zijn beschadigd, mag u het product niet gebruiken en moet u beroep doen op de geautoriseerde service agent.

1.5 - Veiligheid tijdens de installatie

- Bel de geautoriseerde service agent voor de installatie van het product. Controleer de informatie in de handleiding om zeker te zijn dat de toevoer van elektriciteit en water correct is geïnstalleerd om het product klaar te maken voor gebruik. Zo niet moet u een gekwalificeerde elektricien en loodgieter aanspreken om de nodige werkzaamheden uit te voeren. Zo niet bestaat er een risico van elektrische schokken, brand, problemen met het product of persoonlijke letsels!
- Inspecteer het product op defecten voorafgaand aan de installatie. Als het product is beschadigd, mag u het niet installeren.
- Plaats het product op een schoon, vlak en stevig oppervlak en balanceer het met de verstelbare poten. Zo niet kan het product kantelen en letsels veroorzaken.
- De installatielocatie moet droog en goed geventileerd zijn. Plaats geen tapijten of gelijkaardige vloerkleden onder het product. Een ontoereikende ventilatie kan brandrisico veroorzaken!
- U mag de ventilatieopeningen niet afdekken of blokkeren. Zo niet kan het energieverbruik verhogen en kan uw product worden beschadigd.
- Het product moet worden verbonden met de toevoersystemen zoals zonne-energie-installaties. Zo niet kan uw product worden beschadigd door plotse wijzigingen in de spanning!
- Hoe meer koelmiddel wordt toegevoegd aan een koelkast, hoe groter de installatielocatie moet zijn. Als de installatielocatie te klein is, kunnen het brandbare koelmiddel en luchtmengsel verzamelen in het geval van een lek van het koelmiddel in koelsystemen. De vereiste ruimte voor elke 8 gr koelmiddel is minimum 1 m³. De hoeveelheid koelmiddel in uw product staat vermeld op het typeplaatje.
- Het product mag niet worden geïnstalleerd op plaatsen die zijn blootgesteld aan direct zonlicht en het moet uit de buurt worden gehouden van warmtebronnen zoals branders, radiatoren, etc.

Als het onvermijdelijk is het product te installeren in de buurt van een warmtebron moet een gesc-

Belangrijke Veiligheids- en omgevingsinstructies

hikte isolatieplaat worden gebruikt en de volgende minimumafstanden van de warmtebron moeten worden gerespecteerd:

- Minimum 30 cm verwijderd van warmtebronnen zoals branders, ovens, verwarmingseenheden of fornuizen,

- Minimum 5 cm verwijderd van elektrische ovens.

- De beschermingsklasse van uw product is Type I. Voer het product in een geaard stopcontact met de correcte spanning, stroom en frequentie-e waarden zoals vermeld op het typeplaatje van het product. Het stopcontact moet zijn voorzien van een 10 A – 16 A stroomonderbreker. Ons bedrijf kan niet aansprakelijk worden gehouden voor schade die wordt veroorzaakt als het product wordt gebruikt zonder aarding en elektrische verbinding in overeenstemming met de lokale en nationale regelgeving.
- De stekker van het product moet zijn losgekoppeld tijdens de installatie. Zo niet bestaat er een risico van elektrische schokken en letsels!
- U mag de stekker van het product niet in stopcontacten voeren die los zitten, verplaatst zijn, stuk, vuil of vettig zijn of als het risico bestaat dat ze in contact komen met water.
- Leid het netsnoer en de leidingen (indien aanwezig) van het product zodanig dat niemand er over kan struikelen.
- Als de onderdelen die onder stroom staan of het netsnoer worden blootgesteld aan vocht kan dit kortsluitingen veroorzaken. Om die reden mag u het product niet installeren in plaatsen zoals garages of wasruimten met een hoge vochtigheidsgraad of waar water kan spatten. Als de koelkast nat wordt, moet u de stekker verwijderen uit het stopcontact en de geautoriseerde service agent bellen.
- U mag uw koelkast nooit aansluiten op energiebesparende apparaten. Dergelijke systemen zijn schadelijk voor uw product.

1.6 - Veiligheid tijdens de werking

- Gebruik nooit chemische oplosmiddelen op het product. Er bestaat een risico van ontploffingen!

- Als het product defecten vertoont, moet u de stekker verwijderen uit het stopcontact en mag u het niet gebruiken tot het is gerepareerd door de geautoriseerde service agent. Er bestaat een risico van elektrische schokken!
- Plaats geen vlammenbronnen (brandende kaarsen, sigaretten, etc.) op of in de buurt van het product.
- U mag niet klimmen op het product. Er bestaat een risico dat u valt en zich zou kwetsen!
- U mag de leidingen van het koelsysteem niet beschadigen met scherpe of penetrerende voorwerpen. Het koelmiddel dat kan lekken als de koelmiddelleidingen, buisverlengingen of coatings worden doorboord, veroorzaakt huidirritaties en oogletsels.
- Tenzij dit wordt aanbevolen door de fabrikant mag u geen elektrische apparaten in de koelkast/diepvriezer plaatsen of gebruiken.
- Wees voorzichtig uw handen of een ander lichaamsdeel niet te klemmen in de bewegende onderdelen van de koelkast. Zorg er voor dat uw vingers niet geklemd raken tussen de deur en de koelkast. Wees voorzichtig wanneer u de deur opent en sluit, in het bijzonder als er kinderen in de buurt zijn.
- Eet nooit roomijs, ijsblokjes of ingevroren etenswaren onmiddellijk nadat u ze uit de koelkast hebt verwijderd. Er bestaat een risico van vriesbrandwonden!
- Als uw handen nat zijn, mag u de interne wanden of metalen onderdelen van de diepvriezer of de opgeslagen etenswaren niet aanraken. Er bestaat een risico van vriesbrandwonden!
- Plaats geen blikjes of flessen met koolzuurhoudende drankjes of invriesbare vloeistoffen in het vriesvak. De blikjes en flessen kunnen barsten. Er bestaat een risico van letsels en materiële schade!
- Plaats geen brandbare sprays, brandbaar materiaal, droog ijs, chemische stoffen of gelijkaardig warmtegevoelig materiaal in de buurt van de koelkast. Er bestaat een risico van brand en ontploffingen!
- U mag geen explosief materiaal opbergen in uw product dat brandbaar materiaal bevat, zoals aerosol kannen.
- Plaats geen containers met vloeistof in het product. Waterspatten op een elektrisch on-

Belangrijke Veiligheids- en omgevingsinstructies

derdeel kunnen elektrische schokken of brand veroorzaken.

- Dit product is niet bedoeld om medicatie, bloedplasma, laboratoria bereidingen of gelijkaardige medische stoffen en producten te bewaren die onderhevig zijn aan de Richtlijn voor Medische producten.
- Als het product wordt gebruikt voor andere dan de beoogde doeleinden kan dit de producten in de koelkast doen verslechteren of bederven.
- Als uw koelkast is uitgerust met een blauwe lamp mag u niet naar deze lamp staren met optisch gereedschap. U mag niet langdurig rechtstreeks naar de UV LED lamp kijken. Ultraviolet licht kan de ogen vermoeien.
- U mag het product niet overbelasten. Voorwerpen in de koelkast kunnen vallen wanneer de deur wordt geopend en dit kan letsels of schade veroorzaken. Gelijkaardige problemen kunnen ook optreden als er een voorwerp op het product is geplaatst.
- Om letsels te vermijden, moet u ervoor zorgen dat u al het ijs en water hebt verwijderd dat op de vloer kan zijn gevallen of gespat.
- Verander de positie van de laden/flessenrekken op de deur van uw koelkast enkel als ze leeg zijn. Er bestaat een risico van persoonlijke letsels!
- Plaats geen voorwerpen die kunnen vallen/kantelen op het product. Dergelijke voorwerpen kunnen vallen wanneer de deur wordt geopend en letsels en/of materiële schade veroorzaken.
- U mag niet te hard slaan op de glazen oppervlakken. Gebroken glas kan letsels en/of materiële schade veroorzaken.
- Het koelsysteem van uw product bevat R600a koelmiddel: Het type koelmiddel in uw product staat vermeld op het typeplaatje. Dit koelmiddel is brandbaar. Zorg er dus voor dat u het koelsysteem of de leidingen niet beschadigt wanneer het product wordt gebruikt. Als de leidingen zijn beschadigt:
 - Raak het product of het netsnoer niet aan,
 - Uit de buurt houden van potentiële bronnen van brand die het product in brand kunnen doen schieten.
 - Ventileer de ruimte waar het product is geplaatst. Gebruik geen ventilatoren.

- Bel de geautoriseerde service agent.

- Als het product is beschadigd en u stelt vast dat het koelmiddel lekt, moet u uit de buurt blijven van het koelmiddel. Het koelmiddel kan vriesbrandwonden veroorzaken als het in contact komt met de huid.

Voor producten met een Waterdispenser/IJsmachine

- Gebruik uitsluitend drinkwater. Vul het waterreservoir niet met andere vloeistoffen - zoals vruchtensappen, melk, koolzuurhoudende drankjes of alcoholische drankjes - die niet geschikt voor gebruik in de waterdispenser.
- Er bestaat een risico voor de veiligheid en de gezondheid!
- Laat kinderen nooit spelen met de waterdispenser of ijsmachine (Icematic) om ongelukken of letsels te voorkomen.
- Voer uw vingers of andere voorwerpen niet in de opening van de waterdispenser, de waterleiding of de ijsmachine container. Er bestaat een risico van letsels en materiële schade!



1.7- Veiligheid tijdens het onderhoud en de reiniging

- Trek niet aan het handvat van de deur als u het product moet verplaatsen tijdens het reinigen. Het handvat kan breken en letsels veroorzaken als u er te veel kracht op uitoefent.
- Verstuif of giet geen water op of in het product om het te reinigen. Er bestaat een risico van brand en elektrische schokken!
- Gebruik geen scherpe of schurende middelen om het product te reinigen. Gebruik geen huishoudelijke reinigingsproducten, oplosmiddelen, gas, benzine, verdunner, alcohol, vernis, etc.
- Gebruik enkel reinigings- en onderhoudsproducten in het product dit onschadelijk zijn voor etenswaren.
- Gebruik nooit stoomreinigers om het product te reinigen of te ontdooien. De stoom komt in

Belangrijke Veiligheids- en omgevingsinstructies

contact met de onderdelen die onder spanning staan in uw koelkast en dit kan kortsluitingen of elektrische schokken veroorzaken!

- Zorg ervoor dat er geen water kan binnendringen in de elektronische circuits of de verlichting van het product.
- Gebruik een schone en droge doek om vreemd materiaal of stof te verwijderen van de pinnen van de stekker. Gebruik geen natte of vochtige doek om de stekker te reinigen. Er bestaat een risico van brand en elektrische schokken!

1.8- Verlichting

- Bel de geautoriseerde dienst als u de LED/lamp moet vervangen die worden gebruikt voor de verlichting.

1.9-Voldoet aan de WEEE-richtlijn en de richtlijnen voor afvoeren van het restproduct

Dit product voldoet aan de EU-richtlijn WEEE (2012/19/EU). Dit product is voorzien van een classificatiesymbool voor afvalsortering van elektrische en elektronische apparatuur (WEEE).



Dit symbool geeft aan dat dit product niet met ander huishoudelijk afval mag worden weggegooid aan het einde van zijn levensduur. Het gebruikte apparaat moet worden ingeleverd bij het officiële inzamelingspunt voor recycling van elektrische en elektronische apparaten. Voor de locatie van deze inzamelingspunten neemt u contact op met de plaatselijke gemeente of winkelier waar u het product heeft gekocht. Ieder huishouden heeft een belangrijke rol in de herwinning en recycling van oude apparaten. Correcte verwijdering van gebruikte apparaten helpt potentiële negatieve consequenties voor het milieu en de gezondheid van de mens te voorkomen.

1.10-Voldoet aan RoHS-richtlijn

Het door u aangekochte product voldoet aan de EU-richtlijn RoHS (2011/65/EU). Het bevat geen schadelijke en verboden materialen die in deze richtlijn zijn opgenomen.

1.11-Verpakkingsinformatie



Het verpakkingsmateriaal van het product is vervaardigd uit gerecyclede materialen overeenkomstig onze nationale regelgeving. Gooi het verpakkingsmateriaal niet weg met het huishoudelijk of ander afval. Breng het naar een door de gemeente aangewezen verzamelpunt voor verpakkingsmateriaal.

1.12 Service

- Neem contact op met het geautoriseerde servicecentrum met betrekking tot de reparaties van het apparaat. U mag enkel originele reserveonderdelen gebruiken.
- Opgelet: als u het apparaat zelf repareert of laat repareren door een niet-professionele reparateur kan dit gevolgen hebben voor de veiligheid en de garantie nietig verklaren.
- De volgende reserveonderdelen zullen gedurende 7 jaar beschikbaar zijn nadat het model is stopgezet: thermostaten, temperatuursensoren, gedrukte schakelingen, lichtbronnen, deur handgrepen, schotels en manden. Opgelet: een aantal van deze reserveonderdelen zijn enkel beschikbaar voor professionele reparateurs en niet alle reserveonderdelen zijn relevant voor alle modellen.
- Deurpakkingen blijven beschikbaar gedurende 10 jaar nadat het model is stopgezet.

2 Koelkast

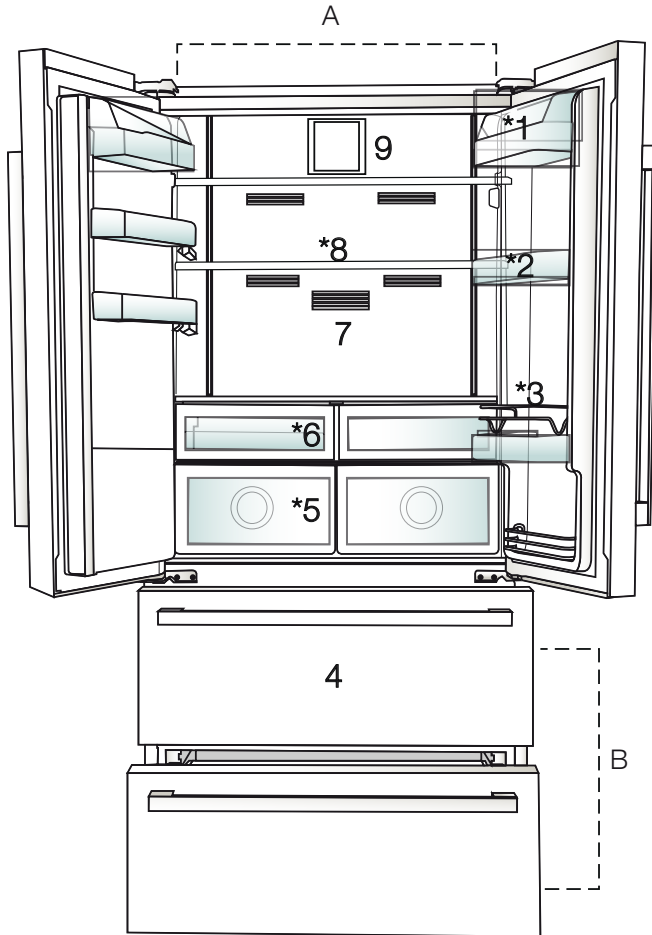

- A-** Koelgedeelte
- B-** Diepvriesgedeelte
- 1.** Boter-kaasschap
- 2.** Schappen van het koelgedeelte
- 3.** Beschermmrooster
- 4.** Vak voor diepvriesproducten
- 5.** Groentevakken
- 6.** Ontbijtgedeelte
- 7.** Geurfilter
- 8.** Aanpasbare glazen schappen
- 9.** Ventilator



*Optioneel: Afbeeldingen in deze gebruikshandleiding zijn schematisch en stemmen mogelijk niet exact overeen met uw product. Als de betrokken vakken niet aanwezig zijn in uw product verwijst de informatie naar andere modellen

3 Installatie

3.1. Correcte plaats voor de installatie

Neem contact op met de Geautoriseerde Dienst voor de installatie van het product. Om het product voor te bereiden voor de installatie kunt u de informatie raadplegen in de handleiding en ervoor zorgen dat de elektrische en watervoorzieningen correct zijn uitgevoerd. Zo niet moet u een elektricien en loodgieter aanspreken om de voorzieningen correct uit te voeren.



WAARSCHUWING: De fabrikant aanvaardt geen verantwoordelijkheid voor eventuele schade veroorzaakt door werkzaamheden die worden uitgevoerd door niet-geautoriseerde personen.



WAARSCHUWING: Het netsnoer van het product moet uit het stopcontact worden verwijderd tijdens de installatie. Zo niet kan dit fataal aflopen of resulteren in ernstige letsels!



WAARSCHUWING: Als de deuropening te nauw is om het product door te laten, moet u de deur verwijderen en het product zijdelings draaien; als dit niet werkt, kunt u contact opnemen met de geautoriseerde dienst.

- Plaats het product op een vlakke ondergrond om trillingen te vermijden.
- Plaats het product minimum 30 cm verwijderd van de radiator, het fornuis en gelijkaardige warmtebronnen en minimum 5 cm van elektrische ovens.
- U mag het product niet blootstellen aan direct zonlicht en u mag het niet bewaren in een vochtige omgeving.
- Het product vereist voldoende luchtcirculatie voor een efficiënte werking. Als het product in een muurholte wordt geplaatst, mag u niet vergeten minimum 5 cm tussenruimte te laten tussen het product en het plafond en de muren.
- Installeer het product niet in omgevingen met temperaturen van minder dan -5°C .

3.2. De plastic spieën bevestigen

Gebruik de plastic spieën die worden geleverd met het product om voldoende ruimte te laten voor de luchtcirculatie tussen het product en de muur.

1. Om de spieën te bevestigen, verwijdert u de schroeven van het product en gebruikt u de schroeven die worden geleverd met de spieën.

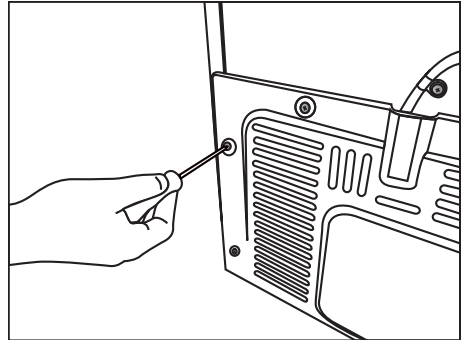

2. Bevestig 2 plastic spieën op het ventilatiedeksel zoals aangetoond als j in de afbeelding.

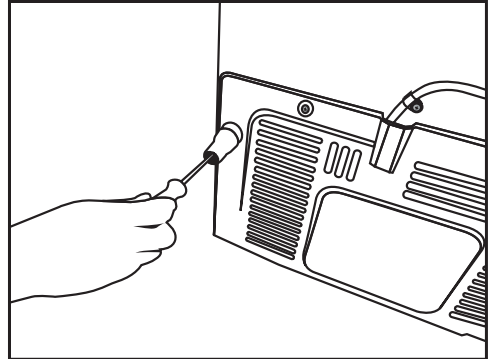

3.3. De voetjes aanpassen

Als het product niet in evenwicht staat, moet u de voorste instelbare voetjes aanpassen door ze naar rechts of links te draaien.

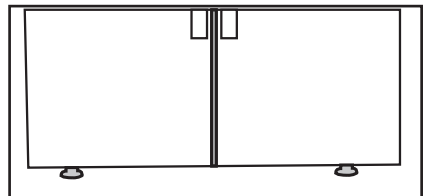

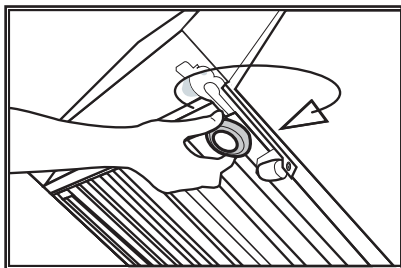

Positioneren

Dit apparaat moet worden geïnstalleerd in een droge, goed geventileerde overdekte locatie.

Dit apparaat is bedoeld voor gebruik bij een omgevingstemperatuur tussen 10°C en 38°C.

3.4. Stroomaansluiting



WAARSCHUWING: Gebruik geen verlengsnoer of meervoudige stopcontacten voor de stroomverbinding.



WAARSCHUWING: Een beschadigd netsnoer moet worden vervangen door een Geautoriseerde Dienst.



Als u twee koelers naast elkaar plaatst, moet u minimum 4 cm afstand laten tussen beide toestellen.

- Ons bedrijf aanvaardt geen verantwoordelijkheid voor eventuele schade door het gebruik zonder aarding en stroomverbinding conform de nationale wetgeving.
- De netstekker moet gemakkelijk toegankelijk blijven na de installatie.
- Gebruik geen multi-groep stekker met of zonder verlengsnoer tussen het stopcontact en de koelkast.

3.5. Wateraansluiting

(Optioneel)



WAARSCHUWING: Verwijder de stekker van het product en de waterpomp (indien beschikbaar) uit het stopcontact tijdens de aansluiting.

De watertoevoer, filter en mandfles aansluitingen moeten worden uitgevoerd door een geautoriseerde dienst. Het product kan worden aangesloten op een mandfles of rechtstreeks op het waternetwerk naargelang het model. Om de aansluiting tot stand te brengen, moet de waterleiding eerst worden aangesloten op het product.

Controleer of de volgende onderdelen werden geleverd met het model van uw product:

1. Connector (1 stuk): Gebruikt om de waterslang op de achterzijde van het product te bevestigen.

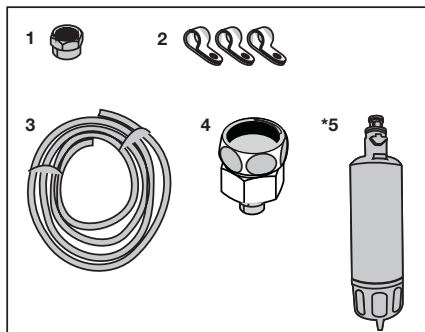

2. Slangklem (3 stuks): Gebruikt om de waterslang aan de muur te bevestigen.
3. Waterslang (1 stuk, 5 meter diameter 1/4 inch): Gebruikt voor de wateraansluiting.
4. Kraan adapter (1 stuk): Omvat een poreuze filter gebruikt voor de aansluiting op het koude waternetwerk.
5. Waterfilter (1 stuk "Optioneel"): Gebruikt om het product aan te sluiten op het waternetwerk. De waterfilter is niet noodzakelijk als er een mandfles aansluiting aanwezig is.

Installatie

3.6. De waterleiding aansluiten op het product

Om de waterslang aansluiten op het product moet u de onderstaande instructies volgen.

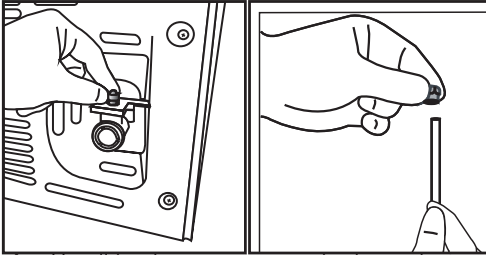

1. Verwijder de connector van de slang adapter achteraan op het product en voer de slang doorheen de connector.

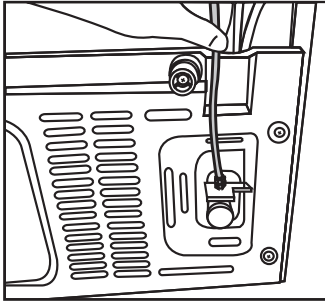

2. Duw de waterslang zachtjes neerwaarts en sluit ze aan op het mondstuk van de slang.
3. Draai de connector handmatig vast om hem te bevestigen op het mondstuk van de slang.

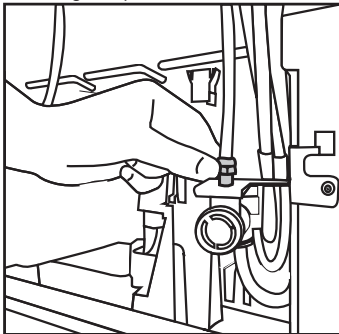

U kunt de connector ook aandraaien met een waterpomptang of tang.

4. Sluit het andere uiteinde van de slang aan op het waternetwerk (Zie Sectie 3.7) of, als u een mandfles gebruikt, op de waterpomp (Zie Sectie 3.8).

3.7. Aansluiting op het waternetwerk (Optioneel)

Om het product te gebruiken door het aan te sluiten op het koud waternetwerk moet een standaard 1/2" ventiel verbindingstuk worden geïnstalleerd op het koud waternetwerk bij u thuis. Als de connector niet beschikbaar is of als u niet zeker bent, moet u een gekwalificeerde loodgieter raadplegen.

1. Maak de connector los (1) van de kraanadapter (2).

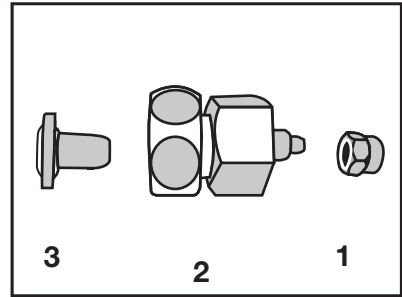

2. Sluit de kraanadapter aan op het waternetwerk.

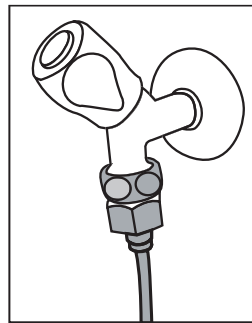

3. Bevestig de connector rond de waterslang.

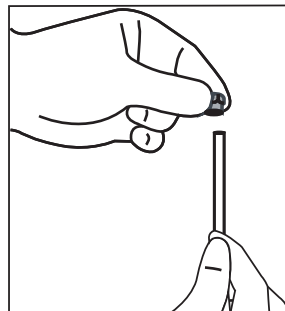

Installatie

4. Bevestig de connector in de kraanadapter en draai aan met de hand / een werktuig.

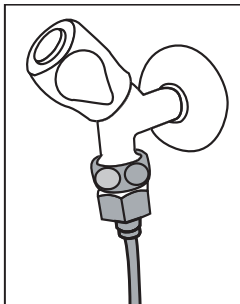

5. Om schade, verschuivingen of ongewenst verwijdering van de slag te vermijden, moet u de geleverde klemmen gebruiken om de waterslang correct te bevestigen.

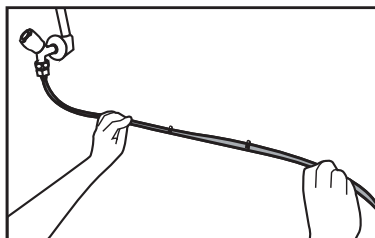

WAARSCHUWING: Nadat u de kraan hebt open gedraaid, moet u ervoor zorgen dat er geen waterlek is aan de uiteinden van de waterslang. Als u een lek vaststelt, moet u het ventiel los draaien en alle aansluitingen aandraaien met een waterpomptang of tang.

3.8. Voor producten die water mandflessen gebruiken

(Optioneel)

Om een mandfles te gebruiken voor de wateraansluiting van het product moet de waterpomp worden gebruikt aanbevolen door de geautoriseerde dienst.

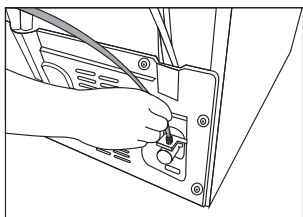

1. Sluit een uiteinde van de waterslang die wordt geleverd met de pomp aan op het product (zie 3.6) en volg de onderstaande instructies.

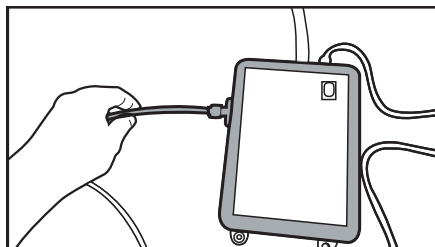

2. Sluit het andere uiteinde van de waterslang aan op de waterpomp door de slang in de ingang van de pomp te duwen.

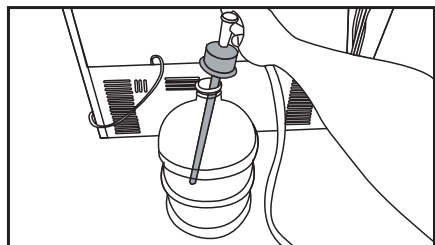

3. Plaats en bevestig de pompslang in de mandfles.
4. Aan het einde van de aansluiting steekt u de stekker in het stopcontact en start u de waterpomp.



Wacht 2-3 minuten na de start van de pomp om de gewenste efficiëntie te bereiken.



Raadpleeg ook de gebruikshandleiding van de pomp met betrekking tot de wateraansluiting.



Indien een mandfles wordt gebruikt, is er geen waterfilter vereist.

3.9 Waterfilter

(Optioneel)

Het product kan een interne of externe filter, afhankelijk van het model. Om de waterfilter te bevestigen, moet u de onderstaande instructies volgen.

Installatie

3.9.1. De externe filter op de wand bevestigen (Optioneel)



WAARSCHUWING: Bevestig de filter niet op het product.

Controleer of de volgende onderdelen werden geleverd met het model van uw product:

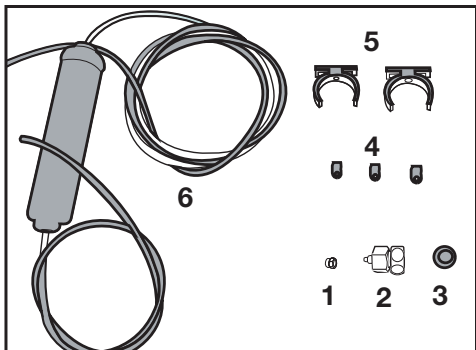

1. Connector (1 stuk): Gebruikt om de waterslang op de achterzijde van het product te bevestigen.
2. Kraan adapter (1 stuk): Gebruikt voor de aansluiting op het koud waternetwerk.
3. Poreuze filter (1 stuk)
4. Slangklem (3 stuks): Gebruikt om de waterslang aan de muur te bevestigen.
5. Filter aansluitmechanisme (2 stuks): Gebruikt om de filter aan de muur te bevestigen.
6. Waterfilter (1 stuk): Gebruikt om het product aan te sluiten op het waternetwerk. De waterfilter is niet noodzakelijk indien een mandflesaansluiting wordt gebruikt.

1. Sluit de kraanadapter aan op het waternetwerk.
2. Bepaal de locatie om de externe filter vast te stellen. Bevestig het verbindingstuk (5) van de filter aan de muur.

3. Bevestig de filter rechtop op de het verbindingstuk van de filter zoals aangeduid op het label. (6)

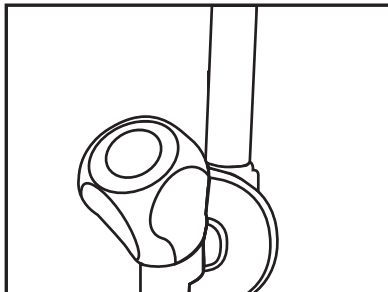

4. Bevestig de waterslang die uitsteekt aan de bovenzijde van de filter op de wateraansluiting adapter van het product, (zie 3.6)

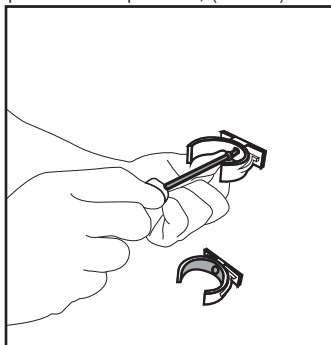

Aan het einde van de aansluiting moet ze er uitzien als de onderstaande afbeelding.

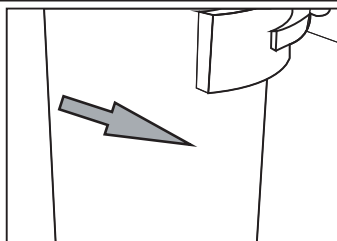
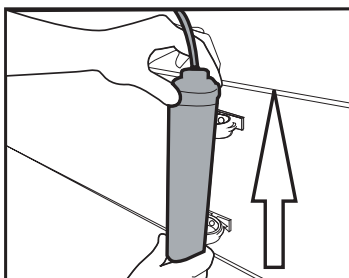

Installatie

3.9.2. Interne filter

De interne filter die wordt geleverd met het product is niet geïnstalleerd op het moment van de levering; u moet de onderstaande instructies volgen om de filter te installeren.

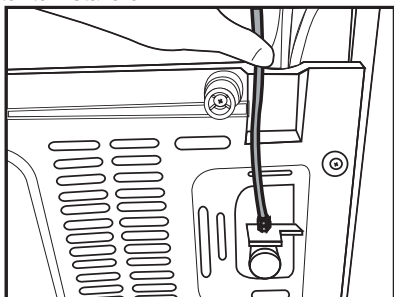

Waterleiding:

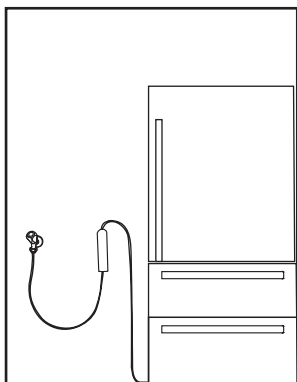

Mandflesleiding:

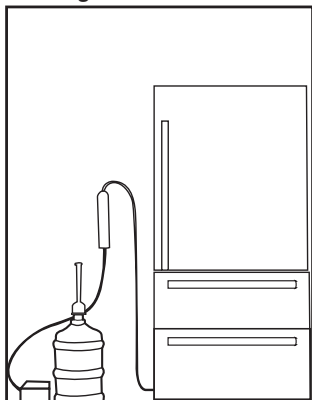

U mag de eerste 10 glazen water nadat u de filter hebt aangesloten niet gebruiken.

1. "Ice Off" ("IJs uit") indicator moet actief zijn tijdens de installatie van de filter. Gebruik de ON-OFF (AAN-UIT) indicator met de "Ice" ("IJs") knop op het scherm.

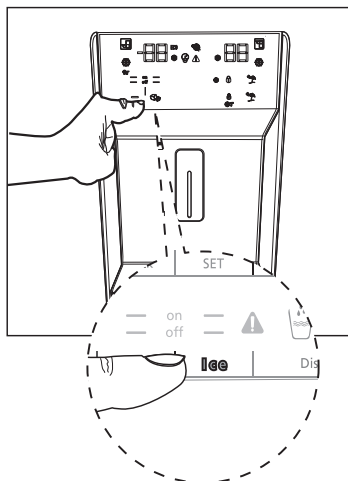

2. Verwijder het groentevak (a) voor toegang tot de waterfilter.

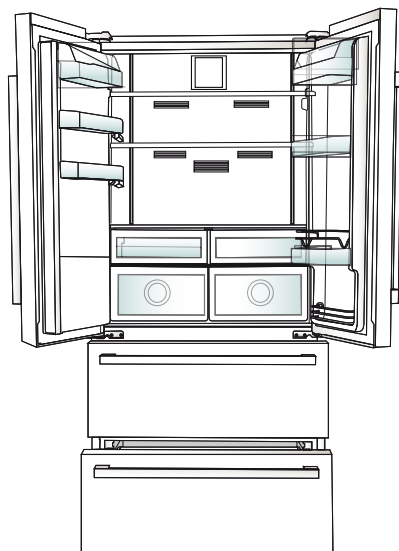

Installatie

3. Trek aan het bypass deksel van de waterfilter om het te verwijderen.



Er kunnen een aantal druppels uitstromen wanneer u het deksel verwijdert; dit is normaal.

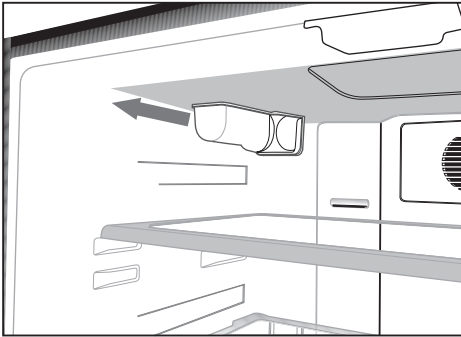

4. Plaats het deksel van de waterfilter in het mechanisme en duw om het te vergrendelen.

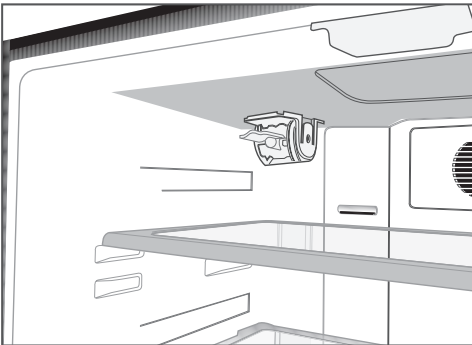

5. Druk opnieuw op de "Ice" (Ijs) knop op het scherm om de "Ice Off" (Ijs uit) modus te annuleren.



De waterfilter verwijdert bepaalde vreemde deeltjes uit het water. Hij verwijdert geen micro-organismen uit het water.



De filter van uw product moet elke 6 maanden vervangen worden.

4 Voorbereiding

4.1. Wat u kunt doen om energie te besparen



Het toestel aansluiten op elektronische energiebesparende systemen is riskant gezien dit schade aan het toestel kan brengen.

Laat de deur van de koelkast niet gedurende langere tijd openstaan.

- Voor een vrijstaand apparaat; “dit koelend apparaat is niet bedoeld voor gebruik als een ingebouwd apparaat”.
- Plaats geen warm voedsel of warme dranken in de koelkast.
- Laad de koelkast niet te vol, de koelingscapaciteit daalt als de interne luchtcirculatie geblokkeerd wordt.
- Om zo veel mogelijk voedsel in uw koelkast te kunnen opslaan, moeten de bovenste schappen verwijderd worden en bovenop het rooster geplaatst worden. Het netto volume en energieverbruik in het energielabel van de koelkast werden getest nadat het bovenste schap van het diepvriesgedeelte en de ijsdispenser verwijderd werden. Deze kunnen gemakkelijk handmatig verwijderd worden. Het is aangeraden het onderste schap te gebruiken bij het vullen.
- Afhankelijk van de eigenschappen van het product zorgt bevroren voedsel in het koelgedeelte ontdooien voor energiebesparing en behoud van de voedselkwaliteit.
- Zorg ervoor dat voeding niet in contact komt met de temperatuursensor van het koelgedeelte zoals onderaan beschreven.
- Voedsel moet in de schappen van het koelgedeelte opgeslagen worden om energie te besparen en het voedsel in een betere omgeving te bewaren.
- Zorg ervoor dat de temperatuursensor in het diepvriesgedeelte en de voedselverpakkingen niet in direct contact komen. Het energieverbruik kan stijgen indien er contact wordt gemaakt met de sensor.
- Aangezien warme en vochtige lucht niet direct in uw product doordringt als de deuren niet geopend zijn, zal uw product zichzelf optimaliseren in omstandigheden die voldoende zijn om uw voedsel te beschermen.

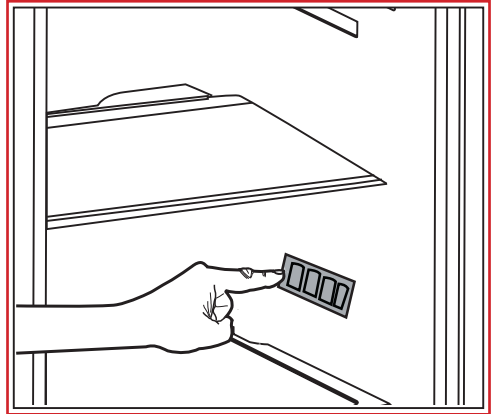

Functies en onderdelen zoals een compressor, ventilator, verwarmers, ontdooien, verlichting, display enzovoort zullen werken volgens de behoeften om in deze omstandigheden een minimum aan energie te verbruiken.

4.2. Eerste gebruik

Zorg er voor gebruik van de koelkast voor dat u de voorbereidingen volgens de instructies in de hoofdstukken “Veiligheids- en milieu-instructies” en “Installatie”.

- Laat het toestel gedurende 6 uur draaien zonder opgeslagen voedsel en open de deur niet tenzij dit absoluut noodzakelijk is.



Er weerklinkt een geluid als de compressor ingeschakeld is. Het is normaal dat er geluiden te horen zijn als de compressor niet in werking is. Dit is het gevolg van samengedrukte vloeistoffen en gassen in het koelingsstelsel.



Het is normaal dat de voorkant van de koelkast warm wordt. Deze oppervlakken zijn bedoeld om warm te worden om condensvorming te voorkomen.



Bij sommige modellen wordt het indicatiepaneel automatisch gedimd nadat de deur 5 minuten gesloten is. Het wordt opnieuw geactiveerd als de deur geopend wordt of op een knop gedrukt wordt.

4.3. HINTS EN TIPS

Tips voor energiebesparing

- Het meest efficiënte energieverbruik wordt gegarandeerd in de configuratie met de laden in het onderste deel van het apparaat en de planken gelijkmatig verdeeld. De positie van de deurvakken heeft geen invloed op het energieverbruik.
- Open de deur niet te vaak en laat ze niet langer open dan absoluut noodzakelijk.
- Stel geen te hoge temperatuur in om energie te besparen tenzij dit wordt vereist door de eigenschappen van de etenswaren.
- Als de omgevingstemperatuur te hoog is en de temperatuurregeling is ingesteld op een lage temperatuur en het apparaat is volledig geladen, is het mogelijk dat de compressor ononderbroken is ingeschakeld, wat resulteert in vorst- of ijsvorming op de verdamper. In dat geval moet u de temperatuur hoger instellen om de automatische ontthooiing mogelijk te maken en energie te besparen.
- Zorg voor een goede ventilatie. U mag de ventilatieroosters of -roosters niet afdekken.

Hints voor de koeling van verse etenswaren

- Een correcte temperatuurinstelling waarbij de etenswaren worden bewaard is een temperatuur van minder dan of gelijk aan 4°C.
Een hogere temperatuurinstelling in het apparaat kan resulteren in een kortere houdbaarheid van de etenswaren.
- Dek de etenswaren af met een verpakking om de versheid en smaak te bewaren.
- Gebruik altijd gesloten containers voor vloeistoffen en etenswaren om smaken of geurtjes in het compartiment te vermijden.
- Om de kruisbesmetting tussen bereide en rauwe etenswaren te voorkomen, moet u bereide etenswaren altijd afdekken en afscheiden van de niet-bereide of rauwe etenswaren.
- Het is raadzaam etenswaren te ontdooien in de koelkast.

- Plaats geen warme etenswaren in het apparaat. Zorg ervoor dat het is afgekoeld tot kamertemperatuur voor u het in het apparaat plaatst.
- Om verspilling van etenswaren te voorkomen, moeten nieuwe etenswaren altijd achter de oude worden geplaatst.

Hints voor de koeling van verse etenswaren

- Vlees (alle types): in een geschikte verpakking wikkelen en op de glazen plank plaatsen boven de groentenlade. Vlees mag maximaal 1-2 dagen worden bewaard.

5 Het gebruik van het product

5.1. Indicatorpaneel

Indicatorpanelen kunnen variëren naargelang het model van uw product.

De geluids- en visuele functies van het indicatorpaneel helpen bij het gebruik van de koelkast.

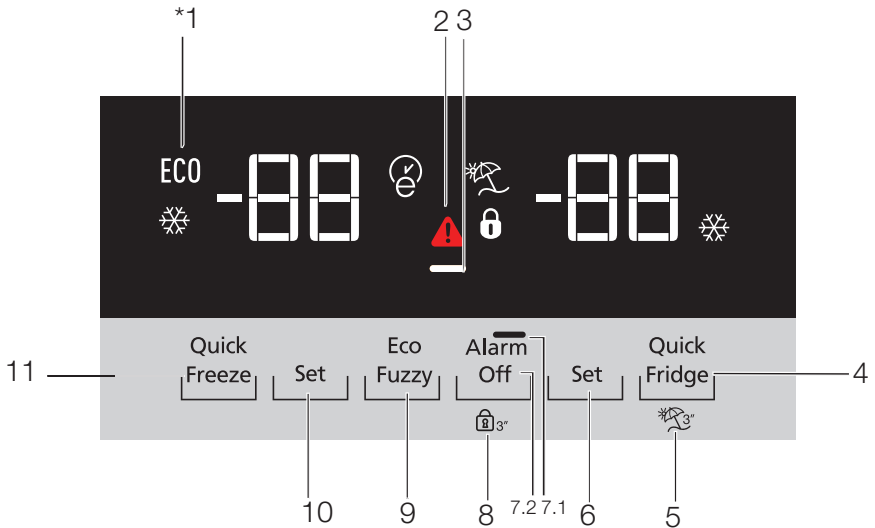

- 1- Zuinig gebruik
- 2- Waarschuwing bij hoge temperatuur / fout
- 3- Energiebesparingsfunctie (display uit)
- 4- Snelkoelen
- 5- Vakantiefunctie
- 6- Temperatuurstelling van het koelgedeelte
- 7- Energiebesparing (scherm uit)/Alarm uit
waarschuwing
- 8- Toetsenbord vergrendelen
- 9- Eco-fuzzy
- 10- Temperatuurstelling van het diepvriesgedeelte
- 11- Snelvriezen



*Optioneel: Afbeeldingen in deze gebruikshandleiding zijn schematisch en stemmen mogelijk niet exact overeen met uw product. Als de betrokken vakken niet aanwezig zijn in uw product verwijst de informatie naar andere modellen

Het product gebruiken

1. Zuinig gebruik

Dit symbool gaat aan als het diepvriesvak wordt ingesteld op -18°C , wat de meest zuinige instelling is. (ECO) De Indicator voor zuinig gebruik gaat uit als de functie Snelkoelen of Snelvriezen wordt geselecteerd.

2. Waarschuwing bij hoge temperatuur / fout

Deze indicator () gaat aan bij een temperatuurfout of foutwaarschuwingen. Dit lampje licht op bij een stroomstoring, storing door hoge temperatuur en waarschuwingen voor fouten. Tijdens een langere stroomstoring zal de hoogste temperatuur die het vriescompartiment bereikt, op het digitale display knipperen. Druk na het controleren van het voedsel dat in het vriescompartiment zit, op de knop alarm uit om het alarm uit te zetten.

3. Energiebesparingsfunctie (display uit)



Als de deuren van het product een lange periode gesloten zijn, wordt de functie energiebesparing automatisch geactiveerd en het symbool voor energiebesparing licht op. Wanneer de functie energiebesparing geactiveerd is, zullen alle symbolen op de display anders dan het symbool voor energiebesparing uitgaan. Wanneer de functie energiebesparing geactiveerd is, zal bij het drukken op een knop of het openen van de deur de functie energiebesparing worden geannuleerd en de symbolen op de display zullen terugkeren naar hun normale stand.

De functie energiebesparing wordt af fabriek geactiveerd en kan niet worden geannuleerd.

4. Snelkoelen

Als de snelkoelfunctie ingeschakeld wordt, gaat de snelkoelindicator aan () en geeft de temperatuurindicator van het koelgedeelte de waarde 1 aan. Druk opnieuw op de snelkoelknop om deze functie te annuleren. De aanduiding Snelkoelen gaat uit en keert terug naar de normale instellingen. De snelkoelfunctie wordt automatisch na 1 uur geannuleerd tenzij de gebruiker dit vroeger doet. Wanneer u grote hoeveelheden verse levensmiddelen wenst te koelen, druk dan de knop Snelkoelen in voordat u de levensmiddelen in het koelgedeelte plaatst.

5. Vakantiefunctie



Druk gedurende () 3 seconden op knop (4) om de vakantiefunctie te activeren, hierdoor wordt de indicator voor de vakantiemodus geactiveerd ()). Als de vakantiefunctie in werking is, geeft de temperatuurindicator van het koelgedeelte "- -" weer en er wordt niet gekoeld in het koelgedeelte. Deze functie is niet geschikt om levensmiddelen in het koelgedeelte op te slaan. Andere gedeeltes blijven gekoeld op de temperatuur die voor het gedeelte is ingesteld.

Druk opnieuw op de knop van de **vakantiefunctie** om deze functie te annuleren

6. Temperatuurinstelling van het koelgedeelte

Nadat ingedrukt werd, kan de temperatuur van de koeler respectievelijk op 8,7,6,5,4,3,2 en 1 ingesteld worden. ()



7. 1 Energiebesparing (scherm uit)

Door op deze knop te drukken () licht het opslagsymbool voor de energiebesparing op () en wordt de energiebesparingsfunctie geactiveerd. Door de energiebesparingsfunctie in te schakelen, worden alle andere symbolen op het scherm uitgeschakeld. Als de energiebesparingsfunctie ingeschakeld is, wordt deze gedeactiveerd als de deur geopend wordt of een knop wordt ingedrukt en alle symbolen op het scherm keren terug naar hun normale stand. Door deze knop opnieuw in te drukken () , wordt de energiebesparing uitgeschakeld en de energiebesparingsfunctie gedeactiveerd.

7. 2 Alarm uit waarschuwing:

In het geval van een stroompanne en na de controle van de etenswaren in het vriesvak drukt u op de alarm uit knop om de waarschuwing te wissen.

8. Toetsenbord vergrendelen

Druk tegelijkertijd 3 seconden op de knop Scherm uit. () Het symbool toetsvergrendeling () licht op en de toetsvergrendeling wordt ingeschakeld. De knoppen zijn gedeactiveerd als de toetsvergrendeling geactiveerd wordt. Druk

Het product gebruiken

tegelijktijd 3 seconden op de knop Scherm uit. Het symbool voor toetsenbordvergrendeling gaat uit en de toetsenbordvergrendeling wordt uitgeschakeld.

Druk de knop voor **toetsvergrendelings** in (Ⓜ) om te voorkomen dat de temperatuurinstellingen van de koelkast gewijzigd worden.

9. Eco fuzzy

Druk gedurende 1 seconde de eco-fuzzyknop in om de eco-fuzzyfunctie te activeren. Als deze functie geactiveerd wordt, schakelt de diepvriezer na minstens 6 uur over op zuinige modus en de indicator voor zuinig gebruikt licht op. Druk gedurende 3 seconden op knop voor de eco-fuzzyfunctie om de eco-fuzzyfunctie te deactiveren (Ⓜ).

De indicator licht op na 6 uur als de eco-fuzzyfunctie actief is.

10. Temperatuurinstelling van het diepvriesgedeelte

De temperatuur in het diepvriesgedeelte kan aangepast worden. Door op te drukken, kan de temperatuur van het diepvriesgedeelte op 15, -16 -18 -19, -20, -22 en -24 ingesteld worden. (Ⓜ)

11. Snelvriezen

Druk op om snelvriezen te activeren, hierdoor wordt de snelvriesindicator ingeschakeld (Ⓜ).

Als de snelvriesfunctie ingeschakeld wordt, gaat de snelvriesindicator aan en geeft de temperatuurindicator van het diepvriesgedeelte de waarde -27 aan. Druk opnieuw op de snelvriesknop (Ⓜ) om deze functie te annuleren. De aanduiding Snelvriezen gaat uit en keert terug naar de normale instellingen. De snelvriesfunctie wordt automatisch na 24 uur geannuleerd tenzij de gebruiker dit vroeger doet. Wanneer u grote hoeveelheden verse levensmiddelen wenst in te vriezen, druk dan de knop Snelvriezen in voordat u de levensmiddelen in het diepvriesgedeelte plaatst.

5.2. Nul-graden compartiment

(Optioneel)

Gebruik dit compartiment om delicatessen te bewaren bij lagere temperaturen of vleeswaren voor onmiddellijk gebruik. Plaats geen fruit of groenten in dit compartiment. U kunt het interne volume van het product uitbreiden door een van de nul-graden compartimenten te verwijderen. Om het compartiment te verwijderen, trekt u het naar voor, til omhoog en verwijder het.

5.3. Groentevak

Het groentevak van de koelkast is ontworpen om groenten vers te houden door de vochtigheid te bewaren. Om die reden wordt de algemene koude luchtcirculatie verhoogd in het groentevak. Bewaar fruit en groenten in dit compartiment. Bewaar groene groenten en fruit afzonderlijk om hun levensduur te verlengen.

5.4. Blauw licht

(Optioneel)

De groentevakken van het product zijn voorzien van een blauw licht. De groenten in het vak blijven fotosynthetiseren onder het effect van het blauwe licht en zo blijven ze vers.

5.5. Ionisator

(Optioneel)

Het ionisatorsysteem in het koelvak ventilatiekanaal dient om de lucht te ioniseren. De negatieve ion-emissies verwijderen bacteriën en andere moleculen die onaangename geurtjes veroorzaken.

5.6. Beschrijving en reinigen van de geurfilter:

De geurfilter voorkomt onaangename geuren binnenin de koelkast.

Trek het deksel waarin de geurfilter geïnstalleerd is naar beneden en verwijder zoals geïllustreerd. Laat de filter gedurende één dag in het zonlicht liggen. De filter wordt tijdens deze periode gereinigd. Plaats de filter terug op zijn plaats.

De geurfilter moet eenmaal per jaar gereinigd worden.

5.7. Telescopische lade

Let op dat er geen lichaamsdelen, zoals handen, voeten enz. tussen de beweegbare delen terecht komen tijdens het in gebruik zijn van de lade om enig letsel te voorkomen.

U kunt de het tussenschot in de lade verwijderen zoals geïllustreerd wanneer u deze wilt reinigen.

De laden kunnen enkel verwijderd worden om ze te reinigen. Het is niet mogelijk om de laden op hun plaats te schuiven als gevuld werden met levensmiddelen.

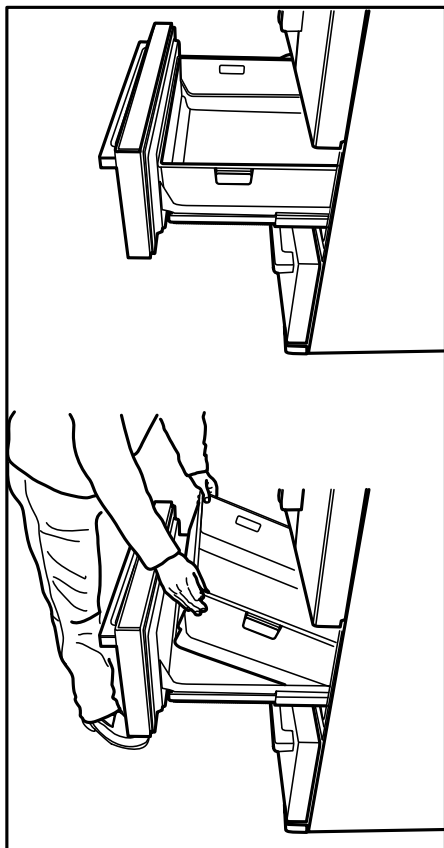

5.8. IJsdispenser (Optioneel)

Door de ijsdispenser kan u gemakkelijk ijs uit uw toestel krijgen.

Gebruik van de ijsdispenser

1. Haal de ijsdispenser uit het diepvriesgedeelte.
2. Vul de ijsdispenser met water.
3. Plaats de ijsdispenser in het diepvriesgedeelte. Na ongeveer twee uur is het ijs klaar.
4. Haal de ijsdispenser uit het diepvriesgedeelte en buig hem over de plaat. De ijsblokken vallen gemakkelijk op de plaat.

5.9. Ijs maker

De ijsmachine is niet verwijderbare. Er moet ijs container aan de onderkant van de ijsmachine.

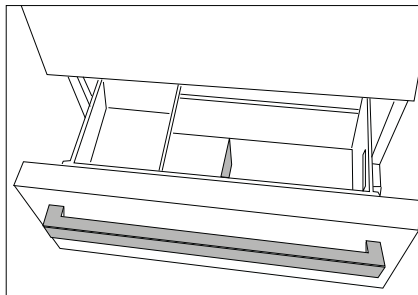

5.10. Ice box

Lees de waarschuwingen zorgvuldig op het ijs container. Het ijs container wordt gebruikt voor ijs verzameling gegoten ijsmachine. Doe geen water in om het ijs te maken als het kan breken. Het ijs container wordt niet gebruikt voor het opslaan van voedsel.

Waarschuwing: de locatie van het ijs container niet veranderen.

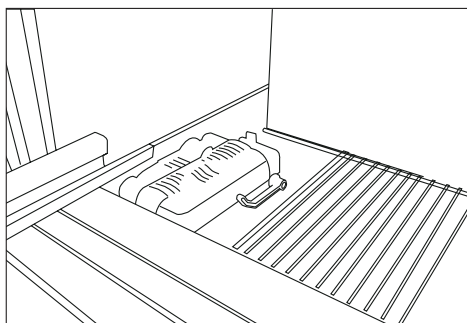

Het product gebruiken

5.11. Beweegbaar middengedeelte

Het beweegbaar middengedeelte zorgt ervoor dat de koude lucht in uw koelkast blijft.

Sluiten vindt plaats wanneer de pakkingen op de deur op het oppervlak van het beweegbaar middengedeelte duwen als de deuren van het koelgedeelte zijn gesloten.

Een andere reden voor het beweegbare middengedeelte is dat het netto volume van het koelgedeelte verhoogd wordt. Standaard middengedeeltes nemen niet-bruikbaar volume in de koelkast in.

Het beweegbaar middengedeelte wordt gesloten als de linkerdeur van het koelgedeelte gesloten wordt.

Dit mag niet handmatig geopend worden. Deze beweegt op de richel van het kunststofdeel binnenin wanneer de deur gesloten wordt.

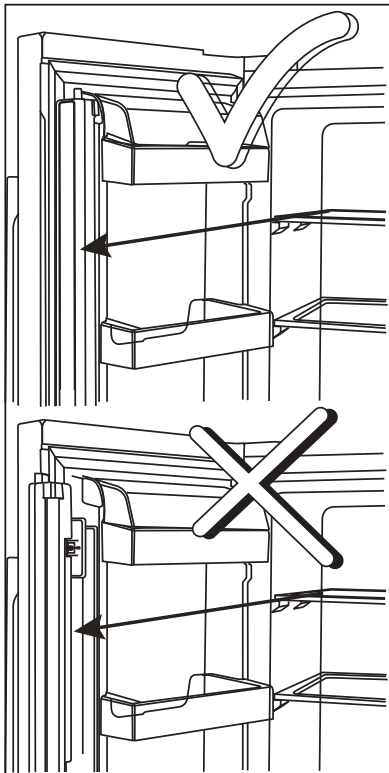

5.12. Vochtigheidsgereguleerde groentelade

*optioneel

Vochtigheidsgehalten van groenten en fruit worden gereguleerd met de functie van de vochtigheidsgereguleerde groentelade. Het voedsel blijft gegarandeerd langer vers.

Plaats bladgroente, zoals sla, spinazie en groente die gevoelig is voor vochtverlies, zoveel mogelijk op horizontale wijze in de groentelade, en niet verticaal op hun stam.

Laat de groenten nooit in hun zak in de groentelade. Als de groenten in hun zakken blijven, zullen ze snel bederven. Als een hoge vochtigheidsgraad is ingesteld, behouden uw groenten hun vochtigheid en kunnen voor een redelijke periode worden bewaard zonder dat ze in hun zakken moeten blijven. In het geval het contact met andere groenten voor hygiënische redenen vermeden moet worden, gebruik dan een geperforeerd papier, schuim of ander verpakkingsmateriaal in plaats van een zak.

Tijdens het plaatsen van groenten dient het gewicht van de groenten in de gaten te worden gehouden. Zware en harde groenten dienen op de bodem van de groentelade gelegd te worden en de lichte en zachte groente daarboven op.

Leg geen peer, abrikoos, perzik, enz. en in het bijzonder appel, die een hoge mate van ethyleengas ontwikkelt, in dezelfde groentelade met andere groenten en fruit. Het ethyleengas dat door dit fruit wordt afgegeven, kan het andere fruit sneller laten rijpen en in kortere tijd laten bederven.

Het product gebruiken

5.13. Verse etenswaren invriezen

- Om de kwaliteit van de etenswaren te bewaren, moeten de etenswaren die in het vriesvak worden geplaatst zo snel mogelijk worden ingevroren. Gebruik hiervoor de snel vriezen functie.
- Etenswaren invriezen wanneer ze vers zijn, verlengt de opslagduur in het vriesvak.
- Verpak de etenswaren in luchtdichte verpakkingen en sluit stevig af.
- Zorg ervoor dat de etenswaren verpakt zijn voor u ze in de diepvriezer plaatst. Gebruik diepvriezer containers, tinfoolie en vochtbestendig papier, plastic zakken of gelijkaardige verpakkingsmaterialen in de plaats van het traditionele verpakkingspapier.
- Markeer iedere verpakking met de datum voor u het invriest. Zo kunt u de versheid van iedere verpakking bepalen wanneer u de diepvriezer opent. Bewaar de oudere etenswaren vooraan zodat u ze eerst gebruikt.
- Ingevroren etenswaren moet onmiddellijk na het ontdooien worden gebruikt en mogen niet opnieuw worden ingevroren.
- Verwijder geen grote hoeveelheden in een keer uit de diepvriezer.

5.14. Aanbevelingen voor het opslaan van ingevroren etenswaren

Het compartiment moet op minimum -18°C worden ingesteld.

1. Plaats de etenswaren zo snel mogelijk in de diepvriezer om ontdooien te vermijden.
2. Voor u invriest, moet u de "Ten minste houdbaar tot" datum op de verpakking om zeker te zijn dat ze niet verstreken zijn.
3. Zorg ervoor dat de verpakking van de etenswaren niet beschadigd is.

5.15. Informatie over de diepvriezer

Conform de IEC 62552 normen moet de diepvriezer 4,5 kg etenswaren kunnen invriezen bij -18°C of lagere temperaturen in 24 uur voor iedere 100 liter vriesvak volume. Etenswaren kunnen enkel gedurende langere perioden worden bewaard bij een temperatuur van -18°C of lager. U kunt etenswaren maanden lang vers houden (in de diepvriezer bij een temperatuur van 18°C of lager). De in te vriezen etenswaren mogen niet in contact komen met reeds ingevroren etenswaren om gedeeltelijk ontdooien te vermijden.

Vriesvak instelling	Vriesvak instelling	Beschrijvingen
-18°C	4°C	Dit is de standaard, aanbevolen instelling.
$-20, -22$ vey a -24°C	4°C	Deze instellingen worden aanbevolen bij omgevingstemperaturen van hoger dan 30°C . Gebruik dit om etenswaren in te vriezen op een korte tijd. Het product zal herstellen naar de vorige instellingen aan het einde van deze procedure.
Snel invriezen	4°C	
-18°C of kouder	2°C	Gebruik deze instellingen als u vindt dat het koelvak niet koud genoeg is omwille van de omgevingstemperatuur of het regelmatig openen van de deur.

Het product gebruiken

Kook de groenten en filter het water om de ingevroren bewaartijd te verlengen. Plaats de etenswaren in luchtdichte verpakkingen na het filteren en plaats ze in het vriesvak. Bananen, tomaten, sla, selderie, gekookte eieren, aardappelen en gelijkaardige etenswaren mogen nooit worden ingevroren. Deze etenswaren verlagen gewoon de voedingswaarde en kwaliteit van de etenswaren en ze kunnen bederven en dit is schadelijk voor de gezondheid.

5.16. De etenswaren plaatsen

Diepvriezer deurvakken	Uiteenlopende ingevroren etenswaren zoals vlees, vis, ijscrème, groenten, etc.
Koelvak deurvakken	Etenswaren in potten, afgedekte platen en containers, eieren (in een afgedekte container)
Koelvak deurvakken	Kleine en verpakte etenswaren of dranken
Groentevak	Fruit en groenten
Verse etenswaren compartiment	Delicatessen (ontbijt etenswaren, vleesproducten die op korte termijn worden verbruikt)

5.17. Deur open alarm (Optioneel)

Het deur open alarmsysteem van uw koelkast kan verschillen naargelang het model.

Versie 1:

Als de deur van het product open blijft gedurende een bepaalde periode (60 tot 120 seconden) weerklinkt een geluidssignaal; afhankelijk van het model van het product kan ook een visueel waarschuwingssignaal (knipperlicht) worden weergegeven. Als u de deur van het apparaat sluit of drukt op een knop op het scherm van het apparaat kunt u het alarm stopzetten.

Versie 2:

Als de deur van het apparaat open blijft gedurende een bepaalde periode (60 tot 120 seconden) weerklinkt het deur open alarm. Het deur open alarm weerklinkt geleidelijk aan. Eerst wordt een hoorbaar alarm gestart. Na 4 minuten, als de deur nog steeds niet is gesloten, wordt een visueel alarm (knipperlicht) ingeschakeld. Het deur open alarm wordt uitgesteld gedurende een bepaalde periode (60 tot 120 seconden) wanneer een toets op het scherm van het product wordt ingedrukt. Daarna begint het proces opnieuw. Wanneer de deur van het apparaat wordt gesloten, wordt het deur open alarm geannuleerd.

5.18. Interne verlichting

De interne verlichting gebruikt een LED-type lamp. Neem contact op met de geautoriseerde dienst als er problemen zijn met deze lamp.

De lamp(en) die wordt(en) gebruikt in dit apparaat zijn niet geschikt om een woonkamer te verlichten. Het bedoelde gebruik van deze lamp is de gebruiker te helpen etenswaren in de koelkast/diepvriezer te plaatsen op een veilige en comfortabele wijze.

De lamp of lampen voorzien in dit apparaat mogen niet worden gebruikt voor de verlichting van huishoudelijke ruimten. Het beoogde gebruik van deze lamp is de gebruiker te helpen etenswaren op veilige en comfortabele wijze in de koelkast/diepvriezer te plaatsen.

6 Onderhoud en reiniging

Het product regelmatig reinigen zal de levensduur verlengen.



WAARSCHUWING: Schakel de stroom uit voor u de koelkast reinigt.

- Gebruik geen scherpe en schurende hulpmiddelen, zeep, huishoudelijke reinigingsproducten, oplosmiddelen, gas, benzine, lak en gelijkaardige stoffen voor de reiniging.
- In producten die geen No Frost hebben ontstaan er op de achterwand van het koelvak waterdruppels en een vingerdikke ijslaag. Maak het niet schoon; doe hier nooit olie of soortgelijke middelen op.
- Gebruik uitsluitend een licht vochtige microvezeldoek om de buitenkant van het product schoon te maken. Sponzen of andere schoonmaakdoeken kunnen het oppervlak krassen.
- Laat een theelepeltje carbonaat oplossen in het water. Maak een doek nat in het water en wring hem uit. Wrijf het apparaat af met deze doek en droog grondig.
- Zorg ervoor water uit de buurt van het lampdeksel en andere elektrische onderdelen te houden.
- Maak de deur schoon met een natte doek. Verwijder alle items om de deur en laden te verwijderen. Hef de deurladen op om ze te verwijderen. Reinig en droog de laden en breng ze opnieuw aan door ze opwaarts te schuiven.
- Gebruik geen chloorwater of reinigingsproducten op de buitenzijde en de verchromde onderdelen van het product. Chloor veroorzaakt roest op dergelijke metalen oppervlakten.

- Gebruik geen scherp schurend gereedschap, zeep, huishoudelijke reinigingsmiddelen, oplosmiddelen, kerosine, brandstofolie, vernis, etc. om te voorkomen dat de afdruk op het plastic deel zou verwijderd worden of loskomen. Gebruik lauw water en een zachte doek om het te reinigen en wrijf droog.

6.1. Onaangename geurtjes vermijden

Het product wordt gefabriceerd zonder slecht ruikend materiaal. Hoewel, als de etenswaren in incorrecte secties worden bewaard en een incorrecte reiniging van de interne oppervlakten kan resulteren in onaangename geurtjes. Om dit te vermijden, moet u de binnenzijde iedere 15 dagen reinigen met zuurhoudend water.

- Bewaar de etenswaren in afgedekte containers. Micro-organismen kunnen zich verspreiden uit niet afgedekte etenswaren en onaangename geurtjes veroorzaken.
- Bewaar geen verstreken en bedorven etenswaren in de koelkast.

6.2. Plastic oppervlakten beschermen

Oliespatten op plastic oppervlakten kunnen de oppervlakte beschadigen en moeten onmiddellijk worden verwijderd met warm water.

7 Probleemoplossen

Controleer deze lijst voor u contact opneemt met de dienst. Dit kan u tijd en geld besparen. Deze lijst omvat regelmatig voorkomende klachten die niet het resultaat zijn van gebrekking vakmanschap of materiaal. Sommige functies die hier worden vermeld zijn mogelijk niet van toepassing op uw product.

De koelkast werkt niet.

- De stekker is niet volledig ingevoerd. >>> Voer de stekker volledig in het stopcontact.
- De zekering verbonden met de aansluiting die het product van stroom voorziet of de hoofdzekering is gesprongen. >>> Controleer de zekeringen.

Condensatie op de zijwand van het koelvak (MULTI ZONE, COOL, CONTROL en FLEXI ZONE).

- De deur werd te vaak geopend >>> Zorg ervoor de deur van het product niet te vaak wordt geopend.
- De omgeving is te vochtig. >>> Installeer het product niet in vochtige omgevingen.
- Etenswaaren met vloeistoffen worden bewaard in niet afgedekte containers. >>> Bewaar de etenswaaren die vloeistof bevatten in afgedekte containers.
- De deur van het product werd open gelaten. >>> Houd de deur van het product niet te lang open.
- De thermostaat is ingesteld op een te lage temperatuur. >>> Stel de thermostaat in op de gewenste temperatuur.

De compressor werkt niet.

- In het geval van een plotse stroompanne of als het netsnoer wordt verwijderd en opnieuw ingevoerd, is de gasdruk in het koelproduct van het product niet in evenwicht en dit schakelt de thermische beveiliging van de compressor in. Het product start opnieuw op na circa 6 minuten. Als het product na deze periode niet opnieuw start, moet u contact opnemen met de dienst.

- De ontdooifunctie is actief. >>> Dit is normaal voor een volledig automatisch ontdooiend product. Het ontdooien wordt periodiek uitgevoerd.
- De stekker van het product zit niet in het stopcontact. >>> Zorg ervoor dat de stekker in het stopcontact zit.
- De temperatuurinstelling is incorrect. >>> Selecteer de correcte temperatuurinstelling.
- De stroom is uitgeschakeld. >>> Het product blijft normaal werken zodra de stroom opnieuw wordt ingeschakeld.

Het operationele lawaai van de koelkast wordt erger als ze in gebruik is.

- De operationele prestaties van het product kunnen variëren naargelang de wisselingen in de omgevingstemperatuur. Dit is normaal en houdt geen defect in.

De koelkast schakelt te vaak in of schakelt te lang in.

Probleemoplossen

- Het nieuwe product kan groter zijn dan het vorige. Grotere producten werken gedurende langere perioden.
- De temperatuur in de ruimte kan hoog zijn. >>> Het product zal normaal werken gedurende lange perioden bij hogere kamertemperaturen.
- Het is mogelijk dat de stekker van het product recent in het stopcontact werd gevoerd of dat nieuwe etenswaren in het product werden geplaatst. >>> Het duurt langer voor het product om de ingestelde temperatuur te bereiken als het recent in het stopcontact werd gestoken of als er nieuwe etenswaren in het product werden geplaatst. Dit is normaal.
- Het is mogelijk dat er recent grote hoeveelheden warme etenswaren in het product werden geplaatst. >>> Plaats geen warme etenswaren in het product.
- De deuren werden vaak geopend of open gehouden voor lange perioden. >>> De warm lucht die in het product circuleert, zal ervoor zorgen dat het product langer moet werken. Open de deur niet te vaak.
- De deur van de diepvriezer of het koelvak kan op een kier staan. >>> Controleer of de deur volledig gesloten is.
- Het product kan ingesteld zijn op een te lage temperatuur. >>> Stel de temperatuur hoger in en wacht tot het product de ingestelde temperatuur bereikt.
- De sluitring van de koelvak of vriesvak deur kan vuil zijn, versleten of stuk zijn of incorrect aangebracht. >>> Reinig of vervang de sluitring. Een beschadigde / versleten deur sluitring kan er toe leiden dat het product langere perioden werkt om de huidige temperatuur te handhaven.

De temperatuur in het vriesvak is uiterst laag maar de temperatuur in het koelvak is geschikt.

- De temperatuur in het vriesvak is bijzonder laag ingesteld. >>> Stel de temperatuur van het vriesvak in op een hogere temperatuur en controleer opnieuw.

De temperatuur in het vriesvak is uiterst laag maar de temperatuur in het vriesvak is geschikt.

- De temperatuur in het koelvak is bijzonder laag ingesteld. >>> Stel de temperatuur van het vriesvak in op een hogere temperatuur en controleer opnieuw.

De etenswaren in de laden van het koelvak zijn bevroren.

- De temperatuur in het koelvak is bijzonder laag ingesteld. >>> Stel de temperatuur van het vriesvak in op een hogere temperatuur en controleer opnieuw.

De temperatuur in het koelvak of de diepvriezer is te hoog.

Probleemoplossen

- De temperatuur in het koelvak is bijzonder hoog ingesteld. >>> Temperatuurinstellingen van het koelvak heeft een invloed op de temperatuur in het vriesvak. Wacht tot de temperatuur van de relevante onderdelen het correcte niveau bereikt door de temperatuur van het koel- en vriesvak te wijzigen.
- De deuren werden vaak geopend of open gehouden voor lange perioden. >>> Open de deur niet te vaak.
- De deur mag niet op een kier staan. >>> Sluit de deur volledig.
- Het is mogelijk dat de stekker van het product recent in het stopcontact werd gevoerd of dat nieuwe etenswaren in het product werden geplaatst. >>> Dit is normaal. Het duurt langer voor het product om de ingestelde temperatuur te bereiken als het recent in het stopcontact werd gestoken of als er nieuwe etenswaren in het product werden geplaatst.
- Het is mogelijk dat er recent grote hoeveelheden warme etenswaren in het product werden geplaatst. >>> Plaats geen warme etenswaren in het product.

Schudden of lawaai.

- De grond is niet horizontaal of duurzaam. >>> Als het product schudt wanneer het langzaam wordt verplaatst, moet u de voetjes instellen om het product in evenwicht te brengen. Zorg er ook voor dat de vloer voldoende duurzaam is om het product te kunnen dragen.
- Alle voorwerpen die op het product zijn geplaatst, kunnen lawaai veroorzaken. >>> Verwijder alle voorwerpen die op het product werden geplaatst.

Het product maakt lawaai van stromende vloeistof, sprays, etc.

- De operationele principes van het product omvatten vloeistoffen en gassen. >>> Dit is normaal en houdt geen defect in.

Er komt een windgeluid voort uit het product.

- Het product gebruikt een ventilator voor de koelprocedure. Dit is normaal en houdt geen defect in.

Er is condensatie op de interne wanden van het product.

- Warme of vochtige weersomstandigheden verhogen ijsvorming en condensatie. Dit is normaal en houdt geen defect in.
- De deuren werden vaak geopend of open gehouden voor lange perioden. >>> U mag de deur niet te vaak openen; als ze open staat, moet u de deur sluiten.
- De deur mag niet op een kier staan. >>> Sluit de deur volledig.

Er is condensatie aanwezig op de buitenzijde van het product of tussen de deuren.

- Het weer kan vochtig zijn. Dit is normaal in vochtige weersomstandigheden. >>> De condensatie zal verdwijnen naarmate de vochtigheidsgraad daalt.

De binnenzijde ruikt slecht.

Probleemoplossen

- Het product wordt niet regelmatig gereinigd. >>> Maak de binnenzijde regelmatig schoon met een spons, warm water en koolzuurhoudend water.
- Sommige containers en verpakkingsmateriaal kunnen geurtjes afgeven. >>> Gebruik de containers en het verpakkingsmateriaal zonder geurtjes.
- De etenswaren werden in niet afgedekte containers geplaatst. >>> Bewaar de etenswaren in afgedekte containers. Micro-organismen kunnen zich verspreiden uit niet afgedekte etenswaren en onaangename geurtjes veroorzaken. Verwijder alle verstreken of bedorven etenswaren uit het product.

De deur sluit niet.

- De verpakkingen van etenswaren mogen de deur niet blokkeren. > > > Verplaats alle voorwerpen die de deur blokkeren.
- Het product staat niet recht op de vloer. > > > Pas de voetjes aan om het product in evenwicht te brengen.
- De grond is niet horizontaal of duurzaam. > > > Zorg ervoor dat de vloer horizontaal is en voldoende duurzaam om het product te kunnen dragen.

Het groentevak is geblokkeerd.

- De etenswaren kunnen in contact komen met de bovenste sectie van de lade. > > > Herschik de etenswaren in de lade.

Als Het Oppervlak Van Het Product Heet Is

- Tijdens de werking kunnen tussen de twee deuren, de zijpanelen en de achterste grill hoge temperaturen worden waargenomen. Dit is normaal en behoeft geen serviceonderhoud! Wees voorzichtig bij het aanraken van deze zones.



WAARSCHUWING: Als het probleem aanhoudt nadat u de instructies in deze sectie hebt gevolgd, kunt u contact opnemen met uw verkoper of een Geautoriseerde Dienst. Probeer het product niet te repareren.

TECHNISCHE GEGEVENS

De technische informatie staat vermeld op het typeplaatje in het apparaat en op het energielabel. De QR-code op het energielabel van het apparaat bevat een weblink naar de informatie over de prestatie van het apparaat in de EU EPREL-databank. Bewaar het energielabel samen met de handleiding

en alle andere documentatie die werd geleverd met dit apparaat voor een eventuele raadpleging in de toekomst.

Deze informatie is ook beschikbaar in EPREL via de link <https://eprel.ec.europa.eu> en de naam van het model en het nummer van het product dat vermeld staat op het typeplaatje van het apparaat.

INFORMATIE VOOR TESTINSTITUTEN

De installatie en voorbereiding van het apparaat voor een EcoDesign-certificering moet conform zijn met EN 62552. De ventilatievereisten, de afmetingen van de uitsparingen en de minimale tussenruimten achteraan moeten overeenstemmen met de vermelde informatie in deze handleiding in hoofdstuk 3. Neem contact op met de fabrikant voor alle bijkomende informatie, inclusief de laadplannen.

Dit product is uitgerust met een lichtbron van de "G"-energieklasse.

De lichtbron in dit product mag enkel worden vervangen door professionele reparateurs.