

 ***Tronsmart***

Element T6 Mini
Wireless Speaker

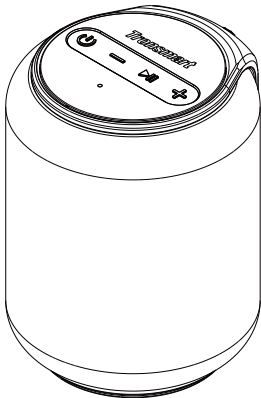

USER MANUAL

CONTENTS

English	01~08
Français	09~15
Italiano	16~22
Deutsch	23~29
Español	30~36
日本語	37~43

English

Thank you for purchasing the Tronsmart Element T6 Mini Wireless Speaker. Please read the user manual before use and keep it handy for future reference. If you have trouble understanding or following the instructions in this manual, please contact our customer support team directly at: support@tronsmart.com



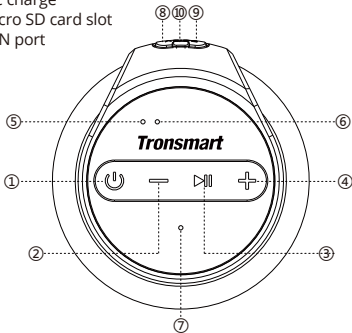

Overview

- ① Power On/Off; TWS pairing; Reset
- ② Volume -; Previous track
- ③ Play/Pause; Hands-free phone call; Bluetooth disconnect; Voice Assistant
- ④ Volume +; Next track
- ⑤ Bluetooth indicator
- ⑥ TWS/Charging indicator
- ⑦ Microphone
- ⑧ USB-C charge
- ⑨ TF/Micro SD card slot
- ⑩ AUX-IN port



Package Content

- 1 x Element T6 Mini wireless speaker
- 1 x USB charging cable
- 1 x 3.5mm audio cable
- 1 x Detachable strap
- 1 x Warranty card
- 1 x User manual

	Power On: Hold for 1 second.
	Power Off: Hold for 3 seconds.
	TWS pairing: Detailed operation refers to the following 'TWS' section.
	Hold for 8 seconds to power off forcibly if the speaker malfunctions.
	Play/Pause: Tap to play or pause the music.
	Answer/End a phone call: During an incoming call, tap to answer and hang up a phone call.
	Reject a phone call: During an incoming call, hold for 3 seconds to reject a phone call.
	Redial: During Bluetooth connected mode, double tap to redial the last dialed-out number.
	Bluetooth disconnect: Hold for about 8 seconds to disconnect Bluetooth.
	Voice Assistant: During Bluetooth connected mode, hold for about 5 seconds to access your personal assistant from your mobile device.
	Volume -: Tap to decrease the volume.
	Previous track: Hold to choose previous track.
	Volume +: Tap to increase the volume.
	Next track: Hold to choose next track.

How to Use

1. Turn On/Off

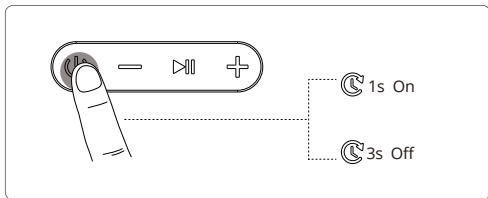

2. Bluetooth Connection

Turn on the speaker, then turn on your device's Bluetooth setting, search for 'Tronsmart Element T6 Mini' and tap to connect.

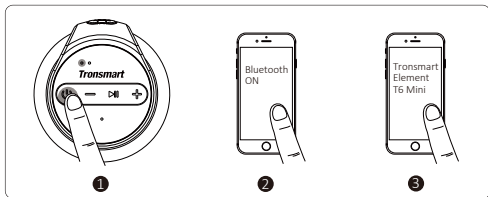

⚙️	Flashing blue	Bluetooth pairing mode
⚙️	Steady blue	Connected to device successfully

3. True Wireless Stereo - Pair Two T6 Mini

a) Turn on the two speakers and confirm that both are disconnected from any Bluetooth devices.

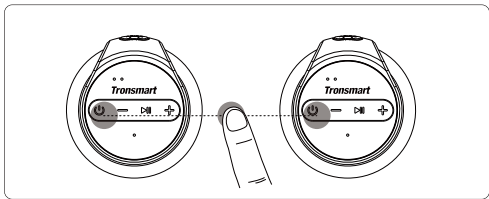

b) Double-tap the Power On/Off button of either speaker quickly, then the two speakers will enter pairing mode. After the two speakers have paired with each other successfully, you will hear a sound prompt and the TWS indicator of both speakers are steady yellow.

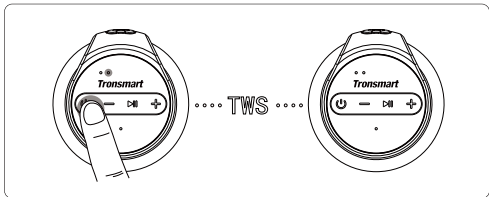

☼	Flashing yellow	True Wireless Stereo pairing mode
☼	Steady yellow	Connected to True Wireless Stereo mode

c) Pair the speaker with your device.

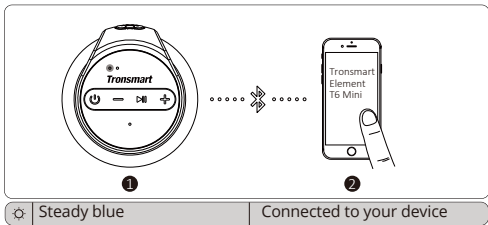

4. Disconnect Two T6 Mini

Double tap the Power On/Off button of either speaker to disconnect two T6 Mini's from each other. The TWS indicator will go off after disconnecting successfully.

5. Activate Voice Assistant

During Bluetooth connected mode, hold the Play/Pause button for about 5 seconds to activate your personal assistant from your mobile device.

6. TF/Micro SD Card Mode

The speaker will play audio from your TF/Micro SD card when the card is plugged into the slot. The memory capacity should be no more than 64 GB.

7. AUX-IN Mode

Simply connect the speaker with your non-Bluetooth device and the 3.5mm audio jack cable.

Note: Plugging in an audio cable will automatically switch to AUX mode. When using AUX mode, control audio playback via the connected device.



8. Auto-power Off

The speaker will power off automatically after 10 minutes if it

does not pair with any device via Bluetooth or does not play any sound after turning on. When in low battery, the speaker will power off automatically as well.

9. Charging

Use the included USB cable to charge your T6 Mini and make sure it is fully charged before its first use.

	Charging indicator - Stable red	Charging
	Charging indicator - Off	Fully charged

10. Reset to Factory Setting

Hold for 8 seconds to power off forcibly if the speaker malfunctions.

Specifications

Model	Element T6 Mini
Bluetooth	5.0
Bluetooth compatibility	A2DP / AVRCP / HFP
Output (watt)	15W max.
Transmission distance	Up to 30m/100ft (open area)
Frequency range	20Hz - 16000Hz
Waterproof	IPX6
Playtime	Up to 24 hours (50% volume level)
Talk time	Up to 20 hours (50% volume level)
Standby	24 months
Battery	2500 mAh
Charge input	DC 5V/2.1A
Charging time	About 3 hours
Dimension	92 x 92 x 120 mm / 3.62 x 3.62 x 4.72 inches
Weight	560 ± 5 g / 19.8 ± 0.2 oz

Care & Maintenance

Do not use any form of detergents or cleaning material to clean the product as any type of chemical may make this device unusable. Do not disassemble this product. It contains no user serviceable parts. Do not drop or jump on it and treat it with care for the best performance. Keep the product in a dry location. Dust, dirt & moisture from humidity can accumulate on the body of the product if kept at an unfriendly place. Do not dispose this product in fire or batteries may explode or leak.

Warranty Information

Your 'Tronsmart Element T6 Mini', is warranted to the original owner for 12 months from the date of purchase against defects in material and workmanship under normal use and service. Tronsmart is not responsible for the accidental use of this product and its liability will not exceed the purchase price of the product. If you have any problems while using the product, please do not hesitate to contact our customer support team at support@tronsmart.com.

FCC STATEMENT

This device complies with Part 15 of the FCC rules. Operation is subject to the following two conditions: 1) this device may not cause harmful interference, and 2) this device must accept any interference received, including interference that may cause undesired operation.

Note: This equipment has been tested and found to comply with the limits for a Class B digital device, pursuant to part 15 of the FCC Rules. These limits are designed to provide reasonable protection against harmful interference in a residential installation.

This equipment generates uses and can radiate radio frequency energy and, if not installed and used in accordance with the

instructions, may cause harmful interference to radio communications. However, there is no guarantee that interference will not occur in particular installation. If this equipment does cause harmful interference to radio or television reception, which can be determined by turning the equipment off and on, the user is encouraged to try to correct the interference by one or more of the following measures:

- Reorient or relocate the receiving antenna.
- Increase the separation between the equipment and receiver.
- Connect the equipment into an outlet on a circuit different from that to which the receiver is connected.
- Consult the dealer or an experienced radio/TV technician for help.

Changes or modifications not expressly approved by the party responsible for compliance could void the user's authority to operate the equipment.

FCC Radiation Exposure Statement

This device complies with FCC RF radiation exposure limits set forth for an uncontrolled environment. This transmitter must not be co-located or operating in conjunction with any other antenna or transmitter.

Français

Merci d'avoir acheter Tronsmart Element T6 Mini Haut-parleur sans fil. Veuillez lire ce mode d'emploi avant utiliser et le garder pour référence future. Si vous avez des difficultés à comprendre ou à suivre les instructions de ce manuel, veuillez contacter directement notre équipe de support client par e-mail: support@tronsmart.com

Overview

- ① Power ON/OFF; Appariement TWS; Réinitialiser
- ② Volume -; Piste précédente
- ③ Jouer/pause; mains libres; Déconnexion Bluetooth; Assistant vocal
- ④ Volume +; Piste suivante
- ⑤ Indicateur de Bluetooth
- ⑥ Indicateur de TWS/ Chargement
- ⑦ Microphone
- ⑧ Charge USB-C
- ⑨ Fente pour carte TF / Micro SD
- ⑩ AUX-IN port

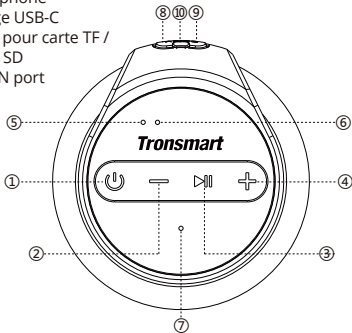

Paquet Contenu

1 x Element T6 Mini Haut-parleur sans fil





1 x USB câble de chargement

1 x 3.5mm câble audio

1 x Sangle détachable

1 x Carte de garantie

1 x Mode d'emploi

	Power ON: Allumer pendant 1 secondes
	Power OFF: Allumer pendant 3 secondes
	Appariement TWS: Le fonctionnement détaillé se réfère à la section 'TWS' suivante
	Appuyez pendant 8 seconds pour éteindre l'enceinte forcé, en cas de dysfonctionnement.
	Lecture/Pause: Pressez ici pour une continue ou pause
	Répondre ou raccrocher un téléphone: si vous avez un appel entrant, vous pouvez presser ici pour répondre ou raccrocher.
	Refusez un appel: Appuyez pendant 3 secondes pour refuser un appel.
	Recomposition: En mode connecté bluetooth, appuyez deux fois pour recomposer le dernier numéro composé
	Déconnexion de Bluetooth: Appuyez pendant 8 secondes jusqu'à un signal sonore.
	Assistant vocal: En mode connecté Bluetooth, maintenez enfoncé pendant environ 5 secondes pour accéder à votre assistant personnel depuis votre appareil mobile.
	Volume -: Ressez pour baisser le volume.
	Appuyez pour choisir la piste précédente.
	Pressez to augmenter le volume.
	Appuyez pour choisir la piste suivante.

Comment l'utilisez

1. Turn On/Off

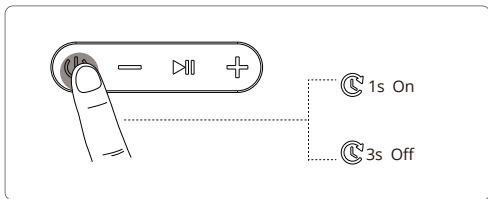

2. Bluetooth Connection

Allumez le haut-parleur, puis activez les paramètres Bluetooth de votre appareil, recherchez "Tronsmart Element T6 Mini", puis cliquez pour vous connecter.

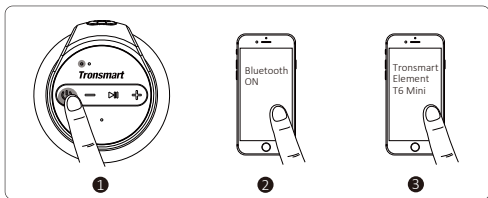

☀	Bleu clignotant	Mode de couplage bluetooth
☀	Bleu stable	Connecté à votre appareil avec succès

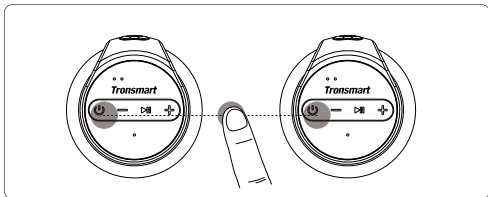

3. True Wireless Stereo - Appareiller deux T6 Mini

a) Allumez deux haut-parleurs et vérifiez qu'ils sont tous deux déconnectés de tout périphérique Bluetooth.

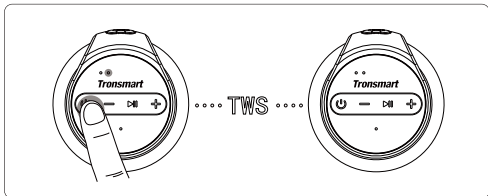

b) Appuyez deux fois rapidement sur le bouton Power On/Off de l'une ou l'autre des enceintes, puis deux enceintes passeront en mode de jumelage. Une fois que deux haut-parleurs se sont associés, vous entendrez une invite sonore et le témoin TWS des deux haut-parleurs reste allumé en jaune.



	Indicateur de TWS - Jaune clignotant	Mode de couplage True Wireless Stereo
	Indicateur de TWS - Jaune stable	Connecté au mode True Wireless Stereo

c) Associez le haut-parleur à votre appareil.

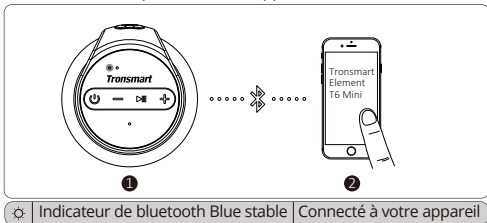

4. Déconnecter les deux T6 Mini

Appuyez deux fois rapidement sur le bouton Power On/Off de l'une ou l'autre des enceintes pour déconnecter deux T6 Mini.

5. Activer l'assistant vocal

En mode connecté Bluetooth, maintenez le bouton Lecture / Pause enfoncé pendant environ 5 secondes pour activer votre assistant personnel à partir de votre appareil mobile.

6. Mode TF/Micro SD Card

Le haut-parleur lira l'audio de votre carte TF / Micro SD lors du branchement de la carte dans le logement. La capacité de mémoire ne doit pas dépasser 64 Go.

7. Mode AUX-IN

Connectez simplement le haut-parleur à votre périphérique non Bluetooth avec le câble jack audio 3,5 mm.

Remarque: le branchement d'un câble audio passe automatiquement en mode AUX. Lorsque vous utilisez le mode AUX, contrôlez la lecture audio via le périphérique connecté.

8. Auto-power Off

Le haut-parleur s'éteindra automatiquement après 10 minutes s'il ne se connecte à aucun appareil via Bluetooth. Lorsque la batterie est faible, l'enceinte s'éteindra également automatiquement.

9. Charging

Utilisez le câble USB fourni pour charger votre T6 Mini et assurez-vous qu'il est complètement chargé avant la première utilisation.

☀	Indicateur de charge-Rouge Stable	Chargement
○	Indicateur de charge -Off	Complètement chargé

10. Réinitialiser aux réglages d'usine

Maintenez la position pendant 8 secondes pour éteindre de force en cas de dysfonctionnement du haut-parleur.

Specifications

Modèle	Element T6 Mini
Bluetooth	5.0
Compatibilité Bluetooth	A2DP / AVRCP / HFP
Sortie (watt)	15W max.
Distance de Transmission	Jusqu'à 30m/100ft (Espace ouvert)
Gamme de fréquences	20Hz - 16000Hz
étanche	IPX6
Playtime	Environ 24 heures (un niveau de volume de 50%)
Talk time	Environ 20 heures (un niveau de volume de 50%)
Standby	24 mois
Batterie	2500 mAh
Entrée de charge	DC 5V/2.1A
Temps de charge	Environ 3 heures
Dimension	92 x 92 x 120 mm / 3.62 x 3.62 x 4.72 pouces
Poids	560 ± 5 g / 19.8 ± 0.2 oz

SOIN et ENTRETIEN:

N'utilisez aucun détergent ou produit de nettoyage pour nettoyer le produit, car tout type de produit chimique pourrait rendre cet appareil inutilisable. Ne démontez pas ce produit. Il ne contient aucune pièce réparable par l'utilisateur. Ne jamais la tombez ou sautez dessus, mais traitez-le avec soin pour la meilleure performance. Conservez le produit dans un endroit sec et évitez la poussière, la saleté et l'humidité peuvent s'accumuler sur le corps du produit. Ne jetez pas ce produit au feu, pour éviter les piles exploser ou fuir.

INFORMATIONS DE GARANTIE

Votre Haut-parleur Bluetooth Tronsmart T6 Mini a une garantie pendant 12 mois à compter de la date d'achat. si vous avez aucun problème pendant ces temps,retournez la pièce ou l'unité défectueuse avec une explication de la réclamation et détail de fret payé. Tronsmart n'est pas responsable de l'utilisation accidentelle de ce produit et sa responsabilité ne dépassera pas le prix d'achat du produit.

Si vous avez n'importe quel problème,nous vous remercions aussi que vous pouvez nous contacter en premier lieu pour nous montrer les problème, nous vous aidrons la vite possible.

Façons de nous contacter:

E-mail sur amazon Ou à e-mail de notre branche de service d'clients: **support@tronsmart.com**.

Deutsch

Vielen Dank, dass Sie sich für den kabellosen Lautsprecher Tronsmart Element T6 Mini entschieden haben. Bitte lesen Sie die Bedienungsanleitung vor dem Gebrauch und bewahren Sie sie zum späteren Nachschlagen griffbereit auf. Wenn Sie Probleme haben, die Anweisungen in diesem Handbuch zu verstehen oder zu befolgen, wenden Sie sich bitte direkt an unser Kundensupport-Team unter support@tronsmart.com

Überblick

- ① Ein- / Ausschalten; TWS-Paarung; Zurücksetzen
- ② Volume -; Vorheriges Lied
- ③ Wiedergabe / Pause; Freisprechanruf; Bluetooth trennen; Sprachassistent
- ④ Volume +; Nächster Titel
- ⑤ Bluetooth-Anzeige
- ⑥ TWS / Ladeanzeige
- ⑦ Mikrofon
- ⑧ USB-C-Ladung
- ⑨ TF / Micro SD-Kartensteckplatz
- ⑩ AUX-IN-Anschluss

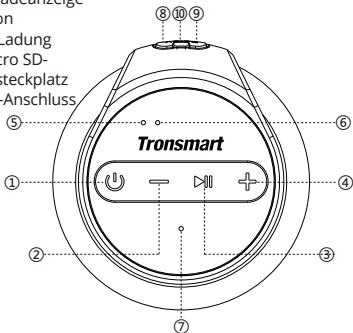

Paket Inhalt

1 x Element T6 Mini-Funklautsprecher



1 x USB Ladekabel



1 x 3,5 mm Audiokabel

1 x abnehmbarer Gurt

1 x Garantiekarte

1 x Benutzerhandbuch

	Einschalten: 1 Sekunde gedrückt halten.
	Ausschalten: 3 Sekunden gedrückt halten.
	TWS-Pairing: Detaillierte Informationen finden Sie im folgenden Abschnitt „TWS“.
	Halten Sie diese Taste 8 Sekunden lang gedrückt, um das Gerät bei einer Fehlfunktion des Lautsprechers zwangsweise auszuschalten.
	Wiedergabe / Pause: Tippen Sie hier, um die Musik abzuspielen oder anzuhalten.
	Anruf annehmen / beenden: Tippen Sie während eines eingehenden Anrufs auf, um einen Anruf anzunehmen und zu beenden.
	Anruf ablehnen: Halten Sie während eines eingehenden Anrufs 3 Sekunden lang gedrückt, um einen Anruf abzulehnen.
	Wahlwiederholung: Tippen Sie im Bluetooth-Modus zweimal, um die zuletzt gewählte Nummer erneut zu wählen.
	Bluetooth-Verbindung trennen: Halten Sie diese Taste ca. 8 Sekunden lang gedrückt, um die Bluetooth-Verbindung zu trennen.
	Sprachassistent: Halten Sie im Bluetooth-Modus etwa 5 Sekunden lang gedrückt, um von Ihrem Mobilgerät aus auf Ihren persönlichen Assistenten zuzugreifen.

	<p>Lautstärke -: Tippen Sie hier, um die Lautstärke zu verringern.</p> <p>Vorheriger Titel: Gedrückt halten, um den vorherigen</p>
	<p>Titel auszuwählen.</p> <p>Lautstärke +: Tippen Sie auf, um die Lautstärke zu erhöhen.</p>

Wie benutzt man

1. Ein- / Ausschalten

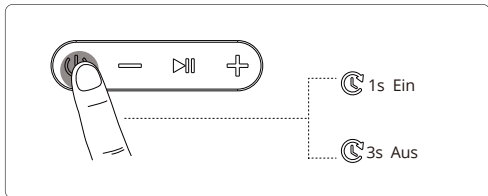

2. Bluetooth Verbindung

Schalten Sie den Lautsprecher und anschließend die Bluetooth-Einstellung Ihres Geräts ein, suchen Sie nach "Tronsmart Element T6 Mini" und tippen Sie auf, um eine Verbindung herzustellen.

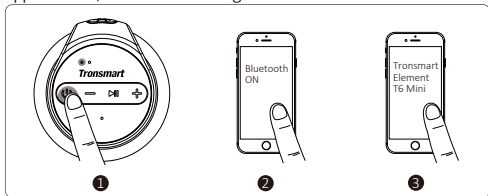

☀	Blau blinkender	Bluetooth-Pairing-Modus
☀	Leuchtet blau	Konnte erfolgreich mit einem Gerät verbunden werden

3. True Wireless Stereo - Pair Two T6 Mini

a) Schalten Sie zwei Lautsprecher ein und vergewissern Sie sich, dass beide nicht mit Bluetooth-Geräten verbunden sind.

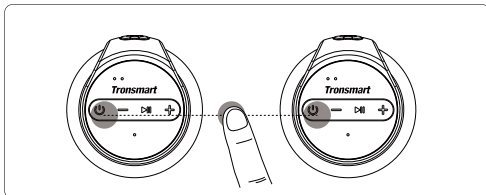

b) Tippen Sie zweimal schnell auf die Ein- / Aus-Taste eines der Lautsprecher. Zwei Lautsprecher wechseln dann in den Pairing-Modus. Nachdem zwei Lautsprecher erfolgreich miteinander gekoppelt wurden, hören Sie eine akustische Aufforderung und die TWS-Anzeige beider Lautsprecher leuchtet konstant gelb.

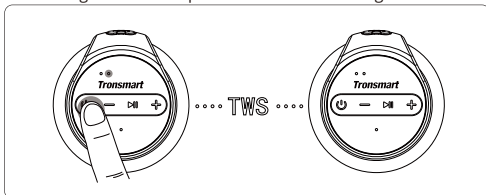

☀	TWS-Anzeige - Gelb blinkend	True Wireless Stereo Pairing-Modus
---	--------------------------------	------------------------------------



TWS-Anzeige -
Leuchtet gelb

Verbunden mit dem True
Wireless Stereo-Modus

c) Koppeln Sie den Lautsprecher mit Ihrem Gerät.

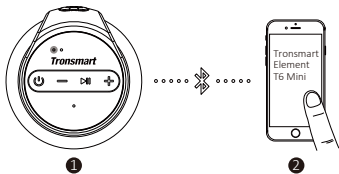

Bluetooth-Anzeige - durchgehend

Mit Ihrem Gerät verbunden

4. Trennen Sie zwei T6 Mini

Tippen Sie zweimal auf die Ein- / Aus-Taste eines der Lautsprecher, um zwei T6 Mini voneinander zu trennen. Die TWS-Anzeige erlischt, nachdem die Verbindung erfolgreich getrennt wurde.

5. Aktivieren Sie den Sprachassistenten

Halten Sie im Bluetooth-Modus die Play / Pause-Taste ca. 5 Sekunden lang gedrückt, um Ihren persönlichen Assistenten von Ihrem Mobilgerät aus zu aktivieren.

6. TF / Micro SD-Kartenmodus

Der Lautsprecher gibt Audio von Ihrer TF / Micro SD-Karte wieder, wenn Sie die Karte in den Steckplatz einstecken. Die Speicherkapazität sollte nicht mehr als 64 GB betragen.

7. AUX-IN Modus

Verbinden Sie einfach den Lautsprecher mit Ihrem Nicht-Bluetooth-Gerät über das 3,5-mm-Audiokabel.

Hinweis: Wenn Sie ein Audiokabel anschließen, wechselt das Gerät automatisch in den AUX-Modus. Steuern Sie im AUX-Modus die Audiowiedergabe über das angeschlossene Gerät.

8. Auto-power Off

Der Lautsprecher schaltet sich nach 10 Minuten automatisch aus,

wenn er über Bluetooth nicht mit einem Gerät gekoppelt ist oder nach dem Einschalten keinen Ton wiedergibt. Bei schwacher Batterie schaltet sich der Lautsprecher ebenfalls automatisch aus.

9. Aufladen

Verwenden Sie das mitgelieferte USB-Kabel, um Ihren T6 Mini aufzuladen, und vergewissern Sie sich, dass er vor dem ersten Gebrauch vollständig aufgeladen ist.

☀	Ladeanzeige - Leuchtet rot	Aufladen
○	Ladeanzeige - Aus	Vollständig aufgeladen

10. Auf Werkseinstellung zurücksetzen

Halten Sie diese Taste 8 Sekunden lang gedrückt, um das Gerät bei einer Fehlfunktion des Lautsprechers zwangsweise auszuschalten.

Spezifische

Modell	Element T6 Mini
Bluetooth	5.0
Bluetooth-Kompatibilität	A2DP / AVRCP / HFP
Leistung (Watt)	15W max.
Übertragungsreichweite	Bis zu 30 m (offener Bereich)
Frequenzbereich	20Hz - 16000Hz
Wasserdicht	IPX6
Spielzeit	Bis zu 24 Stunden (50% Lautstärke)
Sprechzeit	Bis zu 20 Stunden (50% Lautstärke)
Bereithalten	24 Monate
Batterie	2500 mAh
Ladungseingang	DC 5 V / 2,1 A
Ladezeit	Über 3 Stunden
Abmessungen	92 x 92 x 120 mm / 3,62 x 3,62 x 4,72 Zoll
Gewicht	560 ± 5 g / 19,8 ± 0,2 oz

Pflege & Wartung

Verwenden Sie zum Reinigen des Produkts keine Reinigungsmittel oder Reinigungsmittel, da diese durch Chemikalien unbrauchbar werden können. Zerlegen Sie dieses Produkt nicht. Es enthält keine vom Benutzer zu wartenden Teile. Lassen Sie sich nicht fallen und springen Sie nicht darauf. Behandeln Sie das Gerät mit Sorgfalt, um die bestmögliche Leistung zu erzielen. Bewahren Sie das Produkt an einem trockenen Ort auf. Staub, Schmutz und Feuchtigkeit von Feuchtigkeit können sich auf dem Körper des Produkts ansammeln, wenn es an einem unfreundlichen Ort aufbewahrt wird. Entsorgen Sie dieses Produkt nicht im Feuer, da sonst Batterien explodieren oder auslaufen können.

Garantieinformationen

Auf Ihr Tronsmart Element T6 Mini wird dem Erstbesitzer eine Garantie von 12 Monaten ab Kaufdatum gegen Material- und Verarbeitungsfehler bei normaler Verwendung und Wartung gewährt. Tronsmart ist nicht verantwortlich für den versehentlichen Gebrauch dieses Produkts und seine Haftung übersteigt nicht den Kaufpreis des Produkts. Wenn Sie Probleme bei der Verwendung des Produkts haben, wenden Sie sich bitte an unser Kundensupport-Team unter **support@tronsmart.com**.

Tronsmart

SHENZHEN GEEKBUY E-COMMERCE CO., LTD.

19th Floor, Galaxy World Tower B, #1 YaBao Rd.,
LongGang District, Shenzhen, China

Email: support@tronsmart.com

800-270-1082 (USA & Canada)

+86-755-23603740 (Global)



www.tronsmart.com

Made in China