

Flow

soulage les jambes lourdes et douloureuses
verlicht zware en pijnlijke benen

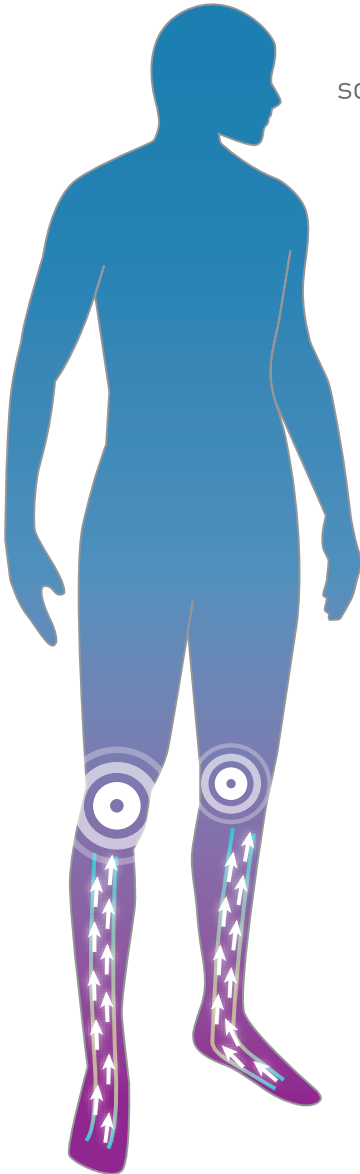

2A

DISPOSITIF
MÉDICAL
MEDISCH
HULPMIDDEL



THÉRAPIE
CLINIQUEMENT
TESTÉE
KLINISCH
GETESTE
THERAPIE

Manuel d'utilisation Gebruikershandleiding

 Lisez le manuel d'utilisation avant toute utilisation du dispositif | Modèle n° KTR-405

 Lees de gebruiksaanwijzing voor het gebruik van dit apparaat goed door | Modelnummer KTR-405

paingone

Fast, effective pain relief

Table des matières

- Contenu de votre Pack Fflow	3	- Chargement de la batterie rechargeable du Fflow	23
- Vue d'ensemble et schémas	5-6	- Alimentation du Fflow grâce à sa batterie rechargeable	24
- Indications d'utilisation	7	- Chargement de la télécommande	24
- Contre-indications	8	- Localisation d'une télécommande égarée	24
- Avertissements et mises en garde	9	- Système « Confort et inclinaison » du Fflow	25
- Optimiser vos sessions avec Fflow	10	- Remplacement des électrodes Arthro-Fflow et des électrodes TENS anti-douleur	26
- Première utilisation du Fflow	11	- Nettoyage et entretien	26
- Raccordement à l'alimentation secteur	11	- Dépannage	27-31
- Mise sous tension		- Données techniques	31
- Utilisation du mode 1 – Stimulation via les coussinets du Fflow	12-13	- Glossaire des symboles	32-33
- Utilisation du mode 2 – Stimulation via les électrodes Arthro-Fflow pour l'arthrose du genou	13-17	- Garantie	35
- Utilisation du mode 3 – Stimulation via les électrodes TENS anti-douleur	18-21	- Déclaration de conformité CE	35
- Application multi-modes	21	- Informations sur le fabricant	
- Mise en place et retrait du couvre-pieds	22		

Contenu de votre Pack Fflow

1. Dispositif Fflow / Fflow Expert



2. Adaptateur d'alimentation



3. Câble de l'adaptateur d'alimentation



4. Télécommande



5. Couvre-pieds



6. Électrodes TENS anti-douleur



7. Câble pour les électrodes TENS



IMPORTANT : Les électrodes TENS anti-douleur doivent toujours être connectés au câble pour les électrodes TENS. Ce câble est identifiable grâce à l'autocollant blanc. Ne pas connecter les électrodes TENS anti-douleur au câble pour les électrodes Arthro-Fflow, ce câble est identifié par un autocollant bleu. Intervenir les câbles peut endommager votre appareil Fflow et annuler sa garantie.

8. Électrodes Arthro-Fflow pour l'arthrose – Édition Expert uniquement



i (Note : si vous avez acheté le « Fflow – Édition Expert », ces électrodes pour traiter l'arthrose sont inclus avec votre dispositif. Si vous avez acheté une autre version du dispositif, les électrodes pour traiter l'arthrose sont disponibles à l'achat séparément).

9. Câble pour les électrodes Arthro-Fflow

Identifiable par un autocollant bleu fixé au câble.



Si il vous manque une pièce, ou si vous souhaitez acheter des accessoires supplémentaires pour votre dispositif Fflow, contactez votre distributeur local. Les détails sont indiqués sur la fiche de données.

Flow est un dispositif médical de classe 2a, utilisant la thérapie cliniquement testée de l'électrostimulation musculaire des jambes et de pieds pour:

1. Soulager les jambes lourdes et douloureuses
2. Améliorer la circulation sanguine dans les jambes et les pieds
3. Soulager la douleur associée à l'arthrose du genou, via les électrodes Arthro-Flow.
4. Soulager d'autres zones du corps grâce aux électrodes TENS incluses.

L'utilisation de Flow convient pour:

1. Une mauvaise circulation sanguine
2. L'arthrose
3. Les personnes souffrant de diabète.

Vue d'ensemble et schémas

Dispositif Flow avec télécommande dans le support

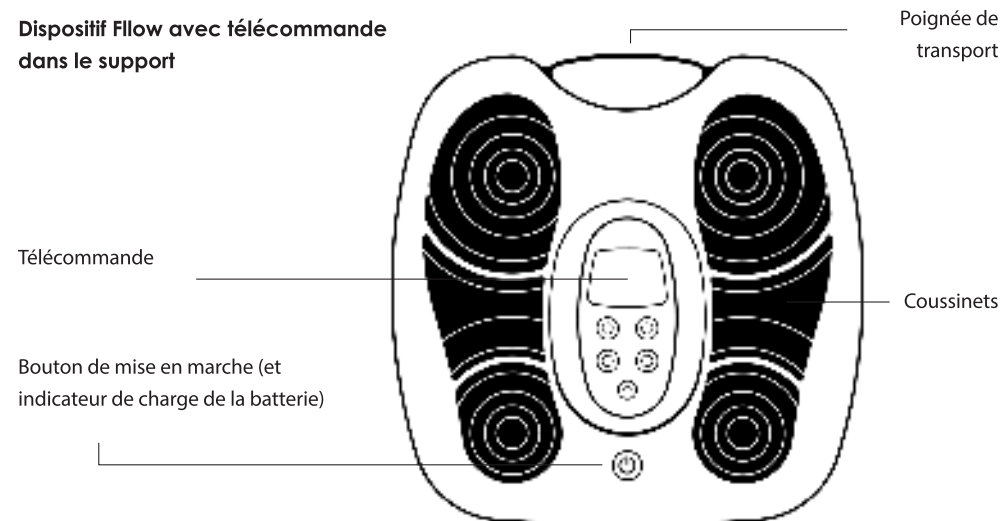

Dispositif Flow avec télécommande retirée du support

Support de la télécommande
Bouton « Trouver ma télécommande »

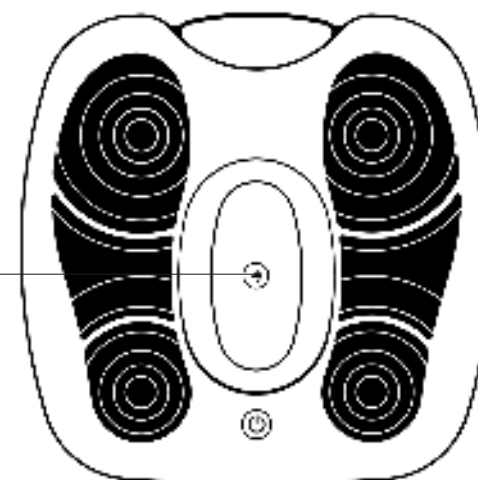

Dispositif Flow – vue de côté des points de connexion

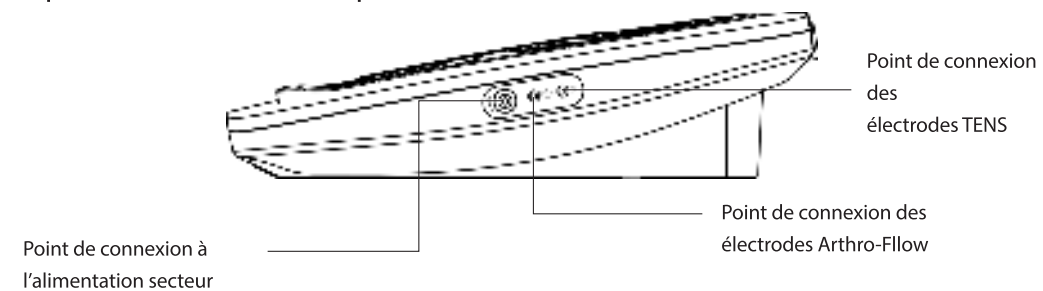

Dispositif Flow – Vue du dessous

Pieds extensibles ajustables
/ système « Confort et inclinaison »

Point d'accès pour les
pieds extensibles

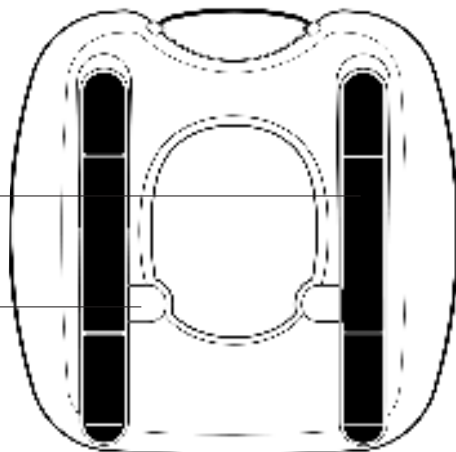

Télécommande

Écran

Bouton d'augmentation
de l'intensité

Bouton de diminution
de l'intensité

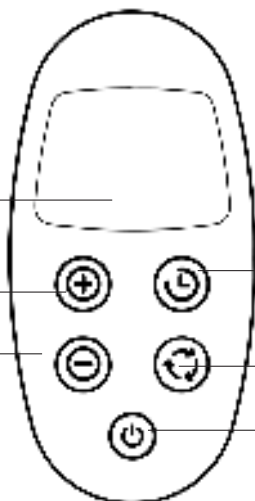

Bouton de durée de la session

Bouton de sélection du mode

Bouton d'alimentation

Télécommande – Détail de l'écran

Affichage de l'intensité

Niveau d'intensité

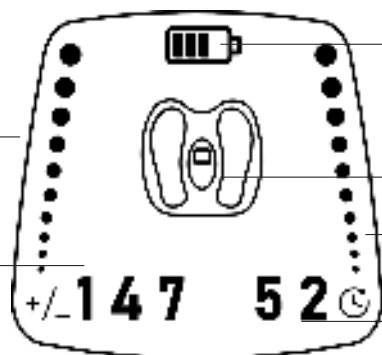

Indicateur de l'autonomie
de la batterie

Indicateur de mode

Affichage du temps
de la session

Temps restant de la session

Utilisation conforme :

Que fait Flow ?

Flow peut favoriser la circulation sanguine locale et soulager la douleur, en particulier au niveau des jambes et des pieds.

Indications pour son utilisation :

Comment les différents modes de Flow peuvent-ils vous aider ?

Coussinets

Favorise la circulation sanguine dans les pieds et les jambes en induisant une contraction musculaire non douloureuse.

Aide à soulager la douleur et l'inconfort des pieds, des jambes et des chevilles liés à une mauvaise circulation.

Électrodes Arthro-Flow

Stimule et conditionne les muscles de la jambe et autour du genou pour un soutien et une stabilité.

Aide à soulager la douleur et l'inconfort au genou liés à l'arthrose.

Électrodes TENS

Aide à soulager temporairement les douleurs musculo-squelettiques aiguës et chroniques sur d'autres parties du corps.



LISEZ ATTENTIVEMENT TOUTES LES INSTRUCTIONS AVANT D'UTILISER FLOW

Contre-indications

N'utilisez pas FFlow dans les circonstances suivantes :

- Si vous avez des soupçons ou êtes atteints d'épilepsie ou d'une maladie cardiaque, d'une tumeur maligne, d'une maladie cérébrovasculaire grave ou d'une autre maladie aiguë, à moins qu'une autorisation médicale spécialisée n'ait été préalablement obtenue.
- Si vous souffrez d'une hémorragie après un traumatisme aigu ou des fractures, ou si vous vous remettez d'une opération chirurgicale.
- Si vous êtes enceinte.
- Si vous êtes équipé d'un stimulateur cardiaque ou d'un autre dispositif électrique implanté actif.
- Sur les enfants ou les personnes qui n'ont pas la capacité d'exprimer leur propre opinion.
- Si vous avez reçu un diagnostic de thrombose veineuse profonde (« TVP ») ou si vous avez des raisons de penser que vous en souffrez.

La TVP peut être asymptomatique ou peut présenter les symptômes suivants :

- Douleur lancinante ou crampe dans une jambe (rarement dans les deux jambes), généralement au niveau du mollet ou gonflement de la cuisse dans une jambe (rarement dans les deux jambes)
- Peau chaude autour de la zone douloureuse
- Peau rouge ou foncée autour de la zone douloureuse
- Veines gonflées, dures ou douloureuses lorsqu'on les touche

Connaissez les signes et consultez un médecin si vous avez des hésitations.

- Ne pas utiliser si vous avez, dans la zone traitée, un cancer actif ou suspecté ou une douleur non diagnostiquée avec des antécédents de cancer. La stimulation directe traversant une malignité confirmée ou suspectée doit être évitée car elle peut stimuler la croissance et favoriser la propagation des cellules cancéreuses.

Avertissements

Consultez un médecin avant d'utiliser FFlow dans les circonstances suivantes :

- Si vous avez la peau très sensible
- Si vous avez une pression artérielle anormale
- Si vous avez des problèmes de rythme cardiaque
- Si vous avez subi récemment une opération du genou
- Si vous êtes soigné par un médecin ou avez reçu un traitement médical ou physique pour votre état
- Si vous n'êtes pas sûr que FFlow soit adapté à votre état
- Si la stimulation électrique est appliquée sur ou à proximité d'un implant métallique, elle peut provoquer une gêne. Si cela se produit, réduisez le niveau d'intensité du dispositif FFlow. Si la gêne persiste ou s'aggrave, cessez l'utilisation et consultez un médecin.
- N'utilisez pas FFlow à proximité immédiate (moins d'un mètre) d'autres dispositifs médicaux électriques.
- Si l'un de vos symptômes s'aggrave pendant l'utilisation du FFlow, cessez immédiatement l'utilisation et consultez un médecin

Avertissements pour les électrodes Arthro-Flow et les électrodes TENS

- N'appliquez pas les électrodes sur la tête, le visage, le devant ou le côté du cou, la poitrine ni sur les parties intimes.
- Ne placez pas les électrodes sur une peau abîmée. Les électrodes pourraient favoriser l'infection.
- N'appliquez pas sur une peau sensible ou irritée, ou sur des zones de peau qui manquent de sensibilité
- Les électrodes sont destinées à un seul utilisateur individuel. Ne partagez pas d'électrodes entre plusieurs utilisateurs.
- N'utilisez que des électrodes authentiques de la marque FFlow avec le dispositif FFlow, et n'utilisez pas les électrodes en dehors de leur date limite d'utilisation indiquée.
- Les personnes ayant la peau très sensible peuvent ressentir une irritation ou des brûlures au point d'application de l'électrode.

Mises en garde

- Ne pas se tenir debout ni s'appuyer sur le dispositif FFlow. À utiliser uniquement en position assise ou couchée.
- Ne plongez pas votre dispositif dans l'eau, ne renversez pas de liquide dessus, ne le placez pas à proximité d'une chaleur excessive ou de sources de forte humidité
- Ne pas tenter d'ouvrir ou de modifier le dispositif
- Garder hors de portée des enfants

Optimiser vos sessions avec Fflow

Stimulation via les coussinets

Pour de meilleurs résultats, utilisez Fflow via les coussinets pendant 30 à 60 minutes chaque jour. C'est le temps idéal pour profiter des bénéfices thérapeutiques. Vous pouvez utiliser Fflow plus longtemps si vous le désirez, jusqu'à un maximum de 3h au total par jour.



Électrodes Arthro-Fflow pour l'arthrose

Utilisez les électrodes Arthro-Fflow pour l'arthrose pendant 15 à 30 minutes, 5 jours par semaine.



Électrodes TENS anti-douleur

Utilisez les électrodes TENS câblées au fur et à mesure des besoins pour une durée maximale de 30 minutes par séance.



Première utilisation de votre dispositif Fflow

Retirez toutes les pièces de leur emballage.

Raccordement à l'alimentation secteur

IMPORTANT ! : Lors de la première utilisation du dispositif Fflow, vous devez connecter le dispositif à l'alimentation secteur. La batterie sera ainsi chargée, ce qui vous permettra d'utiliser le dispositif sans avoir à le brancher lors des sessions suivantes.

Sortir l'adaptateur électrique et son câble de la petite boîte en carton blanc. Le connecteur USB rectangulaire du câble se trouve à une de ses extrémités. Brancher le connecteur sur l'adaptateur électrique. Le petit connecteur rond se trouve à l'autre extrémité du câble. Connectez-le à votre dispositif Fflow. Le point de connexion se trouve sur le côté droit du dispositif et porte ce symbole

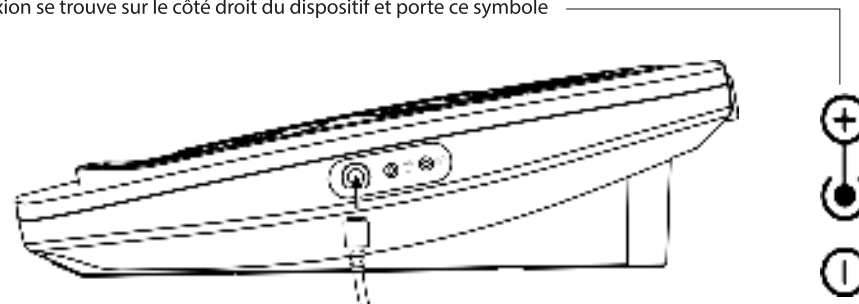

La connexion est magnétique et s'enclenchera en position.

Branchez maintenant l'adaptateur d'alimentation à l'autre extrémité du câble dans une prise électrique proche.

i **Note** : Chaque fois que votre dispositif Fflow est branché sur le secteur, la batterie commence automatiquement à se charger. Si la télécommande est placée dans le support, la télécommande se charge également.

Mise sous tension

Appuyez sur le bouton de mise en marche du dispositif Fflow ou sur la télécommande. Le bouton d'alimentation du dispositif s'allume en bleu et vous entendez une brève sonnerie.

Retirez la télécommande de son support sur le dispositif et appuyez sur le bouton de mise en marche de la télécommande si vous ne l'avez pas encore fait. L'écran s'active et s'allume.

Utilisation du mode 1 – Stimulation via les coussinets du Fflow

À quoi sert ce mode ? Utilisez ce mode pour délivrer des impulsions stimulantes à vos pieds et à la partie inférieure de vos jambes grâce aux coussinets. La stimulation aide à améliorer la circulation sanguine dans les jambes et les pieds, soulager les jambes lourdes et douloureuses, réduire la douleur, le gonflement et la raideur et à contribuer à la santé des jambes

Prenez la télécommande en main.

Ce symbole s'affiche au centre de l'écran

Cela indique que vous êtes en mode 1 : stimulation via les coussinets

En position assise, placez vos deux pieds nus sur les coussinets du dispositif. Vos deux pieds nus doivent être en contact avec les coussinets du Fflow.

Appuyez sur le bouton « + » de la télécommande pour commencer à augmenter l'intensité. À chaque pression sur le bouton « + », le niveau d'intensité sur l'écran de la télécommande augmente. Le niveau d'intensité est la valeur qui se trouve sur la gauche de l'écran. Les niveaux vont de 1 à 150.

Appuyez une fois sur le bouton « + » pour augmenter l'intensité d'un niveau. Maintenez le bouton enfoncé pour augmenter rapidement l'intensité.

Vous devriez bientôt commencer à sentir la stimulation dans vos pieds et dans la partie inférieure de vos jambes.

Essayez d'atteindre un niveau d'intensité qui soit fort, mais qui reste confortable pour vous. À ce niveau de stimulation, les muscles de la partie inférieure de la jambe se contractent spontanément. Au fur et à mesure de votre utilisation avec la thérapie Fflow, vous devriez vous rendre compte que vous êtes capable de tolérer des niveaux d'intensité plus élevés.

Si l'intensité devient trop forte, appuyez sur le bouton « - » pour diminuer le niveau d'intensité. Appuyez une fois sur le bouton pour diminuer d'un niveau d'intensité. Maintenez le bouton enfoncé pour diminuer l'intensité rapidement.

i Notez que la sensation de stimulation variera au fur et à mesure que Fflow progresse dans son programme d'impulsions (Fflow a 25 formes d'onde différentes). Lorsque vous avez trouvé le niveau d'intensité souhaité, détendez-vous simplement et laissez Fflow poursuivre le programme.

Si vous ressentez un malaise à un moment quelconque de la séance ou si vous souhaitez mettre fin immédiatement à la thérapie Fflow, retirez un pied ou les deux du dispositif.

Conseil : Vous pouvez appliquer une crème hydratante ou un gel conducteur sur la plante de vos pieds afin de maximiser l'intensité de la thérapie.

i **Note : Le dispositif Fflow ne bouge pas et ne vibre pas. Les deux pieds nus doivent être posés sur les coussinets du dispositif pour ressentir la sensation de stimulation.**

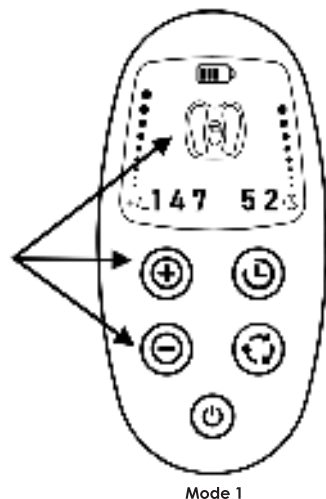

Mode 1

Affichage et réglage de la durée de la session

Chaque session avec Fflow est automatiquement réglée pour durer 30 minutes. Les minutes restantes de la session sont affichées sur la droite de l'écran de la télécommande.

Vous pouvez sélectionner une durée de session différente en appuyant sur le bouton « minuterie » de la télécommande.

Cela fera défiler les différentes options. Vous pouvez choisir entre 15, 30, 45 et 60 minutes.



Fin de la session

Fflow s'éteint automatiquement lorsque la minuterie de la session atteint 00.

Pour terminer la session à tout moment, appuyez sur le bouton d'alimentation de la télécommande ou du dispositif Fflow. La stimulation par les coussinets cesse et le dispositif s'éteint.

Utilisation du mode 2 – Stimulation via les électrodes Arthro-Fflow pour l'arthrose du genou

Note :

Ce mode est disponible uniquement si vous avez les électrodes Arthro-Fflow.

Si vous avez acheté l'édition Fflow-Expert, les électrodes Arthro-Fflow sont incluses dans le pack.

Pour toutes les autres versions du dispositif, les électrodes Arthro-Fflow sont disponibles à la vente séparément. Pour les acheter, visitez www.paingone.com ou contactez votre fournisseur, distributeur, revendeur local.

À quoi sert ce mode ? Ce mode délivre de fortes impulsions électriques par l'intermédiaire des grandes électrodes câblées Arthro-Fflow. Les électrodes sont placées sur les jambes, cela aide à générer la contraction des muscles qui s'y trouvent. Cette contraction involontaire est destinée à renforcer les muscles de la jambe et du genou. Cela peut avoir des effets bénéfiques sur la force et la stabilité du genou, en réduisant la douleur dans cette zone du corps.



N'appliquez pas les électrodes Arthro-Fflow sur la tête, le cou ou la poitrine.

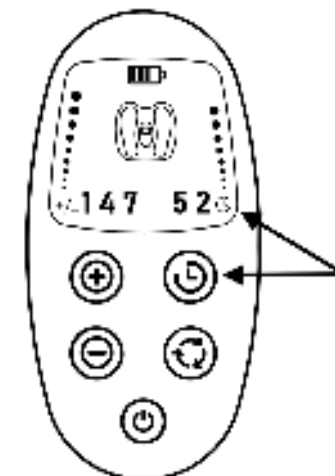

Connexion des électrodes Arthro-Flow

Retirez les grandes électrodes Arthro-Flow courbées de leur emballage en plastique.

Repérez le câble de raccordement des électrodes Arthro-Flow. On peut l'identifier grâce à un petit autocollant bleu attaché au câble.

Tenez l'extrémité du câble où se trouve l'autocollant bleu et branchez-le dans le dispositif Flow. Ce symbole se trouve à côté du point de connexion.

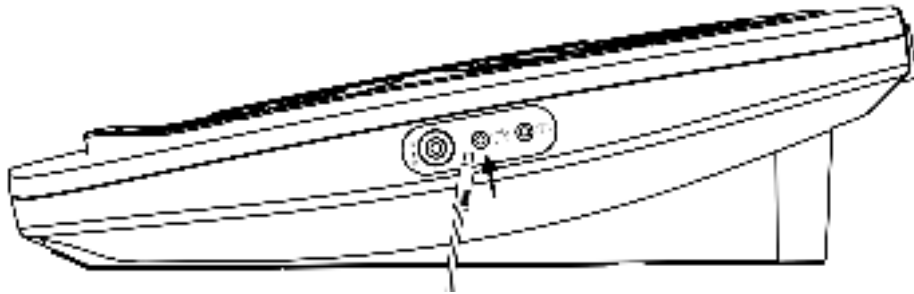
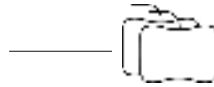

À l'autre extrémité du câble se trouvent deux connecteurs. Prenez-en un et connectez-le à l'une des électrodes Arthro-Flow. Le câble se connecte à la connexion métallique sur la surface de l'électrode Arthro-Flow. Appuyez fermement sur la connexion et elle se mettra en place.

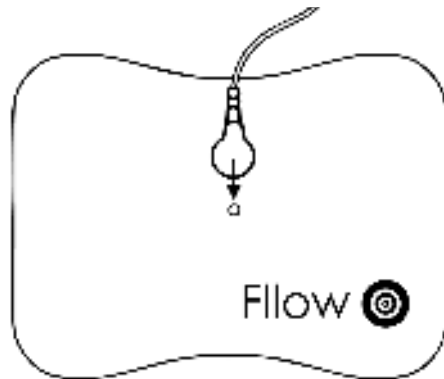

Répétez ce processus avec l'autre électrode Arthro-Flow.

Application des électrodes Arthro-Flow

Avant l'utilisation, nettoyez la zone d'application (haut de la cuisse et au-dessus du genou) à l'aide d'un chiffon humide. Puis, séchez-la bien.

⚠ Important : Les deux électrodes Arthro-Flow doivent être appliquées sur la même jambe. Le programme se déroule sur une jambe à la fois.

Retirez la protection en plastique à l'arrière d'une électrode. Appliquez cette électrode sur le haut de votre cuisse.

Retirez la protection en plastique à l'arrière de la deuxième électrode. Appliquez cette électrode au-dessus du genou de la même jambe. Voir l'image pour l'illustration.

Conservez les protections en plastique pour plus tard.

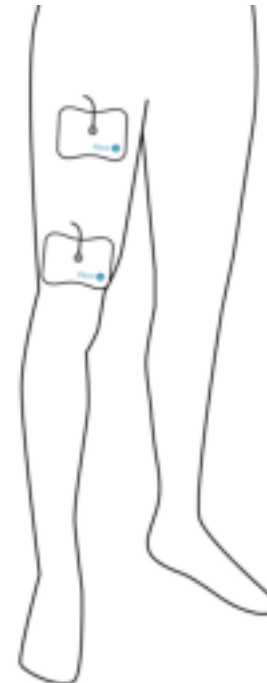

Activation du mode 2 : électrodes Arthro-Flow

Appuyez sur le bouton de mise en marche du dispositif Flow ou de la télécommande. Le dispositif s'allume et vous entendez une brève sonnerie.

Retirez la télécommande de son support et appuyez sur le bouton de mise en marche de la télécommande si ce n'est déjà fait.

Maintenant, appuyez UNE SEULE FOIS sur le bouton « Sélection Mode »

Ce symbole s'affiche au centre de l'écran

Cela indique que vous êtes en mode 2 : stimulation via les électrodes Arthro-Flow pour l'arthrose du genou.

⚠ Important : Installez-vous en position assise ou allongée sur un lit ou un canapé avant de passer à l'étape suivante

Réglage de l'intensité

i NOTE : Les premières fois que vous utilisez ce mode, assurez-vous de régler l'intensité à un niveau faible et agréable. Vos muscles auront probablement besoin de temps pour s'habituer à la stimulation.

Appuyez sur le bouton « + » de la télécommande pour commencer à augmenter l'intensité de la stimulation. À chaque pression sur le bouton « + », vous verrez le niveau d'intensité affiché à l'écran augmenter. Le niveau d'intensité est la valeur qui se trouve sur la gauche de l'écran.

Veillez augmenter l'intensité uniquement de manière progressive jusqu'à ce que vous commenciez à sentir la stimulation dans votre cuisse. Cela peut ressembler à un picotement ou à une sensation similaire.

Si l'intensité devient trop forte, appuyez sur le bouton « - » pour diminuer le niveau d'intensité. Maintenez le bouton enfoncé pour diminuer l'intensité rapidement.

Lorsque vous avez trouvé le niveau d'intensité souhaité, détendez-vous et laissez le programme suivre son cours.

Au bout de plusieurs séances, à mesure que vous vous familiariserez avec les électrodes Arthro-Fllow, vous devriez constater que vous êtes capable de tolérer des niveaux d'intensité plus élevés. À des niveaux plus élevés, vous devriez commencer à voir une contraction du muscle de la cuisse. Cela est souhaitable et indique un bon fonctionnement de la stimulation.

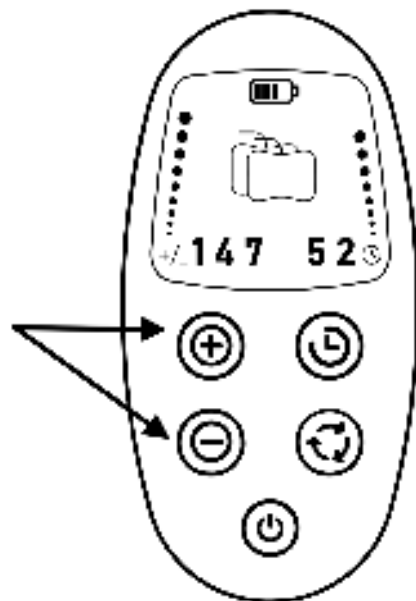

Mode 2

Affichage et réglage de la durée de la session

Chaque session avec Fllow est automatiquement réglée pour durer 30 minutes. Les minutes restantes de la session sont affichées sur la droite de l'écran de la télécommande.

Vous pouvez sélectionner une durée de session différente en appuyant sur le bouton « minuterie » de la télécommande.

Cela fera défiler les différentes options. Vous pouvez choisir entre 15, 30, 45 et 60 minutes.

Il est recommandé d'utiliser les électrodes Arthro Fllow pendant 15 à 30 minutes par séance, 5 jours par semaine.

Fin de la session

Fllow s'éteint automatiquement lorsque la minuterie de la session atteint 00.

Pour terminer la session à tout moment, appuyez sur le bouton d'alimentation de la télécommande ou du dispositif Fllow. La stimulation par les électrodes cesse et le dispositif s'éteint.

Retrait des électrodes Arthro-Fllow

Retirez soigneusement chacune des électrodes l'une après l'autre de votre corps. Tenez un coin de l'électrode et retirez-la délicatement.

Conseil : Replacer le revêtement plastique de protection sur le côté gel collant des électrodes. Remettre ensuite les deux électrodes dans le sac à fermeture éclair dans lequel ils étaient livrés. Cela permettra de conserver les électrodes dans un état optimal pour la prochaine utilisation.

Retirez le câble de raccordement du dispositif Fllow.

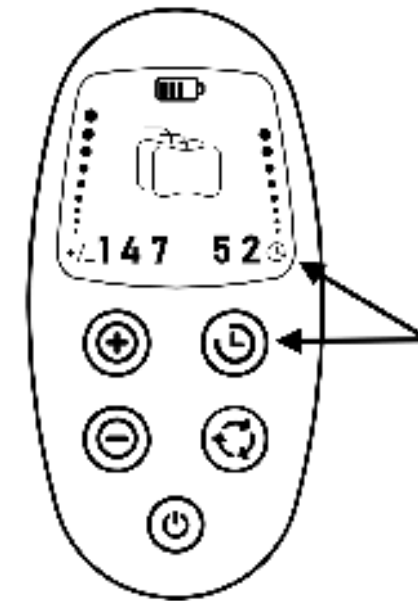

Utilisation du mode 3 – Stimulation via les électrodes TENS anti-douleur

À quoi sert ce mode ? Ce mode délivre des impulsions électriques par l'intermédiaire des petites électrodes câblées TENS carrées. Les électrodes peuvent être placées sur différentes parties du corps où elles délivrent une thérapie TENS, une forme de stimulation électrique reconnue pour ses effets analgésiques ou bloquants.

Les zones potentielles d'application des électrodes TENS comprennent les jambes, les hanches, le bas du dos, le haut du dos, les bras et les épaules.

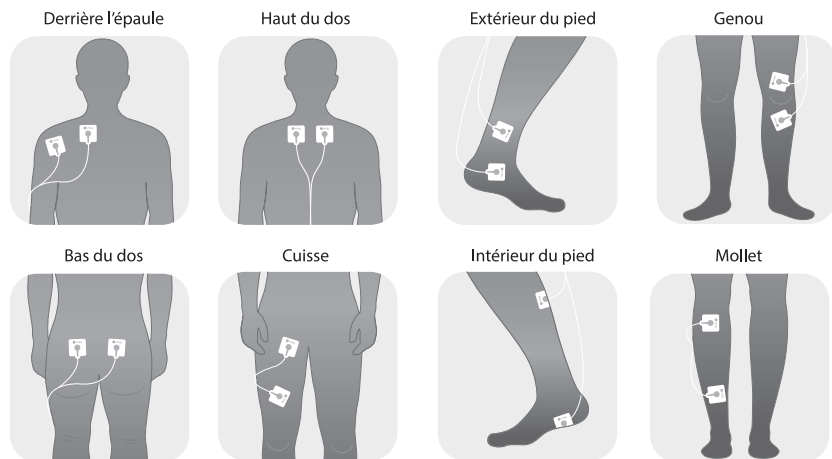

 **N'appliquez pas les électrodes TENS anti-douleur sur la tête, le devant ou le côté du cou, la poitrine ni sur les parties intimes.**

Connexion des électrodes TENS anti-douleur

IMPORTANT : Ne connecter les électrodes TENS qu'au câble d'électrode TENS. Celui-ci est identifié par un autocollant blanc fixé au câble.

Ne pas connecter les électrodes TENS au câble d'électrode Arthro-Follow identifié par un autocollant bleu. Cela peut endommager votre appareil Follow et annuler sa garantie.

Retirez les deux petites électrodes TENS carrées de leur emballage en sac plastique.

Localisez le câble de connexion pour les électrodes TENS. On peut l'identifier grâce à un petit autocollant blanc attaché au câble.

Tenez l'extrémité du câble où se trouve l'autocollant blanc et branchez-la dans le dispositif Follow. Ce symbole se trouve à côté du point de connexion.

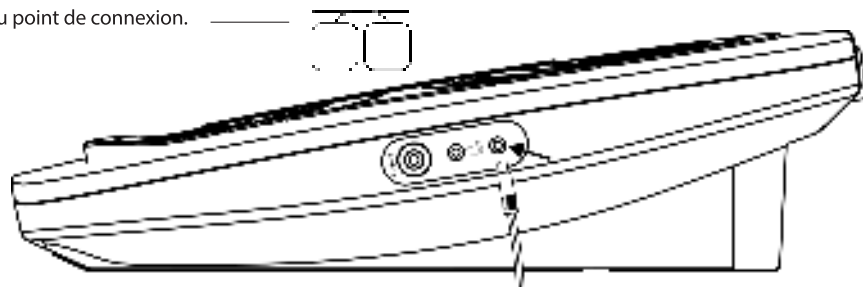

À l'autre extrémité du câble se trouvent deux connecteurs. Prenez-en un et connectez-le à l'un des électrodes TENS. Le câble se connecte à la connexion métallique sur la surface du « pad » TENS. Appuyez fermement sur la connexion et elle se mettra en place. Répétez ce processus pour le deuxième « pad » TENS.

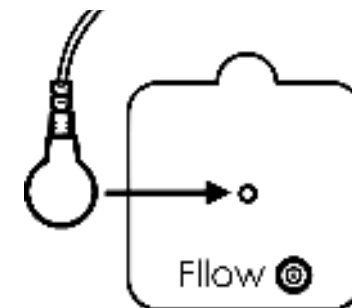

Application des électrodes TENS anti-douleur

Avant l'utilisation, nettoyez la zone d'application à l'aide d'un chiffon humide. Puis, séchez-la bien.

Prenez une des électrodes TENS en main et retirez la protection en plastique à l'arrière de l'électrode. Appliquez-la sur la zone souhaitée.

Retirez maintenant la protection en plastique à l'arrière de l'autre électrode TENS. Appliquez-la sur la zone souhaitée, à au moins 3 centimètres de l'autre électrode.

Conservez les protections en plastique pour plus tard.

Activation du mode 3 : électrodes TENS anti-douleur

Appuyez sur le bouton de mise en marche du dispositif Follow ou de la télécommande. Le dispositif s'allume et vous entendez une brève sonnerie.

Retirez la télécommande de son support et appuyez sur le bouton de mise en marche de la télécommande si ce n'est déjà fait.

Maintenant, appuyez DEUX FOIS sur le bouton de « Sélection Mode »

Ce symbole s'affiche au centre de l'écran

Cela indique que vous êtes en mode 3 : stimulation via les électrodes TENS pour le soulagement de la douleur.

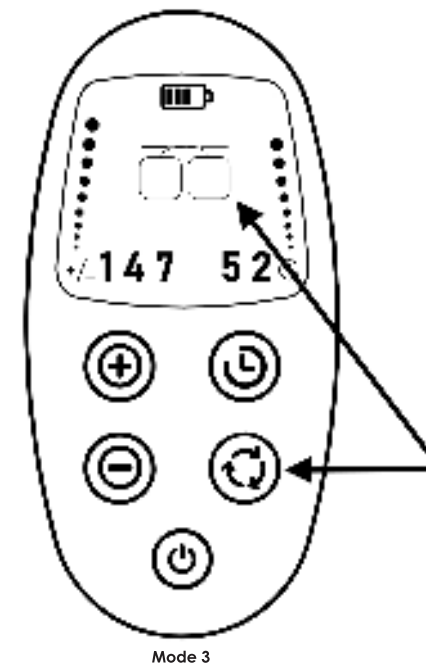

Réglage de l'intensité

Appuyez sur le bouton « + » de la télécommande pour commencer à augmenter l'intensité de la stimulation. À chaque pression sur le bouton « + », vous verrez le niveau d'intensité affiché à l'écran augmenter. Le niveau d'intensité est la valeur qui se trouve sur la gauche de l'écran.

Appuyez une fois sur le bouton « + » pour augmenter l'intensité d'un niveau. Maintenez le bouton enfoncé pour augmenter rapidement l'intensité.

Augmentez l'intensité progressivement. Vous devriez bientôt commencer à sentir la stimulation dans la zone où vous avez placé les électrodes TENS anti-douleur. Essayez d'atteindre un niveau d'intensité qui soit fort, mais qui reste confortable pour vous.

Au cours de plusieurs séances, à mesure que vous vous familiarisez avec la thérapie Fflow, vous devriez constater que vous êtes capable de tolérer des niveaux d'intensité plus élevés qui aident à maximiser les effets de la stimulation.

Si l'intensité devient trop forte, appuyez sur le bouton « - » pour diminuer le niveau d'intensité. Maintenez le bouton enfoncé pour diminuer l'intensité rapidement.

Lorsque vous avez trouvé le niveau d'intensité souhaité, il vous suffit de vous détendre et de laisser Fflow exécuter son programme de stimulation.

Affichage et réglage de la durée de la session

Chaque session avec Fflow est automatiquement réglée pour durer 30 minutes. Les minutes restantes de la session sont affichées sur la droite de l'écran de la télécommande.

Vous pouvez sélectionner une durée de session différente en appuyant sur le bouton « minuterie »  de la télécommande.

Cela fera défiler les différentes options. Vous pouvez choisir entre 15, 30, 45 et 60 minutes.

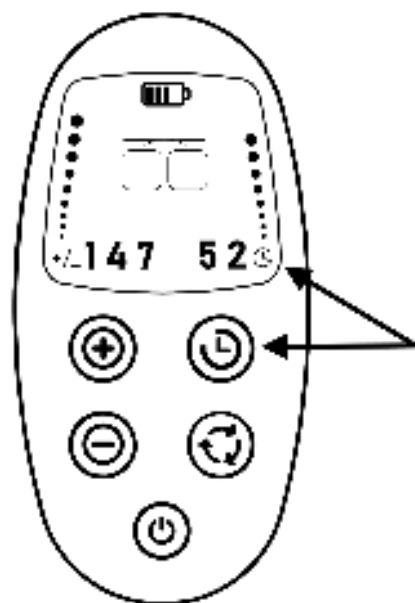

Fin de la session

Fflow s'éteint automatiquement lorsque la minuterie de la session atteint 00.

Pour terminer la session à tout moment, appuyez sur le bouton d'alimentation de la télécommande ou du dispositif Fflow. La stimulation par les électrodes cesse et le dispositif s'éteint.

Retrait des électrodes TENS anti-douleur

Retirez soigneusement les deux électrodes TENS l'un après l'autre de votre corps. Tenez un coin de l'électrode et retirez-le délicatement. Remplacez la protection en plastique sur le côté où se trouve le gel collant de l'électrode. Cela permettra de conserver l'électrode dans un état optimal pour votre prochaine utilisation.

Retirez le câble de raccordement du dispositif Fflow.

Application multi-modes

Fflow vous permet d'appliquer plusieurs modes en même temps, selon vos préférences.

Si vous avez les électrodes Arthro-Fflow, vous pouvez activer jusqu'à 3 modes simultanément :

- Stimulation via les coussinets pour les jambes
- Stimulation via les électrodes Arthro-Fflow pour l'arthrose du genou
- Stimulation via les électrodes TENS anti-douleur pour d'autres zones du corps

Si vous n'avez pas les électrodes Arthro-Fflow, (vous pouvez les acheter séparément) vous pouvez activer 2 modes simultanément :

- Stimulation via les coussinets
- Stimulation via les électrodes TENS anti-douleur

1. Appuyez sur le bouton «  SÉLECTION MODE » jusqu'à ce que vous atteigniez le mode que vous souhaitez utiliser en premier. Suivez les instructions du mode d'emploi ci-dessus pour ce mode jusqu'à ce que vous ayez réglé le niveau d'intensité souhaité.
2. Appuyez maintenant sur le bouton « SÉLECTION MODE » de la télécommande.
3. Le symbole au centre de l'écran de la télécommande change pour indiquer le nouveau mode que vous avez sélectionné. Vous pouvez maintenant commencer à régler l'intensité pour ce mode.
4. Appuyez à nouveau sur le bouton « SÉLECTION MODE » pour sélectionner le troisième mode possible. Vous pouvez maintenant régler l'intensité pour ce mode.
5. En appuyant une nouvelle fois sur le bouton « SÉLECTION MODE », vous reviendrez au premier des trois modes.

Vous pouvez continuer de faire défiler les modes et ajuster les réglages d'intensité selon vos besoins.

 NOTE : Vous ne pouvez pas définir des durées de session différentes pour plusieurs modes. Tous les modes se terminent lorsque la minuterie à l'écran affiche 00.

Mise en place et retrait du couvre-pieds

Fllow est fourni avec une housse en tissu pour garantir le confort et maintenir les pieds au chaud pendant l'utilisation.



IMPORTANT : Assurez-vous que tous les câbles soient déconnectés du côté du dispositif avant de fixer ou de retirer le couvre-pieds.

Pour fixer le couvre-pieds, tenez-le par les côtés avec les deux mains. L'arrière du couvre-pieds, où se trouve la bande élastique, doit être **face à vous**.

Accrochez l'avant du couvre-pieds sur la poignée et le bord supérieur du dispositif.

Maintenant, passez vos pouces dans la bande élastique et tirez-la délicatement vers l'arrière jusqu'à ce qu'elle repose le long du côté inférieur du dispositif Fllow.

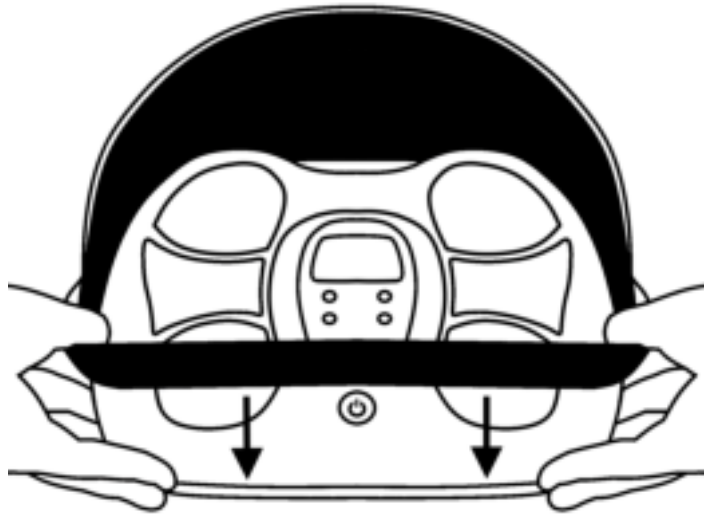

Le couvre-pieds est maintenant en place et le dispositif Fllow peut être utilisé normalement.

Pour retirer le couvre-pieds, soulevez la bande élastique vers le haut jusqu'à ce qu'elle se détache du dispositif et que vous puissiez retirer le couvre-pieds.

Chargement de la batterie rechargeable du Fllow

Fllow peut être alimenté soit par l'alimentation secteur, soit par sa batterie interne rechargeable.

Lorsque la pile du dispositif Fllow est faible, le symbole d'alimentation devient orange.

Pour charger la batterie du Fllow, connectez le dispositif à l'alimentation secteur.

Prenez l'adaptateur d'alimentation CA/CC et repérez le petit connecteur rond à l'extrémité du câble. Connectez-le à votre dispositif Fllow. Le point de connexion se trouve sur le côté droit du dispositif et porte ce symbole

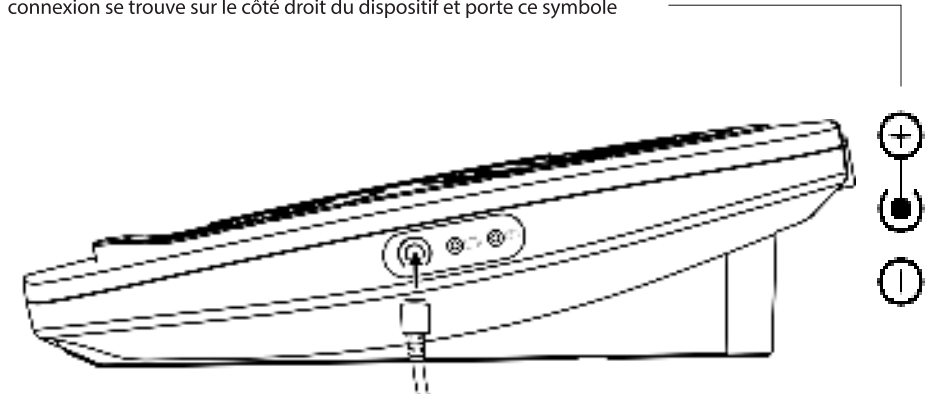

La connexion est magnétique et s'enclenchera en position.

Branchez maintenant l'adaptateur d'alimentation à l'autre extrémité du câble dans une prise électrique proche.

Le bouton d'alimentation clignote pour indiquer que la charge est en cours.

La batterie du Fllow nécessite environ 2.5 à 3 heures pour se charger.

Lorsque la charge est terminée, le bouton d'alimentation arrête de clignoter.

Fllow offre jusqu'à 36 heures d'utilisation sur charge pleine (selon le mode et le niveau d'intensité choisis)

Alimentation du Fflow grâce à sa batterie rechargeable

Lorsque la batterie du Fflow est chargée, vous pouvez faire fonctionner le dispositif sans le brancher sur le secteur.

Il suffit de débrancher le câble d'alimentation en le retirant délicatement du dispositif.

Fflow passe automatiquement à l'alimentation par batterie une fois le câble d'alimentation débranché (tant que la batterie est suffisamment chargée).

Chargement de la télécommande

La télécommande du Fflow est alimentée exclusivement par sa batterie interne rechargeable.

 **Important : la batterie rechargeable interne de la télécommande ne peut être ni retirée ni remplacée.**

Lorsque la pile de la télécommande est faible, l'indicateur de charge en haut de l'écran clignote et indique qu'elle est vide.

Pour charger la télécommande, il suffit de la placer sur le support au centre du dispositif Fflow.

Connectez maintenant Fflow à l'alimentation secteur, en suivant les instructions ci-dessus.

La télécommande commence automatiquement à se charger lorsque Fflow est branché sur le secteur.

Les barres sur le symbole de la batterie s'animent pour indiquer que la charge est en cours.

La batterie de la télécommande nécessite environ 2 heures pour se charger.

Une fois la charge terminée, l'indicateur de charge indique qu'il est plein avec 3 BARRES noires.

La télécommande offre jusqu'à 16 heures d'utilisation avec une batterie pleine.

Localiser une télécommande égarée

Si vous avez égaré votre télécommande, Fflow dispose d'une fonction qui vous permet de la retrouver.

Dans le support, où se trouve habituellement la télécommande lorsqu'elle recharge sa batterie, se trouve un bouton portant ce symbole 

Appuyez une fois sur ce bouton.

La télécommande vibrera et sonnera afin de vous aider à la localiser.

 **NOTE : Si vous ne pouvez pas localiser la télécommande et que vous pensez avoir besoin d'une télécommande de rechange, contactez le fournisseur, distributeur, revendeur de Fflow le plus proche.**

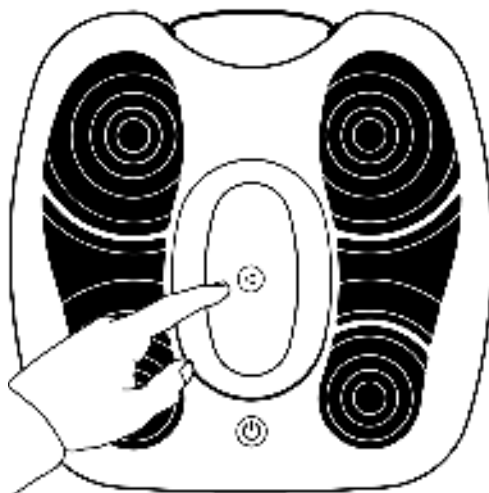

Le système « Confort et inclinaison » de Fflow

Avec le système de confort et d'inclinaison « Confort et inclinaison » de Fflow, vous pouvez utiliser la stimulation des coussinets du Fflow lorsque vous êtes allongé, par exemple sur un canapé ou un lit.

Placez le dispositif sur la surface de votre choix (lit, canapé, etc.).

Retournez le dispositif et placez-le face vers le bas.

Au dessous du dispositif, vous verrez deux supports en caoutchouc noir, ainsi que deux petits dégagements sur les côtés deux supports.

Placez votre doigt dans l'un des dégagements et soulevez le support pour l'extraire du dispositif jusqu'à ce qu'il se verrouille en place. Répétez ce processus avec l'autre support. Vous aurez maintenant deux pieds de support qui dépassent du dispositif.

Retournez l'ensemble du dispositif Fflow de manière à ce que les coussinets soient tournés vers le haut.

Note : Pour protéger les meubles d'éventuelles traces, placez une serviette ou un morceau de tissu sous les pieds du dispositif.

Vous pouvez maintenant utiliser Fflow comme d'habitude, en suivant les instructions données précédemment dans ce manuel. L'angle accru du dispositif vous permet de placer facilement vos pieds dessus tout en vous inclinant à votre guise pour plus de détente et de confort. Vos pieds sont maintenus grâce aux talonnettes du Fflow.

Pour ne plus utiliser le système « Confort et inclinaison », retournez l'ensemble du dispositif Fflow.

Un petit bouton se trouve côté de l'articulation de chaque pied de support. Appuyez sur ce bouton et repoussez simultanément le pied de support vers le bas en direction du dispositif jusqu'à ce qu'il soit affleurant avec le dispositif.

Répétez ce processus avec l'autre pied de support.

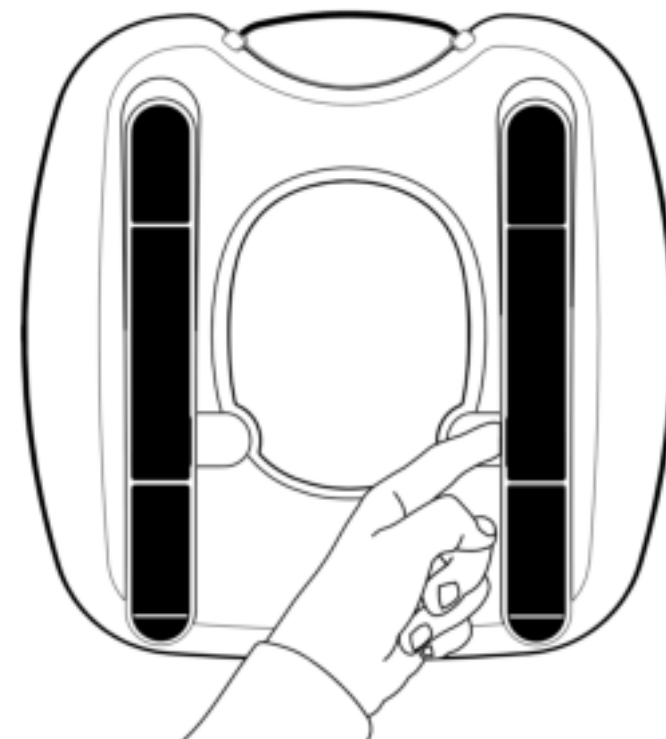

Remplacement des électrodes Arthro-Fflow pour l'arthrose et des électrodes TENS anti-douleur

Si les électrodes en gel commencent à perdre leur adhérence, il est possible de les rafraîchir en les essuyant légèrement avec un chiffon ou un doigt humidifié.

Après un certain nombre d'utilisations, les électrodes perdent leur adhérence. Le nombre d'applications pour chaque électrode en gel varie en fonction de l'état de la peau et de l'humidité de l'utilisateur.

Les électrodes de remplacement Arthro-Fflow et les électrodes TENS sont disponibles auprès de votre fournisseur, distributeur, revendeur local.

Nettoyage et entretien

Pour le nettoyage, essuyez Fflow avec un chiffon légèrement humide. Assurez-vous que le dispositif soit éteint pendant le nettoyage.



Veillez à ce que les électrodes Arthro-Fflow et les électrodes TENS soient toujours replacées sur leur revêtement de protection en plastique lorsqu'elles ne sont pas utilisées. Cela permettra de maximiser la durée de vie des électrodes.

Dépannage

Problème	Cause possible	Action suggérée
"Mon dispositif Fflow est en fonctionnement (la LED du bouton d'alimentation est bleue), mais je ne sens pas la stimulation dans mes pieds"	Le niveau d'intensité fixé peut être trop bas	Appuyez sur le bouton « + » de la télécommande pour augmenter progressivement le niveau d'intensité. Vous pouvez aussi maintenir ce bouton enfoncé pour augmenter rapidement l'intensité jusqu'à ce que vous sentiez la stimulation. Consultez la valeur dans le coin inférieur gauche de l'écran pour voir le niveau d'intensité que vous avez actuellement sélectionné. Fflow offre 150 niveaux d'intensité.
	Vos pieds ne sont peut-être pas suffisamment en contact avec les coussinets	Veillez à retirer vos chaussures et vêtements sur vos pieds. Pressez fermement vos deux pieds nus sur les coussinets. Votre pied gauche et votre pied droit doivent tous deux être en contact avec les coussinets pour que le dispositif puisse délivrer la stimulation correctement.
	Vos pieds peuvent être secs	La stimulation par les coussinets sera meilleure si vos pieds sont un peu humides. Assurez-vous d'être bien hydraté lorsque vous utilisez le dispositif. Vous pouvez également appliquer un gel conducteur ou une crème hydratante sur votre plante des pieds afin d'augmenter l'intensité de la stimulation.

Problème	Cause possible	Action suggérée
	Un autre mode est sélectionné	L'écran doit afficher le symbole des coussinets avant que vous puissiez régler l'intensité de la stimulation de ce dernier. Appuyez une ou deux fois sur le bouton « Sélection Mode » jusqu'à ce que le symbole des coussinets s'affiche. 
		Si aucune des étapes ci-dessus fonctionnent, veuillez contacter le point de vente ou d'achat ou le distributeur de votre zone
Le dispositif ne s'allume pas (la LED du bouton d'alimentation ne s'allume pas)	La batterie du dispositif n'est pas chargée	Branchez Fflow sur le secteur en utilisant l'adaptateur d'alimentation CA/CC. La LED clignote en vert pour indiquer que le dispositif est en charge. Le dispositif peut être utilisé pendant qu'il est en charge.
	Le câble d'alimentation n'est pas branché	Vérifiez que le courant arrive à la prise électrique. Vérifiez ensuite que le câble d'alimentation est bien connecté au dispositif.

Problème	Cause possible	Action suggérée
La télécommande ne s'allume pas	La télécommande n'est pas chargée	Placez la télécommande dans son support au centre du dispositif Fflow. Branchez le dispositif Fflow sur le secteur, en utilisant l'adaptateur CA/CC. L'indicateur de charge en haut de l'écran indique que la charge est en cours. Vous pouvez utiliser le dispositif pendant que la télécommande est en charge.
Le dispositif est positionné à un angle inconfortable	Le système "Confort et inclinaison" doit être ajusté	Si vous utilisez Fflow en position assise, assurez-vous que les pieds de support situés sous le dispositif soient complètement encastrés. Si vous utilisez le dispositif en position couchée ou allongée, assurez-vous que les pieds de support ne soient pas dans le dispositif.
Je ne ressens aucune stimulation par les électrodes Arthro-Fflow pour l'arthrose	Les électrodes ne sont pas connectées	Assurez-vous que les électrodes soient complètement reliées au dispositif par le câble. Le câble de connexion doit être inséré dans le côté du dispositif. Ce symbole se trouve à côté du point de connexion. 

	Un autre mode est sélectionné	<p>Pour régler l'intensité des électrodes Arthro-Flow, l'écran doit afficher le symbole des électrodes Arthro-Flow. Appuyez une ou deux fois sur le bouton « Sélection Mode » jusqu'à ce que vous voyiez ce symbole.</p> 
Je ne ressens aucune stimulation par les électrodes TENS (Neurostimulation Électrique Transcutanée) anti-douleur	Les électrodes ne sont pas connectées	<p>Assurez-vous que les électrodes TENS soient correctement connectées au dispositif par le câble. Le câble de connexion doit être inséré dans le côté du dispositif. Ce symbole se trouve à côté du point de connexion.</p> 
	Un autre mode est sélectionné	<p>Pour régler l'intensité des électrodes TENS, l'écran doit afficher le symbole des électrodes TENS. Appuyez une ou deux fois sur le bouton « Sélection Mode » jusqu'à ce que vous voyiez ce symbole.</p> 
Mes jambes me font mal après le traitement avec les coussinets	Le réglage de l'intensité peut être trop élevé	<p>Sélectionnez un réglage d'intensité plus faible lorsque vous utilisez les coussinets, afin d'éviter que les muscles des jambes ne soient trop stimulés.</p>

J'ai mal aux jambes après un traitement avec les électrodes Arthro-Flow pour l'arthrose	Le réglage de l'intensité peut être trop élevé	<p>Sélectionnez un réglage d'intensité plus faible lorsque vous utilisez les électrodes Arthro-Flow, afin d'éviter que les muscles des jambes ne soient trop stimulés.</p>
La stimulation avec les électrodes Arthro-Flow est intermittente	La thérapie est en période de repos	<p>Les électrodes Arthro-Flow délivrent des périodes de stimulation suivies de périodes de repos sans stimulation. Le dispositif fonctionne comme prévu.</p>
Je ne trouve pas ma télécommande	La télécommande a été égarée	<p>Utilisez la fonction sonore « Trouver ma télécommande » pour vous aider à localiser la télécommande égarée. Appuyez sur le bouton au centre du dispositif affichant ce symbole. La télécommande sonnera afin de vous aider à la localiser.</p> 

Données techniques

Nom du produit : Fflow

Numéro du modèle : KTR-403

Sortie : 10-85 V

Intensité : 150 niveaux

Fréquence : 1-200 Hz

Largeur d'impulsion : 1-220 µs

Dimensions : 330 (L) x 329 (H) x 94 (P) mm

Dimensions avec le système « Confort et inclinaison » activé : 330 (L) x 329 (H) x 185 (P) mm

Consommation énergétique : 5 W

Adaptateur secteur : Certifié CE









Source d'énergie









Entrée (adaptateur utilisé) : Entrée (adaptateur utilisé) : 100-240 V CA, 50/60 Hz
0,2 A











Sortie : 5 V CC 1 A

Batterie et autonomie : Plus de 500 cycles de recharge

Glossaire des symboles

Symbole	Explication
	Avertissements et mises en garde Assurez-vous de bien les comprendre avant d'utiliser Fflow
IP21	Niveau d'étanchéité à la poussière et à l'eau, évitez la pénétration d'objets solides de plus de 12,5 mm, lorsque le dispositif est à un angle vertical, empêchez l'eau de pénétrer dans le produit, ce qui pourrait avoir des effets néfastes.
	Fabricant (Directive 93/42/CEE modifiée par la directive 2007/47/CE)
	ÉQUIPEMENT DE TYPE BF : Équipement offrant un degré de protection contre les chocs électriques, avec partie appliquée isolée. Indique que ce dispositif a un contact conducteur avec l'utilisateur final.
	Ne pas jeter avec les ordures ménagères.
	Numéro de lot : indique le code de lot du fabricant afin de permettre l'identification du lot ou de la série.
	Code de référence du catalogue de produits
	Représentant autorisé européen
	Se référer au manuel d'instructions / à la brochure

	Marquage CE avec le numéro d'enregistrement de l'organisme notifié. Il indique la conformité avec la directive européenne 93/42/CEE relative aux dispositifs médicaux.
	DATE DE FABRICATION. Ce symbole est accompagné d'une date indiquant la date de fabrication
	Puissance
	Augmenter l'intensité
	Diminuer l'intensité
	Réglage de la durée de la session
	Faire défiler les modes
	Fonction localisation de la télécommande
	Mode coussinets

	Mode électrodes Atrhro-Fllow
	Mode électrodes TENS anti-douleur
	Indicateur de charge
	Polarité positive
	Ce dispositif médical est destiné à être utilisé à domicile.
	Limitation de la température : indique les limites de température auxquelles le dispositif médical peut être exposé en toute sécurité.
	Limitation de l'humidité : indique les limites d'humidité auxquelles le dispositif médical peut être exposé en toute sécurité.
	Pression atmosphérique : indique les limites atmosphériques auxquelles le dispositif médical peut être exposé en toute sécurité.
	Les notes sont utilisées pour fournir des précisions ou des recommandations
	Une contre-indication est constituée lorsqu'un dispositif ne doit pas être utilisé car le risque lié à cette utilisation est plus important que les avantages prévisibles et peut entraîner des blessures graves voire la mort.

Garantie

Ce produit est garanti contre tout défaut de fabrication pendant 2 ans à compter de la date d'achat.

Cette garantie concerne uniquement le dispositif. Elle ne couvre pas les électrodes en gel, le couvre-pieds, le câble de chargement ou les câbles de raccordement.

Cette garantie est nulle si le produit est modifié ou altéré, utilisé de manière incorrecte ou abusive, endommagé pendant le transport, pas entretenu de manière responsable, tombé, immergé dans l'eau, si les dommages sont dus au non-respect des instructions du mode d'emploi fourni avec le produit ou si les réparations du produit sont effectuées sans l'autorisation de Quality Health Innovations Ltd.

Le règlement européen sur les dispositifs médicaux exige que tout incident grave survenu en rapport avec ce dispositif soit signalé au fabricant et à l'autorité compétente de votre pays. Vous trouverez ce document à l'adresse suivante : <https://ec.europa.eu/docsroom/documents/36683/attachments/1/translations/en/renditions/pdf>

Déclaration de conformité CE

Shenzhen Kentro Medical Electronics Co. Ltd. déclare par la présente qu'un examen du système d'assurance qualité de la production a été effectué conformément aux exigences de la législation nationale du Royaume-Uni, en application de l'annexe V de la directive 93/42/CEE relative aux dispositifs médicaux. Nous certifions que le système de qualité de la production est conforme aux dispositions pertinentes de la législation susmentionnée, et le résultat autorise l'organisation à utiliser le marquage CE 0413 sur ce produit.

Inhoudsopgave

- Inhoud van uw Fflow Pack	37	- Opladen van de afstandsbediening	58
- Overzicht en schema's	39-40	- Het opsporen van een kwijtgeraakte afstandsbediening	58
- Indicaties voor gebruik	41	- Het Comfort-Recline-systeem van Fflow	59
- Contra-indicaties	42	- Vervangen van de Arthro-Flow-elektroden en TENS-elektroden	60
- Waarschuwingen en voorzorgsmaatregelen	43	- Reiniging en onderhoud	60
- Uw sessies optimaliseren met Fflow	44	- Probleemoplossing	61-65
- Fflow voor de eerste keer gebruiken	45	- Technische gegevens	65
- Aansluiten op de netstroom	45	- Woordenlijst van grafische symbolen	66-68
- Inschakelen van de stroom	45	- Garantie	69
- Gebruik modus 1 - Stimulatie via de voetpads van Fflow	46-47	- EG-verklaring van overeenstemming	69
- Gebruik modus 2 - Stimulatie via de Arthro-Flow-elektroden voor artrose van de knie	47-51	- Details fabrikant	
- Gebruiksmodus 3 - Stimulatie via de TENS-elektroden	52-55		
- Multi-mode toepassing	55		
- Aanbrengen en verwijderen van de voetafdekking	56		
- Opladen van de oplaadbare batterij van Fflow	57		
- De Fflow door zijn oplaadbare batterij voeden	58		

Inhoud van uw Fflow Pack

1. Fflow-apparaat _____



2. Voedingsadapter met verwisselbare koppen _____



3. Kabel voor stroomadapter _____



4. Afstandsbediening _____



5. Voetafdekking _____



6. TENS pijnstillende elektroden _____



7. 2x Kabels voor bedrade elektroden _____
Te herkennen aan een **witte** sticker op de kabel.



OPGELET: De TENS elektroden mogen enkel aangesloten worden op de TENS elektrodenkabel.

Verbind de TENS elektroden **niet** met de Arthro-Flow elektrodenkabel. Doet u dit wel, dan kan uw Fflow apparaat beschadigd raken en vervalt de garantie.

8. Arthro-Flow-elektroden voor artrose _____
- Alleen Expert Editie



(Let op: Als u de "Flow - Expert Edition" heeft gekocht, worden deze elektroden voor artrose bij uw apparaat geleverd. Als u een andere versie van het apparaat heeft gekocht, kunt u de elektroden voor artrose afzonderlijk kopen).

9. Te herkennen aan een blauwe sticker op de kabel. _____



Als een onderdeel ontbreekt, of als u extra accessoires voor uw Fflow-apparaat wilt kopen, neem dan contact op met uw plaatselijke distributeur. Details staan op de bijgevoegde kaart

Fllow is een medisch toestel van classe 2a die gebruik maakt van de elektrostimulatie van de benen en voeten, een klinisch geteste therapie, dat:

1. Zware en pijnlijke benen verlicht
2. De bloedcirculatie in de voeten en onderbenen verbetert
3. Pijn geassocieerd met artrose van de knie verlicht
4. Andere lichaamsdelen met TENS verlicht

Fllow is geschikt voor:

1. Slechte circulatie
2. Artrose
3. Mensen met diabetes

Overzicht en schema's

Flow-apparaat met afstandsbediening in houder

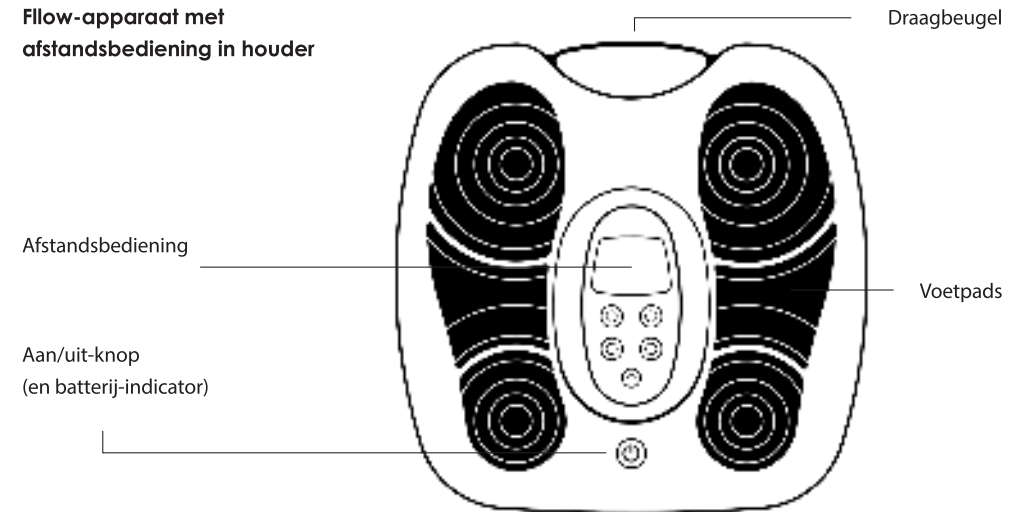

Flow-apparaat met afstandsbediening verwijderd uit houder

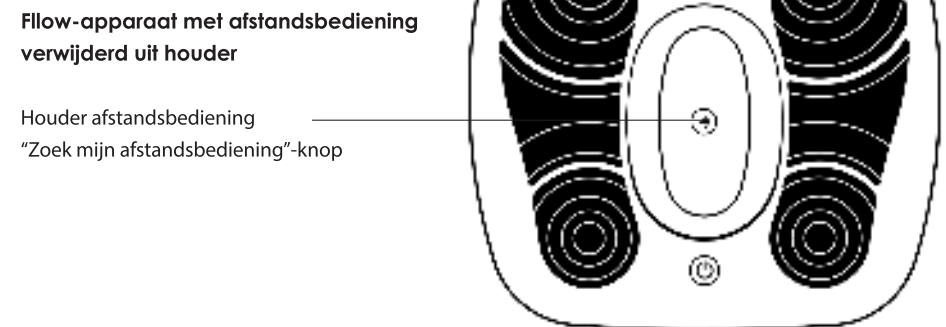

Flow-apparaat - zijaanzicht van aansluitpunten

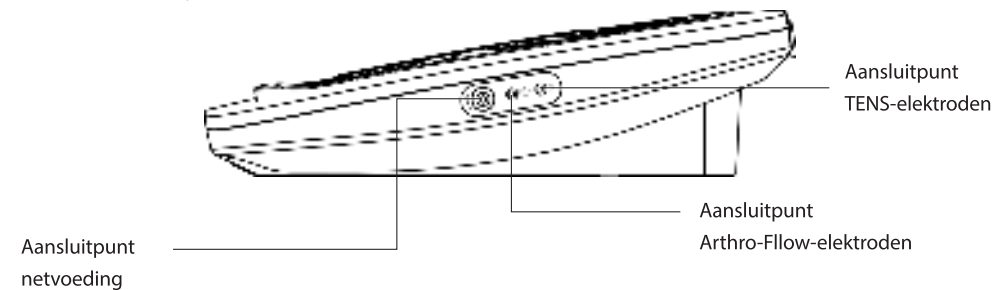

Flow-apparaat - Onderkant

Verstelbare uittrekbare poten /
Comfort Recline-systeem

Toegangspunt voor uittrekbare poten

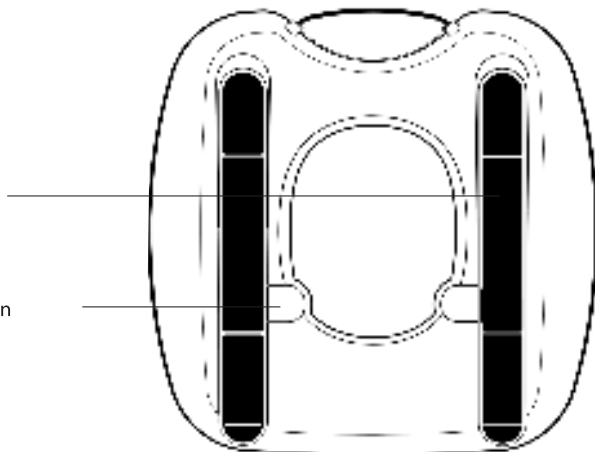

Afstandsbediening

Scherm

Knop Intensiteit verhogen

Knop Intensiteit verlagen

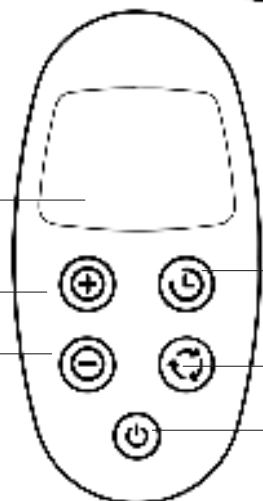

Knop Sessietijd

Knop Moduscyclus

Aan/uit-knop

Afstandsbediening - Scherm detail

Intensiteit visualisatie

Intensiteitsniveau

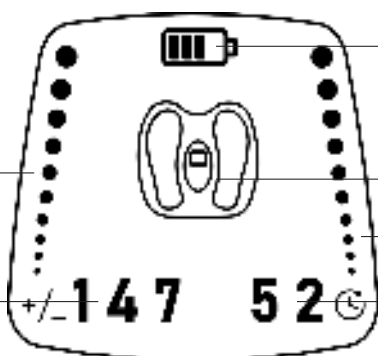

Indicator levensduur batterij

Modusindicator

Sessietijd visualisatie

Resterende sessietijd

Bedoeld gebruik:

Wat doet Flow?

Flow kan de plaatselijke doorbloeding bevorderen en verlicht zware en pijnlijke voeten.

Indicaties voor gebruik:

Hoe kunnen de verschillende standen van Flow u helpen?

Voetpads

Bevorderen de bloedcirculatie in de voeten en benen door niet-pijnlijke spiercontractie op te wekken.

Helpen bij het verlichten van pijn en ongemak, die het gevolg zijn van een slechte bloedcirculatie, in voeten, benen en enkels.

Arthro-Flow-elektroden

Stimuleren en conditioneren de spieren in het been en rond de knie voor steun en stabiliteit.

Helpen bij het verlichten van pijn en ongemak in de knie als gevolg van osteoartrose.

TENS-elektroden

Helpen tijdelijke acute en chronische musculoskeletale pijn op andere delen van het lichaam te verlichten.



LEES ALLE INSTRUCTIES VOOR HET GEBRUIK VAN DE FLOW ZORGVULDIG DOOR

Contra-indicaties

Gebruik Fflow NIET onder de volgende omstandigheden:

- Als u lijdt aan epilepsie of een hartaandoening, een kwaadaardige tumor, een ernstige cerebrovasculaire of als een of een andere acute ziekte vermoedt of bevestigd werd, tenzij er eerst toestemming van een specialist is verkregen.
- Bij bloedingen na acute trauma's of breuken, of bij herstel na een operatie.
- Als u zwanger bent.
- Als u een pacemaker of een ander actief geïmplanteerd elektrisch apparaat heeft.
- Op kinderen of mensen die niet in staat zijn hun eigen bewustzijn uit te drukken.
- Als bij u een diepe veneuze trombose ('DVT') is vastgesteld of als u redenen heeft om aan te nemen dat u daaraan lijdt.

DVT kan asymptomatisch zijn of de volgende symptomen vertonen:

- Kloppende of krampende pijn in één been (zelden beide benen), meestal in de kuit of zwelling van de dij in één been (zelden beide benen)
- Warme huid rond de pijnlijke plek
- Rode of verdonkerde huid rond de pijnlijke plek
- Gezwollen aders die hard of pijnlijk zijn bij aanraking

Herken de tekenen en raadpleeg een arts als u twijfelt.

- NIET gebruiken als u in het te behandelen gebied actieve of vermoedelijke kanker of niet-gediagnosticeerde pijn met een voorgeschiedenis van kanker heeft. Stimulatie rechtstreeks door een bevestigde of vermoede kwaadaardigheden moet worden vermeden, aangezien dit de groei kan stimuleren en de verspreiding van kankercellen kan bevorderen.

Waarschuwingen

Raadpleeg een arts voordat u Fflow onder de volgende omstandigheden gebruikt:

- U heeft een zeer gevoelige huid
- U heeft een abnormale bloeddruk
- U heeft hartritmestoornissen
- U heeft onlangs een knieoperatie gehad
- U bent onder behandeling bij een arts, of heeft een medische of lichamelijke behandeling voor uw aandoening ontvangen
- U weet niet zeker of Fflow geschikt is voor uw aandoening
- Als elektrische stimulatie wordt toegepast op of in de buurt van een metalen implantaat, kan dit ongemak veroorzaken. Als dit gebeurt, verlaag dan het intensiteitsniveau van het Fflow-apparaat. Als het ongemak aanhoudt of verergert, staak dan het gebruik en raadpleeg een arts.
- Gebruik Fflow niet in de nabijheid (minder dan 1 meter) van andere elektrische medische apparatuur.
- Als een van uw symptomen tijdens het gebruik van Fflow verergert, stop dan onmiddellijk met het gebruik en raadpleeg een arts

Waarschuwingen voor de Arthro-Fflow-elektroden en TENS-elektroden

- Breng de elektroden niet aan op het hoofd, het gezicht, de voorkant of de zijkant van de nek, of op de borst
- Plaats de elektroden niet op beschadigde huid. De elektroden kunnen infecties uitlokken.
- Niet gebruiken op gevoelige of geïrriteerde huid, of op delen van de huid die niet goed aanvoelen
- De elektroden zijn bedoeld voor slechts één individuele gebruiker. Deel geen elektroden tussen gebruikers.
- Gebruik alleen authentieke Fflow-merkpads in combinatie met het Fflow-apparaat, en gebruik de elektroden niet na de aangegeven houdbaarheidsdatum.
- Personen met een zeer gevoelige huid kunnen irritatie of brandwonden ondervinden op de plaats waar de pad is aangebracht

Waarschuwingen

- Ga niet op het Fflow-apparaat staan. Gebruik het alleen al zittend of liggend.
- Dompel het apparaat niet onder in water, mors er geen vloeistof op en plaats het niet in de buurt van overmatige hitte of bronnen van hoge vochtigheid
- Probeer het apparaat niet te openen of aan te passen
- Buiten het bereik van kinderen bewaren

Uw sessies optimaliseren met Fllow

Voetpad-stimulatie

Voor de beste resultaten gebruikt u de voetpads 30 tot 60 minuten per dag



30 min

tot



60 min

Arthro-Fllow-elektroden voor artrose

Gebruik de Arthro-Fllow-elektroden voor artrose gedurende 15 tot 30 minuten, 5 dagen per week



15 min

tot



30 min

TENS-elektroden

Gebruik de bedrade TENS-elektroden naar behoefte en gedurende maximaal 30 minuten per sessie.

Tot



30 min

Uw Fllow-apparaat voor de eerste keer gebruiken

Haal alle onderdelen uit hun verpakking.

Fllow wordt geleverd met een voetafdekkingsaccessoire dat al aan het apparaat is bevestigd. Verwijder de voetafdekking voordat u het apparaat voor de eerste keer gaat opstellen.

Om dit te doen, zet Fllow neer op een stabiel, plat oppervlak.

Houd het elastische bandje van de voeafdekking met beide handen vast. Schuif het bandje gewoon omhoog en over het apparaat. Til vervolgens de voetafdekking op en leg deze opzij.

Aansluiten op het elektriciteitsnet

BELANGRIJK! De allereerste keer dat u Fllow gebruikt, moet u het apparaat op het elektriciteitsnet aansluiten. Hierdoor wordt de batterij opgeladen, zodat u het apparaat tijdens volgende sessies draadloos kunt gebruiken.

Haal de voedingsadapter en de bijbehorende kabel uit het kleine witte kartonnen doosje. Neem de kabel en zoek de rechthoekige USB-connector aan één uiteinde. Sluit deze aan op de voedingsadapter. Neem nu de kleine, ronde aansluiting aan het andere eind van de kabel. Verbind deze met uw Fllow-apparaat. Het aansluitpunt bevindt zich aan de rechterzijde van het apparaat en heeft dit symbool ernaast.



De verbinding is magnetisch en klikt vast.

Steek nu de stroomadapter aan het andere eind van de kabel in een nabijgelegen stopcontact.

Let op: Telkens wanneer uw Fllow op het elektriciteitsnet wordt aangesloten, beginnen de batterijen in het apparaat automatisch op te laden. Als de afstandsbediening in de houder wordt geplaatst, wordt deze ook opgeladen.

Inschakelen van de stroom

Druk op de aan/uit-knop op het Fllow-apparaat of op de afstandsbediening. De aan/uit-knop op het apparaat gaat blauw oplichten en u hoort een kort muziekje.

Pak de afstandsbediening uit de houder in het apparaat en druk op de aan/uit-knop op de afstandsbediening als u dat nog niet gedaan heeft. Het display wordt geactiveerd en licht op.

Gebruik van modus 1 - Stimulatie via de voetpads van Fllow

Waar is deze modus voor? Gebruik deze modus om via de voetpads stimulerende impulsen te geven aan uw voeten en onderbenen. De stimulatie kan de bloedsomloop helpen verbeteren, de daarmee gepaard gaande pijn, zwelling en stijfheid verminderen, vermoeide benen en voeten verlichten en bijdragen tot gezonde benen.

Neem de afstandsbediening in de hand.

In het midden van het scherm ziet u dit symbool.



Dit geeft aan dat u in modus 1 bent: stimulatie via de voetpads.

Plaats uw blote voeten op de voetpads van het apparaat terwijl u zit.

Druk op de '+'-toets op de afstandsbediening om de intensiteit te verhogen. Bij elke druk op de '+'-toets ziet u het intensiteitsniveau op het scherm van de afstandsbediening toenemen. Het intensiteitsniveau is het getal aan de linkerkant van het scherm. De niveaus gaan van 1 tot 150.

Tik eenmaal op de '+'-toets om de intensiteit met één niveau te verhogen. Houd de knop ingedrukt om de intensiteit snel te verhogen.

U zou al snel de stimulatie in uw voeten en onderbenen moeten voelen.

Streef naar een intensiteitsniveau dat sterk is maar toch comfortabel voor u. Op dit niveau zullen de spieren in uw onderbeen als reactie op de stimulatie spontaan samentrekken. Naarmate u met de Fllow-therapie vertrouwd raakt, zult u merken dat u hogere intensiteitsniveaus kunt verdragen.

Als de intensiteit te sterk wordt, drukt u op de '-'-toets om het intensiteitsniveau te verlagen. Tik één keer op de toets om de intensiteit met één niveau te verlagen. Houd de knop ingedrukt om de intensiteit snel te verlagen.

Let op: het gevoel van stimulatie varieert naarmate de Fllow vordert in zijn programma van stimulerende pulsatiepatronen.

Wanneer u het gewenste intensiteitsniveau heeft gekozen, ontspant u zich en laat u de Fllow zijn programma van stimulerende pulsatiepatronen doorlopen.

Als u zich op enig moment tijdens de sessie ongemakkelijk voelt of de Fllow-therapie onmiddellijk wilt beëindigen, verwijdt u een of beide voeten van het apparaat.

Tip: U kunt vochtinbrengende crème of een geleidende gel op uw voetzolen aanbrengen om de intensiteit van de therapie te maximaliseren.

Let op: Fllow-apparaat beweegt of trilt niet.

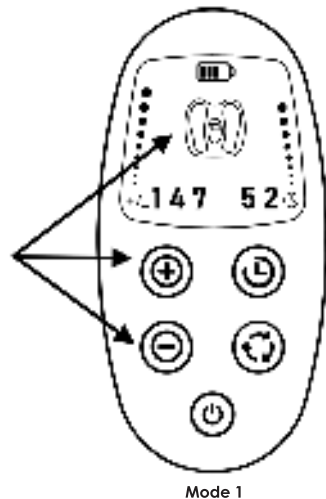

Mode 1

De sessietijd bekijken en aanpassen

Elke sessie met Fllow is automatisch ingesteld op 30 minuten. De resterende minuten van de sessie worden getoond aan de rechterkant van het scherm van de afstandsbediening.

U kunt een andere sessieduur kiezen door op de timertoets op de afstandsbediening te drukken

Daardoor worden de verschillende opties doorlopen. U kunt 15, 30, 45 of 60 minuten kiezen.



Afsluiten van een sessie

Fllow schakelt zichzelf automatisch uit wanneer de sessietimer 00 bereikt.

Om de sessie op een eerder tijdstip te beëindigen, drukt u op de aan/uit-knop op de afstandsbediening of op het Fllow-apparaat. De stimulatie via de voetpads zal stoppen en het apparaat zal uitschakelen.

Gebruik van modus 2 - Stimulatie via de Arthro-Flow-elektroden voor artrose van de knie

LET OP: Deze modus is alleen beschikbaar als u de arthro-flow elektroden hebt.

Als u de flow - expert edition hebt gekocht, worden de arthro-flow elektroden bij uw toestel geleverd

Voor alle andere versies zijn de arthro-flow elektroden afzonderlijk verkrijgbaar. Bezoek www.paingone.com voor uw aankoop of neem contact op met uw plaatselijke verdeler

Waar is deze modus voor? Deze modus levert via de grote bedrade Arthro-Flow-elektroden sterke elektrische impulsen. De elektroden worden op de benen geplaatst, waar ze helpen om de spieren in het been samen te trekken. Deze onwillekeurige samentrekking is bedoeld om de spieren in het been en boven de knie te helpen versterken. Dit kan op zijn beurt de kracht en stabiliteit van de knie ten goede komen, waardoor de pijn in dit deel van het lichaam afneemt.

Breng de Arthro-Flow elektroden niet aan op het hoofd, de nek of de borst.

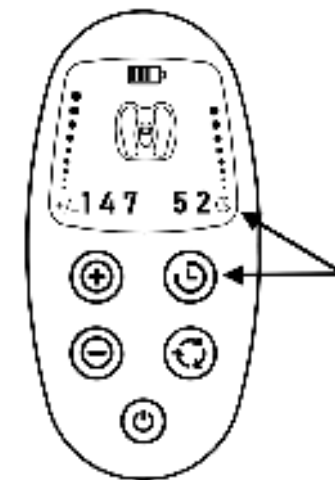

Aansluiten van de Arthro-Flow-elektroden

Haal de grote, gebogen Arthro-Flow-elektroden uit hun plastic verpakking.

Zoek de verbindingskabel voor de Arthro-Flow-elektroden. Deze is te herkennen aan een kleine blauwe sticker die op de kabel is geplakt.

Houd het uiteinde van de kabel waar de blauwe sticker zich bevindt vast en sluit deze aan op het Fflow-apparaat. Het aansluitpunt heeft dit symbool ernaast.

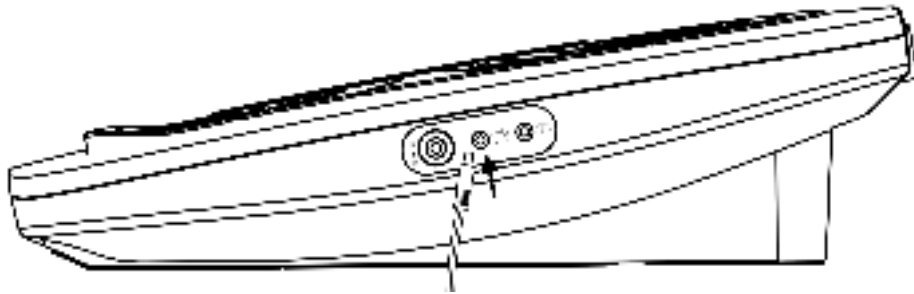
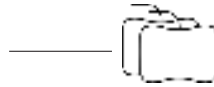

Aan het andere eind van de kabel zitten twee connectoren. Neem een van de twee en verbind deze met een van de Arthro-Flow-elektroden. De kabel wordt verbonden met de metalen nop op het oppervlak van het Arthro-Flow-pad. Druk de verbinding stevig samen tot deze vastklikt.

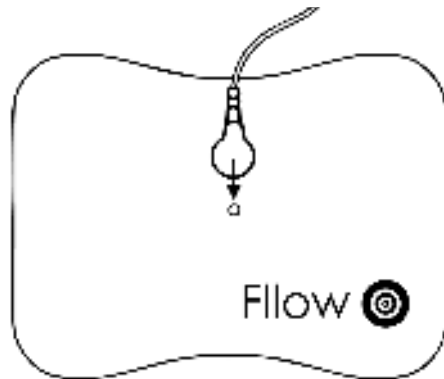

Herhaal dit proces met de andere Arthro-Flow-pad.

Aanbrengen van de Arthro-Flow-elektroden

Reinig voor gebruik de plek waarop u de elektroden wilt aanbrengen (boven de dij en boven de knie) met een vochtige doek. Daarna goed afdrogen.

OPMERKING: Beide Arthro-Flow-elektroden moeten op hetzelfde been worden aangebracht. Het programma wordt op één been tegelijk uitgevoerd.

Verwijder de plastic beschermstrook van de achterkant van één pad. Breng dit op uw bovenste dij aan.

Verwijder de plastic beschermstrook aan de achterkant van de tweede pad. Breng deze pad aan boven de knie van hetzelfde been. Zie de afbeelding ter illustratie.

Bewaar de plastic stroken voor later.



Modus 2 activeren: Arthro-Flow-elektroden

Druk op de aan/uit-knop op het Fflow-apparaat of de afstandsbediening. Het apparaat zal oplichten en u hoort een kort muziektje.

Haal de afstandsbediening uit de houder en druk op de aan/uit-knop op de afstandsbediening als u dat nog niet gedaan heeft.

Druk nu ÉÉN KEER op de



cyclusmodus-knop. In het midden van het scherm ziet u dit symbool



Dit geeft aan dat u in modus 2 bent: stimulatie via de Arthro-Flow-elektroden voor artrose van de knie.

Belangrijk: Zorg ervoor dat u op een bed of bank zit of ligt voordat u met de volgende stap begint

Instellen van de intensiteit

OPMERKING: De eerste paar keer dat u deze stand gebruikt, moet u de intensiteit op een zacht, laag niveau instellen. Uw spieren zullen waarschijnlijk tijd nodig hebben om aan de stimulatie te wennen.

Druk op de '+'-toets op de afstandsbediening om de intensiteit van de stimulatie te verhogen. Bij elke druk op de '+'-toets zult u de intensiteit die op het scherm wordt weergegeven, zien toenemen. Het intensiteitsniveau is het getal aan de linkerkant van het scherm.

Verhoog de intensiteit slechts geleidelijk tot u de stimulatie in uw dij begint te voelen. Dit kan aanvoelen als een tinteling of een soortgelijk gevoel.

Als de intensiteit te sterk wordt, drukt u op de '-'-toets om het intensiteitsniveau te verlagen. Houd de knop ingedrukt om de intensiteit snel te verlagen.

Wanneer u het gewenste intensiteitsniveau heeft gevonden, ontspant u zich en laat u het programma op zijn beloop.

In de loop van enkele sessies, wanneer u vertrouwd raakt met de Arthro-Flow-elektroden, zult u merken dat u hogere intensiteitsniveaus kunt verdragen. Op hogere niveaus moet u een samentrekking van de dijspier voelen. Dit is wenselijk en geeft aan dat de stimulatie goed werkt.

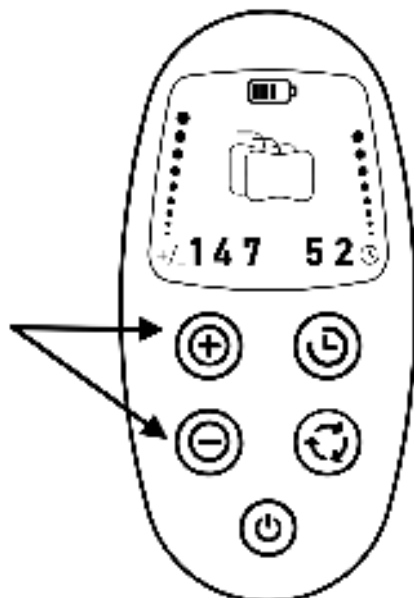

Mode 2

De sessietijd bekijken en aanpassen

Elke sessie met FFlow is automatisch ingesteld op 30 minuten. De resterende minuten van de sessie worden getoond aan de rechterkant van het scherm van de afstandsbediening.

U kunt een andere sessieduur kiezen door op de timertoets op de afstandsbediening te drukken.

Daardoor worden de verschillende opties doorlopen. U kunt 15, 30, 45 of 60 minuten kiezen.

Het wordt aanbevolen de FFlow-elektroden 15 tot 30 minuten per sessie te gebruiken.

Afsluiten van een sessie

FFlow schakelt zichzelf automatisch uit wanneer de sessietimer 00 bereikt.

Om de sessie op een eerder tijdstip te beëindigen, drukt u op de aan/uit-knop op de afstandsbediening of op het FFlow-apparaat. De stimulatie door de elektroden zal stoppen en het apparaat zal uitschakelen.

Verwijderen van de Arthro-Flow-elektroden

Verwijder om de beurt voorzichtig de elektroden van uw lichaam. Pak een hoek van het pad en trek het voorzichtig af. Breng de plastic beschermstrip weer aan op de kleverige gelzijde van de pad. Stop beide elektroden dan terug in de hersluitbare tas waar ze in zaten. Zo blijven de elektroden in optimale conditie voor uw volgende gebruik.

Verwijder de verbindingkabel van het FFlow-apparaat.

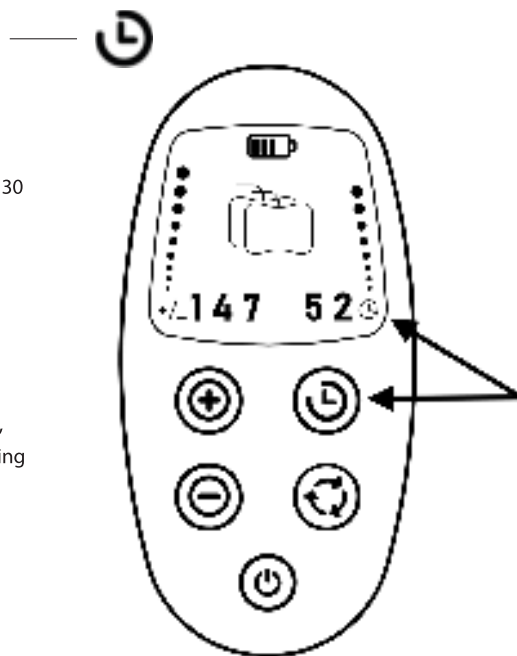

Gebruiksmodus 3 - Stimulatie via de TENS-elektroden

OPGELET: De TENS elektroden mogen enkel aangesloten worden op de TENS elektrodenkabel. Deze is herkenbaar aan een witte sticker die op de kabel is geplakt.

Verbind de TENS elektroden niet met de Arthro-Flow elektrodenkabel, te herkennen door de blauwe sticker. Doet u dit wel, dan kan uw Flow apparaat beschadigd raken en vervalt de garantie.

Waar is deze modus voor? Deze modus levert elektrische impulsen via de kleine, vierkante, bedrade TENS-elektroden. De elektroden kunnen op verschillende delen van het lichaam worden aangebracht waar zij TENS-therapie geven, een vorm van elektrische stimulatie waarvan wordt aangenomen dat ze pijn verlicht of pijn blokkeert.

Mogelijke gebieden om de TENS-elektroden op aan te brengen zijn de benen, heupen, onderrug, bovenrug, armen, en schouders.

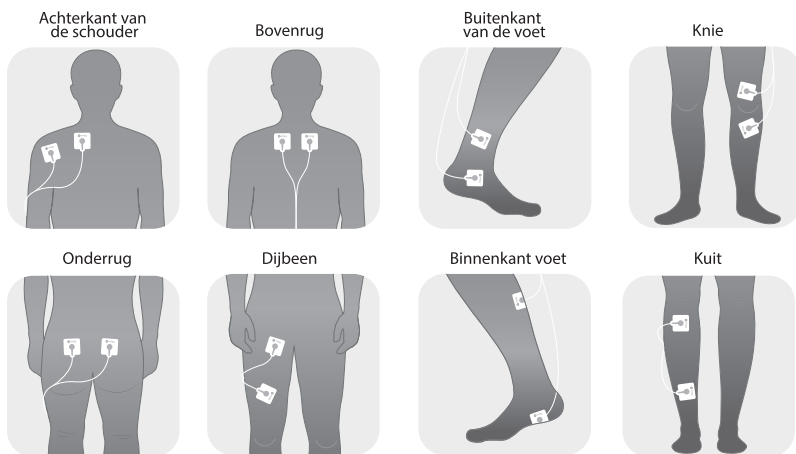

Breng de TENS-elektroden niet aan op het hoofd, de voorkant of zijkant van de nek, of de borst.

Haal de twee kleine, vierkante TENS-elektroden uit hun plastic verpakking.

Zoek de verbindingskabel voor de TENS-elektroden. Deze is te herkennen aan een kleine witgekleurde sticker die op de kabel is aangebracht.

Houd het uiteinde van de kabel waar de witte sticker zich bevindt vast en sluit deze aan op het Flow-apparaat. Het aansluitpunt heeft dit symbool ernaast.

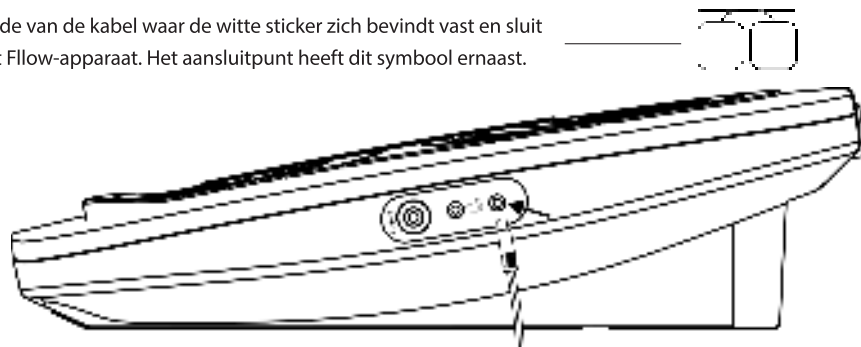

Aan het andere eind van de kabel zitten twee connectoren. Neem één van de twee en verbind deze met één van de TENS-elektroden. De kabel wordt verbonden met de metalen nop op het oppervlak van het TENS-pad. Druk de verbinding stevig samen tot deze vastklikt. Herhaal deze procedure voor de tweede TENS-pad.

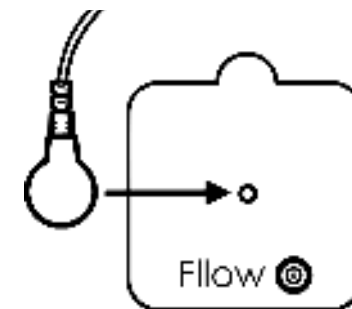

Aanbrengen van de TENS-elektroden

Reinig voor gebruik de plek waarop u de elektroden wilt aanbrengen met een vochtige doek. Daarna goed afdrogen.

Neem een van de TENS-elektroden in de hand en verwijder de plastic beschermstrook van de achterkant van de pad. Breng deze aan op de gewenste plek.

Verwijder nu de plastic beschermstrook van de achterkant van de andere TENS-pad. Breng deze aan op de gewenste plek, op minstens een centimeter afstand van de andere pad.

Bewaar de plastic stroken voor later.

Modus 3 activeren: TENS-elektroden

Druk op de aan/uit-knop op het Flow-apparaat of de afstandsbediening. Het apparaat zal oplichten en u hoort een kort muziekje.

Haal de afstandsbediening uit de houder en druk op de aan/uit-knop op de afstandsbediening als u dat nog niet gedaan heeft.

Druk nu TWEE KEER op de cyclusmodus-knop.

In het midden van het scherm ziet u dit symbool

Dit geeft aan dat u in modus 3 bent: stimulatie via de TENS-elektroden voor pijnverlichting.

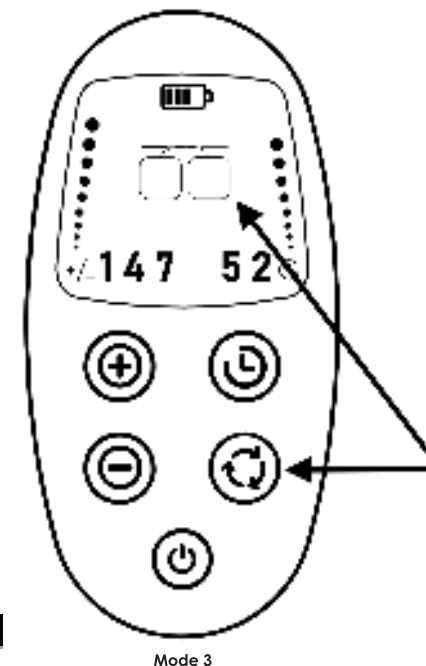

Instellen van de intensiteit

Druk op de '+'-toets op de afstandsbediening om de intensiteit van de stimulatie te verhogen. Bij elke druk op de '+'-toets zult u de intensiteit die op het scherm wordt weergegeven, zien toenemen. Het intensiteitsniveau is het getal aan de linkerkant van het scherm.

Tik eenmaal op de '+'-toets om de intensiteit met één niveau te verhogen. Houd de knop ingedrukt om de intensiteit snel te verhogen.

Verhoog de intensiteit geleidelijk. U zult spoedig de stimulatie voelen in het gebied waar u de TENS-elektroden heeft geplaatst. Streef naar een intensiteitsniveau dat sterk is maar toch comfortabel voor u.

In de loop van enkele sessies, wanneer u vertrouwd raakt met de Fflow-therapie, zult u merken dat u hogere intensiteitsniveaus kunt verdragen, waardoor de effecten van de stimulatie worden gemaximaliseerd.

Als de intensiteit te sterk wordt, drukt u op de '-'-toets om het intensiteitsniveau te verlagen. Houd de knop ingedrukt om de intensiteit snel te verlagen.

Wanneer u het gewenste intensiteitsniveau heeft gekozen, ontspant u zich en laat u Fflow zijn programma van stimulerende patronen doorlopen.

De sessietijd bekijken en aanpassen

Elke sessie met Fflow is automatisch ingesteld op 30 minuten. De resterende minuten van de sessie worden getoond aan de rechterkant van het scherm van de afstandsbediening.

U kunt een andere duur van de sessie kiezen door op de timertoets van de afstandsbediening te drukken.

Daardoor worden de verschillende opties doorlopen. U kunt 15, 30, 45 of 60 minuten kiezen.

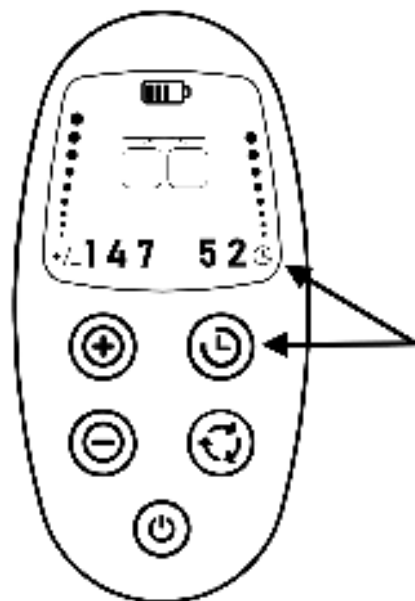

Afsluiten van een sessie

Fflow schakelt zichzelf automatisch uit wanneer de sessietimer 00 bereikt.

Om de sessie op een eerder tijdstip te beëindigen, drukt u op de aan/uit-knop op de afstandsbediening of op het Fflow-apparaat. De stimulatie door de elektroden zal stoppen en het apparaat zal uitschakelen.

Verwijderen van de TENS-elektroden

Verwijder om de beurt voorzichtig de beide TENS-elektroden van uw lichaam. Pak een hoek van de pad en trek het voorzichtig los. Breng de plastic beschermstrip weer aan op de kleverige gelzijde van de pad. Zo blijft de pad in optimale conditie voor uw volgende gebruik.

Verwijder de verbindingkabel van het Fflow-apparaat.

Multi-mode toepassing

Met Fflow kunt u meerdere modi tegelijk toepassen, afhankelijk van uw voorkeur.

Als u de Arthro-Fflow elektroden hebt, kunt u tot 3 modi tegelijk toepassen:

- Stimulatie van de voetzool
- Stimulatie met de Arthro-Fflow elektroden
- Stimulatie met de Tens elektroden

Als u geen Arthro-Fflow elektroden hebt, kunt u tot 2 modi tegelijk toepassen:

- Stimulatie van de voetzool
- Stimulatie met de Tens elektroden

Volg deze stappen om meerdere modi tegelijk toe te passen.

1. Druk op de MODUS CYCLUS-knop totdat u de modus bereikt die u als eerste wilt toepassen

Volg de instructies in de handleiding hierboven voor die modus totdat u het gewenste intensiteitsniveau heeft ingesteld.

2. Druk nu op de MODUS CYCLUS-knop van de afstandsbediening om een tweede modus te kiezen.

3. Het symbool in het midden van het scherm van de afstandsbediening zal veranderen om de nieuw gekozen modus aan te geven. U kunt nu beginnen met het instellen van de intensiteit voor deze stand.

4. Druk nogmaals op de MODUS CYCLUS-knop om de derde mogelijke modus te kiezen. U kunt nu de intensiteit voor deze stand instellen.

5. Door nogmaals op de MODUS CYCLUS-knop te drukken, komt u weer in de eerste van de drie standen.

U kunt de modi blijven doorlopen en de intensiteitsinstellingen naar wens aanpassen.

OPMERKING: U kunt geen verschillende sessietijden instellen voor meerdere modi. Alle modi eindigen wanneer de timer op het scherm 00 aangeeft.

Aanbrengen en verwijderen van de voetafdekking

De voeten voelen tijdens het gebruik warmer en comfortabeler aan dankzij de stoffen bekleding.

BELANGRIJK: Zorg ervoor dat alle kabels aan de zijkant van het apparaat zijn losgekoppeld voordat u de voetafdekking bevestigt of verwijderd.

Om de voetafdekking te bevestigen, houdt u ze met beide handen aan de zijkanten vast. De achterkant, met het elastische bandje, moet **naar u zijn gericht**.

Haak de voorkant van de voetafdekking over de handgreep en de bovenrand van het apparaat.

Haak nu uw duimen in het elastische bandje en trek het voorzichtig naar achteren tot het langs de onderrand van het Fflow-apparaat zit.

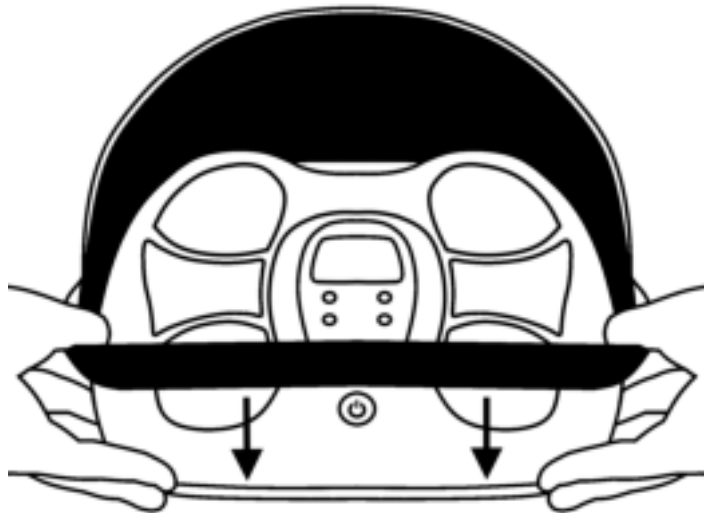

De voetafdekking zit nu op zijn plaats en het Fflow-apparaat kan normaal worden gebruikt.

Om de voetafdekking te verwijderen, tilt u het elastische bandje omhoog tot het van het apparaat loskomt en u de voetafdekking kunt verwijderen.

Opladen van de oplaadbare batterij van Fflow

Fflow werkt zowel op netstroom als via de interne oplaadbare batterij.

Als de batterij in het Fflow-apparaat bijna leeg is, wordt het stroomsymbool rood.

Om de batterij van Fflow op te laden, sluit u het apparaat aan op het elektriciteitsnet.

Neem de AC/DC-stroomadapter en zoek de kleine, ronde connector aan het uiteinde van de kabel. Verbind deze met uw Fflow-apparaat. Het aansluitpunt bevindt zich aan de rechterzijde van het apparaat en heeft dit symbool ernaast

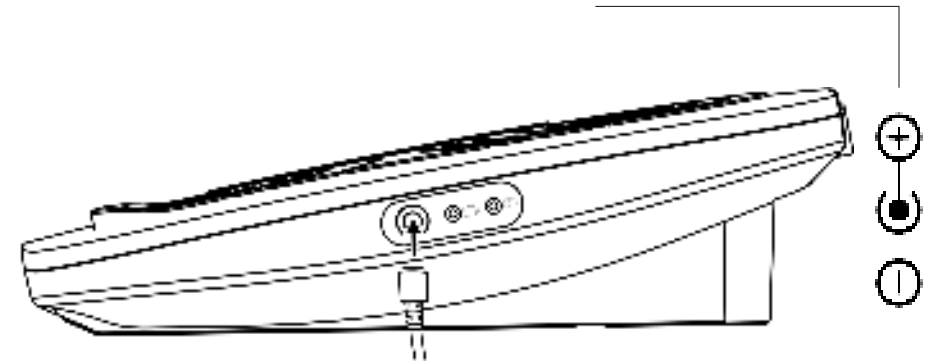

De verbinding is magnetisch en klikt vast.

Steek nu de stroomadapter aan het andere eind van de kabel in een nabijgelegen stopcontact.

De aan/uit-knop zal knipperen om aan te geven dat het apparaat opgeladen wordt.

De batterij in de Fflow heeft ongeveer 2.5 tot 3 uur nodig om op te laden.

Wanneer het apparaat opgeladen is zal de aan/uit-knop blauw kleuren.

Bij een volle batterij kan Fflow tot 36 uur gebruikt worden (afhankelijk van de geselecteerde modus en het intensiteitsniveau).

De Fflow voeden door zijn oplaadbare batterij

Als de batterij van Fflow is opgeladen, kunt u het apparaat gebruiken zonder het aan te sluiten op het elektriciteitsnet.

Koppel de stroomkabel eenvoudig los door hem voorzichtig uit het apparaat te trekken.

Fflow schakelt automatisch over op de batterij zodra het netsnoer wordt losgekoppeld (zolang er voldoende stroom in de batterij is).

Opladen van de afstandsbediening

De afstandsbediening van Fflow wordt uitsluitend gevoed door de interne oplaadbare batterij.

Opmerking: de batterij in de afstandsbediening kan niet worden verwijderd of vervangen.

Als de batterij in de afstandsbediening bijna leeg is, gaat de batterij-indicator boven in het scherm knipperen en wordt aangegeven dat de batterij leeg is.

Om de afstandsbediening op te laden, plaatst u deze gewoon op de houder in het midden van het Fflow-apparaat.

Sluit nu het Fflow-apparaat volgens de instructies hierboven aan op het elektriciteitsnet.

De afstandsbediening begint automatisch met opladen wanneer Fflow op het elektriciteitsnet wordt aangesloten.

De balkjes van het batterijsymbool worden doorlopen om aan te geven dat het opladen bezig is.

Het duurt ongeveer 2 uur om de batterij van de afstandsbediening op te laden.

Zodra het opladen voltooid is, zal de batterij-indicator met 3 zwarte BALKJES aangeven dat die vol is.

De afstandsbediening kan met een volle batterij tot 16 uur worden gebruikt.

Het opsporen van een kwijtgeraakte afstandsbediening

Als u uw afstandsbediening kwijt bent, beschikt Fflow over een functie om u te helpen de afstandsbediening terug te vinden.

In de houder, waar de afstandsbediening gewoonlijk zit wanneer de batterij wordt opgeladen, bevindt zich een knop met dit symbool erop

Druk eenmaal op deze knop 

De afstandsbediening gaat een beltoon om u te helpen de positie te bepalen.

OPMERKING: Als u de afstandsbediening niet kunt vinden en denkt dat u een vervanging nodig heeft, neem dan contact op met de distributeur van Fflow in uw gebied.

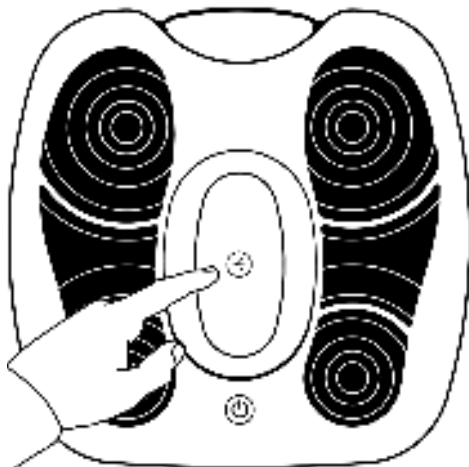

Het Comfort-Recline-systeem van Fflow

Met het Comfort-Recline-systeem van Fflow, kunt u de voetpadstimulatie van Fflow gebruiken terwijl u achterover leunt, bijvoorbeeld op een bank of een bed.

Plaats het apparaat op het door u gekozen oppervlak (bed, sofa, enz.).

Draai het apparaat om en leg het met de voorkant naar beneden.

Aan de onderkant van het apparaat ziet u twee zwarte rubberen lopers en twee kleine inkepingen aan de zijkanten daarvan.

Plaats uw vinger in een van de inkepingen en til de looper omhoog en weg van het apparaat tot deze vastklikt. Herhaal dit proces met de andere looper. U heeft nu twee steunpoten die van het apparaat af staan.

Draai het hele Fflow-apparaat weer om, zodat de voetpads naar boven wijzen.

Let op: Plaats een handdoek of een stuk stof onder de poten van het apparaat om meubilair tegen mogelijke sporen te beschermen.

U kunt Fflow nu normaal gebruiken, volgens de instructies verderop in deze handleiding. Door de grotere hoek van het apparaat kunt u uw voeten er gemakkelijk op plaatsen terwijl u volledig achterover leunt voor meer ontspanning en comfort.

Om het Comfort-Recline-systeem te herplaatsen draait u het hele Fflow apparaat weer om.

Naast de verbinding van elke steunpoot zit een klein knopje. Druk op deze knop en duw tegelijkertijd de steunpoot terug naar beneden richting het apparaat tot hij vlak tegen het apparaat ligt.

Herhaal dit proces met de andere steunpoot.

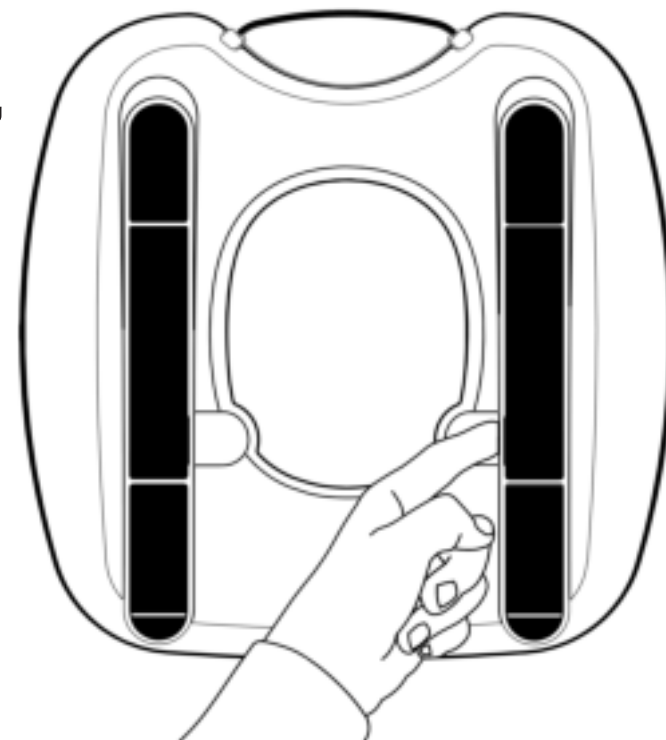

Vervangen van de Arthro-Fllow-elektroden en TENS-elektroden

Als de gelpads hun kleverigheid beginnen te verliezen, kunnen ze worden opgefrist door ze lichtjes af te vegen met een vochtige doek of vinger.

Na een bepaald aantal keer verliezen de elektroden hun kleefkracht. Het aantal toepassingen voor elke gelpad varieert naar gelang de huidconditie en de huidvochtigheid van de gebruiker.

Vervangende Arthro-Fllow-elektroden en TENS-elektroden zijn verkrijgbaar bij uw plaatselijke leverancier of distributeur.

Reiniging en onderhoud

Veeg het Fllow-apparaat af met een licht vochtige doek om het te reinigen. Zorg ervoor dat het apparaat tijdens het reinigen is uitgeschakeld.



Zorg ervoor dat de Arthro-Fllow-elektroden en TENS-elektroden altijd terug in hun plastic beschermhoezen worden gelegd wanneer ze niet worden gebruikt. Dit zal de levensduur van de elektroden maximaliseren.

Probleemoplossing

Probleem	Mogelijke reden	Voorgestelde actie
Mijn Fllow apparaat is actief (de LED in de aan/uit knop is blauw), maar ik voel geen stimulatie via mijn voeten	Het intensiteitsniveau kan te laag zijn ingesteld	Druk op de '+'-toets van de afstandsbediening om het intensiteitsniveau geleidelijk te verhogen. Of houd deze knop ingedrukt om de intensiteit snel te verhogen tot u de stimulatie voelt. Raadpleeg het getal in de linkerbenedenhoek van het scherm om te zien welk intensiteitsniveau u momenteel heeft geselecteerd. Fllow biedt 150 intensiteitsniveaus.
	Het kan zijn dat uw voeten geen stevig contact maken met de voetpads	Zorg ervoor dat alle schoeisel en kledingstukken van uw voeten zijn verwijderd. Druk uw blote voeten stevig op de voetpads. Zowel uw linker- als rechtervoet moeten contact maken met de elektroden, zodat het apparaat de stimulatie correct kan toedienen.
	Uw voeten kunnen droog zijn	Stimulatie via de voetpads zal worden verbeterd als de voeten wat vochtig zijn. Zorg ervoor dat u goed gehydrateerd bent wanneer u het apparaat gebruikt. U kunt ook geleidende gel of vochtinbrengende crème op de voetzolen aanbrengen om de intensiteit van de stimulatie te verhogen.

Probleem	Mogelijke reden	Voorgestelde actie
	Een andere modus is geselecteerd	Het scherm moet het symbool van de voetpads tonen voordat u de intensiteit van de stimulatie via de voetpads kunt aanpassen. Druk één of twee keer op de Moduscyclus-knop totdat u het footpad-symbool ziet verschijnen. 
		Als geen van de bovenstaande stappen voor u effectief is, neem dan contact op met het verkooppunt of de distributeur in uw gebied.
Het apparaat gaat niet aan (de LED van de aan/uit-knop brandt niet)	De batterij van het toestel is niet opgeladen	Sluit Fflow met behulp van de AC/DC stroomadapter op de netstroom aan. De LED knippert groen om aan te geven dat het apparaat wordt opgeladen. Het apparaat kan worden gebruikt terwijl het wordt opgeladen.
	De stroomkabel is niet aangesloten	Controleer of het stopcontact is ingeschakeld. Controleer vervolgens of de voedingskabel op het apparaat is aangesloten.

Problème	Cause possible	Action suggérée
De afstandsbediening gaat niet aan	De batterij van de afstandsbediening is leeg	Plaats de afstandsbediening in de houder in het midden van het Fflow-apparaat. Sluit het Fflow-apparaat met behulp van de AC/DC stroomadapter op de netstroom aan. De batterij-indicator boven in het scherm geeft aan dat het wordt opgeladen. U kunt het apparaat gebruiken terwijl de afstandsbediening wordt opgeladen.
Het apparaat staat in een ongemakkelijke hoek	Het Comfort Recline-systeem moet worden aangepast	Als u de Fflow zittend gebruikt, moet u ervoor zorgen dat de poten aan de onderkant van het apparaat volledig verzonken zijn. Als u het toestel gebruikt terwijl u achterover leunt of ligt, zorg er dan voor dat de poten uit het toestel zijn getrokken.
Ik voel geen stimulatie door de Opti-Fflow-elektroden voor artrose	De elektroden zijn niet aangesloten	Zorg ervoor dat de elektroden goed met de kabel op het apparaat zijn aangesloten. De aansluitkabel moet in de zijkant van het toestel worden gestoken. Het aansluitpunt heeft dit symbool ernaast. 

	Een andere modus is geselecteerd	Om de intensiteit van de Opti-Flow-elektroden aan te passen, moet het scherm het Opti-Flow-elektroden symbool tonen. Druk één of twee keer op de Moduscyclus-knop totdat u dit symbool ziet. 
Ik voel geen stimulatie door de TENS-elektroden	De elektroden zijn niet aangesloten	Zorg ervoor dat de TENS-elektroden goed met de kabel op het apparaat zijn aangesloten. De aansluitkabel moet in de zijkant van het toestel worden gestoken. Het aansluitpunt heeft dit symbool ernaast. 
	Een andere modus is geselecteerd	Om de intensiteit van de TENS-elektroden aan te passen, moet het scherm het TENS-elektroden symbool tonen. Druk één of twee keer op de Moduscyclus-knop totdat u dit symbool ziet. 
Mijn benen doen pijn na behandeling met de voetpads	De intensiteit kan te hoog zijn ingesteld	Kies een lagere intensiteitsstand wanneer u de voetpads gebruikt, om te voorkomen dat de spieren in de benen worden overprikkeld.

Mijn benen doen pijn na de behandeling met de Opti-Flow-elektroden voor artrose	De intensiteit kan te hoog zijn ingesteld	Kies een lagere intensiteitsstand bij gebruik van de Opti-Flow-elektroden, om te voorkomen dat de spieren in de benen worden overprikkeld.
Stimulatie met de Opti-Flow-elektroden gebeurt met tussenpauzes	De therapie is in een rustperiode	De Opti-Flow-elektroden geven perioden van stimulatie gevolgd door rustperiodes zonder stimulatie. Het apparaat functioneert zoals bedoeld.
Ik kan mijn afstandsbediening niet vinden	Afstandsbediening is zoekgeraakt	Gebruik de alarmfunctie 'Zoek mijn afstandsbediening' om de zoekgeraakte afstandsbediening te helpen vinden. Druk op de toets in het midden van het toestel dat dit symbool weergeeft. De afstandsbediening gaat geeft een beltoon om u te helpen de positie te bepalen. 

Technische gegevens

Productnaam: Fflow

Modelnummer: KTR-403

Uitgang: 10-85v

Intensiteit: 150 niveaus

Frequentie: 1-200Hz

Pulsbreedte: 1-220us

Afmetingen: 330 (B) x 329 (H) x 94 (D) mm

Afmetingen met geactiveerd Comfort Recline-systeem: 330 (B) x 329 (H) x 185 (D) mm

Stroomverbruik: 5W

AC-adapter: CE goedgekeurd





Voeding









Ingang (gebruikte adapter): Ingang (gebruikte adapter): 100-240V AC, 50/60Hz 0.2A











Uitgang: 5V DC 1A

Batterij en levensduur van de batterij: Meer dan 500 oplaadcycli

Woordenlijst van grafische symbolens

Symbol	Uitleg
	Waarschuwingen en voorzorgsmaatregelen Zorg dat u deze begrijpt voordat u Fflow gebruikt
IP21	Niveau van stof- en waterbestendigheid, vermijd dat stevige voorwerpen van meer dan 12.5mm binnendringen. Als het apparaat in een verticale hoek staat, moet u voorkomen dat er water in het product komt, vermits dit nadelige effecten kan hebben.
	Fabrikant (Richtlijn 93/42/EEG, gewijzigd door Richtlijn 2007/47/EG)
	TYPE BF-UITRUSTING: Apparatuur die een zekere mate van bescherming biedt tegen elektrische schokken, met een geïsoleerd toegepast deel. Geeft aan dat dit apparaat geleidend contact heeft met de eindgebruiker.
	Niet bij het huisvuil weggooien.
LOT	Partijnummer: geeft de partijnummer van de fabrikant aan, zodat de partij of de batch kan worden geïdentificeerd.
REF	Referentiecode productcatalogus
EC REP	Europese gevolmachtigde vertegenwoordiger
	Raadpleeg de gebruiksaanwijzing/het boekje

	CE-markering met het registratienummer van de aangemelde instantie. Dit duidt op overeenstemming met de Europese Richtlijn 93/42/EEG over medische hulpmiddelen.
	PRODUCTIEDATUM. Dit symbool moet vergezeld gaan van een datum om de productiedatum aan te geven
	Vermogen
	Intensiteit verhogen
	Intensiteit verlagen
	Sessieduur aanpassen
	Cyclus door modi
	Zoek de afstandsbedieningsfunctie
	Voetpad-modus

	Atrho-Fllow-elektroden-modus
	TENS pijnstillende elektroden-modus
	Batterij-indicator
	Positieve polariteit
	Dit medische hulpmiddel is bedoeld voor thuisgebruik.
	Temperatuurlimiet: geeft de temperatuurgrenzen aan waaraan het medische hulpmiddel veilig kan worden blootgesteld.
	Vochtigheidslimiet: geeft de vochtigheidsgrenzen aan waaraan het medische hulpmiddel veilig kan worden blootgesteld.
	Atmosferische druk: geeft de atmosferische druk aan waaraan het medisch hulpmiddel veilig kan worden blootgesteld.
	Aantekeningen worden gebruikt ter verduidelijking of aanbeveling
	Een contra-indicatie wordt gebruikt wanneer een hulpmiddel niet mag worden gebruikt omdat het risico van het gebruik duidelijk groter is dan de te voorziene voordelen en kan leiden tot ernstig letsel of de dood.

Garantie

Dit product is gegarandeerd vrij van productiefouten gedurende 2 jaar vanaf de datum van aankoop.

Deze garantie heeft alleen betrekking op het apparaat. De gelpads, voetafdekking, oplaadkabel en aansluitkabels vallen hier niet onder.

Deze garantie vervalt indien het product wordt gewijzigd of aangepast, indien het wordt onderworpen aan misbruik of verkeerd gebruik; indien het wordt beschadigd tijdens het transport; indien het niet op verantwoorde wijze wordt onderhouden; indien het wordt laten gevallen indien het apparaat wordt ondergedompeld in water; indien er schade optreedt door het niet opvolgen van het bijgevoegde boekje met schriftelijke gebruiksaanwijzingen; of indien productreparaties worden uitgevoerd zonder toestemming van Quality Health Innovations Ltd.

De Europese Verordening betreffende medische hulpmiddelen schrijft voor dat elk ernstig incident dat zich in verband met dit hulpmiddel heeft voorgedaan, aan de fabrikant en de bevoegde autoriteit in uw land moet worden gemeld. Deze is te vinden op <https://ec.europa.eu/docsroom/documents/36683/attachments/1/translations/en/renditions/pdf>

EG-verklaring van overeenstemming

Shenzhen Kentro Medical Electronics Co. Ltd., verklaart hierbij dat een onderzoek van het kwaliteitssysteem voor de productie is uitgevoerd overeenkomstig de voorschriften van de nationale wetgeving van het Verenigd Koninkrijk in overeenstemming met bijlage V van Richtlijn 93/42/EEG over medische hulpmiddelen. Wij verklaren dat het productiekwiteitssysteem in overeenstemming is met de relevante bepalingen van de bovengenoemde wetgeving en dat het resultaat de organisatie het recht geeft om de CE 0413-markering op dit product te gebruiken.

Importateur et distributeur en France et Benelux:
Invoerder en verdeler in Frankrijk en Benelux:
Distec International sa/nv - Rue Maurice Faure 1
1401 Nivelles, Belgique, België

paingone

Fast, effective pain relief

www.paingone.com paingone@distec.be



Fabriqué pour Quality Health Innovations Ltd par :
Shenzhen Kentro Medical Electronics Co. Ltd.
2ème étage, No.11 Shanzhuang Road, Xikeng Village,
Yuanshan Street, Longgang Road, Shenzhen City,
Province de Guangdong, Chine
[Tél] : +86 (755) 33825998, [Fax] : +86 (755) 33825996



Gemaakt voor Quality Health Innovations Ltd door:
Shenzhen Kentro Medical Electronics Co. Ltd.
2e verdieping, Nr.11 Shanzhuang Road, Xikeng Village,
Yuanshan Straat, Longgang Weg, Shenzhen Stad,
Provincie Guangdong, China
[Tel]: +86 (755) 33825998, [Fax]: +86 (755) 33825996



Wellkang Limited
The Black Church, St. Mary's Place, Dublin 7
D07 P4AX, Irlande
[Tél] : +353 (1) 4433560, [Fax] : +353 (1) 6864856

Wellkang Limited
The Black Church, St. Mary's Place, Dublin 7
D07 P4AX, Ierland
[Tel]: +353 (1) 4433560, [Fax]: +353 (1) 6864856

CE
0413

Flow (TENS)

Numéro de révision : 2021-02
Herzieningsnummer: 2021-02