

Instruction Manual

A-10AE

INTEGRATED AMPLIFIER

Before use

Preparations

Basic Operations

Others

Pioneer

En Fr Es

Table of Contents

Before use

What's in the box 2
 Safety Information 3

Part Names 5

Front Panel 5
 Rear Panel 6

Preparations

Setup and connection 7

Connecting Speakers 7
 Connecting players (LINE IN connection) 8
 Connecting players (Turntable connection) 8
 Power Cord Hookup 9

Before play 10

Turn on the power of the unit 10
 Speaker impedance settings 10

Basic Operations

Playback 11

Switching input and adjusting the volume 11
 Using the Direct Function 11
 Adjusting the sound quality and balance 12

Others

Useful functions 13

Setting auto standby 13

Troubleshooting 14

Specifications 16

What's in the box

1

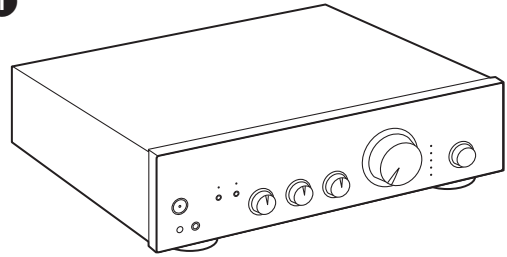



1. Main unit (1)

- Instruction Manual (This document)

- Connect speakers with 4 Ω to 16 Ω impedance.
- The power cord must be connected only after all other cable connections are completed.
- We will not accept responsibility for damage arising from the connection of equipment manufactured by other companies.
- Specifications and appearance are subject to change without prior notice.

Safety Information

	WARNING RISK OF ELECTRIC SHOCK DO NOT OPEN	AVIS RISQUE DE CHOC ELECTRIQUE NE PAS OUVRIR	
-----------------------------------------------------------------------------------	---------------------------------------------------------	-----------------------------------------------------------	-----------------------------------------------------------------------------------

 The lightning flash with arrowhead symbol, within an equilateral triangle, is intended to alert the user to the presence of uninsulated "dangerous voltage" within the product's enclosure that may be of sufficient magnitude to constitute a risk of electric shock to persons.

 The exclamation point within an equilateral triangle is intended to alert the user to the presence of important operating and maintenance (servicing) instructions in the literature accompanying the appliance.

CAUTION:
TO PREVENT THE RISK OF ELECTRIC SHOCK, DO NOT REMOVE COVER (OR BACK). NO USER-SERVICEABLE PARTS INSIDE. REFER SERVICING TO QUALIFIED SERVICE PERSONNEL.

WARNING

TO PREVENT THE RISK OF ELECTRIC SHOCK, DO NOT REMOVE COVER (OR BACK). NO USER-SERVICEABLE PARTS INSIDE. REFER SERVICING TO QUALIFIED SERVICE PERSONNEL.

This equipment is not waterproof. To prevent a fire or shock hazard, do not place any container filled with liquid near this equipment (such as a vase or flower pot) or expose it to dripping, splashing, rain or moisture.

To prevent a fire hazard, do not place any naked flame sources (such as a lighted candle) on the equipment.

Store small parts out of the reach of children and infants. If accidentally swallowed, contact a doctor immediately.

Slots and openings in the cabinet are provided for ventilation to ensure reliable operation of the product, and to protect it from overheating. To prevent fire hazard, the openings should never be blocked or covered with items (such as newspapers, tablecloths, curtains) or by operating the equipment on thick carpet or a bed.

Precautions

If you install the apparatus in a built-in installation, such as a bookcase or rack, ensure that there is adequate ventilation.

Leave 20 cm (8") of free space at the top and sides and 10 cm (4") at the rear. The rear edge of the shelf or board above the apparatus shall be set 10 cm (4") away from the rear panel or wall, creating a flue-like gap for warm air to escape.

Operating Environment

Operating environment temperature and humidity: +5 °C to +35 °C (+41 °F to +95 °F); less than 85 %RH (cooling vents not blocked)

Do not install this unit in a poorly ventilated area, or in locations exposed to high humidity or direct sunlight (or strong artificial light).

Important Notice

The model number and serial number of this equipment are on the rear or bottom. Record these numbers on your enclosed warranty card and keep in a safe place for future reference.

CAUTION

The power switch on this unit will not completely shut off all power from the AC outlet. Since the power cord serves as the main disconnect device for the unit, you will need to unplug it from the AC outlet to shut down all power. Therefore, make sure the unit has been installed so that the power cord can be easily unplugged from the AC outlet in case of an accident. To avoid fire hazard, the power cord should also be unplugged from the AC outlet when left unused for a long period of time (for example, when on vacation).

This product is for general household purposes. Any failure due to use for other than household purposes (such as long-term use for business purposes in a restaurant or use in a car or ship) and which requires repair will be charged for even during the warranty period.

Power-Cord Caution

Handle the power cord by the plug. Do not pull out the plug by tugging the cord and never touch the power cord when your hands are wet as this could cause a short circuit or electric shock. Do not place the unit, a piece of furniture, etc., on the power cord, or pinch the cord. Never make a knot in the cord or tie it with other cords. The power cords should be routed such that they are not likely to be stepped on. A damaged power cord can cause a fire or give you an electrical shock. Check the power cord once in a while. When you find it damaged, ask your nearest our authorized service center or your dealer for a replacement.

For European models

Information for users on collection and disposal of old equipment and used batteries

(Symbol for equipment) (Symbol examples for batteries)



These symbols on the products, packaging, and/or accompanying documents mean that used electrical and electronic products and batteries should not be mixed with general household waste.

For proper treatment, recovery and recycling of old products and used batteries, please take them to applicable collection points in accordance with your national legislation.

By disposing of these products and batteries correctly, you will help to save valuable resources and prevent any potential negative effects on human health and the environment which could otherwise arise from inappropriate waste handling.

For more information about collection and recycling of old products and batteries, please contact your local municipality, your waste disposal service or the point of sale where you purchased the items.

These symbols are only valid in the European Union.
For countries outside the European Union:
 If you wish to discard these items, please contact your local authorities or dealer and ask for the correct method of disposal.

WEEE
<http://www.onkyo.com/manual/weee/weee.pdf>

Part Names

Front Panel

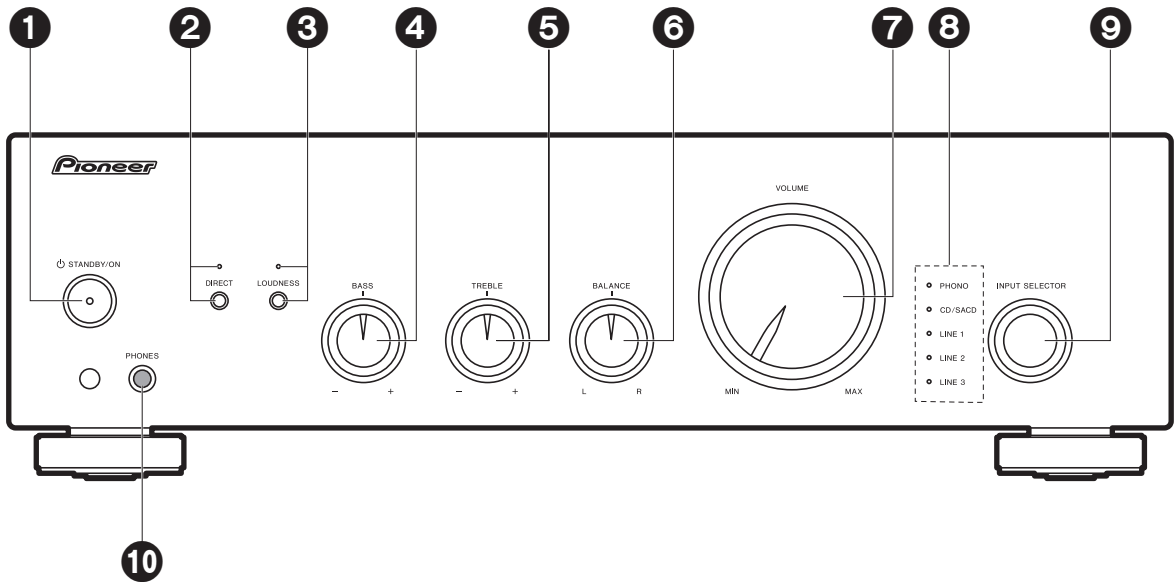

1. \odot STANDBY/ON button
2. DIRECT button/indicator: Switch the DIRECT mode on and off. The indicator lights when the DIRECT mode is on. (\rightarrow p11)
3. LOUDNESS button/indicator: Switch the LOUDNESS mode on and off. The indicator lights when the LOUDNESS mode is on. (\rightarrow p12)
4. BASS +/- controller: Enhance or moderate the bass range of the speakers. (\rightarrow p12)
5. TREBLE +/- controller: Enhance or moderate the treble range of the speakers. (\rightarrow p12)
6. BALANCE L/R controller: Adjust the left/right audio balance. (\rightarrow p12)
7. VOLUME controller
8. Input source indicators: The indicator corresponding to the selected input source lights.
9. INPUT SELECTOR dial: Switches the input source to be played.
10. PHONES jack: Connect stereo headphones with a standard plug (\varnothing 1/4"/6.3 mm diameter).

Rear Panel

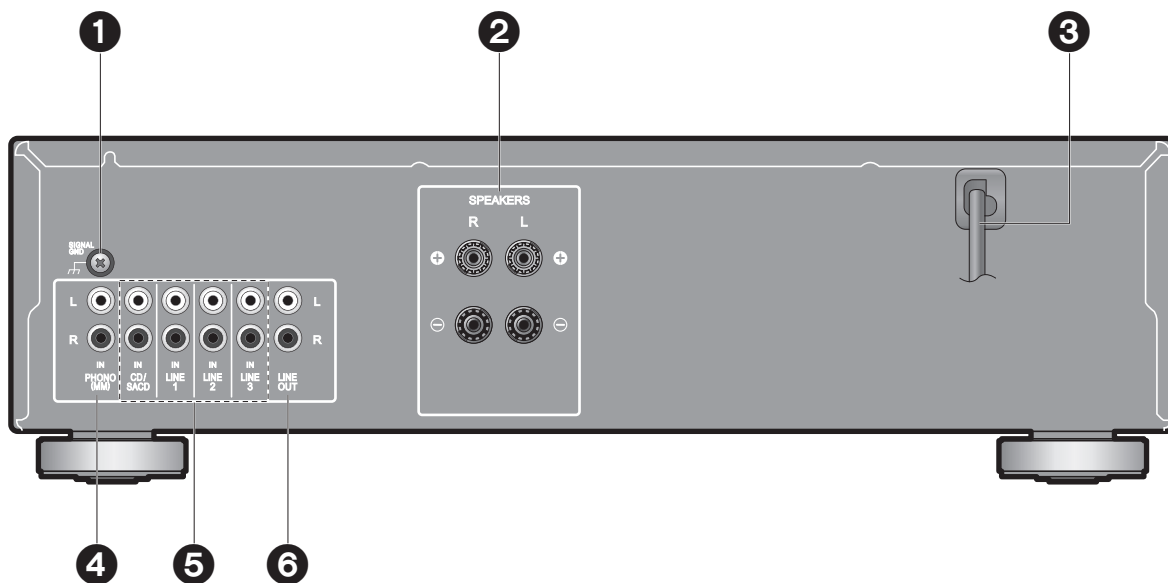

1. SIGNAL GND terminal: The ground wire of the turntable is connected.
2. SPEAKERS terminals: Connect speakers with speaker cables. (Not compatible with connection using banana plugs or Y plugs.) (→p7)
3. Power Cord
4. PHONO MM jacks: Analog audio input jacks for connecting a turntable. (→p8)
5. LINE IN jacks: Input audio signals from a playback device with an analog audio cable. (→p8)
6. LINE OUT jacks: Connect a recording device, such as a cassette tape deck. Connect to the LINE IN jacks on the recording device using analog audio cable. To select the input source for recording, use the INPUT SELECTOR dial on this unit.

Setup and connection

Connecting Speakers

a Speaker Cable

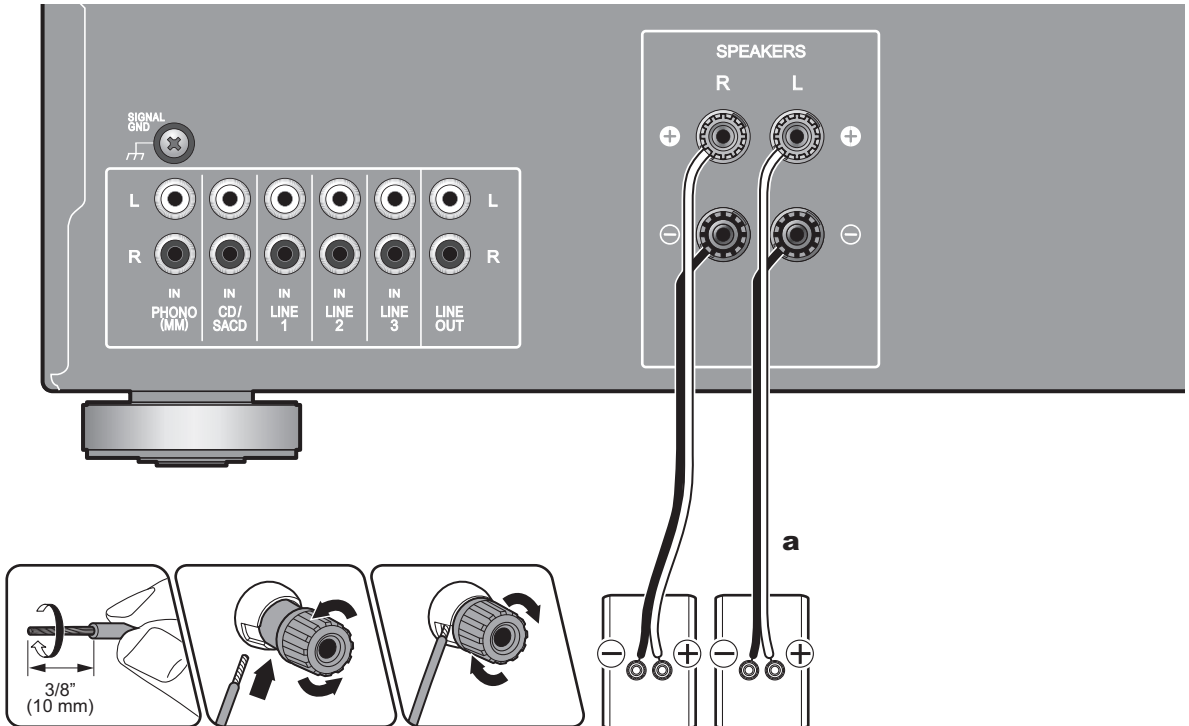

(Note) Speaker Impedance

Connect speakers with 4 Ω to 16 Ω impedance.

- **Setup:** You have to change the setting on this unit if any of the connected speakers have 4 Ω or more to less than 8 Ω impedance. Change the speaker impedance setting to 4 Ω . (→p10)

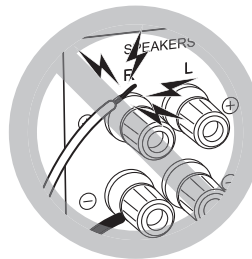

Connect the Speaker Cables

Make correct connection between the unit's jacks and speaker's jacks (+ side to + side, and - side to - side) for each channel. If the connection is wrong, a bass sound will not be reproduced properly due to reverse phase. Twist the wires exposed from the tip of the speaker cable so that the wires do not stick out of the speaker terminal when connecting. If the exposed wires touch the rear panel, or the + side and - side wires touch each other, the protection circuit will be activated.

Connecting players (LINE IN connection)

a Analog Audio Cable

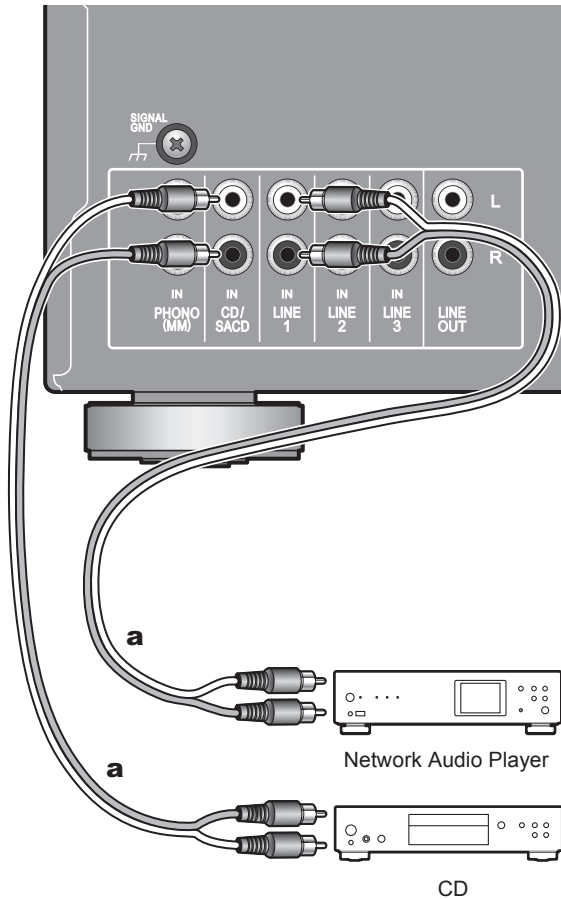

Connect a playback device with an analog audio cable.

Connecting players (Turntable connection)

a Analog Audio Cable

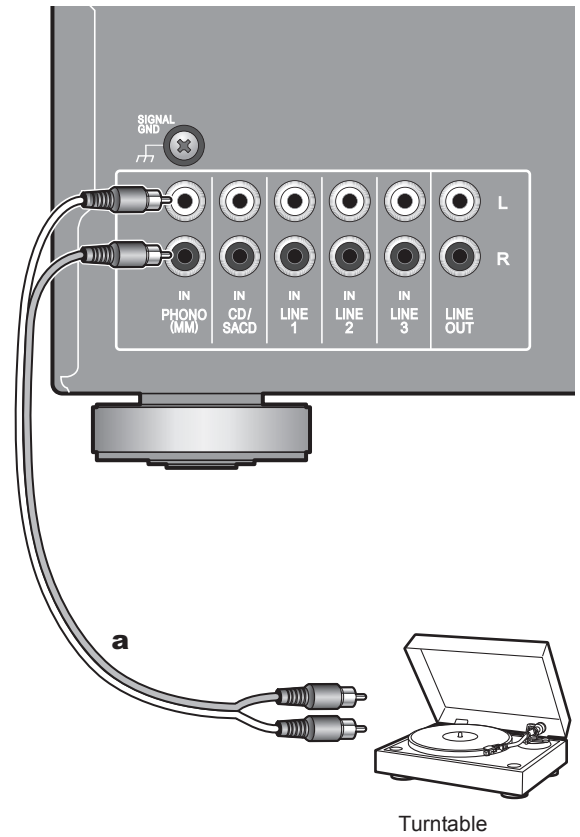

You can connect a turntable that has an MM-type cartridge to the PHONO jack. Use an analog audio cable to connect a turntable.

If the turntable has a ground wire, connect it to the SIGNAL GND terminal. With some turntables, connecting the ground wire may cause hum, in which case it should be disconnected.

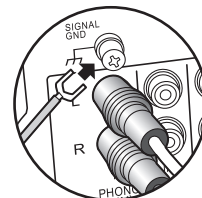

- If the turntable has a built-in audio equalizer, connect it to an LINE IN jack other than the PHONO jack. Also, if the turntable uses an MC type cartridge, install an audio equalizer compatible with the MC type cartridge between the unit and the turntable, then connect to any LINE IN jack other than the PHONO jack.

Power Cord Hookup

a Power Cord

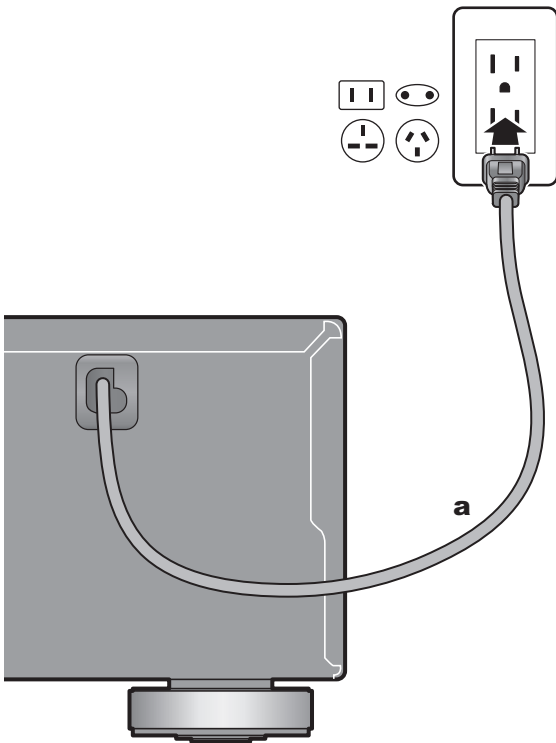

The power cord must be connected only after all other connections are completed.

Before play

Turn on the power of the unit

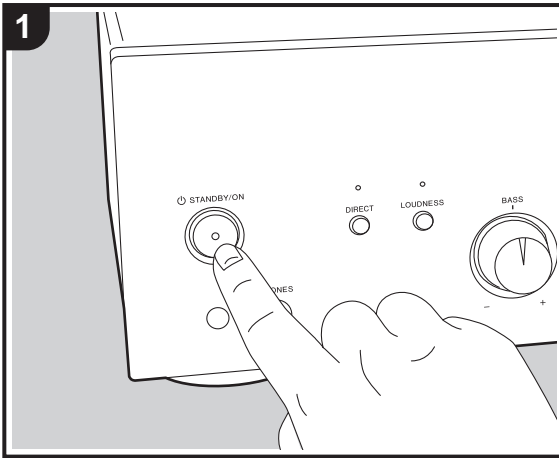

Press STANDBY/ON on this unit.

Speaker impedance settings

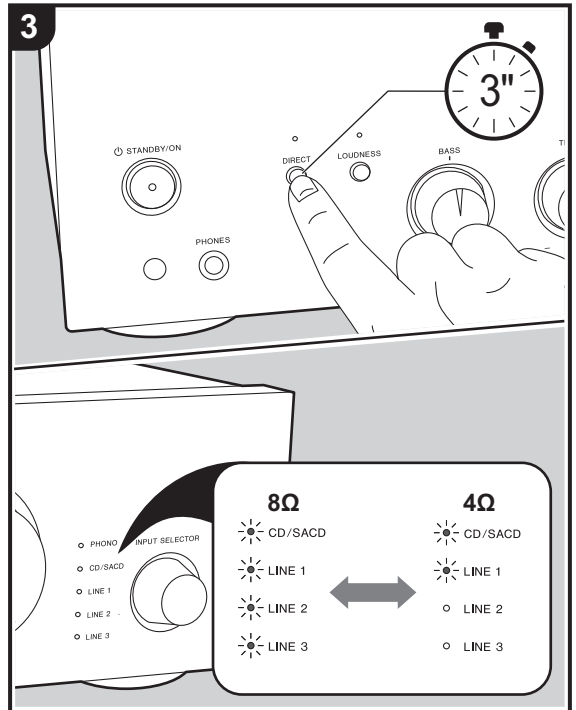
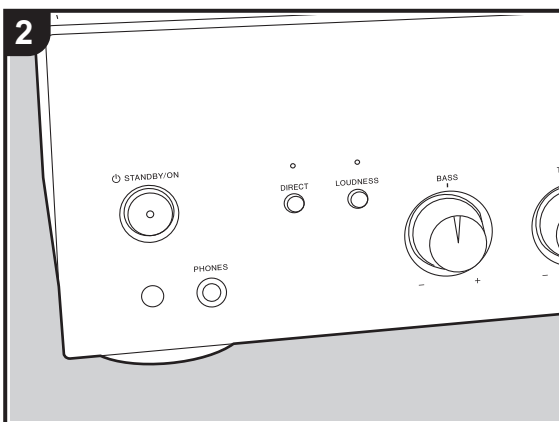
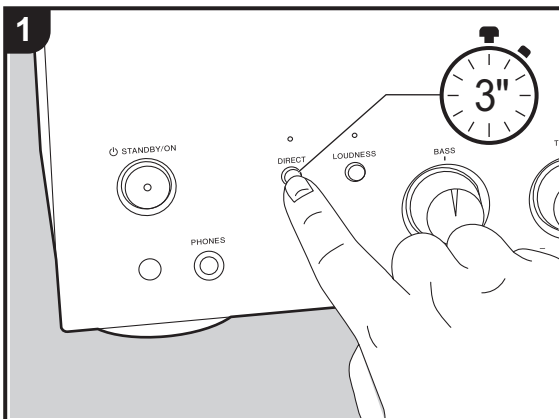

Depending on the speakers you connect, you may need to change the speaker impedance setting on this unit. Refer to the page describing speaker connection (→p7), and do the following procedures if the change is required.

1. Press and hold DIRECT until some indicators, such as the input source indicators "CD/SACD" and "LINE 1", start blinking on the unit.
 - The unit has switched to the setting mode when the indicators blink and the current setting is displayed.
 2. Take your finger off DIRECT for a moment.
 3. Press and hold DIRECT again to change the setting. The following content switches alternately by pressing and holding the button.
 - 4 Ω: "CD/SACD" and "LINE 1" indicators are blinking
 - 8 Ω (default value): "CD/SACD", "LINE 1", "LINE 2", and "LINE 3" indicators are blinking
- The setting mode ends after 5 seconds elapse with no operations performed.

Playback

Switching input and adjusting the volume

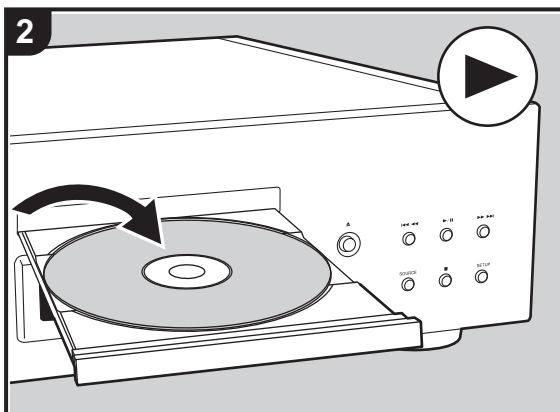
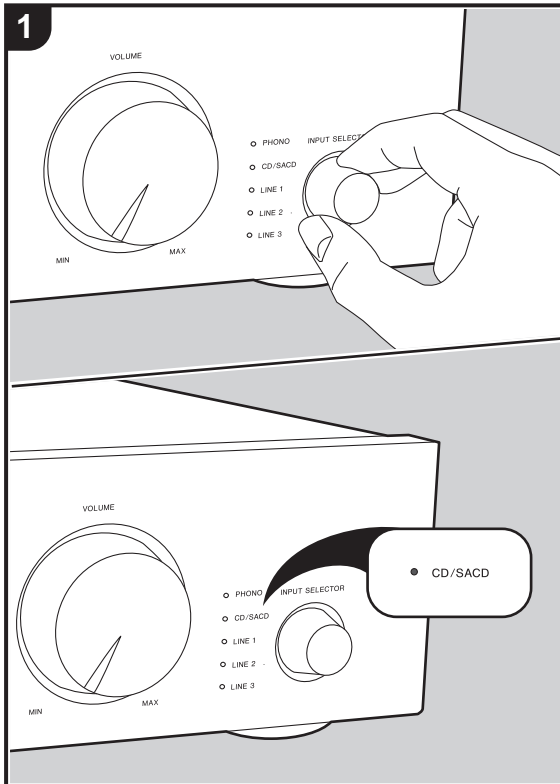

- Perform the following procedure when the unit is on.
1. Turn the INPUT SELECTOR dial to switch to the input with the same name as the jack to which you have connected the player.
For example, select CD/SACD to play the device connected to the CD/SACD jack.
 - The indicator for the selected input source lights.
 2. Start play on the connected player.
 3. Adjust the volume with the VOLUME controller.

Using the Direct Function

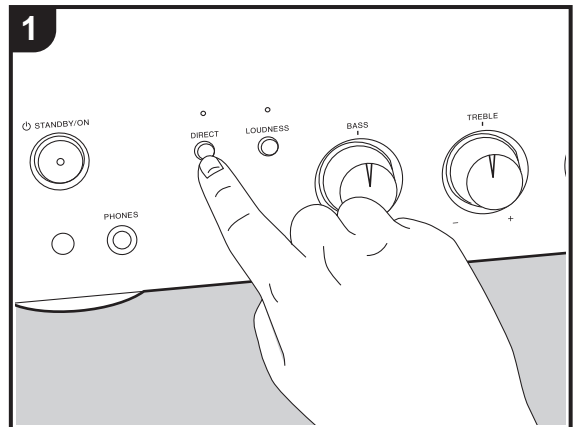

When you turn the DIRECT feature on, the unit bi-passes the tone control circuits that adjust the bass and treble, taking the shortest route which favors sound quality.

- LOUDNESS/BASS/TREBLE (→p12) cannot be adjusted when DIRECT mode is on.
1. Press DIRECT on the main unit to switch on or off. The DIRECT indicator lights when on.

Adjusting the sound quality and balance

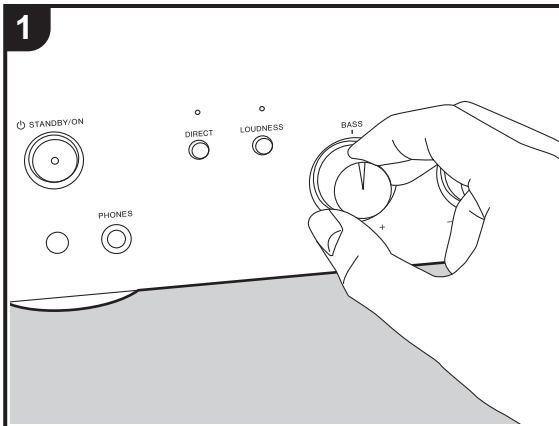

LOUDNESS

When the LOUDNESS function is on, the bass and treble are emphasized to enable powerful playback audio even at low volumes.

- This cannot be set when DIRECT (→p11) is on (default value). Press DIRECT to turn the DIRECT indicator off before operating. Note that the LOUDNESS setting reverts to the previous setting when the DIRECT function is turned off.
1. Press LOUDNESS on the main unit to switch on or off. The LOUDNESS indicator lights when on.

BASS

- This cannot be set when DIRECT (→p11) is on (default value). Press DIRECT to turn the DIRECT indicator off before operating.
1. Turn the BASS +/- controller to enhance or moderate the bass.

TREBLE

- This cannot be set when DIRECT (→p11) is on (default value). Press DIRECT to turn the DIRECT indicator off before operating.
1. Turn the TREBLE +/- controller to enhance or moderate the treble.

BALANCE

1. Turn the BALANCE L/R controller on the main unit to adjust the balance of the sounds output from the left and right speakers.

Useful functions

Setting auto standby

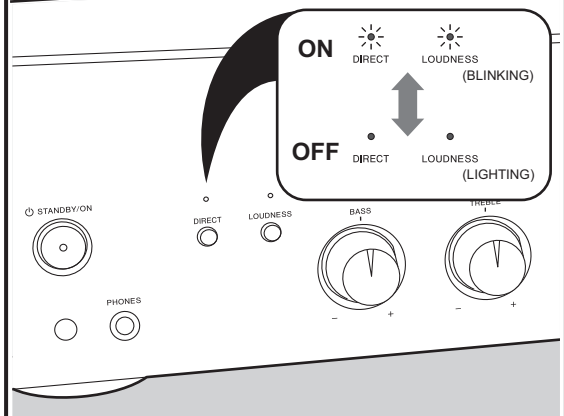
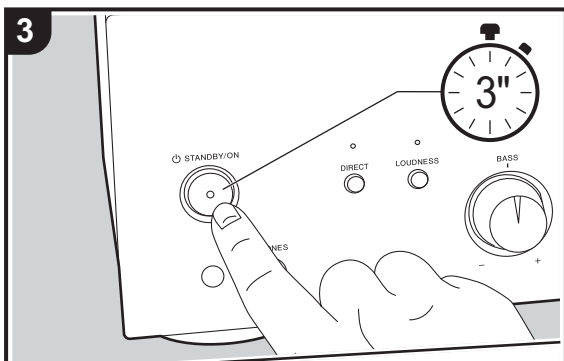
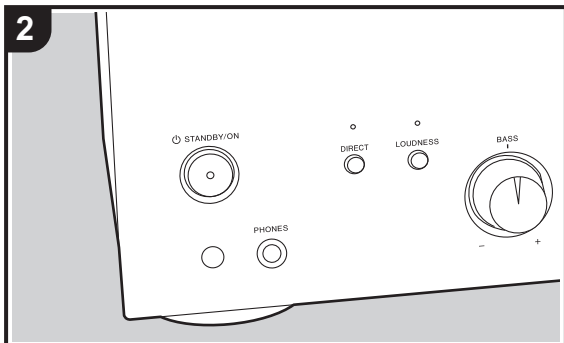
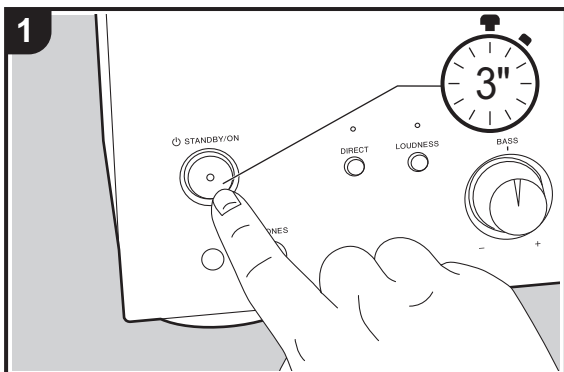

When automatic standby is on, the unit automatically switches to standby mode after 20 minutes of no audio input without any operations.

1. Press and hold STANDBY/ON on the main unit until the "DIRECT" and "LOUDNESS" indicators either blink or light.
 - The unit has switched to the setting mode when the indicators blink or light and the current setting is displayed.
 2. Take your finger off STANDBY/ON for a moment.
 3. Switch auto standby on or off by pressing and holding STANDBY/ON again.
 - On (default value): "DIRECT" and "LOUDNESS" indicators are blinking
 - Off: "DIRECT" and "LOUDNESS" indicators light
- The setting mode ends after 5 seconds elapse with no operations performed.
- 60 seconds before switching to standby mode, the input source indicator for the currently selected source starts blinking.
- Depending on the connected device, the auto standby feature may not engage due to factors such as noise.

Troubleshooting

Before starting the procedure

Problems may be solved by simply turning the power on/off or disconnecting/connecting the power cord, which is easier than working on the connection, setting and operating procedure. Try the simple measures on both the unit and the connected device. After reconnecting, turn off and on the unit and the connected device.

- This unit contains a microPC for signal processing and control functions. In very rare situations, severe interference, noise from an external source, or static electricity may cause it to lockup. In the unlikely event that this happens, unplug the power cord from the wall outlet, wait at least 5 seconds, and then plug it back in.
- We are not responsible for reparations for damages (such as CD rental fees) due to unsuccessful recordings caused by the unit's malfunction. Before you record important data, make sure that the material will be recorded correctly.

■ Resetting the unit (this resets the unit settings to the default)

Resetting the unit to the status at the time of shipment may solve the problem. If the unit is reset, your settings are restored to the default values. Be sure to note down your setting contents before performing the following operations.

1. While the power is on, press  STANDBY/ON while pressing DIRECT.

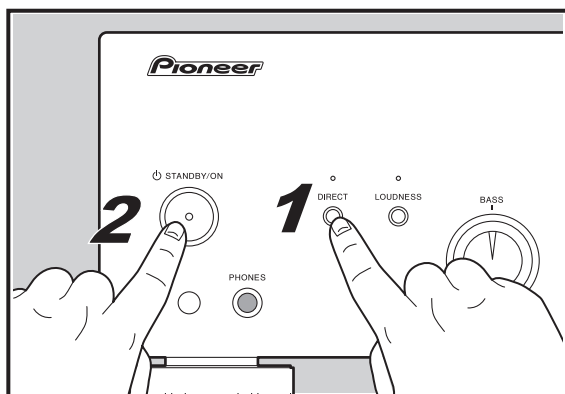

Power

■ Cannot turn on the unit

- Make sure that the power cord is properly plugged into the wall outlet.
- Unplug the power cord from the wall outlet, wait 5 seconds or more, then plug it in again.

■ The unit turns off unexpectedly

- The unit automatically enters standby mode when auto standby (→p13) is activated.
- A speaker cable may have shorted and the protective circuit function may have been activated. Make sure bare

speaker wires are not touching each other or the back panel of the unit, then turn the unit on again. If this unit does not turn on, immediately unplug the power cord from the wall outlet and contact your dealer.

- The protective circuit function may have been activated because the temperature of the unit rose abnormally. If this happens, then the power will continue to turn off after you have turned the unit on again. Make sure the unit has plenty of space for ventilation around it, wait for the unit to cool down sufficiently, and then try turning it on again.

WARNING: If smoke, smell or abnormal noise is produced by the unit, unplug the power cord from the wall outlet immediately and contact the dealer or customer support.

Audio

- Confirm that the connection between the output jack on the device and the input jack on this unit is correct.
- Make sure that none of the connecting cables are bent, twisted, or damaged.
- While headphones are connected to the PHONES jack, no sound is output from the speakers.

■ Audio performance

- Audio performance will be at its best about 10 to 30 minutes after the integrated amplifier has been turned on and had time to warm up.
- The sound quality can be affected by strong magnetic fields, such as those from a TV. Try moving any such devices away from the integrated amplifier.
- If you have any devices that emit high-intensity radio waves near the integrated amplifier, such as a cellular phone that's being used to make a call, the integrated amplifier may output noise.
- Install the integrated amplifier on a sturdy rack or shelf. Position it so that its weight is evenly dispersed on its four insulators. Do not install the integrated amplifier in a place with vibration or an unstable location.

■ No sound from a connected playback device

- Change the input selector on this unit to the position of the terminal to which the playback device is connected.

■ A speaker produces no sound

- Make sure that the polarity of the speaker cables (+/-) is correct, and that no bare wires are in contact with the metal part of speaker terminals.
- Make sure that the speaker cables have not shorted.
- Make sure the speakers are connected correctly. (→p7)

■ Noise can be heard

- Using cable ties to bundle analog audio cables, power cords, speaker cables, etc. may degrade the audio performance. Do not bundle cords.
- An audio cable may be picking up interference. Try repositioning your cables.

■ Headphone output is intermittent or there's no sound

- The connection part may be dirty. Clean the headphones plug. See your headphones' instruction manual for cleaning information. Also, make sure that the headphones cable is not broken or damaged.

Others

■ Strange noises can be heard from the unit

- If you have connected another unit to the same wall outlet as this unit, this noise may be an effect from the other unit. If the symptoms improve by unplugging the power cord of the other unit, use different wall outlets for this unit and the other unit.

Specifications

Amplifier (Audio) section

Rated Output Power (IEC)

2 ch × 60 W at 4 ohms, 1 kHz, 2 ch driven of 0.9% THD
2 ch × 43 W at 8 ohms, 1 kHz, 2 ch driven of 0.9% THD

Input Sensitivity and Impedance

200 mV/47 k Ω (LINE (RCA))
4 mV/47 k Ω (PHONO MM)

Phono Maximum Input Signal Voltage

70 mV (MM 1 kHz, 0.5%)

Frequency Response

10 Hz - 100 kHz/+1 dB, -3 dB (DIRECT)

Tone Control Characteristics

± 10 dB, 100 Hz (BASS)
 ± 10 dB, 10 kHz (TREBLE)

Signal to Noise Ratio

103 dB (IHF-A, LINE IN, SP OUT)
78 dB (IHF-A, PHONO IN, SP OUT)

Speaker Impedance

4 Ω - 16 Ω

Supported impedance of Headphones

8 Ω - 600 Ω

Headphones Frequency Response

30 Hz -100 kHz

General

Power Supply

AC 220-230 V, 50/60 Hz

Power Consumption

130 W
0.2 W (Stand-by)

Dimensions (W × H × D)

435 mm × 129 mm × 323 mm
17-1/8" × 5-1/16" × 12-11/16"

Weight

6.8 kg (15 lbs)

Audio Inputs

Analog

PHONO, CD/SACD, LINE1, LINE2, LINE3

Audio Outputs

Analog

LINE OUT L/R

Speaker Outputs

SPEAKERS: L/R

Phones

PHONES (\varnothing 6.3 mm)

Mode d'emploi

A-10AE

INTEGRATED AMPLIFIER

Avant l'utilisation

Préparatifs

Commandes de base

Autres

Pioneer

En Fr Es

Table des matières

Avant l'utilisation

Ce que contient la boîte	2
Informations sur la sécurité	3
Nom des pièces	5
Panneau frontal	5
Panneau arrière	6

Préparatifs

Configuration et raccordement	7
Pour raccorder les enceintes	7
Raccordement des lecteurs (Branchement LINE IN)	8
Raccordement des lecteurs (Branchement de la platine disque)	8
Branchement du cordon d'alimentation.....	9
Avant la lecture	10
Mettez sous tension l'alimentation de l'appareil	10
Réglage de l'impédance d'enceinte	10

Commandes de base

Lecture	11
Changement de l'entrée et réglage du volume	11
Utilisation de la fonction Direct	11
Ajustement de la qualité du son et de la balance ...	12

Autres

Fonctions utiles	13
Réglage veille automatique	13
Dépannage	14
Caractéristiques techniques	16

Ce que contient la boîte

①

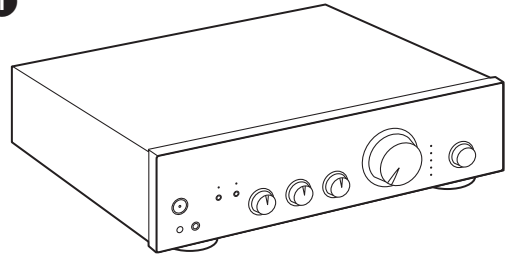





1. Appareil principal (1)

• Mode d'emploi (ce document)

- Raccordez des enceintes ayant une valeur d'impédance comprise entre 4 Ω et 16 Ω .
- Le cordon d'alimentation ne devra être branché que lorsque tous les autres raccordements seront effectués.
- Nous déclinons toute responsabilité concernant des dommages résultant d'une connexion à des équipements fabriqués par d'autres sociétés.
- Les spécifications et l'aspect peuvent changer sans préavis.

Informations sur la sécurité

	WARNING RISK OF ELECTRIC SHOCK DO NOT OPEN	AVIS RISQUE DE CHOC ELECTRIQUE NE PAS OUVRIR	
	Un symbole d'éclair fléché dans un triangle équilatéral est destiné à attirer l'attention de l'utilisateur sur le fait que certains organes internes non-isolés de l'appareil sont traversés par un courant électrique assez dangereux pour constituer un risque d'électrocution.		
	Un point d'exclamation dans un triangle équilatéral est destiné à attirer l'attention de l'utilisateur sur des instructions importantes relatives à l'entretien et à l'utilisation du produit.		
ATTENTION: POUR ÉVITER TOUT RISQUE D'ÉLECTROCUTION, NE PAS ENLEVER LE COUVERCLE (NI LE PANNEAU ARRIÈRE). AUCUNE PIÈCE RÉPARABLE PAR L'UTILISATEUR NE SE TROUVE À L'INTÉRIEUR. CONFIER TOUT ENTRETIEN À UN PERSONNEL QUALIFIÉ UNIQUEMENT.			

AVERTISSEMENT

POUR ÉVITER TOUT RISQUE D'ÉLECTROCUTION, NE PAS ENLEVER LE COUVERCLE (NI LE PANNEAU ARRIÈRE). AUCUNE PIÈCE RÉPARABLE PAR L'UTILISATEUR NE SE TROUVE À L'INTÉRIEUR. CONFIER TOUT ENTRETIEN À UN PERSONNEL QUALIFIÉ UNIQUEMENT.

Cet appareil n'est pas étanche. Pour éviter les risques d'incendie et de décharge électrique, ne placez près de lui un récipient rempli d'eau, tel qu'un vase ou un pot de fleurs, et ne l'exposez pas à des gouttes d'eau, des éclaboussures, de la pluie ou de l'humidité.

Pour éviter les risques d'incendie, ne placez aucune flamme nue (telle qu'une bougie allumée) sur l'appareil.

Gardez les pièces de petite taille hors de la portée des bébés et des enfants. En cas d'ingestion accidentelle, veuillez contacter immédiatement un médecin.

Les fentes et ouvertures du coffret sont prévues pour la ventilation, pour assurer un fonctionnement stable de l'appareil et pour éviter sa surchauffe. Pour éviter les risques d'incendie, ne bouchez jamais les ouvertures et ne les recouvrez pas d'objets, tels que journaux, nappes ou rideaux, et n'utilisez pas l'appareil posé sur un tapis épais ou un lit.

Précautions

Veillez à n'installer cet appareil que dans un rack ou un meuble qui n'entrave pas la ventilation. Laissez un espace libre de 20 cm au-dessus et à côté de l'appareil ainsi que 10 cm en face arrière. La face arrière du rack ou du meuble doit se trouver à 10 cm ou plus du mur pour assurer une aération adéquate en vue de dissiper la chaleur.

Milieu de fonctionnement

Température et humidité du milieu de fonctionnement : De +5 °C à +35 °C (de +41 °F à +95 °F) ; Humidité relative inférieure à 85 % (orifices de ventilation non obstrués) N'installez pas l'appareil dans un endroit mal ventilé ou un lieu soumis à une forte humidité ou en plein soleil (ou à une forte lumière artificielle).

Avis important

Le numéro de modèle et le numéro de série de cet équipement sont situés à l'arrière ou en-dessous. Notez ces numéros sur votre carte de garantie jointe et conservez-la dans un endroit sûr pour une future consultation.

ATTENTION

La touche interrupteur de cet appareil ne coupe pas totalement le courant provenant de la prise secteur. Comme le cordon d'alimentation fait office de dispositif de déconnexion du secteur, il devra être débranché au niveau de la prise secteur pour que l'appareil soit complètement hors tension. Par conséquent, veuillez à installer l'appareil de telle manière que son cordon d'alimentation puisse être facilement débranché de la prise secteur en cas d'accident. Pour éviter tout risque d'incendie, le cordon d'alimentation sera débranché au niveau de la prise secteur si vous prévoyez une période prolongée de non utilisation (par exemple avant un départ en vacances).

Ce produit est destiné à une utilisation domestique générale. Toute panne due à une utilisation autre qu'à des fins privées (comme une utilisation à des fins commerciales dans un restaurant, dans un autocar ou sur un bateau) et qui nécessite une réparation sera aux frais du client, même pendant la période de garantie.

Attention concernant le cordon d'alimentation

Tenir le cordon d'alimentation par la prise. Ne jamais débrancher la fiche en tirant sur le cordon et ne jamais toucher le cordon d'alimentation avec les mains mouillées car cela pourrait causer un court-circuit ou une électrocution. Ne pas placer l'appareil, un meuble, etc. sur le cordon d'alimentation ou coincer le cordon. Ne jamais faire de noeud avec le cordon ou le nouer avec d'autres cordons. Les cordons d'alimentation doivent être acheminés de manière à ne pas pouvoir être écrasés. Un cordon d'alimentation endommagé peut causer un incendie ou une électrocution. Contrôler le cordon d'alimentation régulièrement. S'il est endommagé, demander au service après-vente autorisé le plus proche ou au revendeur de le remplacer.

Pour les modèles européens

Information à destination des utilisateurs sur la collecte et l'élimination des équipements et batteries usagés

(Marquage pour les équipements)

(Exemples de marquage pour les batteries)



Ces symboles qui figurent sur les produits, les emballages et/ou les documents d'accompagnement signifient que les équipements électriques et électroniques et batteries usagés ne doivent pas être jetés avec les déchets ménagers et font l'objet d'une collecte sélective.

Pour assurer l'enlèvement et le traitement appropriés des produits et batteries usagés, merci de les retourner dans les points de collecte sélective habilités conformément à la législation locale en vigueur.

En respectant les circuits de collecte sélective mis en place pour ces produits, vous contribuerez à économiser des ressources précieuses et à prévenir les impacts négatifs éventuels sur la santé humaine et l'environnement qui pourraient résulter d'une mauvaise gestion des déchets.

Pour plus d'information sur la collecte et le traitement des produits et batteries usagés, veuillez contacter votre municipalité, votre service de gestion des déchets ou le point de vente chez qui vous avez acheté ces produits.

Ces symboles ne sont valables que dans les pays de l'Union Européenne.

Pour les pays n'appartenant pas à l'Union Européenne :

Si vous souhaitez jeter ces articles, veuillez contacter les autorités ou revendeurs locaux pour connaître les méthodes d'élimination appropriées.

WEEE

<http://www.onkyo.com/manual/weee/weee.pdf>

Nom des pièces

Panneau frontal

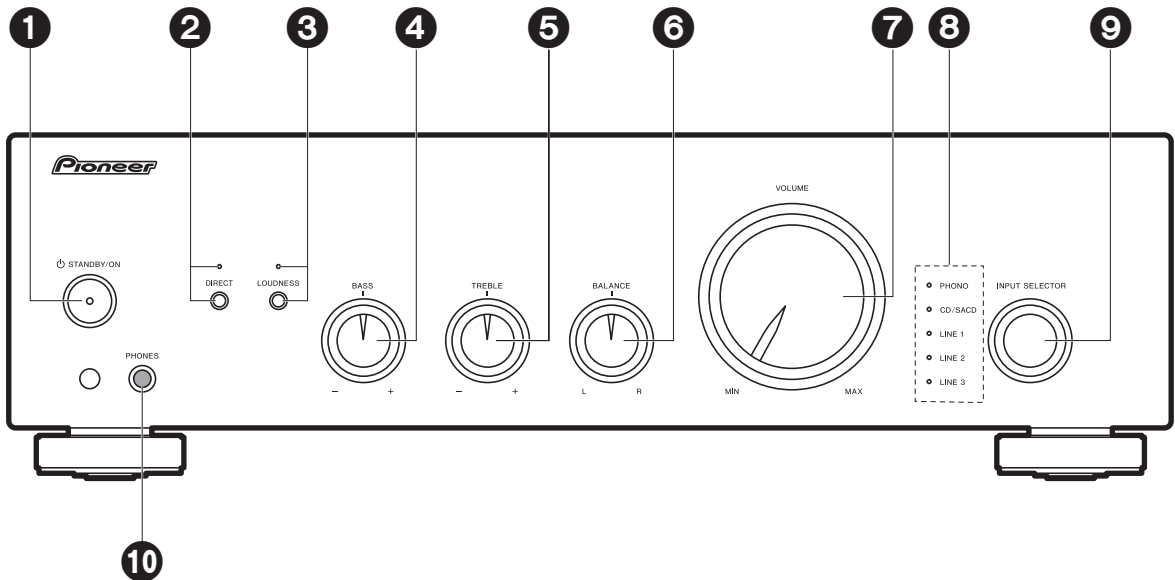

1. Touche STANDBY/ON
2. Touche/témoin DIRECT : Permet d'activer ou de désactiver le mode DIRECT. Le témoin s'allume lorsque le mode DIRECT est actif. (→p11)
3. Touche/témoin LOUDNESS : Permet d'activer ou de désactiver le mode LOUDNESS. Le témoin s'allume lorsque le mode LOUDNESS est actif. (→p12)
4. Contrôleur -/+ des BASS : Améliorez ou modérez la gamme des graves des enceintes. (→p12)
5. Contrôleur -/+ des TREBLE : Améliorez ou modérez la gamme des aigus des enceintes. (→p12)
6. Contrôleur BALANCE L/R : Permet de régler la balance gauche/droite du son. (→p12)
7. Contrôleur du VOLUME
8. Témoins source d'entrée : Le témoin correspondant à la source d'entrée sélectionnée s'allume.
9. Molette INPUT SELECTOR : Permet de changer la source de l'entrée à lire.
10. Prise PHONES : Permet de raccorder un casque stéréo avec une fiche standard (Ø1/4"/6,3 mm de diamètre).

Panneau arrière

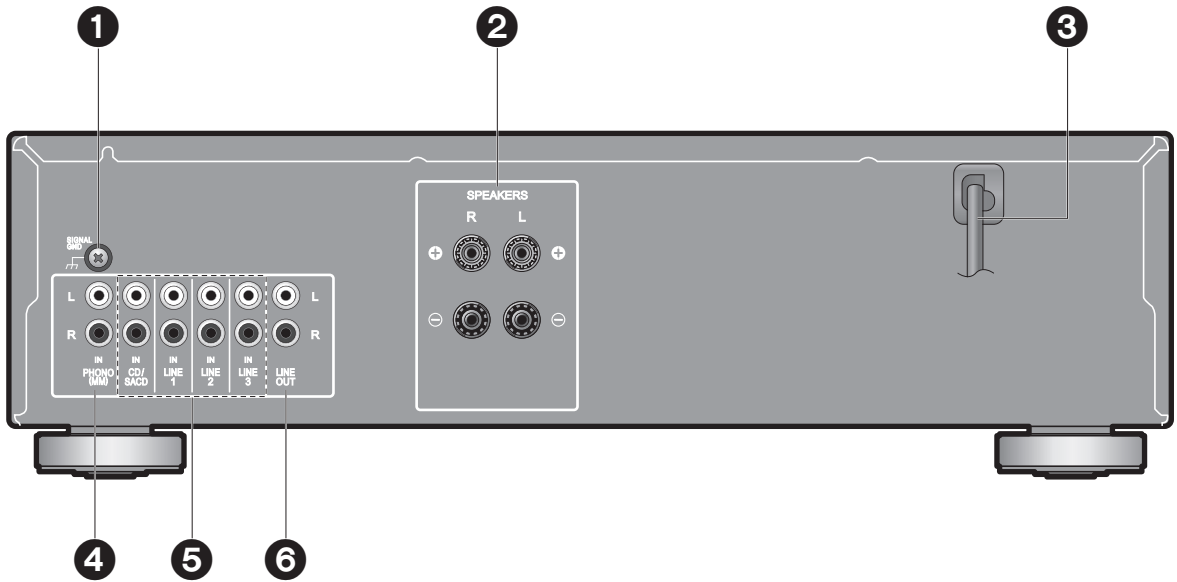

1. Borne SIGNAL GND : Le fil de terre de la platine tourne-disque est connecté.
2. Bornes SPEAKERS : Permettent de raccorder les enceintes avec des câbles d'enceinte. (Non compatible avec un raccordement utilisant des fiches banane ou des fiches en Y.) (→p7)
3. Cordon d'alimentation
4. Prises PHONO MM : Prises d'entrée audio analogique pour le raccordement d'une platine disque. (→p8)
5. Prises LINE IN : Permettent l'entrée des signaux audio provenant d'un périphérique de lecture à l'aide d'un câble audio analogique. (→p8)
6. Prises LINE OUT : Permettent de raccorder un périphérique d'enregistrement, comme un enregistreur de cassettes. Permettent de raccorder un périphérique d'enregistrement aux prises LINE IN à l'aide d'un câble audio analogique. Pour sélectionner la source d'entrée à enregistrer, utilisez la molette INPUT SELECTOR de cet appareil.

Configuration et raccordement

Pour raccorder les enceintes

a Câble d'enceinte

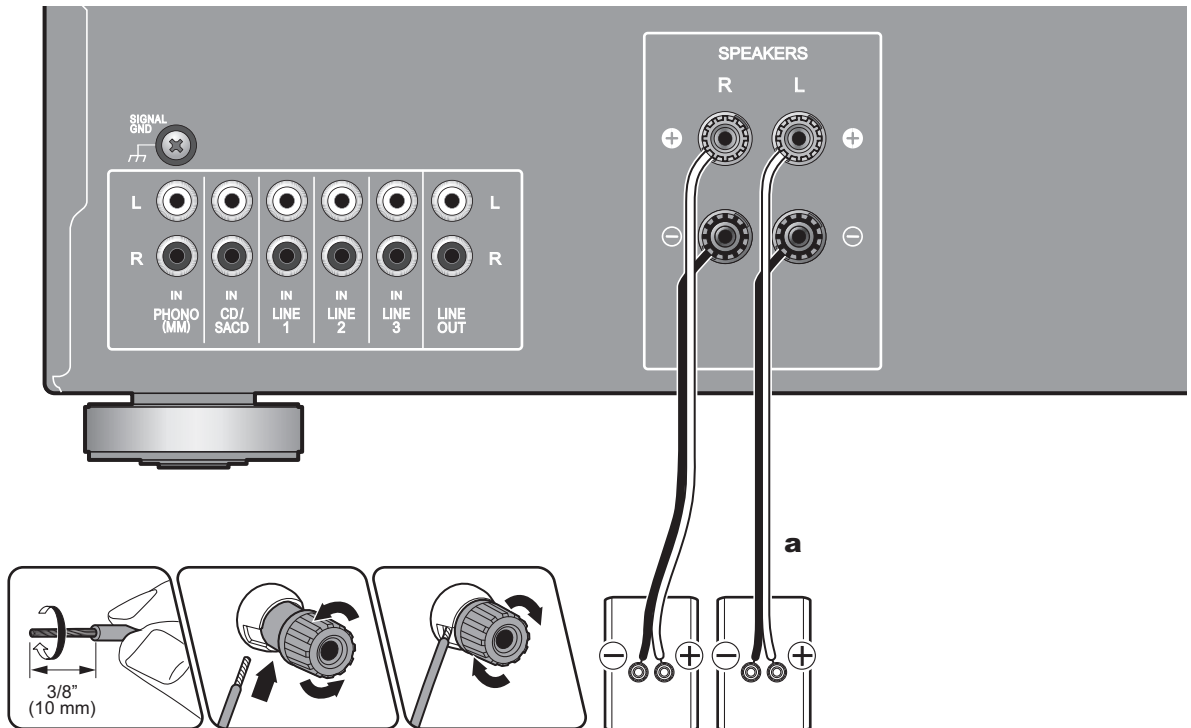

(Remarque) Impédance d'enceinte

Raccordez des enceintes ayant une valeur d'impédance comprise entre 4Ω et 16Ω .

- **Configuration** : Vous devez modifier le réglage sur cet appareil si l'une des enceintes raccordées est dotée d'une impédance se situant entre 4Ω ou plus et moins de 8Ω . Changez le réglage de l'impédance de l'enceinte pour 4Ω . (→p10)

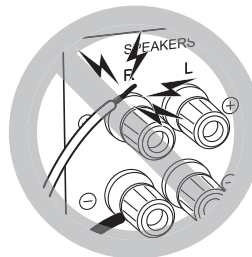

Raccordez les câbles d'enceinte

Effectuez les bons raccordements entre les bornes de l'appareil et les bornes de l'enceinte (le pôle + avec le pôle + et le pôle - avec le pôle -) pour chaque canal. Si la connexion est mauvaise, le son grave pourrait ne pas être reproduit correctement à cause de l'inversion de phase. Tordez les fils dénudés à l'extrémité du câble d'enceinte pour qu'ils ne sortent pas de la borne d'enceinte lors du raccordement. Si les fils dénudés touchent le panneau arrière ou si les fils du pôle + et du pôle - se touchent, le circuit de protection sera activé.

Raccordement des lecteurs (Branchement LINE IN)

a Câble audio analogique

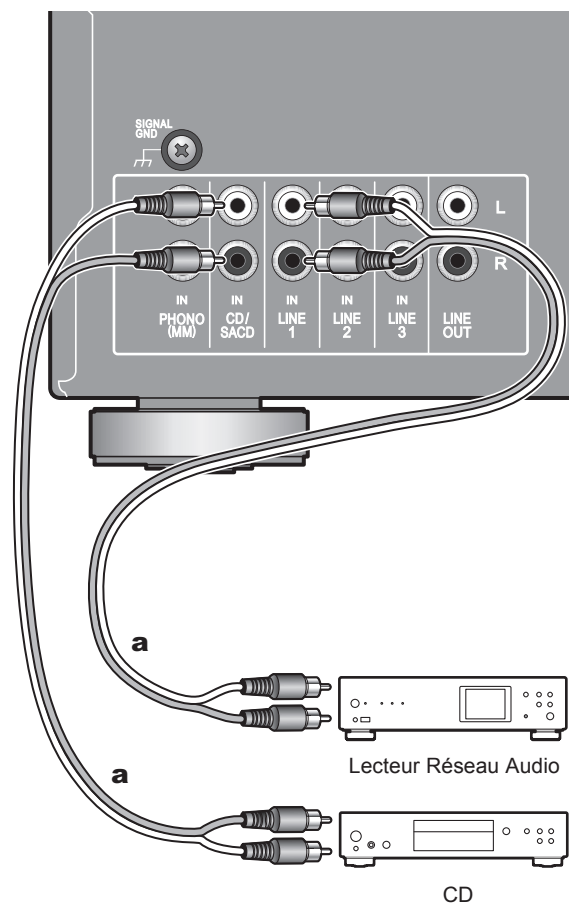

Raccordez un périphérique de lecture à l'aide d'un câble audio analogique.

Raccordement des lecteurs (Branchement de la platine disque)

a Câble audio analogique

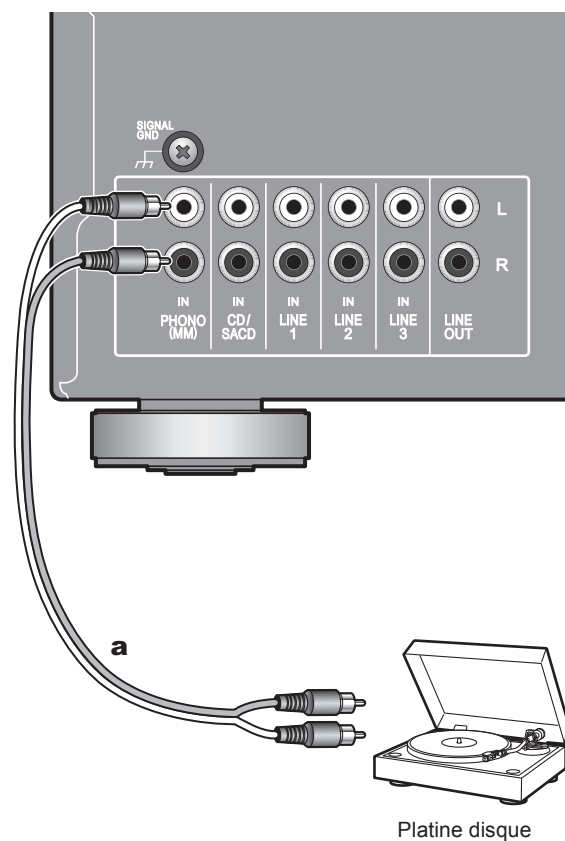

Vous pouvez raccorder une platine disque possédant une cartouche de type MM à la prise PHONO. Utilisez un câble audio analogique pour raccorder une platine disque. Si la platine disque est munie d'un fil de mise à la terre, branchez-le à la borne SIGNAL GND. Avec certaines platines disque, le raccordement à la terre peut causer un bourdonnement, dans ce cas, il devra être débranché.

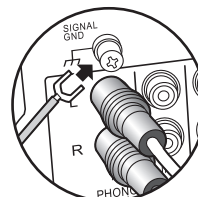

- Si la platine disque possède un égaliseur audio intégré, branchez-la à une autre prise LINE IN que la prise PHONO. De plus, si la platine disque utilise une cartouche de type MC, installez un égaliseur audio compatible avec les cartouches de type MC entre l'appareil et la platine disque, puis raccordez n'importe quelle prise LINE IN autre que la prise PHONO.

Branchement du cordon d'alimentation

a Cordon d'alimentation

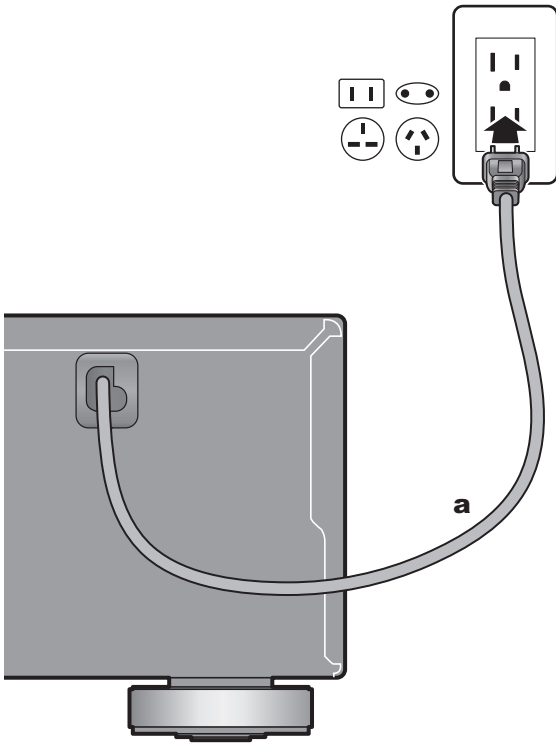

Le cordon d'alimentation doit être connecté uniquement lorsque toutes les autres connexions sont effectuées.

Avant la lecture

Mettez sous tension l'alimentation de l'appareil

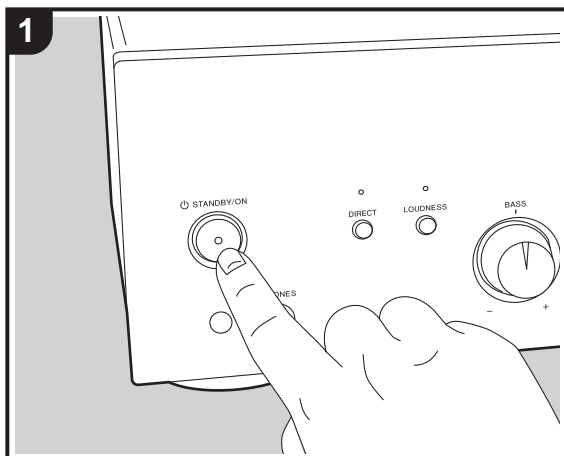

Appuyez sur la touche  STANDBY/ON de cet appareil.

Réglage de l'impédance d'enceinte

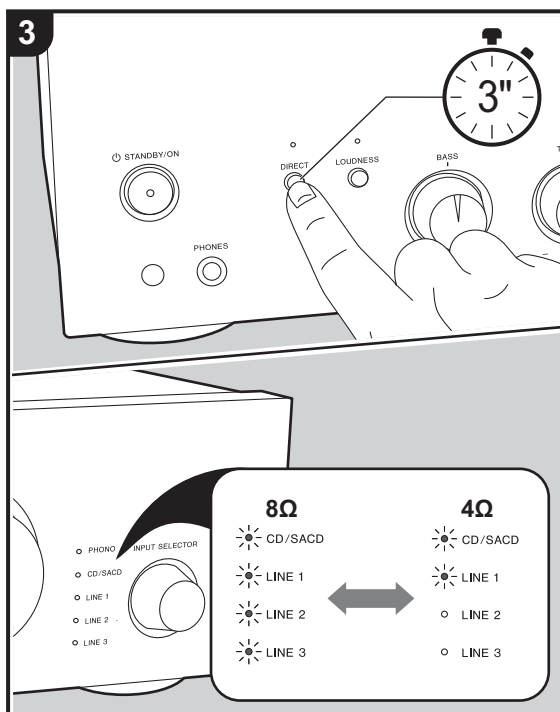
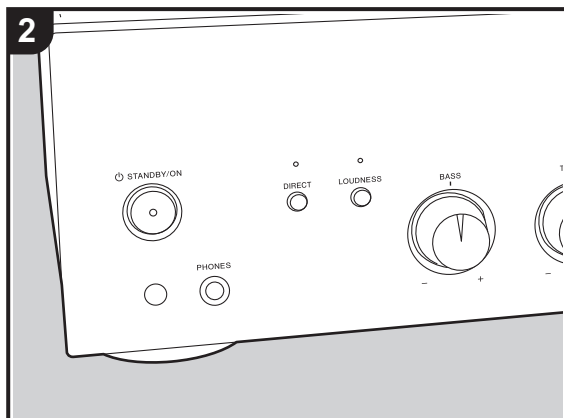
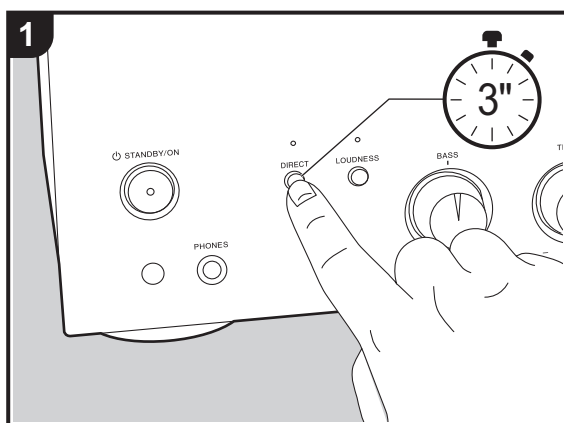

En fonction des enceintes que vous raccordez, vous aurez besoin de changer le réglage de l'impédance d'enceinte sur cet appareil. Consultez la page décrivant le raccordement des enceintes (→p7) et effectuez les procédures suivantes si un changement est nécessaire.

- Appuyez sur DIRECT jusqu'à ce que certains témoins, comme les témoins de la source d'entrée "CD/SACD" et "LINE 1", commencent à clignoter sur l'appareil.
 - L'appareil passe sur le mode réglage lorsque les témoins clignotent et le réglage actuel s'affiche.
 - Retirez votre doigt de DIRECT pendant un moment.
 - Appuyez longuement sur DIRECT une nouvelle fois pour changer le réglage. Le contenu suivant change alternativement en appuyant longuement sur la touche.
 - 4 Ω : Les témoins "CD/SACD" et "LINE 1" clignotent
 - 8 Ω (valeur par défaut) : Les témoins "CD/SACD", "LINE 1", "LINE 2" et "LINE 3" clignotent
- Le mode réglage prend fin après 5 secondes passées sans qu'aucune action ne soit effectuée.

Lecture

Changement de l'entrée et réglage du volume

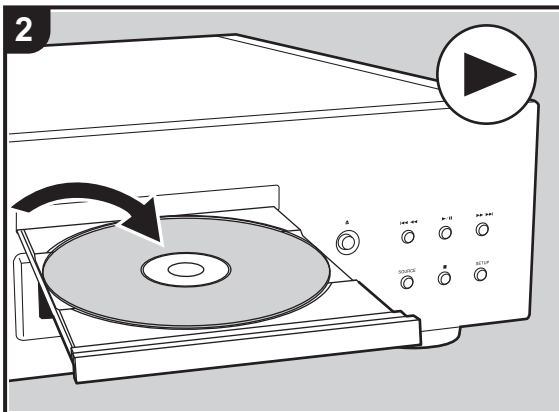
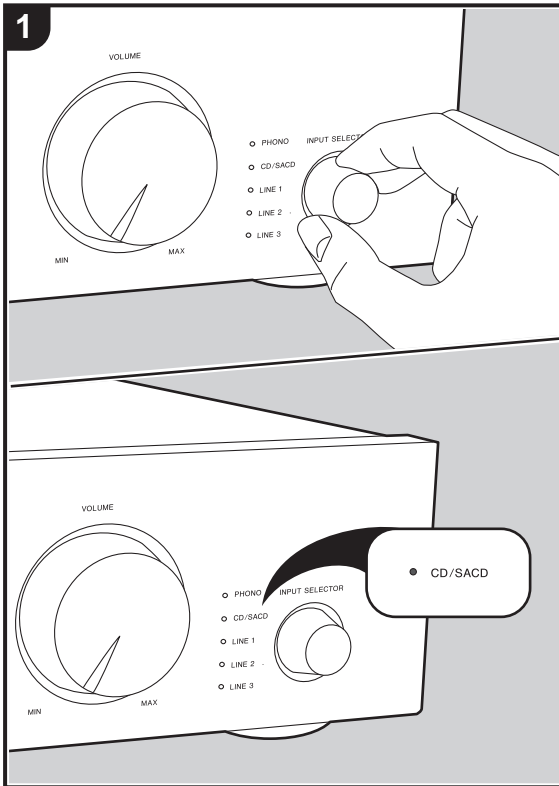

Effectuez la procédure suivante lorsque l'appareil est en marche.

1. Tournez la molette INPUT SELECTOR pour basculer sur l'entrée ayant le même nom que la prise que vous avez branchée au lecteur.

Par exemple, sélectionnez CD/SACD pour lire le périphérique raccordé à la prise CD/SACD.

- Le témoin de la source d'entrée sélectionnée s'allume.

2. Démarrez la lecture sur le lecteur raccordé.

3. Réglez le volume avec le contrôleur VOLUME.

Utilisation de la fonction Direct

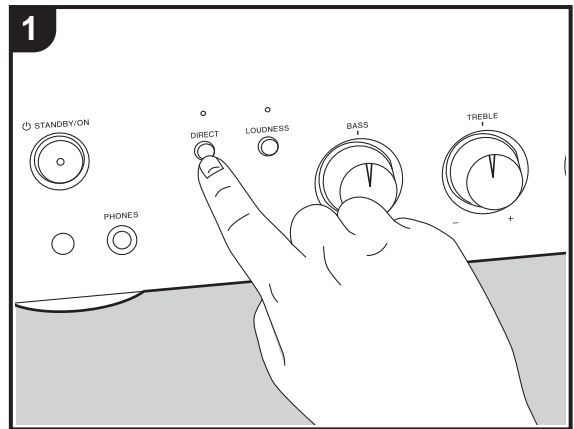

Lorsque vous activez la fonctionnalité DIRECT, l'appareil contourne les circuits du contrôle de tonalité qui règlent les graves et les aigus, en prenant le chemin le plus court pour favoriser la qualité sonore.

- LOUDNESS/BASS/TREBLE (→p12) ne peuvent pas être réglés lorsque le mode DIRECT est actif.

1. Appuyez sur le bouton DIRECT de l'appareil principal pour l'activer ou le désactiver. Le témoin DIRECT est allumé lorsque la fonctionnalité est active.

Ajustement de la qualité du son et de la balance

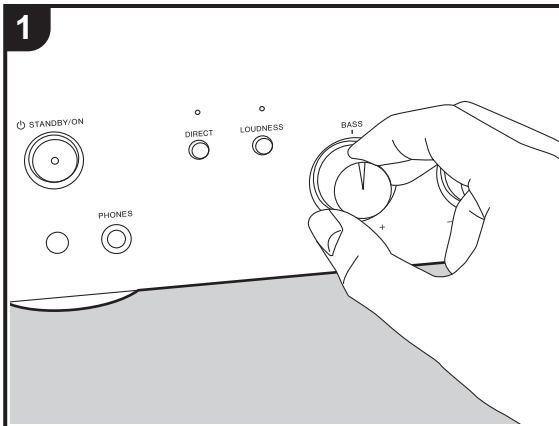

LOUDNESS

Lorsque la fonction LOUDNESS est active, les graves et les aigus sont accentués pour permettre un son de lecture puissant même lorsque le volume est bas.

- Ceci ne peut pas être sélectionné lorsque DIRECT (→p11) est actif (valeur par défaut). Appuyez sur DIRECT pour éteindre le témoin DIRECT avant l'utilisation. Notez que le réglage LOUDNESS revient au réglage précédent lorsque la fonction DIRECT est désactivée.
1. Appuyez sur le bouton LOUDNESS de l'appareil principal pour l'activer ou le désactiver. Le témoin LOUDNESS est allumé lorsque la fonctionnalité est active.

BASS

- Ceci ne peut pas être sélectionné lorsque DIRECT (→p11) est actif (valeur par défaut). Appuyez sur DIRECT pour éteindre le témoin DIRECT avant l'utilisation.
1. Tournez le contrôleur +/- des BASS pour améliorer ou modérer les graves.

TREBLE

- Ceci ne peut pas être sélectionné lorsque DIRECT (→p11) est actif (valeur par défaut). Appuyez sur DIRECT pour éteindre le témoin DIRECT avant l'utilisation.
1. Tournez le contrôleur +/- des TREBLE pour améliorer ou modérer les aigus.

BALANCE

1. Tournez le contrôleur L/R de la BALANCE sur l'appareil principal pour régler la balance de la sortie des sons provenant des enceintes gauche et droite.

Fonctions utiles

Réglage veille automatique

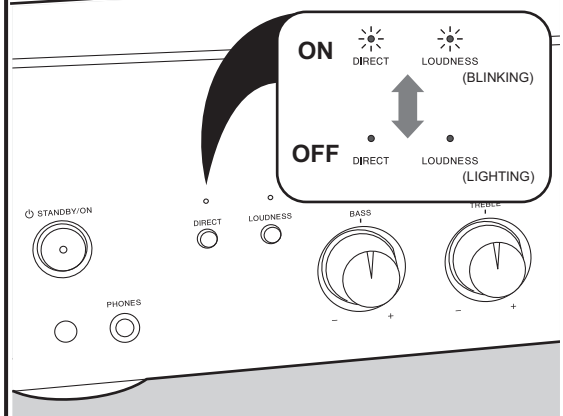
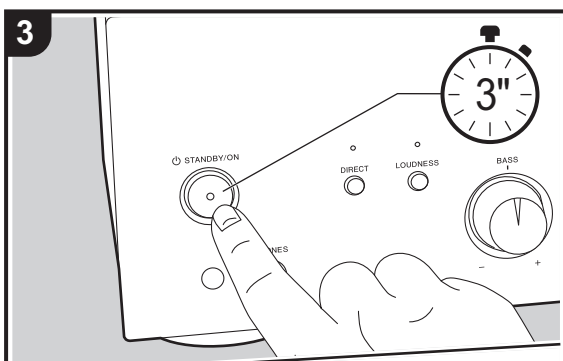
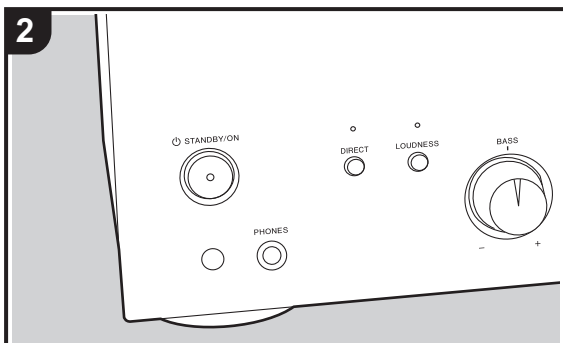
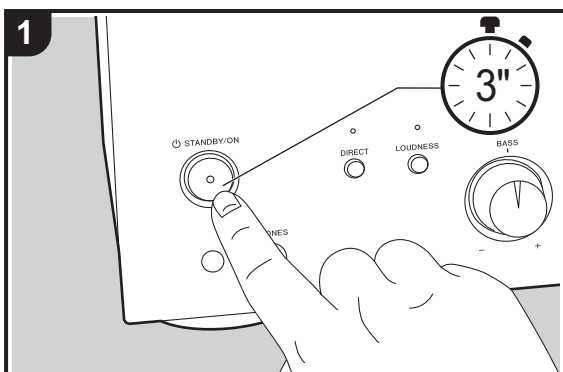

Lorsque la veille automatique est activée, l'appareil passe automatiquement en mode veille après 20 minutes d'absence d'entrée sonore et d'action.

- Appuyez sur le bouton STANDBY/ON de l'appareil principal jusqu'à ce que les témoins "DIRECT" et "LOUDNESS" clignotent ou restent allumés.
 - L'appareil passe sur le mode réglage lorsque les témoins clignotent ou restent allumés et le réglage actuel s'affiche.
 - Retirez votre doigt de STANDBY/ON pendant un moment.
 - Activez ou désactivez la veille automatique en appuyant longuement sur STANDBY/ON une nouvelle fois.
 - On (valeur par défaut) : Les témoins "DIRECT" et "LOUDNESS" clignotent
 - Off : Les témoins "DIRECT" et "LOUDNESS" s'allument
- Le mode réglage prend fin après 5 secondes passées sans qu'aucune action ne soit effectuée.
 - 60 secondes avant le passage en mode veille, le témoin de la source d'entrée de la source actuellement sélectionnée commence à clignoter.
 - En fonction du périphérique raccordé, la fonctionnalité de veille automatique pourrait ne pas s'enclencher à cause de certains facteurs comme les parasites sonores.

Dépannage

Avant de démarrer la procédure

Les problèmes peuvent être résolus simplement en allumant et en coupant l'alimentation, ou en débranchant/rebranchant le cordon d'alimentation, ce qui est plus facile que de travailler sur la connexion, la procédure de paramétrage et de fonctionnement. Essayez d'effectuer les mesures les plus simples à la fois sur l'appareil et sur le périphérique connecté. Après la reconnexion, éteignez puis rallumez l'appareil et le périphérique connecté.

- Cet appareil contient un microprocesseur pour le traitement du signal et les fonctions de commande. Dans de très rares cas, de sérieuses interférences, des parasites provenant d'une source externe ou de l'électricité statique risquent d'entraîner un blocage. Dans le cas peu probable où cela se produise, débranchez le cordon d'alimentation de la prise murale, attendez au moins 5 secondes, puis rebranchez-le.
- Nous ne sommes pas responsables des réparations des dommages (tels que les frais de location de CD) dus aux enregistrements ratés causés par le dysfonctionnement de l'appareil. Avant d'enregistrer des données importantes, assurez-vous que ces données seront enregistrées correctement.

■ Réinitialisation de l'appareil (ceci réinitialise les paramètres de cet appareil sur leur valeur par défaut)

La réinitialisation de l'appareil à l'état au moment de l'expédition peut résoudre le problème. Si l'appareil est réinitialisé, tous les paramètres reprennent leur valeur par défaut. Assurez-vous de noter vos réglages pour les conserver avant d'effectuer les actions suivantes.

1. Avec l'appareil en marche, appuyez sur la touche  STANDBY/ON tout en appuyant sur DIRECT.

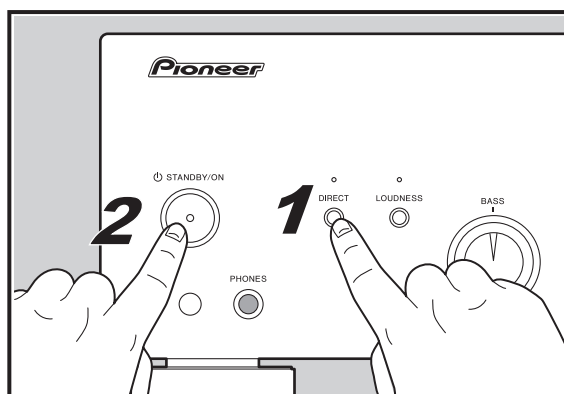

Alimentation

■ Impossible d'allumer cet appareil

- Assurez-vous que le cordon d'alimentation est correctement branché dans la prise murale.

- Débranchez le cordon d'alimentation de la prise murale, attendez 5 secondes ou plus, puis rebranchez-le une nouvelle fois.

■ L'appareil s'éteint de manière inattendue

- L'appareil entre automatiquement en mode veille lorsque la veille automatique (→p13) est activée.
- Un câble d'enceinte peut avoir créé un court-circuit et la fonction de circuit de protection peut avoir été activée. Assurez-vous que les fils dénudés des enceintes ne sont pas en contact entre eux ou avec le panneau arrière de l'appareil, puis mettez de nouveau l'appareil en marche. Si cet appareil ne se met pas en marche, débranchez immédiatement le cordon d'alimentation de la prise électrique et contactez votre revendeur.
- La fonction de circuit de protection peut avoir été activée parce que la température de l'appareil s'est élevée de façon anormale. Si cela arrive, alors l'appareil restera hors tension après que vous ayez mis en marche l'appareil. Assurez-vous que l'appareil a suffisamment d'espace d'aération autour de lui, attendez que l'appareil refroidisse suffisamment, puis essayez de le remettre en marche.

ATTENTION : Si de la fumée, une odeur ou un bruit anormal est produit par l'appareil, débranchez immédiatement le cordon d'alimentation de la prise murale et contactez votre revendeur ou le service client.

Audio

- Vérifiez que le raccordement entre la sortie du périphérique et l'entrée sur cet appareil est bon.
- Assurez-vous qu'aucun des câbles de connexion ne soit plié, tordu ou endommagé.
- Lorsqu'un casque est branché à la prise PHONES, aucun son n'est émis par les enceintes.

■ Performance sonore

- La performance sonore sera la meilleure environ 10 à 30 minutes après la mise en marche de l'amplificateur intégré et après qu'il ait eu le temps de chauffer.
- La qualité sonore peut être affectée par de forts champs magnétiques, comme ceux émis par un téléviseur. Essayez d'éloigner tout périphérique de ce genre de l'amplificateur intégré.
- Si vous avez des périphériques qui émettent des ondes radio de haute intensité près de l'amplificateur intégré, comme un téléphone cellulaire utilisé pour effectuer un appel, l'amplificateur intégré peut émettre des bruits parasites.
- Installez l'amplificateur intégré sur un support ou une étagère solide. Placez-le de manière à ce que son poids soit réparti de façon égale sur ses quatre isolants. Ne placez pas l'amplificateur intégré dans un endroit où des vibrations sont possibles ou sur quelque chose d'instable.

■ Aucun son n'est restitué par le périphérique de lecture raccordé

- Passez le sélecteur d'entrée de cet appareil sur la

position de la prise à laquelle le périphérique de lecture est raccordé.

■ **Aucun son n'est restitué par une enceinte**

- Assurez-vous que la polarité des câbles d'enceinte (+/-) est correcte, et qu'aucun fil dénudé n'est en contact avec la partie métallique des bornes d'enceintes.
- Assurez-vous que les câbles d'enceinte ne créent pas un court-circuit.
- Assurez-vous que les enceintes sont correctement raccordées. (→p7)

■ **Des bruits peuvent être entendus**

- Grouper à l'aide de colliers de serrage les câbles audio analogique, les cordons d'alimentation, les câbles d'enceinte, etc. peut dégrader la performance audio. Ne regroupez pas les câbles ensemble.
- Un câble audio peut capter des interférences. Essayez de repositionner vos câbles.

■ **La sortie sonore du casque est parfois coupée ou ne reproduit aucun son**

- La partie connexion peut être sale. Nettoyez la fiche du casque. Lisez le mode d'emploi de votre casque pour avoir des informations sur le nettoyage. De plus, assurez-vous que le câble du casque n'est ni coupé ni endommagé.

Autres

■ **Des bruits étranges peuvent provenir de l'appareil**

- Si vous avez branché un autre appareil à la même prise murale que cet appareil, ce bruit parasite peut être un effet provenant de l'autre appareil. Si les symptômes s'améliorent en débranchant le cordon d'alimentation de l'autre appareil, utilisez des prises murales différentes pour les deux appareils.

Caractéristiques techniques

Section amplificateur (Audio)

Puissance de sortie nominale (IEC)

2 canaux × 60 W à 4 ohms, 1 kHz, 2 canal entraîné de 0,9% DHT

2 canaux × 43 W à 8 ohms, 1 kHz, 2 canal entraîné de 0,9% DHT

Sensibilité d'entrée et impédance

200 mV/47 k Ω (LINE (RCA))

4 mV/47 k Ω (PHONO MM)

Tension maximum du signal d'entrée du phono

70 mV (MM 1 kHz, 0,5%)

Réponse en fréquence

10 Hz - 100 kHz/+1 dB, -3 dB (DIRECT)

Spécificités de la commande de tonalité

±10 dB, 100 Hz (BASS)

±10 dB, 10 kHz (TREBLE)

Rapport signal-bruit

103 dB (IHF-A, LINE IN, SP OUT)

78 dB (IHF-A, PHONO IN, SP OUT)

Impédance d'enceinte

4 Ω - 16 Ω

Impédance prise en charge par le casque

8 Ω - 600 Ω

Réponse en fréquence du casque

30 Hz -100 kHz

Général

Alimentation

CA 220/-230 V, 50/60 Hz

Consommation d'énergie

130 W

0,2 W (Veille)

Dimensions (L × H × P)

435 mm × 129 mm × 323 mm

17-1/8" × 5-1/16" × 12-11/16"

Poids

6,8 kg (15 livres)

Entrées audio

Analogique

PHONO, CD/SACD, LINE1, LINE2, LINE3

Sorties audio

Analogique

LINE OUT L/R

Sorties haut-parleurs

SPEAKERS: L/R

Casques

PHONES (\varnothing 6,3 mm)

Manual de instrucciones

A-10AE

INTEGRATED AMPLIFIER

Antes de utilizar

Preparativos

Operaciones básicas

Otros

Pioneer

En Fr Es

Tabla de contenidos

Antes de utilizar

Qué se encuentra en la caja 2
 Información de seguridad 3
Nombres de las piezas 5
 Panel frontal 5
 Panel trasero 6

Preparativos

Configuración y conexión 7
 Conexión de altavoces..... 7
 Conexión de reproductores (conexión LINE IN)... 8
 Conexión de reproductores (conexión de una
 tornamesa) 8
 Conexión del cable de alimentación 9

Antes de la reproducción 10
 Encienda la alimentación de la unidad 10
 Ajustes de la impedancia de los altavoces 10

Operaciones básicas

Reproducción 11
 Cambio de la entrada y ajuste del volumen 11
 Uso de la función Direct 11
 Ajuste de la calidad del sonido y el balance 12

Otros

Funciones útiles 13
 Ajuste del modo de espera automático 13
Resolución de problemas 14
Especificaciones 16

Qué se encuentra en la caja



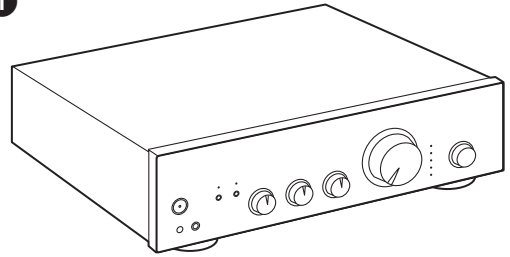

1



1. Unidad principal (1)

- Manual de instrucciones (este documento)
- Conecte los altavoces con una impedancia de entre 4 Ω y 16 Ω.
- El cable de alimentación no debe conectarse hasta que no se hayan completado todas las otras conexiones.
- No aceptamos ninguna responsabilidad por daño causado debido a la conexión de equipos fabricados por otras compañías.
- Las especificaciones y las características están sujetas a cambios sin previo aviso.

Información de seguridad

	WARNING RISK OF ELECTRIC SHOCK DO NOT OPEN	AVIS RISQUE DE CHOC ELECTRIQUE NE PAS OUVRI	
	El símbolo de rayo con cabeza de flecha, inscrito en un triángulo equilátero, tiene la finalidad de avisar al usuario la presencia de "tensiones peligrosas" no aisladas dentro de la caja del product que son de magnitud suficiente como para constituir un riesgo de descargas eléctricas a personas.		
	El signo de exclamación, inscrito en un triángulo equilátero, tiene la finalidad de avisar al usuario la presencia de instrucciones importantes de operación y mantenimiento (reparación) en la literatura que acompaña a este producto.		
PRECAUCIÓN: PARA PREVENIR EL PELIGRO DE CHOQUE ELÉCTRICO NO REMOVER LA TAPA NI LAS PARTES DENTRO NO UTILIZADAS, LLAMAR UNA PERSONA CUALIFICADA.			

ADVERTENCIA

PARA PREVENIR EL PELIGRO DE CHOQUE ELÉCTRICO NO REMOVER LA TAPA NI LAS PARTES DENTRO NO UTILIZADAS, LLAMAR UNA PERSONA CUALIFICADA.

Este aparato no es impermeable. Para evitar el riesgo de incendio y de descargas eléctricas, no ponga ningún recipiente lleno de líquido (como pueda ser un vaso o un florero) cerca del aparato ni lo exponga a goteo, salpicaduras, lluvia o humedad.

Para evitar el peligro de incendio, no ponga nada con fuego encendido (como pueda ser una vela) encima del aparato.

Guarde las piezas pequeñas fuera del alcance de los niños. Si las ingirieran accidentalmente, póngase de inmediato en contacto con un médico.

Las ranuras y aberturas de la caja del aparato sirven para su ventilación para poder asegurar un funcionamiento fiable del aparato y para protegerlo contra sobrecalentamiento. Para evitar el peligro de incendio, las aberturas nunca deberán taparse ni cubrirse con nada (como por ejemplo, periódicos, manteles, cortinas) ni ponerse en funcionamiento el aparato sobre una alfombra gruesas o una cama.

Precauciones

Si instala el aparato en una instalación empotrada, como en una estantería o en una librería, asegúrese de que esté bien ventilado.

Deje 20 cm de espacio libre por encima y por los lados y 10 cm en la parte posterior. El borde posterior del estante o el tablero de encima del aparato debería estar a unos 10 cm del panel posterior o de la pared, de forma que deje un espacio libre para que el aire caliente pueda circular.

Entorno de funcionamiento

Temperatura y humedad del entorno de funcionamiento: +5 °C a +35 °C (+41 °F a +95 °F); menos del 85 % de humedad relativa (rejillas de refrigeración no obstruidas) No instale este aparato en un lugar mal ventilado, ni en lugares expuestos a alta humedad o a la luz directa del sol (o de otra luz artificial potente).

Aviso importante

El número de modelo y serie de este equipo se indican en su parte posterior o inferior. Apunte estos números en la tarjeta de garantía adjunta y guárdela en un lugar seguro para futuras consultas.

PRECAUCIÓN

El interruptor de alimentación de la unidad no desconecta completamente la alimentación procedente de la toma de corriente CA. Puesto que el cable de alimentación hace las funciones de dispositivo de desconexión de la corriente para el aparato, para desconectar toda la alimentación del aparato deberá desenchufar el cable de la toma de corriente de CA. Por lo tanto, asegúrese de instalar el aparato de modo que el cable de alimentación pueda desenchufarse con facilidad de la toma de corriente de CA en caso de un accidente. Para evitar correr el peligro de incendio, el cable de alimentación también deberá desenchufarse de la toma de corriente de CA cuando no se tenga la intención de utilizarlo durante mucho tiempo seguido (por ejemplo, antes de irse de vacaciones).

Este producto es para tareas domésticas generales. Cualquiera avería debida a otra utilización que tareas domésticas (tales como el uso a largo plazo para motivos de negocios en un restaurante o el uso en un coche o un barco) y que necesita una reparación hará que cobrarla incluso durante el período de garantía.

Precaución en relación con el cable eléctrico

Manipule el cable eléctrico por el conector. No desconecte el conector tirando del cable y no toque nunca el cable de alimentación con las manos mojadas, ya que esto podría provocar un cortocircuito o el riesgo de electrocución. No coloque la unidad, muebles, etc., sobre el cable de alimentación y evite que se pellizque. No haga nunca nudos en el cable ni lo ate a otros cables. El recorrido de los cables eléctricos debe evitar la posibilidad de que se pisen. Un cable de alimentación deteriorado puede provocar un incendio o el riesgo de electrocución. Compruebe el estado del cable de alimentación de vez en cuando. Si ve que está deteriorado, solicite a su distribuidor o al centro de reparación autorizado más cercano que lo cambie.

Para modelos europeos

Información para los usuarios en la recogida y tratamiento de los equipos al final de su vida y de las pilas y baterías usadas.

(Símbolo para equipos)



(Símbolo para pilas y baterías)



Pb

Estos símbolos en los productos, embalaje, y/o en los documentos que los acompañan significa que los productos eléctricos y electrónicos al final de su vida, las pilas y baterías no deben mezclarse con los residuos generales de su hogar.

Para el tratamiento adecuado, recuperación y reciclado de los productos viejos y las pilas usadas, por favor deposítelos en los puntos de recogida de acuerdo con su legislación nacional.

Mediante el tratamiento correctamente de estos productos y pilas, ayudará a preservar los recursos y prevenir cualquier efecto negativo en la salud humana y el medio ambiente que podría surgir por una inadecuada manipulación de los desperdicios.

Para más información sobre recogida y reciclado de los productos viejos, pilas y baterías, por favor contacte con su municipio, sobre localización de los puntos limpios o diríjase al punto de venta donde compró los productos.

Estos símbolos sólo son válidos en la Unión Europea.

Para países fuera de la Unión europea:

Si desea eliminar estos artículos, por favor contactar con las autoridades locales o el distribuidor y pida por el método correcto de tratamiento.

WEEE

<http://www.onkyo.com/manual/weee/weee.pdf>

Nombres de las piezas

Panel frontal

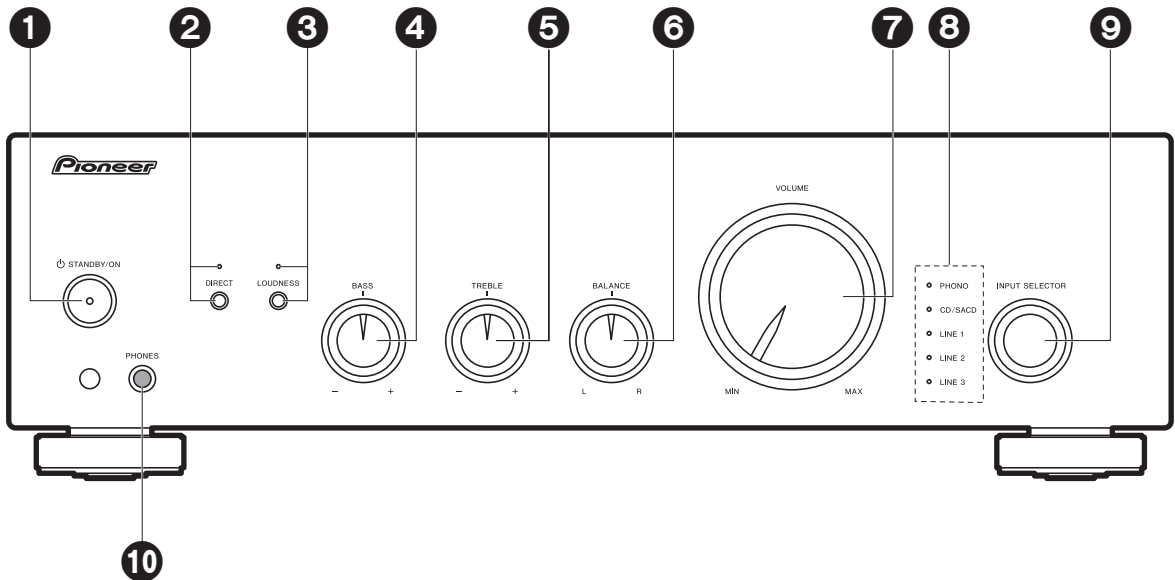

1. Botón \odot STANDBY/ON
2. Botón/indicador DIRECT: Activa y desactiva el modo DIRECT. El indicador se ilumina cuando el modo DIRECT está activado. (\rightarrow p11)
3. Botón/indicador LOUDNESS: Activa y desactiva el modo LOUDNESS. El indicador se ilumina cuando el modo LOUDNESS está activado. (\rightarrow p12)
4. Mando -/+ BASS: Intensifique o modere el rango de graves de los altavoces. (\rightarrow p12)
5. Mando -/+ TREBLE: Intensifique o modere el rango de agudos de los altavoces. (\rightarrow p12)
6. Mando L/R BALANCE: Ajusta el balance de audio izquierda/derecha. (\rightarrow p12)
7. Mando VOLUME
8. Indicadores de fuente de entrada: el indicador que se corresponde con la fuente de entrada seleccionada se ilumina.
9. Mando INPUT SELECTOR: Cambia la fuente de entrada a reproducir.
10. Conector PHONES: Conecte auriculares estéreo con una clavija estándar (\varnothing 1/4"/6,3 mm de diámetro).

Panel trasero

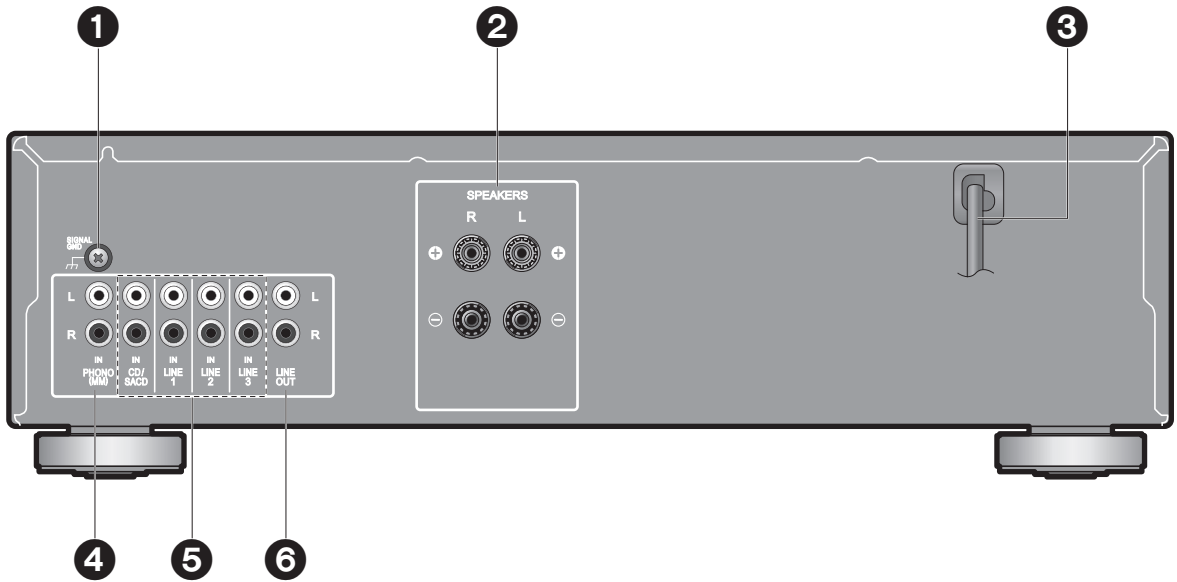

1. Terminal SIGNAL GND: Está conectado el cable de puesta a tierra de la tornamesa.
2. Terminales SPEAKERS: Conecte los altavoces con cables de altavoz. (No compatible con conexión utilizando conectores de banana o conectores Y.) (→p7)
3. Cable de alimentación
4. Conectores MM PHONO: Conectores de entrada de audio analógico para conectar una tornamesa. (→p8)
5. Conectores LINE IN: Introduzca señales de audio desde un dispositivo de reproducción con un cable de audio analógico. (→p8)
6. Conectores LINE OUT: Conecte un dispositivo de grabación, como un reproductor de casetes. Conecte a los conectores LINE IN del dispositivo de grabación usando un cable de audio analógico. Para seleccionar la fuente de entrada para grabación, utilice el disco INPUT SELECTOR de esta unidad.

Configuración y conexión

Conexión de altavoces

a Cable de altavoz

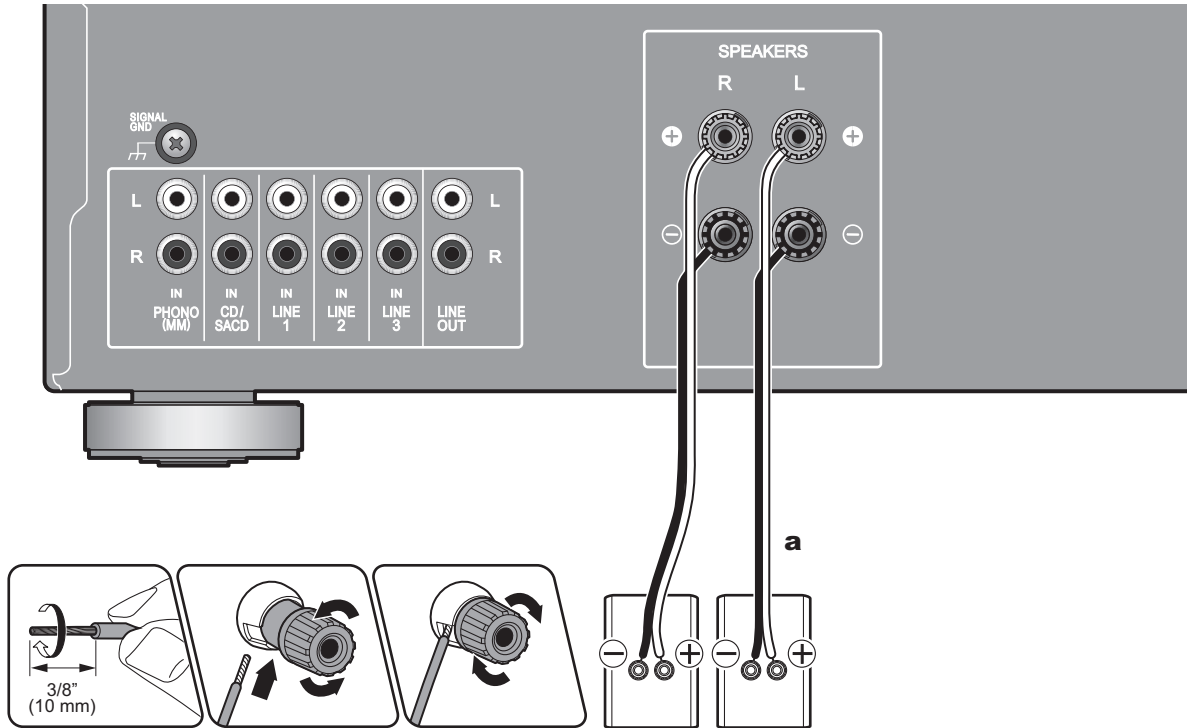

(Nota) Impedancia de los altavoces

Conecte los altavoces con una impedancia de entre 4Ω y 16Ω .

- **Configuración:** será necesario cambiar los ajustes de esta unidad si cualquiera de los altavoces conectados tiene una impedancia de 4Ω o más hasta menos de 8Ω . Cambie el ajuste de impedancia de los altavoces a 4Ω . (→p10)

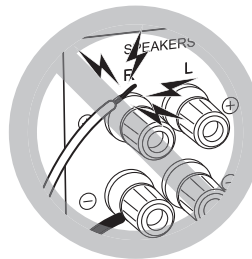

Conecte los cables de los altavoces

Realice una conexión correcta entre las conexiones de la unidad y las conexiones del altavoz (lado + a lado + y lado - a lado -) para cada canal. Si la conexión está mal, el sonido grave no se reproducirá correctamente debido a una fase inversa. Retuerza los hilos expuestos desde la punta del cable de altavoz de modo que los hilos no sobresalgan de los terminales de los altavoces al conectarlos. Si los hilos expuestos tocan el panel trasero o los lados + y - de los hilos se tocan entre sí, el circuito de protección se activará.

Conexión de reproductores (conexión LINE IN)

a Cable de audio analógico

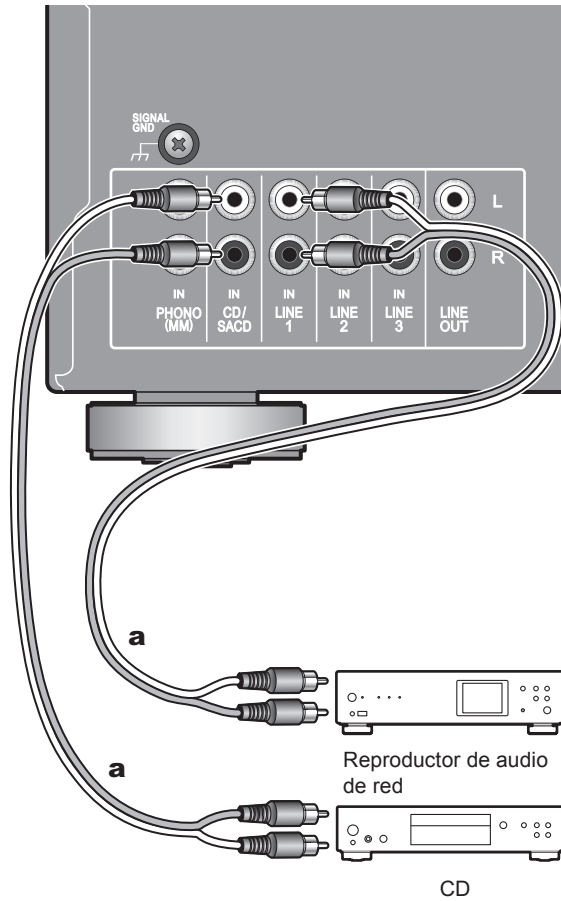

Conecte un dispositivo de reproducción con un cable de audio analógico.

Conexión de reproductores (conexión de una tornamesa)

a Cable de audio analógico

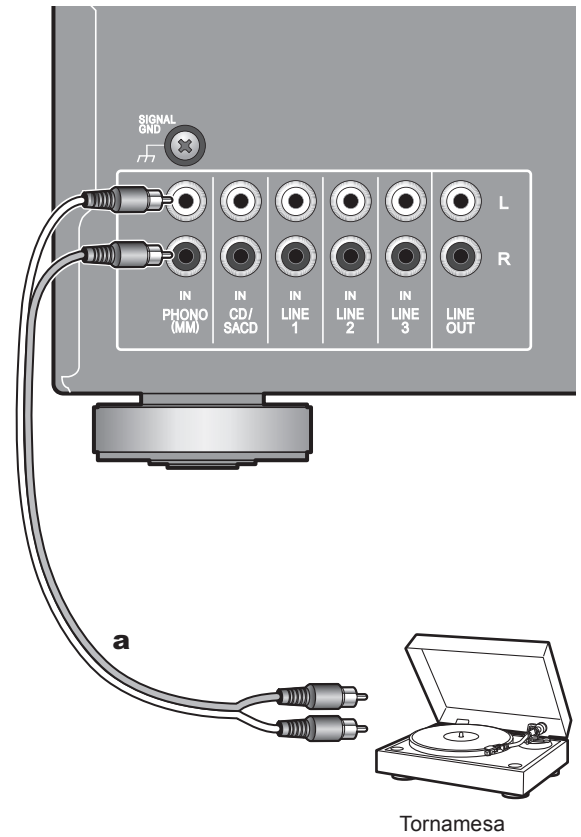

Puede conectar una tornamesa que tenga un cartucho de tipo MM al conector PHONO. Use un cable de audio analógico para conectar una tornamesa. Si la tornamesa tiene un cable de toma a tierra, conéctelo al terminal SIGNAL GND. Con algunas tornamesas, conectar el cable de tierra puede provocar un zumbido, en cuyo caso deberá desconectarse.

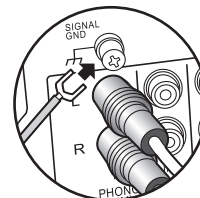

- Si la tornamesa tiene un ecualizador de audio integrado, conéctelo a un conector LINE IN distinto del conector PHONO. Además, si la tornamesa usa un cartucho de tipo MC, instale un ecualizador de audio compatible con el cartucho de tipo MC entre la unidad y el tocadiscos, después conéctelo a cualquier conector LINE IN excepto al conector PHONO.

Conexión del cable de alimentación

a Cable de alimentación

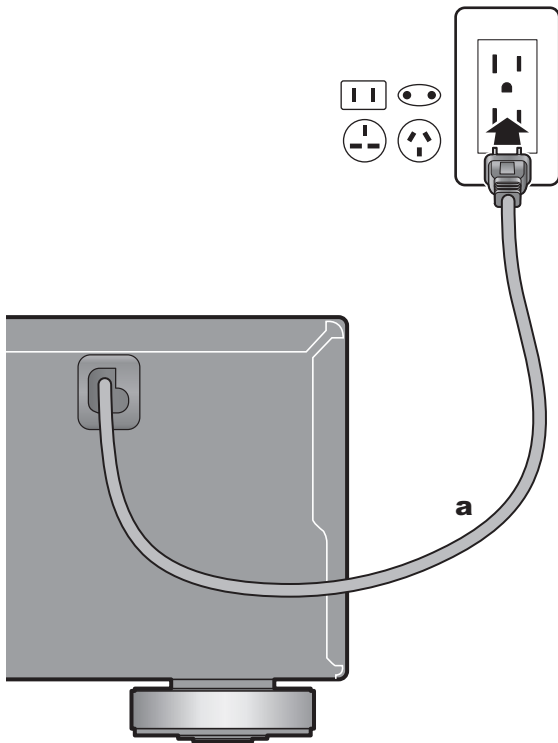

El cable de alimentación debe conectarse sólo después de que todas las otras conexiones se hayan completado.

Antes de la reproducción

Encienda la alimentación de la unidad

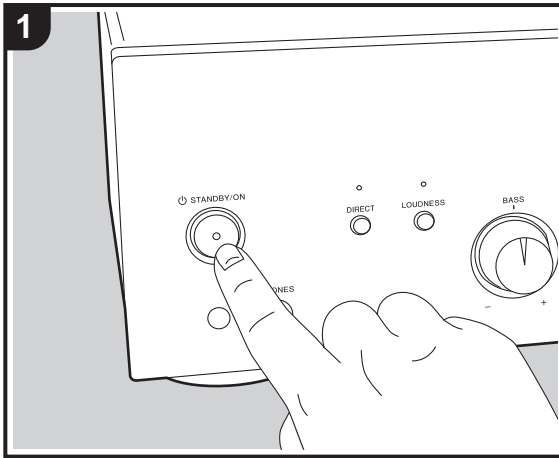

Pulse STANDBY/ON en la unidad.

Ajustes de la impedancia de los altavoces

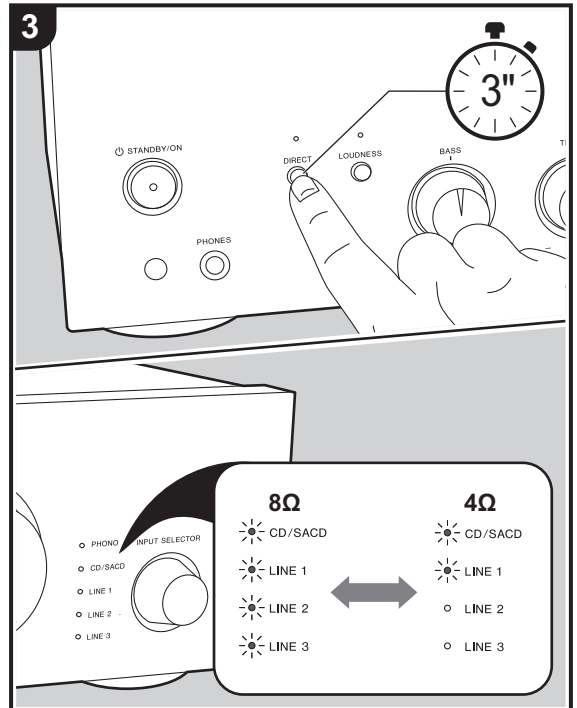
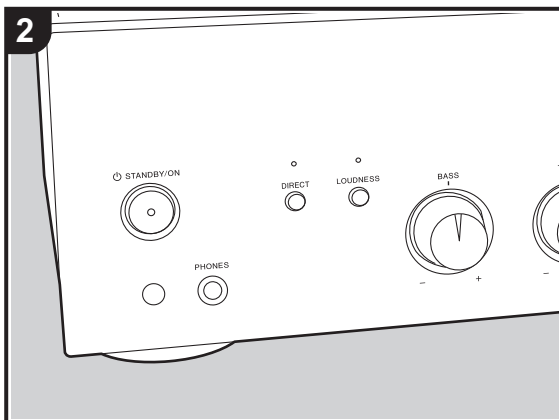
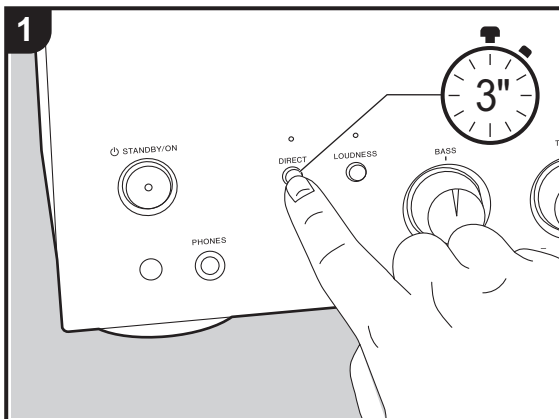

Dependiendo de los altavoces que conecte, puede que necesite cambiar el ajuste de impedancia de altavoces en esta unidad. Consulte la página en la que se describe la conexión de los altavoces (→p7) y realice los siguientes procedimientos si se necesita realizar el cambio.

- Mantenga pulsado DIRECT hasta que algunos indicadores, como los indicadores de fuente de entrada "CD/SACD" y "LINE 1", comiencen a parpadear en la unidad.
 - La unidad ha cambiado al modo de configuración cuando los indicadores parpadean y se muestra la configuración actual.
 - Quite el dedo de DIRECT durante un momento.
 - Mantenga pulsado DIRECT de nuevo para cambiar la configuración. El siguiente contenido cambia alternativamente manteniendo pulsado el botón.
 - 4 Ω: los indicadores "CD/SACD" y "LINE 1" están parpadearo
 - 8 Ω (valor predeterminado): Los indicadores "CD/SACD", "LINE 1", "LINE 2" y "LINE 3" están parpadearo
- El modo de configuración finaliza tras 5 segundos sin que se realice ninguna operación.

Reproducción

Cambio de la entrada y ajuste del volumen

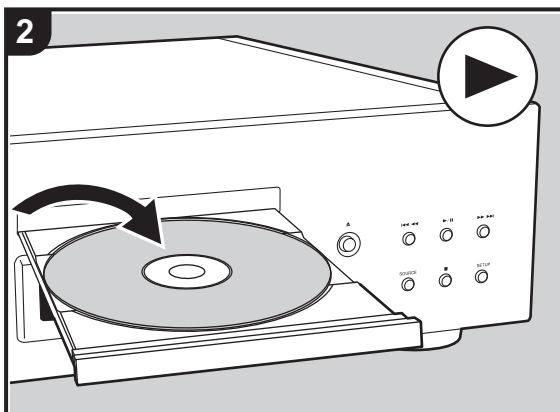
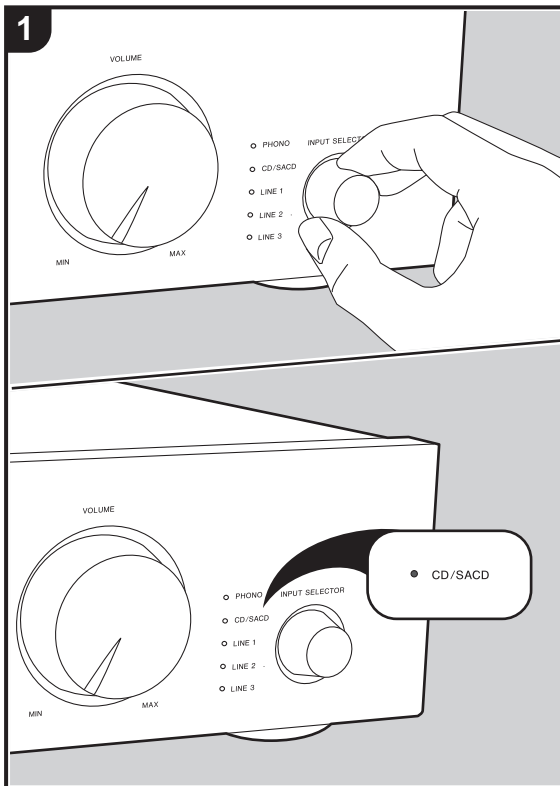

- Realice el siguiente procedimiento cuando la unidad esté encendida.
1. Gire el disco INPUT SELECTOR para cambiar la entrada con el mismo nombre que el conector al que ha conectado el reproductor.
Por ejemplo, seleccione CD/SACD para reproducir el dispositivo conectado al conector CD/SACD.
 - El indicador de la fuente de entrada seleccionada se ilumina.
 2. Inicie la reproducción en el reproductor conectado.
 3. Ajuste el volumen con el mando VOLUME.

Uso de la función Direct

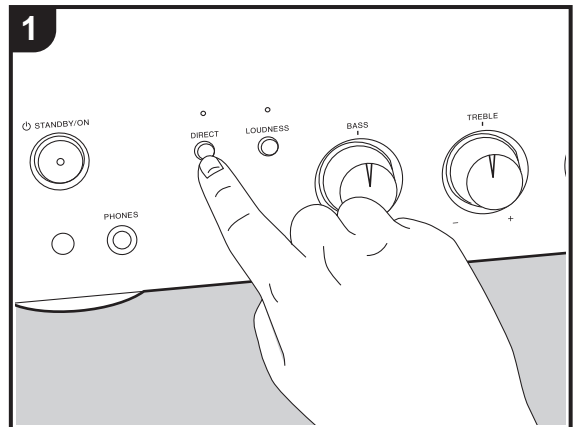

Cuando activa la función DIRECT, la unidad evita los circuitos de control de tono que ajustan los graves y los agudos, tomando la ruta más corta, lo que favorece la calidad del sonido.

- LOUDNESS/BASS/TREBLE (→p12) no se pueden ajustar cuando el modo DIRECT está activado.
1. Pulse DIRECT en la unidad principal para activarlo o desactivarlo. El indicador DIRECT se ilumina cuando está activado.

Ajuste de la calidad del sonido y el balance

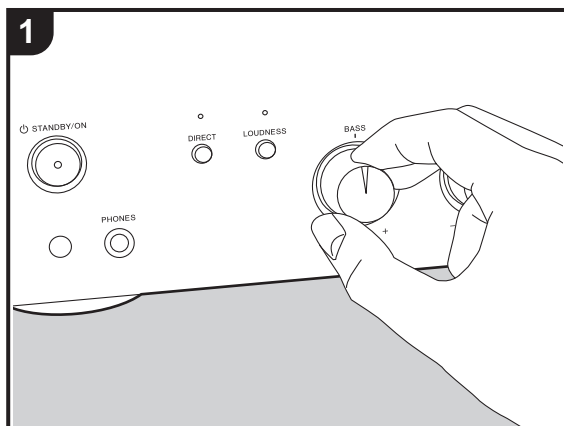

LOUDNESS

Cuando la función LOUDNESS está activada, los graves y los agudos se enfatizan para posibilitar un audio de reproducción potente incluso a volúmenes bajos.

- Esto no se puede ajustar cuando DIRECT (→p11) está activado (valor predeterminado). Pulse DIRECT para apagar el indicador DIRECT antes de operar. Tenga en cuenta que el ajuste LOUDNESS vuelve a su configuración anterior cuando la función DIRECT se desactiva.
1. Pulse LOUDNESS en la unidad principal para activarlo o desactivarlo. El indicador LOUDNESS se ilumina cuando está activado.

BASS

- Esto no se puede ajustar cuando DIRECT (→p11) está activado (valor predeterminado). Pulse DIRECT para apagar el indicador DIRECT antes de operar.
1. Gire el mando -/+ BASS para mejorar o moderar los graves.

TREBLE

- Esto no se puede ajustar cuando DIRECT (→p11) está activado (valor predeterminado). Pulse DIRECT para apagar el indicador DIRECT antes de operar.
1. Gire el mando -/+ TREBLE para mejorar o moderar los agudos.

BALANCE

1. Gire el mando L/R BALANCE en la unidad principal para ajustar el balance de los sonidos emitidos por los altavoces derecho e izquierdo.

Funciones útiles

Ajuste del modo de espera automático

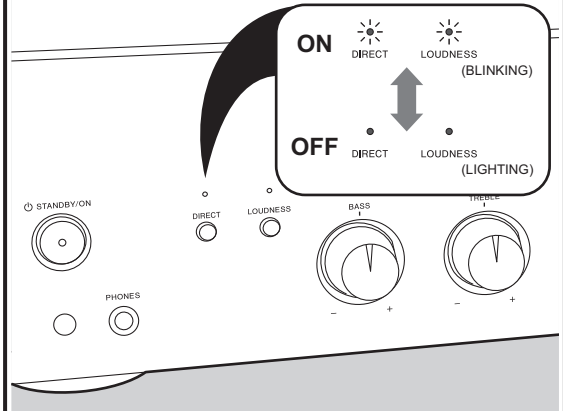
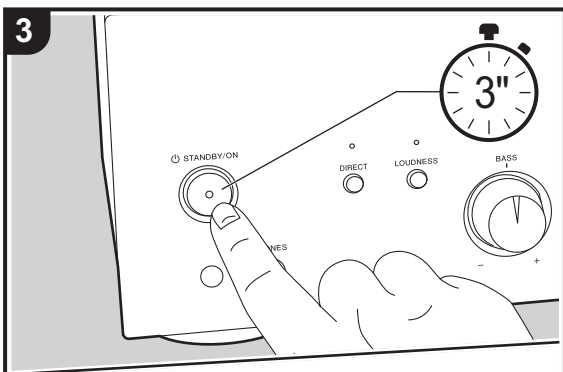
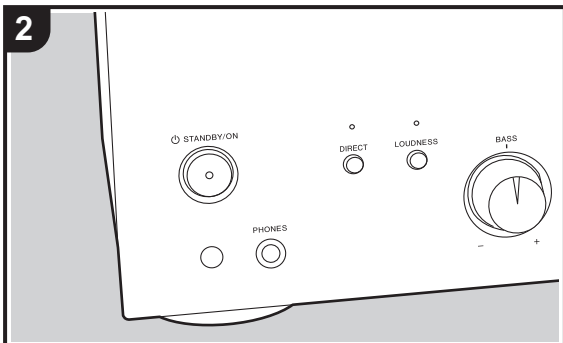
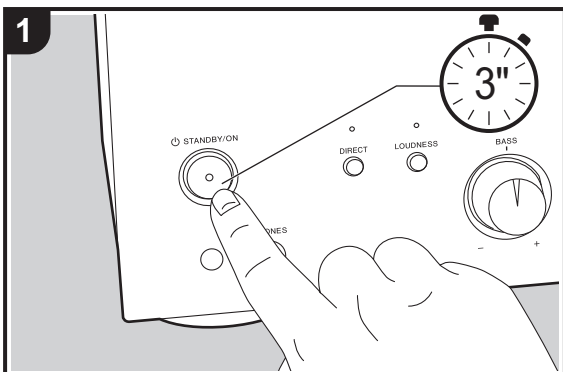

Cuando el modo de espera automático está activado, la unidad pasa automáticamente al modo de espera después de 20 minutos sin entrada de audio y sin ninguna operación.

1. Mantenga pulsado **STANDBY/ON** en la unidad principal hasta que los indicadores "DIRECT" y "LOUDNESS" parpadeen o se iluminen.
 - La unidad ha cambiado al modo de configuración cuando los indicadores parpadean o se iluminan y se muestra la configuración actual.
 2. Quite el dedo de **STANDBY/ON** durante un momento.
 3. Active o desactive el modo de espera automático manteniendo pulsado **STANDBY/ON** de nuevo.
 - On (valor predeterminado): Los indicadores "DIRECT" y "LOUDNESS" están parpadeando
 - Off: Los indicadores "DIRECT" y "LOUDNESS" se iluminan
- El modo de configuración finaliza tras 5 segundos sin que se realice ninguna operación.
 - 60 segundos antes de pasar al modo de espera, el indicador de fuente de entrada de la fuente actualmente seleccionada comienza a parpadear.
 - Dependiendo del dispositivo conectado, puede que no se active la función de modo de espera automático debido a factores como el ruido.

Resolución de problemas

Antes de iniciar el procedimiento

El problema puede solucionarse simplemente encendiendo y apagando la alimentación o desconectando/conectando el cable de alimentación, lo cual es más sencillo que el procedimiento de conexión, ajuste y operación. Intente las medidas simples tanto en la unidad como en el dispositivo conectado. Después de la reconexión, apague y vuelva a encender la unidad y el dispositivo conectado.

- Esta unidad contiene un microPC para el procesamiento de señales y las funciones de control. En muy raras situaciones, interferencias graves, ruidos provenientes de una fuente externa o electricidad estática podrían causar su bloqueo. En el remoto caso de que este evento suceda, desconecte el cable de alimentación de la toma de corriente, espere al menos 5 segundos y enseguida conéctelo nuevamente.
- No nos haremos responsables por reparaciones de los daños (tales como los pagos por alquiler de CD) debidos a las grabaciones realizadas sin éxito causadas por un mal funcionamiento de la unidad. Antes de grabar datos importantes, asegúrese que el material será grabado correctamente.

■ Restauración de la unidad (esto restaura la configuración predeterminada de fábrica)

Reajustar la unidad al estado en el que se encontraba en el momento de envío podría solucionar el problema. Si la unidad se resetea, sus ajustes se restaurarán a los valores predeterminados. Asegúrese de tomar nota del contenido de la configuración antes de realizar las siguientes operaciones.

1. Mientras la alimentación está encendida, pulse  STANDBY/ON mientras pulsa DIRECT.

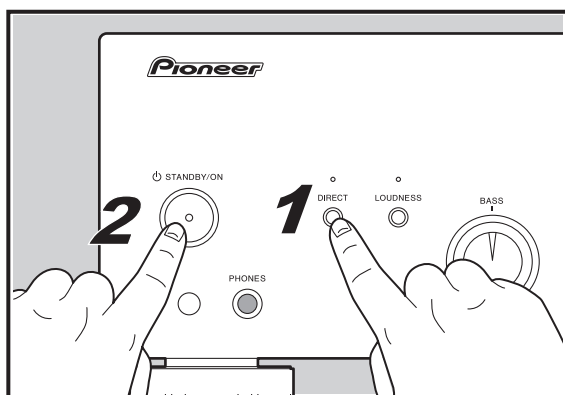

Alimentación

■ No se puede conectar la unidad

- Asegúrese de que el cable de alimentación está correctamente conectado en la toma de corriente.
- Desconecte el cable de alimentación de la toma de

corriente, espere 5 segundos o más y conéctelo nuevamente.

■ La unidad se apaga inesperadamente

- La unidad pasa automáticamente al modo de espera cuando el modo de espera automático está activado (→p13).
- Puede que un cable de altavoz haya provocado un cortocircuito y es posible que se haya activado la función del circuito de protección. Asegúrese de que no haya cables descubiertos del altavoz en contacto en el panel trasero de la unidad, después vuelva a encender la unidad. Si esta unidad no se enciende, desenchufe el cable de alimentación inmediatamente de la toma de corriente y contacte con su distribuidor.
- Puede que la función del circuito de protección se haya activado como consecuencia de un aumento de la temperatura anómalo. Si esto ocurre, la alimentación se volverá a apagar después de que haya encendido la unidad de nuevo. Compruebe que la unidad disponga de espacio suficiente para la ventilación a su alrededor, espere a que la unidad se enfríe lo suficiente e intente encenderla de nuevo.

ADVERTENCIA: Si sale humo o percibe un olor o un ruido anormal proveniente de la unidad, desconecte el cable de alimentación de la toma de corriente inmediatamente y póngase en contacto con el distribuidor o con el servicio de soporte técnico.

Audio

- Confirme que la conexión entre el conector de salida en el dispositivo y el conector de entrada en esta unidad sea correcta.
- Asegúrese de que ninguno de los cables de conexión estén retorcidos, doblados o dañados.
- Cuando están conectados los auriculares al conector PHONES, no se emite ningún sonido desde los altavoces.

■ Rendimiento del audio

- El rendimiento del audio alcanza su funcionamiento óptimo entre 10 y 30 minutos después de que se encienda el amplificador integrado y haya tenido tiempo para calentarse.
- La calidad del sonido puede verse afectada por campos magnéticos fuertes, como los de un TV. Pruebe a mover cualquiera de dichos dispositivos lejos del amplificador integrado.
- Si tiene cerca del amplificador integrado cualquier dispositivo que emita ondas de radio de alta intensidad, como un teléfono móvil que esté siendo usado para realizar una llamada, el amplificador integrado podría emitir ruido.
- Instale el amplificador integrado sobre un estante o repisa robustos. Colóquelo de modo que su peso se distribuya uniformemente sobre sus cuatro aisladores. No instale el amplificador integrado en un lugar con vibraciones o en una ubicación inestable.

■ No hay sonido de un dispositivo de reproducción conectado

- Cambie el selector de entrada de esta unidad a la posición del terminal al que está conectado el dispositivo de reproducción.

■ Un altavoz no produce sonido

- Asegúrese de que la polaridad de los cables del altavoz (+/-) sea la correcta y que ningún cable expuesto esté en contacto con la parte metálica de los terminales del altavoz.
- Asegúrese de que los cables del altavoz no hayan ocasionado un cortocircuito.
- Asegúrese de que los altavoces están conectados correctamente. (→p7)

■ Se puede escuchar ruido

- Usar abrazaderas para cables para unir cables de audio analógico, cables de alimentación, cables de altavoz, etc., puede reducir el rendimiento del audio. Por lo tanto, evite unir los cables.
- Un cable de audio podría estar captando interferencias. Intente reposicionar sus cables.

■ La salida de auriculares es intermitente o no hay sonido

- Puede que la pieza de conexión esté sucia. Limpie la clavija de los auriculares. Consulte el manual de instrucciones de sus auriculares para información sobre la limpieza. Asegúrese también de que el cable de los auriculares no está roto o dañado.

Otros

■ Es posible que se escuchen ruidos raros que provienen de la unidad

- Si ha conectado otra unidad a la misma toma de corriente que esta unidad, este ruido podría ser un efecto de la otra unidad. Si los síntomas mejoran al desconectar el cable de alimentación de la otra unidad, use distintas tomas de corriente para esta unidad y para la otra unidad.

Especificaciones

Sección del amplificador (Audio)

- Potencia de Salida Nominal (IEC)
 - 2 canales × 60 W a 4 ohmios, 1 kHz, 2 canal accionado de 0,9% THD
 - 2 canales × 43 W a 8 ohmios, 1 kHz, 2 canal accionado de 0,9% THD
- Sensibilidad de entrada e impedancia
 - 200 mV/47 k Ω (LINE (RCA))
 - 4 mV/47 k Ω (PHONO MM)
- Máximo voltaje de la señal de entrada del phono
 - 70 mV (MM 1 kHz, 0,5%)
- Respuesta de frecuencia
 - 10 Hz - 100 kHz/+1 dB, -3 dB (DIRECT)
- Características de control de tono
 - ±10 dB, 100 Hz (BASS)
 - ±10 dB, 10 kHz (TREBLE)
- Relación señal/ruido
 - 103 dB (IHF-A, LINE IN, SP OUT)
 - 78 dB (IHF-A, PHONO IN, SP OUT)
- Impedancia de los altavoces
 - 4 Ω - 16 Ω
- Impedancia de auriculares soportada
 - 8 Ω - 600 Ω
- Respuesta de frecuencia de los auriculares
 - 30 Hz -100 kHz

General

- Alimentación
 - 220/-230 V CA, 50/60 Hz
- Consumo de energía
 - 130 W
 - 0,2 W (en espera)
- Dimensiones (An × Al × Pr)
 - 435 mm × 129 mm × 323 mm
 - 17-1/8" × 5-1/16" × 12-11/16"
- Peso
 - 6,8 kg (15 libras)

Entradas de audio

- Analógico
 - PHONO, CD/SACD, LINE1, LINE2, LINE3

Salidas de audio

- Analógico
 - LINE OUT L/R
- Salidas de altavoces
 - SPEAKERS: L/R
- Auriculares
 - PHONES (\varnothing 6,3 mm)

Pioneer

1-10-5 Yokoami, Sumida-ku, Tokyo 130-0015 JAPAN

<U.S.A.>

18 PARK WAY, UPPER SADDLE RIVER, NEW JERSEY 07458, U.S.A.

Tel: 1-201-785-2600 Tel: 1-844-679-5350

<Germany>

Hanns-Martin-Schleyer-Straße 35, 47877 Willich, Germany

Tel: +49(0)8142 4208 188 (Product Support)

<UK>

Anteros Building, Odyssey Business Park, West End Road, South Ruislip,
Middlesex, HA4 6QQ United Kingdom

Tel: +44(0)208 836 3612

<France>

6, Avenue de Marais F - 95816 Argenteuil Cedex FRANCE

Tel: +33(0)969 368 050

Register your product on / Enregistrez votre produit sur / Registre su producto en / Registrare il proprio prodotto su / Registrieren Sie hier Ihr Produkt/ Registreer uw product op / Registrera din produkt på

<http://www.pioneer.eu> (Europe)

© 2018 Onkyo & Pioneer Corporation. All rights reserved.

"Pioneer" is a trademark of Pioneer Corporation, and is used under license.

SN 29403412

F1805-0



* 2 9 4 0 3 4 1 2 *