

BG

BS

CS

HU

RO

SK

SL

SR

HR

ET

LV

LT

PL

EN

NL

DA

NO

SV

FI

TR

ES

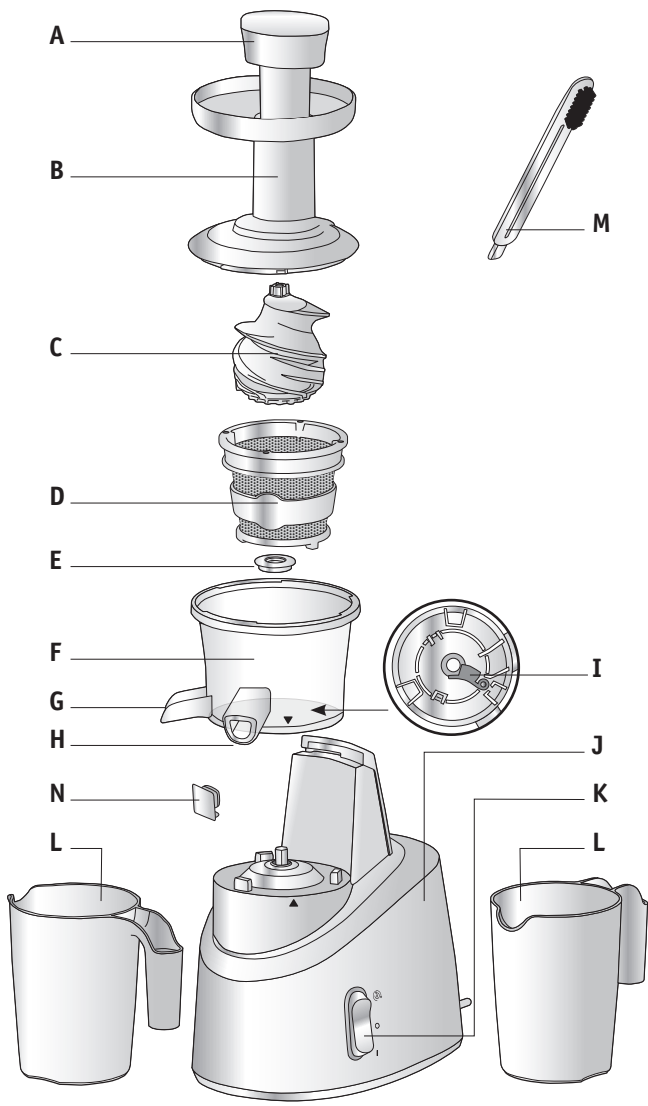



2

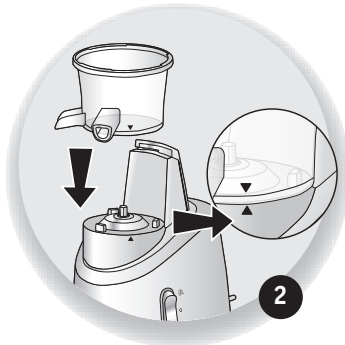
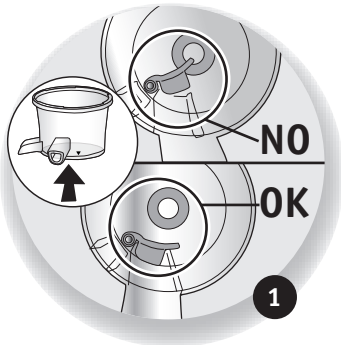
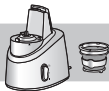

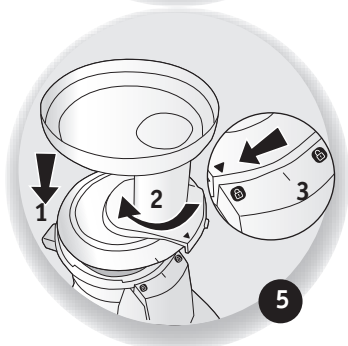
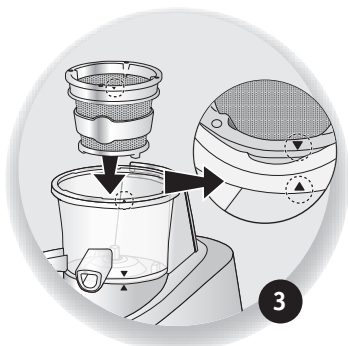



Забележка: ако филтърът и/или притискащият винт не са монтирани правилно, ще е невъзможно да заключите капака.

Napomena: ako filter i/ili pužni vijak nisu propisno postavljeni, neće biti moguće blokirati poklopac.

Poznámka: v případě, že filtr a / nebo lisovací šroub nejsou správně nainstalovány, nebude možné zamknout kryt.

Megjegyzés: ha a szűrő és/vagy a nyomó csavar nem megfelelően van felszerelve, akkor nem lehet lezárni a fedelet.

Notă: în cazul în care filtrul și/sau șurubul de presare nu sunt instalate corect, va fi imposibil să blocați capacul.

Poznámka: V prípade, že filter a / alebo lisovacia skrutka nie sú správne nainštalované, nebude možné zamknúť kryt.

Opomba: če filter in/ali stiskalni vijak nista pravilno nameščena, ne boste mogli zakleniti pokrova.

Napomena: ako filter i/ili rotacioni puž nisu propisno postavljeni, neće biti moguće da se blokira poklopac.

Napomena: ako filter i vijak za pritiskanje nisu pravilno postavljeni, neće biti moguće zatvoriti poklopac.

Märkus: kui filter ja/või pressskruvi ei ole korralikult paigaldatud, ei saa kaant lukustada.



Piezīme: ja filtrs un/vai spiedskrūve nebūs uzstādīti pareizi, vāku nebūs iespējams noslēgt.

Pastaba: jei filtras ir (ar) spaudimo sraigtas neteisingai ijdēti, dangtelis neužsidarys.

Uwaga: jeśli filtr lub/i śruba dociskająca nie są odpowiednio zamocowane, nie będzie można zablokować pokrywki.

Note: if the filter and/or the pressing screw are not installed properly, it will be impossible to lock the cover.

Bemærk: Hvis filteret og/eller presskruen ikke sættes ordentligt i apparatet, kan låget ikke låses fast.

NB: als het filter en/of the persschroef niet juist zijn geplaatst, kan het deksel niet worden vergrendeld.

Merk: Hvis filteret og/eller presseskruen ikke er monteret på korrekt måde, vil det ikke være mulig å låse dekselet.

Notera: Om filtret och eller skruven inte är installerad korrekt kommer det inte att vara möjligt att låsa locket.

Huomautus: jos suodatinta ja/tai puristusruuvia ei ole asennettu oikein, kannen lukitseminen ei ole mahdollista.

Not: eğer filtre ve/veya sıkma vidası düzgün yerleştirilmediyse kapağın kilitlemesi mümkün olmayacaktır.

Nota: se il filtro e/o la vite di spremitura non sono installati correttamente, non sarà possibile chiudere il coperchio.

3

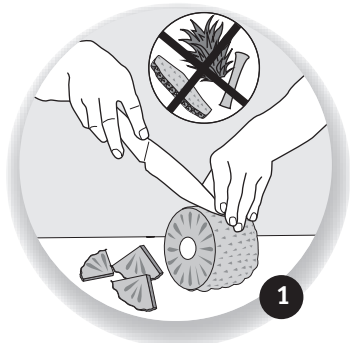

1

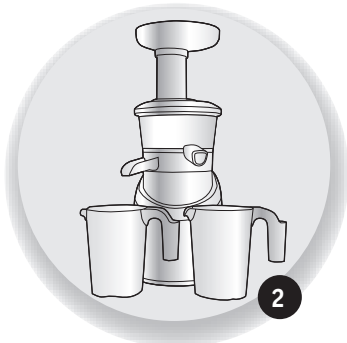

2

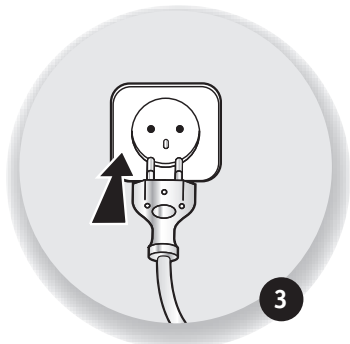

3



4

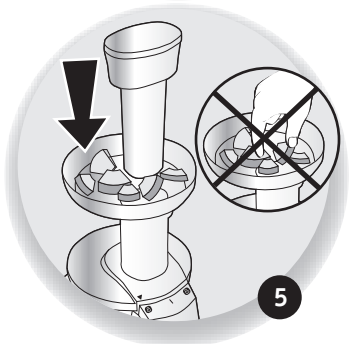

5

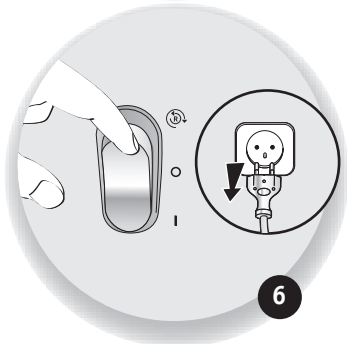

6

4

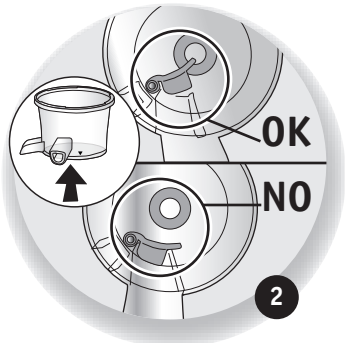
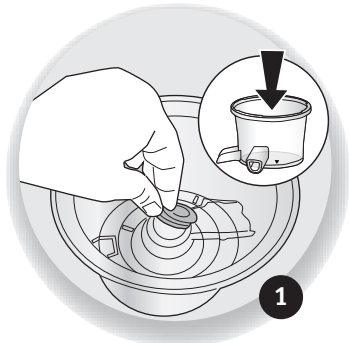

	✗	✗	✗	✓
	✓	✓	✓	✓
	✓	✓	✓	✓
	✓	✓	✓	✓

ИНСТРУКЦИИ ЗА БЕЗОПАСНОСТ

Преди да използвате вашия уред за първи път, внимателно прочетете книжката и я пазете на безопасно място.

- Не използвайте уреда ако е изпускан и е налична видима повреда (напр. предпазния панел) или ако е неспособен да функционира нормално. В този случай, трябва да се изпрати към одобрен сервизен център.
- Не използвайте уреда, ако захранващия кабел или щепсел са повредени. Захранващият кабел трябва да се сменя само от производителя, следпродажбения му сервиз или други квалифицирани лица, за да се избегне опасност.
- Винаги изключвайте уреда от контакта веднага щом приключите с употребата му, ако го оставите без надзор или по време на монтаж, демонтаж или почистване и приближаващи си части, които се движат при употреба.
- Този уред не трябва да се използва от деца. Дръжте уреда и кабела му извън досег от деца.

- Този уред може да се използва от лица с намалени физически, сетивни или умствени способности или с недостатъчни опит или знания, ако те са под или са получили инструкции за безопасно използване на уреда и разбират опасностите.
- Децата трябва да бъдат наблюдавани, за да сме сигурни, че не си играят с уреда и не го използват, като играчка.
- Този уред не е предназначен за употреба от лица с намалени физически, сетивни или умствени способности, нито с липса на опит и знания, освен ако те не получат наблюдение или инструкции относно употребата на уреда от лице, отговорно за тяхната безопасност.
- Вашият уред е за домашна кулинарна употреба (само за употреба вътре в дома). Не е проектиран за употреба при следните обстоятелства, които не се покриват от гаранцията: в кухненски зони запазени само за персонала, офиси и други професионални среди, във ферми, от клиенти на хотели, мотели и други жилищни среди, и в гостни стаи или подобно помещение.
- Частите в контакт с храна трябва да се почистват с гъба и сапунена вода или в съдомиялна машина; моля консултирайте се с ръководството с инструкции за пълното почистване и поддръжка на вашия уред.

- Този уред не трябва да се използва повече от 20 мин.
- Почистването и потребителското поддържане не трябва да се извършват от деца без надзор.
- Инструкциите за уреди предупреждават срещу злоупотреби.
- В случая, когато се предложи допълнителен аксесоар, той ще бъде придружен с негови инструкции за безопасност.

ОПИСАНИЕ

- | | |
|---------------------------------|---|
| A Бутало | J Блок на двигателя |
| B Капак | K Бутон за старт/стоп |
| C Притискащ винт | – позиция за спиране и |
| D Филтър за сок | Reverse (Заден ход)  |
| E Гума | – O: спрял уред |
| F Купа | – I: старт |
| G Изход за сухи остатъци | L Кани (x2) |
| H Изход за сок | M Четка за почистване |
| I Ремък за сухи остатъци | N Спиране на капенето |

ПРАКТИЧЕСКИ СЪВЕТИ

За да спрете уреда, бързо натиснете позицията Reverse (Заден ход)  на бутона. След употреба, препоръчително е бързо да почистите уреда от натрупване на засъхнала храна по аксесоарите. За да направите почистването по-лесно, можете първо да го изплакнете, чрез поливане с чаша вода през подаващата тръба по време на работа.

Уредът прекъсва работа автоматично след 20 минути. Оставете уреда да се охлади за няколко минути, преди да го използвате отново.

Изберете пресни плодове и зеленчуци. **Измийте ги обилно.** За максимално извличане на сок, оставете уреда да работи още няколко секунди след изцеждане на съставките.

- Повечето плодове и зеленчуци не е необходимо да се белят или да се премахват семената, с изключение на тези с твърда кора (лимони, ананаси и т.н.) или с големи костилки (праскови, кайсии, манго и т.н.) и сърцевината на ананаса.

Никога не поставяйте твърди съставки във вашата сокоизстисквачка (ледени кубчета, бучки захар) или влакнести храни или месо.

- Въвеждането на твърди съставки може да блокира уреда. Ако това се случи, използвайте функцията  Reverse (Заден ход) за няколко секунди.

Ако остане блокиран:

- Отворете капака (B), почистете винта за сок (C) и филтъра (D), и след това го сглобете обратно
- Нарезжете съставките на малки парчета.

За рецепти със съставки с различна консистенция, за оптимална работа важно е да се придържате към реда за направа на сок:

1^{во}: плодове без фибри (забележка, уверете се, че сърцевината е премахната от ананасите преди изстискване на сок)

2^{ро}: зеленчуци без фибри

3^{то}: плодове и зеленчуци, и билки с фибри (напр. целина, ревен, магданоз, босилек)

Филтърът и винтът трябва да се почистват след изстискване на сока от плодове и зеленчуци, и билки с фибри.

КАКВО ДА НАПРАВИТЕ, АКО ВАШИЯТ УРЕД НЕ РАБОТИ?

ПРОБЛЕМ	РЕШЕНИЕ
Уредът не работи.	<ol style="list-style-type: none">1. Проверете дали е правилно включен в контакта.2. Проверете дали е правилно сглобен.
Сокът не излиза в достатъчно количество или изтича през извода за целулоза (H).	Проверете дали отделението за целулоза (I) е правилно монтирано.
Сокът е твърде гъст.	<ol style="list-style-type: none">1. Предпочетете употребата на по-малко зрял плод.2. Изберете по-твърд и по-малко рехав плод, особено за ябълки.
Уредът е спрял.	<ol style="list-style-type: none">1. Уверете се, че не е заседнала твърде много целулоза вътре.2. Проверете, дали всички костилки са премахнати. → Изключете уреда и използвайте функцията Reverse (Заден ход) за 2-3 секунди. След това включете уреда, както обикновено.3. Уредът е работил в продължение на 20 минути и е оставен да се охлади за няколко минути.

РЕЦИКЛИРАНЕ



Край на експлоатационния период на електрически и електронни продукти:

Вашият уред е проектиран за работи много години. Въпреки това, в деня, в който решите да го подмените, не го изхвърляйте с нормалния домакински боклук или в депо за отпадъци, а го отнесете в подходящ събирателен пункт предоставен от вашите местни власти (или до център за рециклиране ако е приложимо).

Защитата на околната среда е на първо място!

Вашият уред съдържа редица материали, които могат да бъдат възстановени или рециклирани.

Отнесете го до събирателен пункт за преработка.

SIGURNOSNA UPUTSTVA

Prije prvog korištenja aparata pažljivo pročitajte uputstvo za upotrebu i čuvajte ga na sigurnom mjestu.

- Ne koristite aparat ako je pao i ako na njemu postoje vidljiva oštećenja (npr. zaštitna ploča) ili ako ne radi propisno. U tom slučaju aparat je potrebno poslati u ovlašteni servisni centar.
- Aparat ne koristite ako su strujni kabal ili utikač oštećeni. Strujni kabal treba zamijeniti proizvođač, servisni centar proizvođača ili slično kvalifikovane osobe kako bi se izbjegla opasnost.
- Aparat uvijek isključite iz utičnice neposredno nakon korištenja, ako ga ostavljate bez nadzora ili tokom sastavljanja, rastavljanja ili čišćenja i ako prilazite dijelovima koji se tokom upotrebe kreću.
- Ovaj aparat ne smiju koristiti djeca. Aparat i njegov kabal držite van dohvata djece.
- Ovaj aparat mogu koristiti osobe ograničenih fizičkih, čulnih ili mentalnih sposobnosti ili nedovoljnog iskustva ili znanja ako su pod nadzorom ili ako su upućene u siguran način korištenja aparata te ako su razumjele opasnosti u vezi s tim.

- Djecu je potrebno nadzirati kako biste se uvjerili da se ne igraju aparatom i da ga ne koriste kao igračku.
- Ovaj aparat nije predviđen da njime rukuju osobe ograničenih fizičkih, čulnih ili mentalnih sposobnosti ili nedovoljnog iskustva i znanja, osim ako ih nadzire osoba odgovorna za njihovu sigurnost koja im daje upute o načinu upotrebe aparata.
- Vaš aparat je namijenjen samo za kućnu upotrebu u kuhinjskom prostoru (samo za kućnu upotrebu u zatvorenim prostorima). Aparat nije konstruiran za upotrebu u sljedećim uslovima koji nisu pokriveni garancijom: u kuhinjama za osoblje, u trgovinama, kancelarijama i drugim radnim okruženjima, na seoskim imanjima, za klijente u hotelima, motelima i drugim stambenim okruženjima te u gostinjskim sobama i sličnim smještajnim jedinicama.
- Dijelove koji su u kontaktu s hranom potrebno je čistiti spužvom i sapunicom ili u mašini za pranje posuđa; za potpuna uputstva za čišćenje i održavanje aparata pogledajte uputstvo za upotrebu.
- Ovaj aparat ne smije se koristiti duže od 20 minuta.

- Čišćenje i održavanje koje obavlja korisnik ne smiju obavljati djeca bez nadzora.
- Uputstva za aparat upozoravaju na nepropisnu upotrebu.
- U slučaju da bude predložena druga dodatna oprema, imat će svoja prateća sigurnosna uputstva.

OPIS

- | | |
|----------------------------------|--|
| A Potiskivač | J Jedinica motora |
| B Poklopac | K Tipka za pokretanje/
zaustavljanje |
| C Presa | - položaj za zaustavljanje i
obrnut rad  |
| D Filter za sok | - O: aparat je zaustavljen |
| E Gumica | - I: pokretanje |
| F Posuda | L Posude (x2) |
| G Otvor za suhe ostatke | M Četkica za čišćenje |
| H Otvor za sok | N Čep za zaustavljanje kapanja |
| I Jezičak za suhe ostatke | |

PAKTIČNI SAVJETI

Za zaustavljanje aparata brzo pritisnite obrnuti položaj  tipke. Nakon upotrebe savjetujemo brzo čišćenje aparata kako bi se izbjeglo nakupljanje suhih namirnica na dodatnoj opremi. Radi lakšeg čišćenja, aparat najprije možete isprati ulijevanjem čaše vode kroz otvor za punjenje tokom rada.

Aparat se automatski isključuje nakon 20 minuta. Prije ponovnog korištenja sačekajte da se aparat ohladi nekoliko minuta.

Odaberite svježe voće i povrće. **Dobro ih operite.** Za maksimalno cijedenje soka, pustite da aparat radi nekoliko sekundi duže nakon cijedenja sastojaka.

- Većinu voća i povrća nije potrebno guliti ili iz njih uklanjati sjemenke, osim onih s debelom korom (limun, ananas, itd.) ili velikim košpicama (breskve, marelice, mango, itd.) i osim jezgra ananasa.

U svoj sokovnik nikada ne stavljajte čvrste sastojke (kocke leda, kocke šećera) ili vlaknaste namirnice ili meso.

- Stavljanje čvrstih sastojaka može blokirati aparat. Ako se to desi, nekoliko sekundi koristite funkciju obrnutog rada .

Ako ne uklonite blokadu:

- Otvorite poklopac **(B)**, očistite presu za cijedenje soka **(C)** i filter **(D)**, a zatim ih ponovo postavite.
- Sastojke izrežite na male komade.

Za recepte sa sastojcima različitih tekstura važno je pridržavati se redoslijeda cijedenja soka radi optimalnog rada:

1: voće bez vlakana (pobrinite se da jezgro bude uklonjeno iz ananasa prije cijedenja soka)

2: povrće bez vlakana

3: vlaknasto voće i povrće i začinsko bilje (npr. celer, rabarbara, peršun, bosiljak)

Filter i pužni vijak potrebno je očistiti nakon cijedenja soka iz vlaknastog voća, povrća i bilja.

ŠTA UČINITI AKO APARAT NE RADI?

PROBLEM	RJEŠENJE
Aparat ne radi.	<ol style="list-style-type: none">1. Provjerite da li je aparat ispravno priključen na strujno napajanje.2. Provjerite da li je aparat ispravno sastavljen.
Sok ne izlazi u dovoljnoj količini ili izlazi kroz izlaz za pulpu (H).	Provjerite da li je jezičak za pulpu (I) ispravno postavljen.
Sok je previše gust.	<ol style="list-style-type: none">1. Po mogućnosti koristite manje zrelo voće.2. Odaberite čvršće i manje brašnaste vrste plodova, naročito kod jabuka.
Aparat se zaustavio.	<ol style="list-style-type: none">1. Uvjerite se da se u aparatu nije zaglavilo mnogo pulpe.2. Provjerite da li su sve košpice uklonjene. → Isključite aparat i koristite funkciju obrnutog rada 2-3 sekunde. Zatim uključite aparat kao i obično.3. Aparat je radio 20 minuta i ostavljen da se hladi nekoliko minuta.

RECIKLAŽA



Kraj vijeka trajanja električnih i elektroničkih proizvoda:

Vaš aparat je konstruisan da radi mnogo godina. Međutim, onog dana kada planirate da ga zamijenite, ne bacajte ga s uobičajenim kućnim otpadom ili na deponiju, nego ga odnesite na prikladno sabirno mjesto lokalnog komunalnog preduzeća (ili u centre za reciklažu, ako je primjenjivo).

Zaštita životne sredine je na prvom mjestu!

Vaš aparat sadrži dosta materijala koje je moguće ponovo koristiti ili reciklirati.

Ondesite ga na sabirno mjesto radi daljnje obrade.

BEZPEČNOSTNÍ POKYNY

Před použitím přístroje poprvé si si brožuru a uschovejte ji na bezpečném místě.

CS

- Nepoužívejte přístroj, pokud spadl na zem a je viditelně poškozen (např. ochranný panel), nebo pokud nedokáže normálně fungovat. V tomto případě musí být zaslán do schváleného servisního střediska.
- Zařízení nepoužívejte, pokud jsou napájecí kabel nebo zástrčka poškozené. Aby se předešlo riziku, musí poškozený síťový kabel vyměnit výrobce, poprodejní servis či jiná kvalifikovaná osoba.
- Vždy odpojte spotřebič, jakmile ho přestanete používat, necháte ho bez dozoru nebo během montáže, demontáže nebo čištění a když se přiblížíte s pohyblivými se díly.
- Tento spotřebič nesmějí používat děti. Uchovávejte přístroj i jeho kabel mimo dosah dětí.
- Toto zařízení mohou používat osoby s omezenými fyzickými, smyslovými nebo duševními schopnostmi nebo nedostatkem zkušeností a znalostí, pokud jsou tyto osoby pod dohledem nebo byly řádně poučeny ohledně použití spotřebiče bezpečným způsobem a chápou možná rizika spojená s jeho používáním.

- Děti musí být pod dozorem, aby se se zařízením nehráli, nebo ho nepoužívali jako hračku.
- Příklad není určen k používání osobami s omezenými fyzickými, smyslovými nebo duševními schopnostmi nebo nedostatkem zkušeností a znalostí, nejsou-li tyto osoby pod dohledem nebo nejsou-li řádně poučeny ohledně použití spotřebiče osobou zodpovědnou za jejich bezpečnost.
- Váš spotřebič je určen pouze pro domácí kulinářské použití (pro použití uvnitř pouze doma). Není určen pro použití v těchto prostředích, pro které se nevztahuje záruka: zaměstnanecké kuchyně v obchodech, kancelářích a v dalších pracovních prostředích; na farmách, v hotelech, motelech a dalších ubytovacích zařízeních; prostředích typu, kde se poskytuje nocleh se snídaní;
- Díly, které přišli do styku s potravinami je třeba čistit houbou a mýdlovou vodou nebo v myčce na nádobí; podrobné informace o čištění a údržbě vašeho spotřebiče naleznete v návodu k obsluze.
- Tento přístroj se nesmí používat více než 20 minut.
- Čištění a údržbu nesmějí provádět děti, pokud nejsou pod dohledem dospělé osoby.

- Pokyny pro spotřebiče varují před zneužitím.
- V případě, že se navrhne k použití další příslušenství, musí být doprovázeno s vlastními bezpečnostními pokyny.

POPIS

- | | |
|----------------------------------|---|
| A Posunovač | I Pás suchého zbytku |
| B Víko | J Motorová jednotka |
| C Lisovací šroub | K Start/Stop tlačítko |
| D Filtr odšťavňovače | – poloha zastavení a zpátky  |
| E Guma | – O: přístroj zastaven |
| F Mísa | – I: start |
| G Výstup pro suchý zbytek | L Džbány (x2) |
| H Výstup pro šťávu | M Čisticí kartáč |
| | N Zamezení odkapávání |

PRAKTICKÉ RADY

Chcete-li zastavit spotřebič, rychle stiskněte tlačítka  do zadní polohy. Po použití doporučujeme rychle vyčistit přístroj, aby nedošlo k nahromadění zaschlého jídla na příslušenství. Pro snadnější čištění můžete nejprve opláchnout převodní trubici sklenicí vody během provozu.

Spotřebič se vypne automaticky po 20 minutách. Nechte spotřebič vychladnout na pár minut, než ho znovu použijete.

Používejte čerstvé ovoce a zeleninu. **Důkladně je umyjte.** Pro maximální výťažnost šťávy nechte přístroj běžet ještě několik sekund po odšťavnění přísad.

- Většina ovoce a zeleniny nemusí být loupána nebo zbavená jader, s výjimkou těch s tlustou slupkou (citrony, ananas, atd.) nebo s velkými peckami (broskve, meruňky, mango, atd.) a ananasových jader.

Nikdy nedávejte pevné přísady do vašeho odšťavňovače (kostky ledu, kostky cukru) nebo vláknité potraviny a maso.

- Vkládání tvrdých potravin může zablokovat spotřebič. Pokud k tomu dojde, použijte reverzní  funkci po dobu několika sekund.

Pokud zůstane zablokován:

- Otevřete kryt **(B)**, vyčistěte odšťavňovací šroub **(C)** a filtr **(D)** a znovu sestavte.
- Nakrájejte přísady na menší kousky.

V případě receptů se složkami různých textur je nezbytné dodržet pořadí odšťavnění pro optimální provoz:

- 1.: nevláknité ovoce (před odšťavňováním se ujistěte, že jádro je odstraněno z ananasu)**
- 2.: nevláknitá zelenina**
- 3.: vláknité ovoce, zelenina a bylinky (například celer, reweň, petržel, bazalka)**

Filtr a šroub se musí vyčistit po odšťavnění vláknitého ovoce, zeleniny a bylin.

CO DĚLAT, KDYŽ VÁŠ SPOTŘEBIČ NEFUNGUJE?

PROBLÉM	ŘEŠENÍ
Spotřebič nefunguje.	<ol style="list-style-type: none">1. Ujistěte se, že je zapojen správně.2. Zkontrolujte, zda je sestaven správně.
Šťáva nepřichází v dostatečném množství, nebo odtéká výstupem pro dřeň (H).	Zkontrolujte, zda záračka pro dřeň (I) je správně nainstalována.
Šťáva je příliš hustá.	<ol style="list-style-type: none">1. Přednostně používejte méně zralé ovoce.2. Vyberte si pevnější a méně moučnaté odrůdy ovoce, a to zejména platí pro jablka.
Přístroj se zastavil.	<ol style="list-style-type: none">1. Ujistěte se, že uvnitř není zaneseno příliš mnoho vlákniny.2. Zkontrolujte, zda byly všechny pecky odstraněny. → Vypněte přístroj a použijte reverzní funkci po dobu 2-3 sekund. Pak zapněte zařízení jako obvykle.3. Přístroj byl v provozu po dobu 20 minut. Nechte ho vychladnout po dobu několika minut.

RECYKLACE



Konec životnosti elektrických a elektronických výrobků:

Váš spotřebič je určen pro provoz na mnoho let. Nicméně v den, kdy ho máte v plánu nahradit, nevyhazujte ho do běžného domovního odpadu, nebo na skládku, ale odнесите do vhodné sběrný vašeho místního úřadu (nebo do recyklačního střediska v případě potřeby).

Ochrana životního prostředí je na prvním místě!

Váš přístroj obsahuje čtené obnovitelné nebo recyklovatelné materiály.

Vezměte ho do sběrného místa pro zpracování.

BIZTONSÁGI ELŐÍRÁSOK

A készülék első használata előtt alaposan olvassa el a szervizkönyvet, és tartsa biztonságos helyen.

- Ne használja a készüléket, ha leesett, és látható sérülések vannak rajta (pl. a védőpanelen), vagy ha nem rendesen működik. Ebben az esetben hivatalos márkaszervizbe kell vinni.
- Ne használja a készüléket, ha a hálózati vezeték vagy a csatlakozódugó megsérült. A veszélyek megelőzése érdekében a hálózati vezeték cseréjét kizárólag a gyártóval vagy annak szervizképviselőjével, illetve egy hasonlóan szakképesített személlyel végeztesse el.
- Húzza ki a készüléket, amint abbahagyja a készülék használatát, ha felügyelet nélkül hagyja, vagy összeszerelés, szétszerelés és tisztítás közben, valamint ha olyan alkatrészekhez szeretne érni, amelyek működés közben mozognak.
- A készüléket gyermekek nem használhatják. A készüléket és annak kábelét tartsa távol a gyermekektől.
- Ezt a berendezést csak akkor használhatják csökkent fizikai, érzékszervi vagy szellemi képességekkel rendelkező személyek (gyermekeket is beleértve), vagy akik nem rendelkeznek kellő belátással és tudással, ha felügyelet alatt állnak és útmutatást kaptak a

készülék biztonságos használatáról, valamint teljesen megértik a lehetséges veszélyeket.

- A gyerekeket szemmel kell tartani, hogy ne játsszanak a készülékkel, és ne használják játékszerként.
- Ezt a készüléket nem használhatják olyan személyek, akik csökkent fizikai, érzékszervi vagy szellemi képességekkel rendelkeznek, vagy nem rendelkeznek kellő belátással és tudással, kivéve azt az esetet, ha az említett személyek a biztonságukért felelős személy felügyelete alatt állnak, vagy ilyen személytől kaptak utasítást a berendezés használatára vonatkozóan.
- A készülék kizárólag otthoni étkezési használatra készült (kizárólag házon belül). Nem használható a következő körülmények között, amelyekre a garancia sem vonatkozik: személyzeti konyhába, üzletekben, irodákban és más munkahelyi környezetben, lakóépületekben, szállodák, motelek és egyéb szálláshelyek ügyfelei általi használatra, és vendégszobákban vagy hasonló szállásokon.
- Az étellel érintkező alkatrészeket egy szivaccsal és mosogatószeres vízben vagy mosogatógépben tisztítsa meg; kérjük, nézze meg a használati útmutatóban a készülék teljes tisztítását és karbantartását.

- Ne használja a készüléket 20 percnél tovább.
- Felügyelet nélkül gyermekek nem végezhetik a készülék tisztítását és karbantartását.
- A készülék utasításai óva intenek a helytelen használatról.
- Abban az esetben, ha kiegészítő tartozékokat használ, akkor olvassa el a vele kapott biztonsági utasításokat.

LEÍRÁS

- | | |
|---------------------------------|---|
| A Tolóka | J Motoregység |
| B Fedél | K Start/stop gomb |
| C Nyomó csavar | - Pozíció rögzítő és megfordító |
| D Gyümölcsprés szűrő |  |
| E Gumi | - Ö: a készülék leállt |
| F Tál | - I: indítás |
| G Rost kieresztő nyílás | L Üvegedény (2 db) |
| H Szaft kieresztő nyílás | M Tisztítókefe |
| I Rost kieresztő lezáró | N Csepegésgátló |

PRAKTIKUS TIPPEK

A készülék leállításához gyorsan nyomja meg a hátra állást a  gombon. Használat után javasolt gyorsan megtisztítani a készüléket, hogy a száraz ételmaradékok ne halmozódjanak fel a tartozékokon. A könnyebb tisztítás érdekében működés közben először betölthet egy pohár vizet az adagolóba.

A készülék 20 perc után automatikusan kikapcsol. Hagyja hűlni a készüléket pár perccig, mielőtt újra használatba venné.

Friss gyümölcsöket és zöldségeket válasszon. **Alaposan öblítse le őket.** A maximális préselés elérése érdekében hagyja a készüléket pár másodperccel tovább működni, miután az összetevőket lepréselte.

- A legtöbb gyümölcsöt és zöldséget nem kell megpucolni vagy kimagvazni, kivéve azokat, amelyeknek vastag a héja (citrom, ananász stb.), vagy nagy magja van (barack, sárgabarack, mangó stb.) és az ananász csutka.

Soha ne helyezzen szilárd összetevőket a gyümölcsprésbe (jégkocka, kockacukor) vagy rostos ételeket, húst.

- A kemény összetevők behelyezése miatt elakadhat a készülék. Ha ez történik, akkor használja a visszafordító  funkciót pár másodpercen keresztül.

Ha az elakadás nem szűnt meg:

- Nyissa fel a fedelet (B), tisztítsa meg a préselő csavart (C) és a szűrőt (D), majd szerelje vissza.
- Vágja a hozzávalókat kisebb darabokra.

A különböző állagú összetevőket tartalmazó recepteknél fontos préselési sorrendet felállítani az optimális működés érdekében:

1.: Nem rostos gyümölcsök (megjegyzés, préselés előtt ellenőrizze, hogy az ananász csutkája el van-e távolítva)

2.: Nem rostos zöldségek

3.: Rostos gyümölcsök, zöldségek és fűszernövények (pl. zeller, rebarbara, petrezselyem, bazsalikom)

A szűrőt és a csavart a lepréselt rostos gyümölcsök, zöldségek és fűszernövények után meg kell tisztítani.

MIT TEGYEN, HA A KÉSZÜLÉK NEM MŰKÖDIK?

PROBLÉMA	MEGOLDÁS
A készülék nem működik.	<ol style="list-style-type: none">1. Ellenőrizze, hogy megfelelően van-e csatlakoztatva.2. Ellenőrizze, hogy megfelelően van-e összeszerelve.
Nem elegendő mennyiségű lé jön ki, vagy a rost kieresztő nyíláson keresztül jön ki (H).	Ellenőrizze, hogy a szaft kieresztő nyílás (I) megfelelően van-e behelyezve.
A lé túl sűrű.	<ol style="list-style-type: none">1. Használjon kevésbé érett gyümölcsöt.2. Válasszon tömörebb és kevésbé kásás gyümölcsöt, különösen az almák esetén.
A készülék leállt.	<ol style="list-style-type: none">1. Ellenőrizze, hogy nincs-e túl sok rost a tartóban.2. Ellenőrizze, hogy a magokat eltávolította-e. → Kapcsolja ki a készüléket, és használja a visszafordító funkciót 2-3 másodpercen keresztül. Kapcsolja be a készüléket a megszokott módon.3. A készüléket 20 perc működés után hagyja pár percig hűlni.

ÚJRAHASZNOSÍTÁS



Az elektromos és elektronikus termékek élettartamának vége:

A készülék több éves üzemelésre készült. Amikor úgy dönt, hogy lecseréli, ne dobja a normál háztartási hulladékok közé vagy normál lerakóhelyre, hanem vigye megfelelő, a helyi hatóság által biztosított gyűjtőközpontba (vagy újrahasznosító állomásra, ha van ilyen).

A környezetvédelem az első!

A készülék értékes nyersanyagokat tartalmaz, amelyek visszanyerhetők vagy újrahasznosíthatók.

Vigye gyűjtőhelyre az újrahasznosítás érdekében.

INSTRUCȚIUNI PRIVIND SIGURANȚA

Înainte de utilizarea aparatului pentru prima dată, citiți cu atenție broșura și păstrați-o într-un loc sigur.

- Nu folosiți aparatul dacă acesta a căzut și există deteriorări vizibile ale acestuia (de exemplu panoul de protecție) sau în cazul în care nu funcționează normal. În acest caz, trebuie să fie trimis la un centru de service autorizat.
- Nu folosiți aparatul în cazul în care cablul de alimentare sau ștecherul sunt deteriorate. Cablul de alimentare trebuie să fie înlocuit de către producător, serviciul post-vânzare sau de persoane calificate, pentru a evita orice pericol.
- Deconectați întotdeauna aparatul de îndată ce nu-l mai utilizați, dacă îl lăsați nesupravegheat sau în timpul asamblării, demontării sau curățării și apropierii de piese care sunt în mișcare în timpul utilizării.
- Acest aparat nu trebuie să fie utilizat de către copii. Nu lăsați aparatul și cablul său de alimentare la îndemâna copiilor.
- Acest aparat poate fi utilizat de către persoane cu capacități fizice, senzoriale sau intelectuale reduse, sau a căror experiență sau cunoștințe nu sunt suficiente, cu condiția ca acestea să fie

RO

supravegheate sau să primească instrucțiuni pentru utilizarea aparatului în condiții de siguranță și să înțeleagă pericolele.

- Copiii trebuie supravegheați pentru a vă asigura că nu se joacă cu aparatul și nu îl folosesc drept jucarie.
- Acest aparat nu este destinat utilizării de către persoane cu capacități fizice, senzoriale sau intelectuale reduse, sau lipsite de experiență sau cunoștințe, cu excepția cazului în care acestea sunt supravegheate sau instruite în prealabil cu privire la utilizarea aparatului de o persoană responsabilă de securitatea lor.
- Aparatul este destinat exclusiv uzului casnic culinar (numai pentru utilizare în gospodării). Nu a fost conceput pentru a fi utilizat în următoarele situații, care nu sunt acoperite de garanție: în zonele de bucătărie rezervate pentru personalul din magazine, birouri și alte medii profesionale, la ferme, de către clienții hotelurilor, motelurilor și altor medii rezidențiale și în camere sau unități de cazare similare.
- Părțile în contact cu produsele alimentare trebuie să fie curățate cu un burete și apă cu săpun sau în mașina de spălat vase; vă rugăm să consultați manualul de instrucțiuni pentru curățarea completă și întreținerea aparatului.

- Acest aparat nu trebuie utilizat mai mult de 20 min.
- Este interzisă efectuarea curățării și întreținerii aparatului de către copii nesupravegheați.
- Instrucțiunile pentru aparate avertizează împotriva utilizării necorespunzătoare.
- În cazul în care ar fi propus un accesoriu suplimentar, acesta ar fi însoțit de propriile instrucțiuni de siguranță.

DESCRIERE

A Dispozitiv de împingere	uscate
B Capac	J Corpul motorului
C Melc de presare	K Buton Start/Stop
D Filtru de suc	– poziție de oprire și rotație în sens invers 
E Inel de cauciuc	– O: aparat oprit
F Vas	– I: start
G Orificiu pentru reziduuri uscate	L Vase (x2)
H Orificiu pentru suc	M Perie de curățare
I Siguranță pentru reziduuri	N Dop pentru oprirea picăturilor

SFATURI PRACTICE

Pentru a opri aparatul, apăsați rapid butonul pe poziția de rotație în sens invers (Ⓡ). După utilizare, se recomandă să curățați aparatul imediat ce l-ați utilizat pentru a preveni acumularea de alimente uscate pe accesoriile. Pentru a face mai ușoară curățarea, puteți clăti mai întâi turnând un pahar cu apă prin tubul de alimentare al aparatului în timpul funcționării.

Aparatul se oprește automat după 20 de minute. Lăsați aparatul să se răcească timp de câteva minute înainte de a-l utiliza din nou.

Alegeți fructe și legume proaspete. **Spălați-le bine.** Pentru extragerea maximă a sucului, lăsați aparatul să funcționeze timp de câteva secunde în plus după ce ingredientele au fost stoarse.

- Cele mai multe fructe și legume nu trebuie să fie curățate de coajă sau de semințe, cu excepția celor cu coaja groasă (lămâi, ananas etc) sau a celor cu sâmburi mari (piersici, caise, mango etc.) și a miezului de ananas.

Nu introduceți niciodată ingrediente solide în storcătorul dumneavoastră de fructe (cuburi de gheață, cuburi de zahăr), sau alimente fibroase sau carne.

- Introducerea ingredientelor tari poate bloca aparatul. Dacă se întâmplă acest lucru, utilizați funcția de rotație în sens invers (Ⓡ) timp de câteva secunde.

În cazul în care rămâne blocat:

- Deschideți capacul (B), curățați melcul de stoarcere (C) și filtrul (D) apoi reasamblați.
- Tăiați ingredientele în bucăți mai mici.

Pentru rețete cu ingrediente de diferite texturi, este esențial să se respecte o ordine de stoarcere pentru funcționarea optimă:

1: fructe fără fibre (rețineți: asigurați-vă că miezul este scos din ananas înainte de stoarcerea acestuia)

2: legume fără fibre

3: fructe și legume fibroase și plante (de ex. țelină, rubarbă, pătrunjel, busuioc)

Filtrul și șurubul trebuie să fie curățate după stoarcerea fructelor și legumelor fibroase și a plantelor.

CE SOLUȚII AVEȚI DACĂ APARATUL NU FUNCȚIONEAZĂ?

PROBLEMĂ	SOLUȚIE
Aparatul nu funcționează.	<ol style="list-style-type: none">1. Verificați dacă este conectat corect.2. Verificați dacă acesta este asamblat corect.
Sucul nu iese în cantitate suficientă sau curge prin orificiul de evacuare a pulpei (H).	Verificați dacă siguranța pentru pulpă (I) este instalat corect.
Sucul este prea gros.	<ol style="list-style-type: none">1. Utilizați, de preferință, fructe mai puțin coapte.2. Alegeți o varietate de fructe mai fermă și mai puțin făinoasă, în special în cazul merelor.
Aparatul se oprește.	<ol style="list-style-type: none">1. Asigurați-vă că nu este înfundat aparatul cu prea multă pulpă de fructe.2. Verificați dacă au fost eliminați toți sămburii. → Oprțiți aparatul și utilizați funcția de rotație în sens invers timp de 2-3 secunde. Apoi porniți aparatul ca de obicei.3. Aparatul a funcționat timp de 20 de minute și trebuie lăsat să se răcească timp de câteva minute.

RECICLARE



Reciclarea echipamentelor electrice și electronice:

Aparatul este conceput să funcționeze timp de mai mulți ani. Cu toate acestea, în ziua când aveți de gând să-l înlocuiți, nu-l eliminați cu gunoierul menajer sau într-un depozit de deșeuri, ci duceți-l la un punct de colectare adecvat pus la dispoziție de autoritățile locale (sau la un centru de reciclare, dacă este cazul).

Protecția mediului este pe primul plan!

Aparatul dumneavoastră conține materiale numeroase care pot fi recuperate sau reciclate.

Predați-l unui centru de colectare pentru prelucrare.

BEZPEČNOSTNÉ POKYNY

Pred prvým použitím prístroja si prečítajte brožúru a uschovajte ju na bezpečnom mieste.

- Nepoužívajte prístroj, ak spadol na zem a sú na ňom viditeľné poškodenia (napr. na ochrannom paneli), alebo ak nedokáže normálne fungovať. V tomto prípade musí byť zaslaný do schváleného servisného strediska.
- Nepoužívajte zariadenie, ak sú napájací kábel alebo zástrčka viditeľne poškodené. Aby sa zabránilo nebezpečenstvu, musí sieťový kábel vymeniť výrobca, popredajný servis či iná kvalifikovaná osoba.
- Vždy odpojte spotrebič, akonáhle ho prestanete používať, necháte ho bez dozoru alebo počas skladania, rozbierania alebo čistenia a keď sa približujete s dielmi, ktoré sa pohybujú.
- Tento spotrebič nesmú používať deti. Uchovávajte prístroj aj kábel mimo dosahu detí.
- Tento prístroj môžu používať osoby s obmedzenými fyzickými, zmyslovými alebo duševnými schopnosťami alebo nedostatkom skúseností a znalostí, ak sú tieto osoby pod dohľadom alebo boli náležite poučené, ako používať tento prístroj a chápu možné riziká spojené s jeho používaním.

- Dohliadnite na to, aby sa deti so zariadením nehrali a nepoužívali ho ako hračku.
- Prístroj nie je určený na používanie osobami s obmedzenými fyzickými, zmyslovými alebo duševnými schopnosťami alebo nedostatkom skúseností a znalostí, ak tieto osoby nie sú pod dohľadom alebo nie sú riadne poučené z hľadiska použitia prístroja zo strany osoby zodpovednej za ich bezpečnosť.
- Váš spotrebič je určený iba pre domáce kulinárske použitie (pre použitie vo vnútri len doma). Váš spotrebič nie je určený pre použitie v nasledujúcich zariadeniach, pre ktoré sa nevzťahuje záruka: kuchyne pre zamestnancov v obchodoch, kanceláriách a v ďalších pracovných prostrediach, na farmách, v hoteloch, motelloch a ďalších ubytovacích zariadeniach;
- Diely, ktoré prichádzajú do styku s potravinami, je potrebné čistiť špongiou s mydlovou vodou alebo v umývačke riadu; pozrite si návod na obsluhu, ktorý obsahuje úplné informácie o čistení a údržbe vášho spotrebiča.
- Tento spotrebič sa nesmie používať dlhšie ako 20 minút.
- Čistenie a údržbu nesmú robiť deti, ak nie sú pod dohľadom dospelšej osoby.
- Pokyny pre spotrebiče varujú pred zneužitím.

- V prípade, že sa navrhne ďalšie príslušenstvo, musí byť sprevádzané vlastnými bezpečnostnými pokynmi.

POPIS

- | | |
|----------------------------------|--|
| A Posunovač | I Pás suchého zvyšku |
| B Veko | J Motorová jednotka |
| C Odšťavovacia skrutka | K Štart/Stop tlačidlo |
| D Džúsový filter | – poloha stop a opačne  |
| E Guma | – O: vypnutý prístroj |
| F Miska | – I: štart |
| G Výstup pre suchý zvyšok | L Džbány (x2) |
| H Výstup pre džús | M Čistiaca kefa |
| | N Zamedzenie odkvapkávaniu |

PRAKTICKÉ RADY

Ak chcete zastaviť spotrebič, rýchlo prepnite tlačidlo  do zadnej polohy. Po použití odporúčame rýchlo vyčistiť prístroj, aby nedošlo k nahromadeniu zaschnutého jedla na príslušenstve. Pre ľahšie čistenie môžete prístroj najprv opláchnuť pohárom vody, ktorý vylejete do prírodnej trubice počas prevádzky.

Prístroj sa vypne automaticky po 20 minútach. Nechajte prístroj vychladnúť niekoľko minút, než ho znova použijete.

Používajte čerstvé ovocie a zeleninu. **Dôkladne ich umyte.** Pre maximálne vyťaženie šťavy nechajte prístroj bežať ešte niekoľko sekúnd po odšťavení prísad.

- Väčšina ovocia a zeleniny nemusí byť ošúpaná alebo odkôstkovaná okrem tých s hrubou šupkou (citróny, ananás, atď.) alebo s veľkými kôstkami (broskyne, marhule, mango, atď.) a ananásové jadrá.

Nikdy nevkładajte pevné prísady do vášho odšťavovača (kocky ľadu, kocky cukru) alebo vláknité potraviny či mäso.

- Vloženie tvrdých prísad môže zablokovať spotrebič. Ak k tomu dôjde, použite reverznú  funkciu po dobu niekoľkých sekúnd.

Ak zostane zablokovaný:

- Otvorte kryt **(B)**, vyčistite odšťavovaciu skrutku **(C)** a filter **(D)** a znovu poskladajte.
- Nakrájajte prísady na menšie kúsky.

V prípade receptov so zložkami rôznej textúry je nevyhnutné dodržať odšťavovacie poradie pre dosiahnutie optimálnej prevádzky:

1.: nevláknité ovocie (pred odšťavovaním sa uistite sa, že ananásové jadro je odstránené)

2.: nevláknitá zelenina

3.: vláknité ovocie, zelenina a bylinky (napríklad zeler, rebarbora, petržlen, bazalka)

Filter a skrutka sa musia vyčistiť po odšťavovaní vláknitého ovocia, zeleniny a bylín.

ČO ROBIŤ, KEĎ VÁŠ SPOTREBIČ NEFUNGUJE

PROBLÉM	RIEŠENIE
Spotrebič nefunguje.	<ol style="list-style-type: none">1. Uistite sa, že je správne zapojený.2. Uistite sa, že je správne poskladaný.
Šťava nevychádza v dostatočnom množstve, alebo vyteká cez výstup pre dužinu (H).	Skontrolujte, či je na dužinová zarážka (I) správne nainštalovaná.
Šťava je príliš hrubá.	<ol style="list-style-type: none">1. Prednostne používajte menej zrelé ovocie.2. Vyberajte si pevnejšie a menej múčnaté odrody ovocia, a to platí najmä pre jablká.
Prístroj sa zastavil.	<ol style="list-style-type: none">1. Skontrolujte, či sa vo vnútri nenachádza príliš veľa dužiny.2. Skontrolujte, či boli odstránené všetky kôstky. → Vypnite prístroj a použite reverznú funkciu po dobu 2-3 sekúnd. Potom zapnite prístroj ako obvykle.3. Prístroj bol v prevádzke po dobu 20 minút. Nechajte ho vychladnúť po dobu niekoľkých minút.

RECYKLÁCIA



Koniec životnosti elektrických a elektronických výrobkov:

Váš spotrebič je určený na prevádzku po mnoho rokov. Avšak v deň jeho výmeny ho nevyhadzujte do domového odpadu alebo na skládku, ale odneste ho do vhodnej zbernej miestneho úradu (alebo do recyklačného strediska v prípade potreby).

Ochrana životného prostredia je na prvom mieste!

Váš spotrebič obsahuje mnohé materiály, ktoré môžu byť obnovené, alebo recyklované.

Odneste ho na zberné miesto pre ďalšie spracovanie.

VARNOSTNE INFORMACIJE

Pred prvo uporabo naprave natančno preberite to knjižico z navodili in jo shranite na varnem.

- Naprave ne uporabljajte, če je padla in so na njej vidne poškodbe (npr. na zaščitnem panelu) ali če ne deluje pravilno. V tem primeru jo pošljite na pooblaščen servisni center.
- Naprave ne uporabljajte, če sta napajalni kabel ali vtič poškodovana. Da se izognete poškodbam, naj napajalni kabel zamenja proizvajalec, njegov poprodajni servis ali podobno usposobljena oseba.
- Napravo nemudoma izklopite, ko jo nehate uporabljati, če jo pustite brez nadzora ali med sestavljanjem razstavljanjem ali čiščenjem in približevanjem delov, ki se med uporabo premikajo.
- Ta naprava ni primerna za otroke. Napravo in napajalni kabel hranite izven dosega otrok.
- To napravo lahko uporabljajo osebe, ki imajo zmanjšane fizične, senzorične ali duševne zmogljivosti ter nimajo dovolj izkušenj ali znanja, razen če imajo pri uporabi naprave nadzor ter razumejo, kako varno uporabljati napravo in razumejo potencialne nevarnosti.
- Otroci naj bodo ves čas pod nadzorom, da zagotovite, da se z napravo ne igrajo in je ne uporabljajo kot igračo.

- Te naprave ne smejo uporabljati osebe, ki imajo zmanjšane fizične, senzorične ali duševne zmogljivosti ter nimajo dovolj izkušenj ali znanja, razen če jih pri uporabi naprave nadzorujejo in usmerjajo osebe, odgovorne za njihovo varnost.
- Vaša naprava je namenjena zgolj za domačo kuhinjsko uporabo (za uporabo samo v domu). Ni zasnovana za uporabo v naslednjih okoliščinah, ki jih garancija ne pokriva: v kuhinjskih območjih, rezerviranih za osebje v trgovinah, pisarnah in drugih profesionalnih okoljih, na kmetijah, v hotelih, motelih in drugih stanovanjskih okoljih ter v sobah za goste in podobnih namestitvah.
- Dele, ki so v stiku s hrano, čistite z gobico in milnico ali v pomivalnem stroju. Podrobnosti glede čiščenja in vzdrževanja si prosimo preberite v navodilih za uporabo.
- Naprave ne uporabljajte dlje kot 20 minut.
- Otroci naj ne izvajajo čiščenja in vzdrževanja naprave brez nadzora.
- Navodila za naprave vas opozarjajo pred napačno uporabo.
- Morebitni dodatni opremi so vedno priložene lastne varnostne informacije.

OPIS

- A** Potiskalo
- B** Pokrov
- C** Stiskalni vijak
- D** Filter za sok
- E** Guma
- F** Posoda
- G** Izhod za suhe ostanke
- H** Izhod za sok
- I** Lovilec suhih ostankov
- J** Motorna enota
- K** Gumb za zagon/zaustavitev
 - položaj za Zaustavitev in Obratno smer 
 - O: zaustavitev naprave
 - I: zagon
- L** Vrča (x2)
- M** Čistilna ščetka
- N** Zamašek za kapljanje

PRAKTIČNI NASVETI

Če želite napravo hitro ustaviti preklpite gumb na položaj Obratna smer (R). Po uporabi priporočamo, da napravo hitro očistite in s tem preprečite kopičenje posušene hrane na dodatkih. Za lažje čiščenje lahko napravo najprej skozi cev za dodajanje med delovanjem splaknete s kozarcem vode.

Naprava se po 20 minutah samodejno ustavi. Pustite napravo nekaj minut, da se ohladi, preden jo ponovno uporabite.

Uporabljajte sveže sadje in zelenjavo. **Temeljito jih sperite.** Za maksimalno ekstrakcijo soka pustite, da naprava po iztiskanju soka deluje še nekaj sekund.

- Večine sadja in zelenjave ni treba olupiti ali izkoščičiti, razen tistih z debelo lupino (limone, ananas itd.) ali velikimi koščicami (breskve, marelice, mango itd.) in ananasovo sredico.

V sokovnik nikoli ne dodajajte trdih sestavin (kocke ledu, kocke sladkorja), vlaknaste hrane ali mesa.

- Vstavljanje trdih sestavin lahko zamaši napravo. Če do tega pride, gumb za nekaj časa preklpite na položaj Obratne smeri (R).

Če se ne odmaši:

- Odprite pokrov (B), očistite vijak za iztiskanje soka (C) in filter (D) in napravo ponovno sestavite.
- Sestavine narežite na majhne kose.

Pri receptih, v katerih so uporabljene sestavine z različnimi teksturami, je ključno, da upoštevate vrstni red dodajanja sestavin za optimalno delovanje:

- 1.: nevlaknasto sadje (pri tem pazite, da ste ananasu pred stiskanjem odstranili sredico)**
- 2.: nevlaknasta zelenjava**
- 3.: vlaknasto sadje in zelenjava ter zelišča (npr. zelena, rabarbara, peteršilj, bazilika)**

Filter in vijak po stiskanju vlaknastega sadja in zelenjave ter zelišč obvezno očistite.

KAJ STORITI, ČE VAŠA NAPRAVA NE DELUJE?

TEŽAVA	REŠITEV
Naprava ne deluje	<ol style="list-style-type: none">1. Preverite, ali je naprava pravilno priklopljena.2. Preverite, ali je naprava pravilno sestavljena.
Sok ne izteka v zadostnih količinah ali izteka skozi izhod za pulpo (H).	Preverite, ali je zavihek za pulpo (I) pravilno nameščen.
Sok je pregost.	<ol style="list-style-type: none">1. Uporabite manj zrelo sadje.2. Izberite čvrstejšo in manj mokasto vrsto sadja, zlasti pri jabolkih.
Naprava je zaustavljena.	<ol style="list-style-type: none">1. Prepričajte se, da pulpa ni zamašila naprave.2. Preverite, ali ste odstranili vse koščice. → Izklopite napravo in gumb za 2–3 sekunde preklopite na položaj Obratne smeri. Nato napravo ponovno vklopite.3. Naprava je delovala 20 minut in se zdaj ohlaja.

RECIKLAŽA



Konec uporabe pri električnih in elektronskih izdelkih:

Vaša naprava je zasnovana za več letno delovanje. Vendar pa je ob dokončnem prenehanju uporabe ne zavržite z običajnimi gospodinjstvi odpadki ali na odlagališče, temveč jo odnesite na ustrezno zbirno mesto, pooblaščen s strani lokalnih oblasti (ali v reciklažno središče, če obstaja).

Najprej varovanje okolja!

Vaša naprava vsebuje številne materiale, ki jih je mogoče ponovno uporabiti ali reciklirati.

Odnesite jo v reciklažno središče za obdelavo.

BEZBEDNOSNA UPUTSTVA

Pažljivo pročitajte ovo uputstvo za upotrebu pre prvog korišćenja aparata i čuvajte ga na bezbednom mestu.

- Nemojte da koristite aparat ako je pao i ako na njemu postoje vidljiva oštećenja (npr. zaštitna ploča) ili ako ne radi propisno. U tom slučaju, aparat treba da se pošalje u ovlašćeni servisni centar.
- Nemojte da koristite aparat ako je strujni kabl ili utikač oštećen. Ako je strujni kabl oštećen, mora da ga zameni proizvođač, servisna služba proizvođača ili slično ovlašćeno lice, da bi se izbegle opasnosti.
- Uvek isključite aparat iz utičnice posle korišćenja, ako ga ostavljate bez nadzora ili tokom sastavljanja, rastavljanja ili čišćenja i ako prilazite delovima koji se tokom upotrebe kreću.
- Ovaj aparat ne smeju da koriste deca. Aparat i njegov kabl skladištite na mestu nedostupnom deci.
- Ovaj aparat mogu da koriste osobe sa ograničenim fizičkim, čulnim ili mentalnim sposobnostima ili nedovoljnim iskustvom ili znanjem ako su pod nadzorom ili ako su upućene u bezbedan način korišćenja aparata i ako su razumele opasnosti koje mogu da nastanu u vezi sa tim.

- Decu je potrebno nadgledati da biste se uverili da se ne igraju aparatom i da ga ne koriste kao igračku.
- Ovaj aparat nije namenjen da njime rukuju osobe sa ograničenim fizičkim, čulnim ili mentalnim sposobnostima ili nedovoljnim iskustvom i znanjem, osim ako ih nadgleda osoba koja je odgovorna za njihovu bezbednost, koja im daje uputstva o načinu upotrebe aparata.
- Vaš aparat je namenjen samo za kućnu upotrebu u kuhinjarstvu (samo za kućnu upotrebu u zatvorenim prostorima). Aparat nije konstruisan za upotrebu u sledećim uslovima koji nisu pokriveni garancijom: u kuhinjama za osoblje u prodavnicama, kancelarijama i drugim radnim okruženjima, na seoskim imanjima, za klijente u hotelima, motelima i drugim stambenim okruženjima i u gostinjskim sobama i sličnim smeštajnim jedinicama.
- Delove koji su u kontaktu sa hranom treba čistiti sunđerom i sapunicom ili u mašini za pranje sudova; za cela uputstva za čišćenje i održavanje aparata pogledajte uputstvo za upotrebu.
- Ovaj aparat ne sme da se koristi duže od 20 minuta.
- Deca ne smeju da obavljaju postupke čišćenja i održavanja koje obavlja korisnik bez nadzora.

- Uputstva za aparate upozoravaju na nepropisnu upotrebu.
- Ako bude predložena druga dodatna oprema, imaće svoja prateća bezbednosna uputstva.

OPIS

- | | |
|----------------------------------|--|
| A Potiskivač | J Jedinica motora |
| B Poklopac | K Dugme za pokretanje/
zaustavljanje |
| C Rotacioni puž | – položaj zaustavljanja i
obrnutog rada  |
| D Filter za sok | – O: aparat je zaustavljen |
| E Gumica | – I: pokretanje |
| F Posuda | L Bokali (x2) |
| G Izlaz za suve ostatke | M Četka za čišćenje |
| H Izlaz za sok | N Čep za zaustavljanje kapanja |
| I Jezičak za suve ostatke | |

PRAKTIČNI SAVETI

Da biste zaustavili aparat, brzo pritisnite obrnuti položaj (B) dugmeta. Posle upotrebe savetujemo da brzo očistite aparat, da bi se izbeglo nakupljanje suvih namirnica na dodatnoj opremi. Zbog lakšeg čišćenja, aparat prvo možete da isperete sipanjem čaše vode kroz cev za punjenje za vreme rada.

Aparat se automatski isključuje posle 20 minuta. Sačekajte da se aparat ohladi nekoliko minuta pre ponovnog korišćenja.

Izaberite sveže voće i povrće. **Dobro ih operite.** Za maksimalno ceđenje soka, pustite da aparat radi nekoliko sekundi duže posle ceđenja sastojaka.

- Većina voća i povrća ne treba da se guli ili da se iz njih uklanjaju semenke, osim onih sa debelom korom (limun, ananas, itd.) ili velikim košticama (breskve, kajsije, mango, itd.) i osim jezgra ananasa.

Nemojte nikada da stavljate čvrste sastojke (kocke leda, kocke šećera) u svoj sokovnik ili vlaknaste namirnice ili meso.

- Stavljanje čvrstih sastojaka može da blokira aparat. Ako se to desi, koristite funkciju obrnutog rada (B) nekoliko sekundi.

Ako aparat ostane blokiran:

- Otvorite poklopac (B), očistite puž za ceđenje soka (C) i filter (D) i ponovo ih postavite.
- Isecite sastojke na male parčiće.

Za recepte sa sastojcima različitih tekstura, važno je pridržavati se redosleda ceđenja soka zbog optimalnog rada:

1: voće bez vlakana (pobrinite se da jezgro bude uklonjeno iz ananasa pre ceđenja soka)

2: povrće bez vlakana

3: vlaknasto voće i povrće i bilje (npr. celer, rabarbara, peršun, bosiljak)

Filter i rotacioni puž je potrebno očistiti posle ceđenja soka iz vlaknastog voća, povrća i bilja.

ŠTA JE POTREBNO URADITI AKO VAŠ APARAT NE RADI?

PROBLEM	REŠENJE
Aparat ne radi.	<ol style="list-style-type: none">1. Proverite da li je aparat pravilno priključen.2. Proverite da li je aparat pravilno sastavljen.
Sok ne izlazi u dovoljnoj količini ili izlazi kroz izlaz za pulpu (H).	Proverite da li je jezičak za pulpu (I) pravilno postavljen.
Sok je pregust.	<ol style="list-style-type: none">1. Po mogućnosti koristite manje zrelo voće.2. Izaberite čvršće i manje brašnaste vrste plodova, naročito kod jabuka.
Aparat se zaustavio.	<ol style="list-style-type: none">1. Uverite se da se u aparatu nije zaglavilo mnogo pulpe.2. Proverite da li su sve koštice uklonjene. → Isključite aparat i koristite funkciju obrnutog rada 2-3 sekunde. Zatim uključite aparat kao i obično.3. Aparat je radio 20 minuta i ostavljen je da se hladi nekoliko minuta.

RECIKLAŽA



Kraj veka trajanja električnih i elektronskih proizvoda:

Vaš aparat je konstruisan da radi mnogo godina. Međutim, onog dana kada planirate da ga zamenite, nemojte da ga bacate sa normalnim kućnim otpadom ili na deponiju, nego ga odnesite na pogodno mesto za sakupljanje otpada lokalnog komunalnog preduzeća (ili u centre za reciklažu, ako je primenljivo).

Zaštita životne sredine je na prvom mestu!

Vaš aparat sadrži dosta materijala koji mogu ponovo da se koriste ili recikliraju.

Ondesite aparat na mesto za sakupljanje otpada zbog dalje obrade.

SIGURNOSNE PREPORUKE

Prije prve uporabe uređaja pažljivo pročitajte knjižicu i držite je na sigurnom mjestu.

- Nemojte koristiti uređaj ako je pao i na njemu ima vidljivih znakova oštećenja (npr. na zaštitnoj ploči), ili ako primijetite da ne radi normalno. U tom slučaju uređaj odnesite na popravak u ovlaštenu servis.
- Nikada ne koristite uređaj ako je kabel za napajanje oštećen. Kabel napajanja i utikač uvijek treba zamijeniti proizvođač, ovlaštenu servis ili slično kvalificirane osobe kako bi se izbjegla opasnost.
- Uvijek po završetku uporabe odspojite uređaj, kao i ako ga ostavljate bez nadzora ili tijekom sastavljanja, rastavljanja ili čišćenja dijelova koji se prilikom uporabe pokreću.
- Djeca ne smiju koristiti ovaj uređaj. Držite uređaj i kabel za napajanje dalje od dohvata djece.
- Ovaj uređaj mogu koristiti osobe ograničenih fizičkih, osjetilnih ili mentalnih sposobnosti ili nedostatnog iskustva ili znanja ako su pod nadzorom ili ako su upućene u siguran način korištenja uređaja te ako su razumjele opasnosti u svezi s tim.

- Djecu je potrebno nadgledati kako se ne bi igrala s uređajem te kako ga ne bi koristila kao igračku.
- Ovaj uređaj nije predviđen da njime rukuju osobe ograničenih fizičkih, osjetilnih ili mentalnih sposobnosti ili nedostatnog iskustva i znanja, osim ako ih nadzire osoba odgovorna za njihovu sigurnost koja im daje upute o načinu korištenja uređaja.
- Vaš uređaj je namijenjen samo za uporabu u domaćinstvu (samo za uporabu unutar doma). Nije osmišljen za uporabu u sljedećim okolnostima koje nisu pokrivena jamstvom: u kuhinjskim okruženjima rezerviranim za osoblje u trgovinama, uredima i drugim profesionalnim okruženjima, na farmama, od strane klijenata u hotelima, motelima i drugim stambenim okruženjima i u sobama ili sličnom smještaju.
- Dijelove koji su u dodiru s hranom treba čistiti sa spužvom i sapunicom ili u stroju za pranje posuđa. Pročitajte upute za uporabu za potpuno čišćenje i održavanje vašeg uređaja.
- Ovaj uređaj se ne smije koristiti duže od 20 min bez prestanka.
- Čišćenje i održavanje ne smiju obavljati djeca bez nadzora.

- Upute za uređaj sadrže upozorenja protiv zlouporabe.
- U slučaju da se koristi dodatni pribor, on se isporučuje zajedno s sigurnosnim uputama za uporabu tog pribora.

OPIS

- | | |
|--------------------------------------|--|
| A Potiskivač | J Motor |
| B Poklopac | K Tipka za uključivanje/
isključivanje |
| C Pužni vijak | – Položaj za zaustavljanje i
unazad (Ⓡ)↓ |
| D Filter za sok | – O: uređaj zaustavljen |
| E Gumica | – I: pokretanje |
| F Posuda | L Posude (x2) |
| G Izlaz za pulpu | M Četkica za čišćenje |
| H Otvor za izlaz soka | N Zaustavljanje kapanja |
| I Sklopka za ispuštanje pulpe | |

PRAKTIČNI SAVJETI

Da biste zaustavili uređaj, brzo pritisnite tipku na položaj natrag (R). Poželjno je da nakon uporabe očistite pribor kako se na njemu ne bi nakupljali osušeni ostaci hrane. Da biste si olakšali čišćenje, možete ga tijekom rada najprije isprati izlivanjem čaše vode kroz cijev za dovod.

Uređaj se automatski isključuje nakon 20 minuta. Ostavite uređaj da se ohladi nekoliko minuta prije nego što ga opet koristite.

Odaberite svježe voće i povrće. **Temeljito ih operite.** Za maksimalno cijedenje soka, ostavite uređaj da radi još nekoliko sekundi nakon što su sastojci obrađeni.

- Većina voća i povrća ne mora biti oguljeno ili s izvađenim košticama, osim onog s debelom korom (limun, ananas, itd.) ili velikim košticama (breskve, marelice, mango, itd.) i jezgri ananasa.

U sokovnik nikada ne stavljajte krute sastojke (kocke leda ili šećera) ili vlaknastu hranu ili meso.

- Umetanje krutih sastojaka može uzrokovati blokiranje uređaja. Ukoliko se to desi, uključite funkciju natrag (R) na nekoliko sekundi.

Ako uređaj ostane blokiran:

- Otvorite poklopac (B), očistite pužni vijak (C) i filter (D) a zatim sve vratite na mjesto.
- Narežite namirnice na manje komadiće.

Za optimalnu pripremu recepata sa sastojcima različitih tekstura, bitno je držati se redoslijeda stavljanja:

- 1.: ne-vlaknasto voće (prije stavljanja obavezno uklonite jezgru iz ananasa)**
- 2.: ne-vlaknasto povrće**
- 3.: vlaknasto voće, povrće i začinsko bilje (npr. celer, rabarbara, peršin, bosiljak)**

Nakon cijedenja vlaknastog voća, povrća i začinskog bilja filter i vijak treba temeljito očistiti.

ŠTO UČINITI UKOLIKO UREĐAJ NE RADI

PROBLEM	RJEŠENJE
Ukoliko uređaj ne radi.	<ol style="list-style-type: none"> 1. Provjerite je li napajanje dobro spojeno. 2. Provjerite je li uređaj pravilno sastavljen.
Ne izlazi dovoljna količina soka ili pulpa teče kroz otvor za izlaz soka (H).	Provjerite je li posuda za pulpu (I) pravilno umetnut.
Sok je pregust.	<ol style="list-style-type: none"> 1. Pokušajte koristiti manje zrelo voće. 2. Odaberite tvrđe i manje zrelo voće, naročito jabuke.
Uređaj se zaustavio.	<ol style="list-style-type: none"> 1. Uvjerite se da u unutrašnjost nije začepljena pulpom. 2. Uvjerite se da su izvađene sve velike koštice. → Isključite uređaj i uključite funkciju Natrag na 2-3 sekunde. Nakon toga normalno uključite uređaj. 3. Uređaj je radio 20 minuta te ga treba ostaviti nekoliko minuta da se ohladi.

RECIKLIRANJE



Zbrinjavanje električnih i elektroničkih proizvoda na kraju vijeka trajanja:

Vaš uređaj je dizajniran da radi mnogo godina. Međutim, ako ga odlučite zamijeniti, nemojte ga zbrinuti zajedno s kućnim otpadom ili na klasično odlagalište, već ga odnesite na prikladno sabirno mjesto propisano od strane lokalne vlasti (ili do reciklažnog centra, ako je primjenjivo).

Prije svega vodite računa o zaštiti okoliša!

Vaš uređaj sadrži vrijedne materijale koji se mogu ponovno iskoristiti ili reciklirati.

Odnosite ga u reciklažno dvorište na daljnu obradu.

OHUTUSMEETMED

Enne seadme esmakordset kasutamist lugege brošüür tähelepanelikult läbi ja hoidke seda kindlas kohas.

- Ärge kasutage seadet, kui see on maha kukkunud ja sellel on nähtavad kahjustused (näiteks kaitsepaneelil) või see ei tööta korralikult. Sellisel juhul tuleb see saata volitatud teeninduskeskusse.
- Ärge kasutage seadet, kui toitejuhe või pistik on kahjustatud. Ohtude vältimiseks peab toitejuhtme välja vahetama tootja, teeninduskeskus või samaväärsete volitustega isik.
- Eemaldage alati seade vooluvõrgust kohe, kui olete selle kasutamise lõpetanud või jätate selle ilma järelevalveta ning seadme lahtivõtmise, kokkupanemise ja puhastamise ajaks, samuti siis, kui peate puudutama osi, mis kasutamise ajal liiguvad.
- Seadet ei ole lubatud kasutada lastel. Hoidke seade ja selle juhe laste eest kättesaamatus kohas.
- Seda seadet võivad kasutada isikud, kelle füüsilised, sensoorsed või vaimsed võimed on vähenenud või kellel puuduvad vastavad kogemused ja teadmised, kui neid sel ajal valvatakse või kui neile on õpetatud seadme ohutut kasutamist ja nad mõistavad seadmega kaasnevaid ohte.

- Lapsi tuleb valvata ja tagada, et nad seadmega ei mängiks.
- Käesolev seade ei ole mõeldud kasutamiseks sellistele isikutele, kelle füüsilised, sensoorsed või vaimsed võimed on vähenenud või kellel puuduvad vastavad kogemused ja teadmised, välja arvatud juhul, kui neid valvab või juhendab seadme kasutamisel nende ohutuse eest vastutav isik.
- Seade on ette nähtud ainult koduköögis kasutamiseks (kasutada ainult kodus). See ei ole konstrueeritud kasutamiseks järgmistes oludes, mida garantii ei kata: kaupluste, kontorite ja muude asutuste personali kööginurgad, talud, hotellide, motellide ja muude majutusasutuste klientidele ette nähtud ruumid, külalistetoad ja sarnased majutuskohad.
- Toiduainetega kokku puutuvad pinnad tuleb puhastada käsna ja seebiveega või nõudepesumasinas, seadme täielikud puhastus- ja hooldusjuhiseid leiate kasutusjuhendist.
- Seadet ei tohi kasutada üle 20 minuti järjest.
- Lapsed ei tohi teha seadme puhastus- ja hooldustöid ilma järelevalveta.
- Seadme kasutusjuhised hoiatavad väärast kasutamisest.
- Kui on soovitatav kasutada lisatarvikut, on sellega kaasas eraldi ohutusjuhised.

KIRJELDUS

- A** Lükkur
- B** Kaas
- C** Presskruvi
- D** Mahlfilter
- E** Kumm
- F** Mahuti
- G** Kuivjääkide väljutusava
- H** Mahla väljutusava
- I** Kuivjääkide laba
- J** Mootoriosa
- K** Käivitus- ja seiskamisnupp
 - Seisu- ja tagasikäiguasendid
 - 
 - 0: seade on välja lülitatud
 - I: käivitus
- L** Kannud (2 tk)
- M** Puhastushari
- N** Tilgalukk

PRAKTILISED NÕUANDED

Seadme seiskamiseks vajutage nupp tagasikäiguasendise (R). Pärast kasutamist on soovitatav seade kiiresti puhastada, et vältida toidu kuivamist tarvikute külge. Puhastamise hõlbustamiseks võite esmalt seadet loputada, valades töötava seadme etteandeturusse klaasitäie vett.

Seade lülitub 20 minuti möödudes automaatselt välja. Enne seadme uuesti kasutamist laske sel mõne minuti jooksul jahtuda.

Valige värsked puu- ja köögiviljad. **Peske need korralikult puhtaks.** Maksimaalse mahlakoguse saamiseks laske seadmel pärast koostisainetest mahla pressimist veel mõni sekund töötada.

- Enamikku puu- ja juurvilju ei ole vaja koorida ega neist seemneid eemaldada, välja arvatud sellised, millel on paks koor (sidrun, ananass jne) või suur kivi (virsik, aprikoos, mango jne), samuti tuleb eemaldada ananassi südamik. Ärge kunagi pange mahlapressi kõvu koostisaineid (jääkuubikud, tükksuhkur), kiulisi toiduaineid ega liha.
- Kõvade koostisainete sisestamine võib seadme ummistada. Kui see juhtub, kasutage mõne sekundi jooksul tagasikäigufunktsiooni (R).

Kui ummistus ei kao:

- Avage kaas (B), puhastage presskrugi (C) ja filter (D) ning pange need uuesti kokku.
- Lõigake koostisained väiksemateks tükkideks.

Erineva tekstuuriga koostisaineid kasutades on seadme optimaalse töö tagamiseks oluline pressida mahla järgmises järjestuses:

1: mittekiulised puuviljad (veenduge, et ananassidelt on enne mahla pressimist südamik eemaldatud)

2: mittekiulised köögiviljad

3: kiulised puu- ja köögiviljad ning maitsetaimed (nt seller, rabarber, petersell, basiilik)

Pärast kiulistest puu- ja köögiviljadest ning maitsetaimedest mahla pressimist tuleb filter ja krugi puhastada.

MIDA TEHA, KUI SEADE EI TÖÖTA?

PROBLEEM	LAHENDUS
Seade ei tööta.	<ol style="list-style-type: none">1. Kontrollige, kas pistik on õigesti ühendatud.2. Kontrollige, kas seade on õigesti kokku pandud.
Mahla ei tule piisavas koguses või voolab see välja jääkide väljutusavast (H).	Kontrollige, kas kuivjääkide laba (I) on õigesti paigaldatud.
Mahl on liiga paks.	<ol style="list-style-type: none">1. Kasutage eelistatavalt vähemküpsed puuvilju.2. Valige kõvem ja vähemjahune puuviljasort, eriti õunte korral.
Seade on seiskunud.	<ol style="list-style-type: none">1. Kontrollige, ega seadme sisse ei ole liiga palju jääke kinni jäänud.2. Kontrollige, kas kõik kivid on eemaldatud. → Lülitage seade välja ja kasutage 2–3 sekundi jooksul tagasikäigufunktsiooni. Seejärel lülitage seade sisse nagu tavaliselt.3. Seade on 20 minutit töötanud ja peab mõni minut jahtuma.

TAASKASUTUS



Elektri- ja elektroonikatoodete tööea lõpp:

seade on konstrueeritud töötama mitu aastat. Kui otsustate selle asendada, ärge visake seda olmejäätmete hulka ega saatke prügilasse, vaid viige see sobivasse kohalike võimuorganite organiseeritud kogumiskohta (või taaskasutuskeskusse, kui see on olemas).

Esmatähtis on keskkonnakaitse!

Seade sisaldab mitmeid materjale, mida saab taaskasutada või ümber töödelda.

Viige see töötlemiseks kogumiskohta.

DROŠĪBAS INSTRUKCIJA

Pirms ierīces pirmās lietošanas reizes uzmanīgi izlasiet lietošanas pamācību un glabāiet to drošā vietā.

- Nelietojiet ierīci, ja tā tikusi nomesta zemē un tai ir redzamas bojājuma pazīmes (piemēram, bojājums aizsargpanelī) vai arī ja tā nedarbojas kā parasti. Šādos gadījumos nogādāiet to apstiprinātajā servisa centrā.
- Neizmantojiet ierīci, ja ir bojāts tās elektrības vads vai kontaktdakša. Bojāta elektrības vada nomaiņu ir jāveic ražotājam, tā pēcpārdošanas servisa pakalpojumu sniedzējam vai līdzvērtīgi kvalificētam personālam, lai novērstu potenciālu apdraudējumu.
- Vienmēr atslēdziet ierīci no elektrotīkla, tiklīdz pārtraucat to lietot vai atstājat to bez uzraudzības, kā arī pirms ierīces salikšanas, izjaukšanas un tīrīšanas vai, ja pieskaraties tās kustīgajām daļām lietošanas laikā.
- Šo ierīci nedrīkst izmantot bērni. Glabāiet ierīci un tās elektrības vadu bērniem nepieejamā vietā.
- Šo ierīci drīkst izmantot personas ar pazeminātām fiziskām, maņu vai garīgām spējām vai pieredzes un zināšanu trūkumu, ja

tās uzrauga par šo personu drošību atbildīgā persona vai tām ir sniegti norādījumi saistībā ar ierīces drošu lietošanu un ja šīs personas izprot briesmas, kas var rasties, ja ierīce tiek lietota nepareizi.

- Uzraugiet bērnus, lai tie nerotaļātos ar ierīci un neizmantotu to kā rotaļlietu.
- Ierīce nav paredzēta lietošanai personām ar pazeminātām fiziskajām, maņu vai garīgām spējām vai pieredzes un zināšanu trūkumu, ja par šo personu drošību atbildīgā persona nav veikusi apmācību vai sniegusi norādījumus saistībā ar ierīces lietošanu.
- Ierīce paredzēta izmantošanai tikai kulinārijas vajadzībām mājstarpniecībās (tikai mājas iekštelpās). Ierīce nav paredzēta lietošanai turpmāk norādītajos apstākļos, un garantija attiecībā uz šādu izmantošanu nav spēkā: personāla virtuves zonās veikalos, birojos un citā darba vidē; saimniecības ēkās; ja to izmanto viesnīcu, moteļu un citu izmitināšanas iestāžu klienti, kā arī viesu telpās vai līdzīgās izmitināšanas vietās.
- Šīs ierīces daļas, kuras nonāk saskarē ar pārtikas produktiem, ir jātīra ar sūkli un ziepjūdeni vai trauku mazgājamajā mašīnā; lūdzam izlasīt pamācību par ierīces tīrīšanu un apkopes veikšanu.

- Šo ierīci nedrīkst izmantot ilgāk par 20 minūtēm.
- Bērni nedrīkst veikt tās tīrīšanu un apkopi bez uzraudzības.
- Ierīču norādes brīdina par nepareizu lietošanu.
- Ja komplektācijā iekļauti papildus piederumi, tiem ir pievienoti atsevišķi drošības norādījumi.

APRAKSTS

- | | |
|-------------------------------|--|
| A Pārtikas stūmējs | J Motora nodalījums |
| B Vāks | K Poga iedarbināt/apturēt |
| C Spiedskrūve | – ierīces apturēšana un reversā funkcija  |
| D Sulas filtrs | – O: ierīce apturēta |
| E Gumijas gredzens | – I: ierīces iedarbināšana |
| F Trauks | L Sulas trauki (x2) |
| G Biezumu atvere | M Tīrīšanas birstīte |
| H Sulas padeves atvere | N Aizbāznis atveres noslēgšanai |
| I Biezumu sloksnīte | |

PRAKTISKI PADOMI

Lai apturētu ierīci, ātri nospiediet pogu reversā pozīcijā . Pēc ierīces lietošanas ieteicams ātri attīrīt piederumus no pārtikas produktu atliekām. Lai atvieglotu ierīces tīrīšanu, vispirms izskalojiet to, ielejot pārtikas produktu padeves caurulē glāzi ūdens, kamēr ierīce vēl darbojas.

Pēc 20 minūtēm ierīce izslēdzas automātiski. Ja vēlreiz izmantojat ierīci, ļaujiet tai no sākuma dažas minūtes atdzist.

Izvēlieties svaigus augļus un dārzeņus. **Rūpīgi tos nomazgājiet.** Lai izspiestu maksimāli daudz sulas, neizslēdziet ierīci vēl pāris sekundes pēc tam, kad no sastāvdaļām ir izspiesta sula.

- Lielākā daļa augļu un dārzeņu nav jāmizo vai jāizņem sēklas, izņemot augļus un dārzeņus ar biezu mizu (citronus, ananasus, u.c.) vai ar lielu kauliņu (persikus, aprikozes, mango, u.c.) un ananasa serdes.

Nekad sulu spiedē nelieciet cietās sastāvdaļas (ledus gabaliņus, cukurgraudiņus), kā arī šķiedrainu pārtiku vai gaļu.

- Cietas sastāvdaļas var nosprostot ierīci. Ja tas tomēr noticis, ieslēdziet uz dažām sekundēm ierīces reverso  funkciju.

Ja ierīce vēl aizvien ir nosprostota:

- Atveriet vāku (**B**), iztīriet spiedskrūvi (**C**) un filtru (**D**), un pēc tam salieciet daļas atpakaļ.
- Sagrieziet sastāvdaļas mazākos gabaliņos.

Lai no sastāvdaļām ar atšķirīgu tekstūru optimāli izspiestu sulu, ir svarīgi ievērot sastāvdaļu ievietošanas secību:

1.: augļi ar bezšķiedrainu mīkstumu (ananasa serdei pirms sulas spiešanas ir jābūt izņemtai)

2.: dārzeņi ar bezšķiedrainu mīkstumu

3.: augļi, dārzeņi un garšaugi ar šķiedrainu mīkstumu (piemēram, selerija, rabarberi, pētersīļi, baziliks)

Pēc sulas spiešanas no augļiem, dārzeņiem un garšaugiem ar šķiedrainu mīkstumu, ir jāiztīra filtrs un skrūve.

KĀ RĪKOTIES, JA IERĪCE NEDARBOJAS?

PROBLĒMA	RISINĀJUMS
Ierīce nedarbojas.	1. Pārbaudiet, vai ierīce ir pareizi pieslēgta. 2. Pārbaudiet, vai ierīce ir pareizi salikta.
Sula neiztek pietiekamā daudzumā vai arī tā tek cauri biežumu atverei (H).	Pārbaudiet, vai biežumu plāksnīte (I) ir uzstādīta pareizi.
Sula ir pārāk bieza.	1. Vēlams izmantot mazāk nogatavojušos augļus. 2. Izvēlieties stingrākus un mazāk miltainus augļus, jo īpaši, ja tie ir āboli.
Ierīce ir apstājusies.	1. Pārlicinieties, vai iekšpusē nav pārāk daudz augļu mīkstuma, kas to nosprostojis. 2. Pārbaudiet, vai ir izņemti visi kauliņi. → Izslēdziet ierīci un uz 2-3 sekundēm ieslēdziet reverso funkciju. Pēc tam ieslēdziet ierīci kā parasti. 3. Ierīce ir darbojusies jau 20 minūtes un ir izslēgusies uz pāris minūtēm, lai atdzistu.

OTRREIZĒJĀ IZEJVIELU PĀRSTRĀDE



Nolietotas elektriskās un elektroniskās preces:

Jūsu iegādātā ierīce ir izstrādāta tā, lai tā kalpotu daudzus gadus. Tomēr dienā, kad jūs izlemsiet to nomainīt ar citu, neizmetiet šo ierīci ārā kopā ar parastajiem sadzīves atkritumiem un nevediet to uz atkritumu poligonu; tai vietā nogādājiet ierīci uz piemērotu savākšanas punktu, ko nodrošina jūsu vietējā pašvaldības iestāde (vai pārstrādes centrs, ja tāds ir paredzēts).

Vides aizsardzība pirmajā vietā!

Ierīce satur vairākus materiālus, kurus var reģenerēt vai pārstrādāt.

Nogādājiet to uz savākšanas punktu, lai veiktu otrreizējo pārstrādi.

SAUGOS NURODYMAI

Prieš naudodami prietaisą pirmą kartą, atidžiai perskaitykite instrukciją ir ją saugokite.

- Nenaudokite prietaiso, jei jis buvo numestas ir ant jo matomos sugadinimo žymės (pavyzdžiui, pažeistas apsauginis skydas) arba jei prietaisas tinkamai neveikia. Tokiu atveju prietaisas turi būti atiduotas patvirtintam techninės priežiūros centrui.
- Nenaudokite prietaiso, jeigu sugadintas maitinimo laidas ar kištukas. Maitinimo laidą turi pakeisti gamintojas ar gamintojo techninės priežiūros centro specialistai, kad būtų išvengta pavojaus.
- Visada atjunkite prietaisą nuo elektros šaltinio, kai baigiate darbą, ketinate palikti prietaisą be priežiūros, norite jį surinkti ar išardyti, išvalyti arba paliesti judamas dalis.
- Šio prietaiso negalima naudoti vaikams. Saugokite prietaisą ir jo laidą nuo vaikų.
- Šį aparatą gali naudoti asmenys, kurie turi fizinę, jutiminę arba protinę negalią, arba kuriems trūksta patirties ar žinių, jeigu jie yra prižiūrimi arba buvo apmokyti, kaip saugiai naudoti šį aparatą, ir supranta gresiančius pavojus.
- Vaikus reikia prižiūrėti, kad jie nežaistų su prietaisu ir jo nenaudotų kaip žaislo.

- Prietaisas neskirtas naudoti asmenims, kurie turi fizinę, jutiminę arba protinę negalią, neturi patirties ir žinių, išskyrus tuos atvejus, kai juos prižiūri už jų saugumą atsakingas asmuo arba apmoko naudotis prietaisu.
- Prietaisas skirtas tik maistui ruošti namuose (namų ūkyje). Prietaisas neskirtas naudoti šiems garantijoje nenumatytiems tikslams: įstaigų, parduotuvių ar kitų darbo vietų patalpose, kuriomis darbuotojai naudojasi kaip virtuvėlėmis, ūkiuose, viešbučiuose, moteliuose, svečių namuose ar kitose panašiose atsistojimo vietose klientų reikmėms.
- Su maistu sąlytį turėjusias dalis nuplauti muiluotame vandenyje kempine arba plauti indaplovėje. Nurodymai, kaip prietaisą valyti ir plauti, pateikti prietaiso instrukcijoje.
- Įjungtą prietaisą naudoti ne ilgiau kaip 20 min.
- Vaikams negalima prietaiso valyti ir taisyti be suaugusiųjų priežiūros.
- Instrukcijoje nurodyta, kaip netinkamai nenaudoti prietaiso.
- Jei bus pasiūlyta papildoma prietaiso dalis, su ja bus pateikta atskira naudojimo instrukcija.

APRAŠAS

- A** Stūmiklis
- B** Dangtis
- C** Spaudimo sraigtas
- D** Sulčių filtras
- E** Guminis žiedas
- F** Sulčių indas
- G** Išspaudų išmetimo anga
- H** Sulčių tekėjimo anga
- I** Išspaudų laikiklis
- J** Variklio blokas
- K** Įjungimo / išjungimo mygtukas
 - sustabdyti prietaisą ir įjungti atbulinę eigą (*Reverse*) 
 - O: sustabdyti prietaisą
 - I: paleisti prietaisą
- L** Ašočiai (x2)
- M** Valymo šepetėlis
- N** Sulčių indo kamštėlis

PRAKTIŠKI PATARIMAI

Jei norite prietaisą sustabdyti, iškart įjunkite atbulinę eigą (*Reverse*) . Baigus darbą prietaisą rekomenduojama tuoj pat išvalyti, kad ant jo dalių nepridžiūtų maisto likučių. Kad būtų lengviau valyti, pirmiausia prietaisą praskalaukite: į veikiantį prietaisą pro produktų įdėjimo angą įpilkite stiklinę vandens.

Prietaisas automatiškai išsijungia po 20 min. Keletą minučių palaukite, kol prietaisas atšąs, tada jį vėl galėsite naudoti.

Naudokite tik šviežius vaisius ir daržoves. **Juos gerai nuplaukite.** Kad išspaudos būtų kuo sausesnės, prietaiso neišjunkite dar kelias sekundes po to, kai baigsite spausti sultis.

- Daugelio vaisių ir daržovių nereikia nulupti arba išimti jų sėklų, išskyrus tuos, kurių stora žievė (citrinas, ananasus ir pan.) arba stambūs kauliukai (persikus, abrikosus, mangus ir pan.).

Į sulčiaspaudę negalima dėti kietų maisto produktų (ledo ar cukraus gabaliukų), kieto maisto ar mėsos.

- Kieti maisto produktai gali užkimšti prietaisą. Tokiu atveju paspauskite atbulinės eigos mygtuką (*Reverse*)  ir palaikykite kelias sekundes.

Jeį prietaisas vis tiek užsikimšęs:

- Atidarykite dangtelį **(B)** išvalykite spaudimo sraigą **(C)** ir filtrą **(D)** surinkite prietaisą
- Maisto produktus supjaustykite į mažesnes dalis.

Jeį spaudžiate sultis iš skirtingų produktų, juos dėkite tokia tvarka:

1: minkšti vaisiai (ananasų šerdis turi būti pašalinta)

2: minkštos daržovės

3: kieti vaisiai ir daržovės, prieskoninės žolės (pavyzdžiui, salierai, rabarbarai, petražolės, bazilikai)

Išspaudus sultis iš kietų vaisių ir daržovių ar prieskoninių žolių, sulčiaspaudės filtrą ir spaudimo sraigą reikia išvalyti.

KĄ DARYTI, JEI PRIETAISAS NEVEIKIA

PROBLEMA	SPRENDIMAS
Prietaisas neveikia.	<ol style="list-style-type: none">1. Patikrinkite, ar jis teisingai įjungtas.2. Patikrinkite, ar jis teisingai surinktas.
Sulčių išeiga per maža arba sultys teka per išspaudų išmetimo angą (H).	Patikrinkite, ar išspaudų laikiklis (I) įdėtas teisingai.
Sultys per tirštos.	<ol style="list-style-type: none">1. Naudokite nepersirpusius vaisius.2. Naudokite kietesnius ir mažiau miltungus vaisius, ypač obuolius.
Prietaisas sustojo.	<ol style="list-style-type: none">1. Patikrinkite, ar nesusikaupė per daug išspaudų.2. Patikrinkite, ar vaisių kauliukai buvo pašalinti. → Išjunkite prietaisą ir įjunkite atbulinę eigą (Reverse), palaukite 2–3 sek. Vėl įjunkite prietaisą.3. Prietaisas dirbo 20 min. ir sustojo kelioms minutėms, kad atauštų.

PERDIRBIMAS



Eksploatuoti netinkami elektros ir elektroniniai prietaisai

Prietaisas pagamintas taip, kad veiktų daug metų. Jei nusprendėte prietaisą pakeisti nauju, prietaiso neišmeskite kartu su buitinėmis atliekomis ar į švartyną, bet atiduokite į vietos elektros ir elektroninės įrangos atliekų surinkimo punktą (arba perdirbimo centrą, jei jis yra).

SAUGOKITE APLINKĄ!

Prietaisas pagamintas iš medžiagų, kurias galima panaudoti arba perdirbti. Atiduokite prietaisą į elektros ir elektroninės įrangos atliekų surinkimo punktą perdirbti.

ZASADY BEZPIECZEŃSTWA

Przeczytaj uważnie niniejszą instrukcję obsługi przed użyciem urządzenia po raz pierwszy i zachowaj ją w dostępnym miejscu.

- Nie używaj urządzenia, jeśli zostało upuszczone lub jeśli są nim widoczne uszkodzenia (np. uszkodzona osłona) lub jeśli nie działa właściwie. Należy je wtedy oddać do autoryzowanego serwisu.
- Nie używaj urządzenia, jeśli przewód zasilający lub wtyczka są uszkodzone. Aby uniknąć zagrożenia, wymiany przewodu zasilającego powinien dokonać producent, jego dział obsługi posprzedażowej lub inne osoby o podobnych kwalifikacjach.
- Zawsze odłączaj urządzenie z gniazdka, jeśli go nie używasz, jeśli zostawiasz je bez nadzoru, podczas montażu, demontażu, czyszczenia lub dotykania ruchomych części.
- Urządzenie nie powinno być używane przez dzieci. Urządzenie i jego przewód zasilania należy trzymać w miejscu niedostępnym dla dzieci.

PL

- Pod warunkiem zapewnienia odpowiedniego nadzoru, pouczenia odnośnie bezpiecznej obsługi i dopilnowania zrozumienia zagrożeń, urządzenie może być używane przez osoby o ograniczeniach fizycznych, czuciowych lub psychicznych, a także osoby, którym brak jest doświadczenia lub wiedzy.
- Aby nie dopuścić do zabawy urządzeniem i by nie używać go jako zabawki, dzieci znajdujące się w pobliżu urządzenia powinny pozostawać pod opieką osób dorosłych.
- Urządzenia nie powinny używać osoby o ograniczeniach fizycznych, czuciowych lub psychicznych, ani osoby bez odpowiedniego doświadczenia lub wiedzy, chyba że opiekun odpowiedzialny za ich bezpieczeństwo nadzoruje wykonywane przez nie czynności lub poinstruował je wcześniej odnośnie obsługi urządzenia.
- Urządzenie to jest przeznaczone wyłącznie do użytku domowego w kuchni (tylko wewnątrz domu). Nie jest przeznaczone do stosowania w następujących okolicznościach, które nie są objęte gwarancją: w kuchniach przeznaczonych dla pracowników sklepów, biur lub innych środowisk pracowniczych, w gospodarstwach rolnych, klientów w hotelach, motelach i innych obiektach mieszkaniowych, w pokojach gościnnych i podobnych miejscach noclegowych.

- Części mające styczność z żywnością powinny być czyszczone gąbką i wodą z dodatkiem płynu do mycia naczyń lub w zmywarce. Instrukcja obsługi objaśnia w jaki sposób dokładnie oczyścić i konserwować urządzenie.
- Urządzenie nie powinno być używane przez dłużej niż 20 minut.
- Czyszczenie i konserwacja nie mogą być wykonywane przez dzieci bez nadzoru.
- Instrukcje dołączone do urządzenia przestrzegają przed niewłaściwą obsługą.
- Ewentualne dodatkowe akcesoria będą dołączone z własnymi instrukcjami dotyczącymi bezpieczeństwa.

OPIS

- | | |
|----------------------------|--|
| A Popychacz | I Talerzyk |
| B Pokrywa | J Blok silnika |
| C Śruba dociskająca | K Przycisk start / stop
– położenie stop i Reverse  |
| D Filtr do soków | – O: urządzenie wyłączone |
| E Guma | – I: start |
| F Dzbanek | L Dzbanki (x2) |
| G Wylot pulpy | M Szczoteczka do czyszczenia |
| H Wylot soku | N Zatyczka przeciw kapaniu |

PRAKTYCZNE PORADY

Aby wyłączyć urządzenie, szybko wciśnij przycisk położenie Reverse (R). Po użyciu zaleca się szybko wyczyścić urządzenie, by uniknąć nagromadzenia się wysuszonych resztek na akcesoriach. Aby ułatwić czyszczenie, można najpierw opłukać urządzenie wlewając szklankę wody przez otwór do wkładania składników podczas działania.

Urządzenie wyłącza się automatycznie po 20 minutach. Odczekaj kilka minut, aż urządzenie ostygnie przed ponownym włączeniem.

Wybieraj świeże owoce i warzywa. **Dokładnie je umyj.** Aby wycisnąć maksymalną ilość soku, nie wyłączaj urządzenia od razu lecz odczekaj kilka sekund po wyciśnięciu soku ze składników.

- Większości owoców i warzyw nie trzeba obierać ani usuwać z nich pestek, z wyjątkiem produktów z grubą skórką (cytryny, ananasy, itp.) lub dużymi pestkami (brzoskwinie, morele, nago, itp.) i rdzenia ananasa.

Nigdy nie wkładaj stałych produktów do sokowirówki (kostki lodu, kostki cukru) lub włóknistych produktów lub mięsa.

- Włożenie twardych składników może zablokować urządzenie. W takim przypadku, użyj funkcji Reverse (R) przez kilka sekund.

Jeśli urządzenie jest wciąż zablokowane:

- Otwórz pokrywkę (B), wyczyść śrubę wyciskającą (C) i filtr (D) i ponownie zamontuj
- Pokrój produkty w małe kawałki.

W przepisach wykorzystujących składniki o różnych teksturach należy przestrzegać kolejności wyciskania soku, dla optymalnego działania:

1st: owoce niewłókniste (uwaga: upewnij się, że gniazdo jest usunięte z ananasa przed wyciskaniem soku)

2nd: niewłókniste warzywa

3rd: włókniste owoce i warzywa oraz zioła (np. seler, rabarbar, natka pietruszki, bazylia)

Filtr i śruba muszą być czyszczone, jeśli włókniste owoce i warzywa oraz zioła były wyciskane.

CO W PRZYPADKU, GDY URZĄDZENIE NIE DZIAŁA?

PROBLEM	ROZWIĄZANIE
Urządzenie nie działa.	<ol style="list-style-type: none">1. Sprawdź, czy jest właściwie podłączone do gniazdka.2. Sprawdź, czy jest właściwie zamontowane.
Ilość wypływającego soku nie jest wystarczająca lub sok wypływa przez wylot na miąższ (H).	Sprawdź, czy talerzyk (I) jest właściwie zamocowany.
Sok jest zbyt gęsty.	<ol style="list-style-type: none">1. Używaj mniej dojrzałych owoców.2. Wybieraj twardszą lub mniej mączystą odmianę owocu, zwłaszcza jabłek.
Urządzenie zatrzymało się.	<ol style="list-style-type: none">1. Upewnij się, że miąższ nie zapchał wylotu.2. Sprawdź, czy usunięte zostały wszystkie twarde pestki. → Wyłącz urządzenie i wciśnij funkcję Reverse przed 2-3 sekundy. Włącz następnie urządzenie jak zwykle.3. Urządzenie działało przez 20 minut, odczekaj kilka minut, aż ostygnie.

RECYKLING



Zużyte produkty elektryczne i elektroniczne:

Urządzenie zostało zaprojektowane do działania przez wiele lat. W dniu, w którym jednak chcesz go wymienić, nie wyrzucaj go z normalnymi odpadami gospodarstwa domowego lecz zanieś do odpowiedniego punktu zbiórki, na podstawie informacji od lokalnego samorządu (lub do ośrodka utylizacji w stosownym przypadku).

Przed wszystkim ochrona środowiska!

Urządzenie zawiera wiele materiałów które można odzyskać lub poddać recyklingowi.

Zanieś je do punktu zbiórki, w celu przetworzenia.

SAFETY INSTRUCTIONS

Before using your appliance for the first time, read the booklet carefully and keep it in a safe place.

- Do not use the appliance if it has been dropped and there is visible damage to it (e.g. the protection panel), or if it fails to function normally. In this case, it must be sent to an approved service centre.
- Do not use the appliance if the power cord or plug is damaged. The power cord must be replaced by the manufacturer, its after-sales service or similarly qualified persons in order to avoid danger.
- Always unplug the appliance as soon as you stop using it, if you leave it unattended or during assembly, disassembly or cleaning and approaching parts that move in use.
- This appliance shall not be used by children. Keep the appliance and its cord out of reach of children.
- This appliance may be used by persons with reduced physical, sensory or mental capabilities, or whose experience or knowledge is not sufficient, provided they are supervised or have received instruction to use the device safely and understand the dangers.
- Children should be supervised to ensure they do not play with the appliance and do not use it as a toy.
- This appliance is not intended for use by persons with reduced physical, sensory or mental capacities, or lack of experience and knowledge, unless they have been given supervision or instruction concerning use of the appliance by a person responsible for their safety.

- Your appliance is for domestic culinary use only (for use inside the home only). It has not been designed to be used in the following circumstances, which are not covered by the warranty: in kitchen areas reserved for staff in shops, offices and other professional environments, on farms, by clients of hotels, motels and other residential environments and in guest rooms or similar accommodation.
- The parts in contact with food should be cleaned with a sponge and soapy water or in the dishwasher; please consult the instruction manual for the complete cleaning and maintenance of your appliance.
- This appliance should not be used more than 20 min.
- Cleaning and user maintenance shall not be made by children without supervision.
- The instructions for appliances warn against misuse.
- In the case that, an additional accessory would be proposed, it would be accompanied with its own safety instructions.

EN

DESCRIPTION

A Pusher	I Dry residue strap
B Lid	J Motor unit
C Pressing screw	K Start/stop button
D Juice filter	- position stop and Reverse 
E Rubber	- 0: appliance stopped
F Bowl	- I: start
G Dry residue exit	L Jugs (x2)
H Juice exit	M Cleaning brush
	N Drip stop

PRACTIVAL TIPS

To stop the appliance, quickly press the Reverse position (Ⓡ) of the button. After use, it is advisable to clean the appliance quickly to avoid accumulation of dried food on the accessories. To make cleaning easier, you can first rinse it by pouring a glass of water through the feed tube during operation.

The appliance cuts out automatically after 20 minutes. Leave the appliance to cool down for a few minutes before you use it again.

Choose fresh fruits and vegetables. **Wash them thoroughly.** For maximum juice extraction, leave the appliance to run for a few more seconds after the ingredients have been juiced.

- Most fruits and vegetables do not need to be peeled or seeded, except for those with thick skins (lemons, pineapples, etc.) or large stones (peaches, apricots, mango, etc.) and pineapple cores. Never place solid ingredients in your juicer (ice cubes, sugar cubes), or fibrous foods or meat.
- Inserting hard ingredients can block the appliance. If this happens, use the Reverse (Ⓡ) function for a few seconds.

If it stays blocked:

- Open the cover (B), clean the juicing screw (C) and the filter (D) and then re-assemble
- Cut the ingredients into smaller pieces.

For recipes with ingredients of different textures, it is essential to stick to a juicing order for optimal operation:

1st: non-fibrous fruits (note, make sure the core is removed from pineapples before juicing)

2nd: non-fibrous vegetables

3rd: fibrous fruit and vegetables and herbs (e.g. celery, rhubarb, parsley, basil)

The filter and the screw must be cleaned after fibrous fruits and vegetables and herbs have been juiced.

WHAT TO DO IF YOUR APPLIANCE DOES NOT WORK?

PROBLEM	SOLUTION
The appliance does not work.	<ol style="list-style-type: none">1. Check that it is plugged in correctly.2. Check that it is assembled correctly.
The juice does not come out in sufficient quantity or it flows out through the pulp outlet (H).	Check that the pulp tab (I) is installed correctly.
The juice is too thick.	<ol style="list-style-type: none">1. Preferably use less ripe fruit.2. Choose a firmer and less floury variety of fruit, especially for apples.
The appliance has stopped.	<ol style="list-style-type: none">1. Make sure too much pulp is not clogged inside.2. Check that the stones have all been removed. → Switch off the appliance and use the Reverse function for 2-3 seconds. Then turn on the appliance as usual.3. The appliance has been running for 20 minutes and left to cool for a few minutes.

RECYCLING



End-of-life electrical and electronic products:

Your appliance is designed to operate for many years. However, the day you plan to replace it, do not throw it away with normal household rubbish or in a landfill but take it to a suitable collection point provided by your local authority (or to a recycling centre if applicable). Environmental protection first!

Your appliance contains numerous materials that can be recovered or recycled. Take it to a collection point for processing.

VEILIGHEIDSADVIEZEN

Lees dit boekje goed door voordat je het apparaat voor het eerst gebruikt en bewaar het voor het geval dat je het later nog nodig hebt.

- Gebruik het apparaat niet als het is gevallen en er zichtbare schade is (bijv. aan de behuizing), of als het niet normaal functioneert. In dat geval moet het naar een goedgekeurd servicecentrum worden verzonden.
- Gebruik het apparaat niet als het netsnoer of de stekker beschadigd is. Het netsnoer moet worden vervangen door de fabrikant, zijn servicecentrum of personen met een soortgelijke kwalificatie om elk gevaar te voorkomen.
- Haal altijd de stekker uit het stopcontact wanneer je stopt met het gebruiken van het apparaat, wanneer je er geen toezicht op houdt en tijdens het monteren, demonteren of reinigen of wanneer je in de buurt komt van delen die tijdens gebruik bewegen.
- Dit apparaat mag niet door kinderen worden gebruikt. Houd het apparaat en het netsnoer buiten het bereik van kinderen.
- Dit apparaat mag worden gebruikt door personen met fysieke, zintuiglijke of mentale beperkingen of met onvoldoende kennis of ervaring, mits dit onder toezicht gebeurt of zij instructies hebben ontvangen voor het veilig gebruik van het apparaat en zij de gevaren begrijpen.
- Er moet toezicht gehouden worden op kinderen zodat zij niet met het apparaat spelen en het niet als speelgoed gebruiken.

- Dit apparaat is niet bedoeld voor gebruikers met beperkte fysieke, visuele of mentale mogelijkheden, of die een gebrek hebben aan ervaring en kennis, tenzij ze onder toezicht staan of aanwijzingen hebben gekregen omtrent het gebruik van het apparaat door een persoon die verantwoordelijk is voor hun veiligheid.
- Dit apparaat is alleen bestemd voor huishoudelijk culinair gebruik (alleen voor thuisgebruik). Het is niet ontworpen voor gebruik in de volgende omstandigheden, die niet onder de garantie vallen: in keukens voor personeel van winkels of kantoren of in andere professionele omgevingen, op boerenbedrijven, door gasten van hotels, motels en andere verblijfsvoorzieningen en in gastenkamers of soortgelijke accommodaties.
- De delen die in contact komen met voedsel moeten met een spons in zeepsop of in de vaatwasser worden gereinigd; raadpleeg de handleiding voor complete instructies voor het reinigen en onderhouden van het apparaat.
- Gebruik het apparaat niet langer dan 20 minuten achter elkaar.
- Kinderen mogen het apparaat niet reinigen of onderhouden zonder toezicht.
- De instructies voor apparaten waarschuwen tegen misbruik.
- Als er een aanvullend accessoire wordt voorgesteld, dan worden hierbij de eigen veiligheidsinstructies bijgevoegd.

OMSCHRIJVING

A Aanduwer	I Lipje voor pulp
B Deksel	J Motorblok
C Persschroef	K Start/stopknop - stand stop en Terug 
D Sapfilter	- 0: stop
E Rubber	- I: start
F Kan	L Kannen (x2)
G Uitgang voor pulp	M Reinigingsborstel
H Uitgang sap	N Druppelstop

PRAKTISCHE TIPS

Druk kort op de Terug-stand  van de knop om het apparaat te stoppen. Het is aan te bevelen het apparaat na gebruik snel schoon te maken om te voorkomen dat zich ingedroogde voedselresten verzamelen op de accessoires. Om het schoonmaken te vergemakkelijken kan je het apparaat voorspoelen door een glas water in de opening te gieten terwijl het apparaat in bedrijf is. Het apparaat stopt automatisch na 20 minuten. Laat het apparaat een paar minuten afkoelen voordat je het opnieuw gebruikt.

Kies vers fruit en verse groeten. **Was het fruit en de groenten goed.** Laat voor een maximale sapopbrengst het apparaat nog een paar minuten draaien nadat de ingrediënten zijn geperst.

- De meeste soorten fruit en groenten hoeven niet te worden geschild of ontpit, behalve soorten met een dikke schil (zoals citroenen of ananassen) of met grote pitten (zoals perziken, abrikozen of mango's). Bij ananassen moet de kern worden verwijderd.
Doe nooit harde ingrediënten (ijsblokjes, suikerklontjes) of vezelig voedsel of vlees in de sapmachine.

- Bij gebruik van harde ingrediënten kan het apparaat vastlopen. Druk in dat geval de Terug-knop  een paar seconden in.

Als het apparaat vast blijft zitten:

- Open het deksel (**B**), maak de schroef (**C**) en het filter (**D**) schoon en zet het apparaat weer in elkaar
- Snij de ingrediënten in kleinere stukjes.

Bij recepten waarin ingrediënten met een verschillende textuur worden gebruikt, is het voor een optimale werking essentieel de juiste volgorde aan te houden:

1st: niet-vezelige vruchten (bij ananas altijd de kern verwijderen voordat hij wordt verwerkt)

2nd: niet-vezelige groenten

3rd: vezelige vruchten en groenten en kruiden (bijv. selderij, rabarber, peterselie, basilicum)

Het filter en de schroef moeten worden schoongemaakt na het verwerken van vezelige vruchten en groenten en van kruiden.

WAT TE DOEN ALS HET APPARAAT NIET WERKT?

PROBLEEM	OPLOSSING
Het apparaat werkt niet.	<ol style="list-style-type: none">1. Controleer of het apparaat goed is aangesloten.2. Controleer of het apparaat goed in elkaar is gezet.
Er komt niet genoeg sap uit, of het sap stroomt naar buiten via de uitgang voor pulp (H).	Controleer of het lipje voor pulp (I) goed is geplaatst.
Het sap is te dik.	<ol style="list-style-type: none">1. Gebruik bij voorkeur minder rijp fruit.2. Kies een steviger, minder melige soort, vooral bij appels.
Het apparaat is gestopt.	<ol style="list-style-type: none">1. Controleer of zich niet te veel pulp heeft opeehoopt in het apparaat.2. Controleer of alle pitten zijn verwijderd. → Zet het apparaat uit en druk 2-3 seconden de Terug-knop in. Zet het apparaat dan normaal aan.3. Het apparaat heeft 20 minuten gedraaid en moet nu een paar minuten afkoelen.

RECYCLING



Afgedankte elektrische en elektronische apparaten:

Dit apparaat is gemaakt om jarenlang mee te gaan. Als je het echter aan het einde van de levensduur wilt vervangen, gooi het dan niet weg met het normale huishoudelijke afval, maar breng het naar een verzamelpunt van je gemeente of een recyclingcentrum.

Het milieu komt op de eerste plaats!

Het apparaat bevat allerlei materialen die worden gerecycled of hergebruikt. Breng het naar een verzamelpunt voor verwerking.

SIKKERHEDSANVISNINGER

Inden apparatet tages i brug for første gang, skal du læse hæftet omhyggeligt, og læg det væk et sikkert sted.

- Apparatet må ikke bruges, hvis det har været tabt, og der er synlige skader på det (fx på beskyttelsespanelet), eller hvis det ikke fungerer normalt. I dette tilfælde skal det sendes til et godkendt servicecenter.
- Apparatet må ikke bruges, hvis ledningen eller stikket er beskadiget. Ledningen skal udskiftes af producenten, dennes serviceværksted eller tilsvarende kvalificerede personer for at undgå fare.
- Træk altid stikket ud, så snart du er færdig med at bruge apparatet, samt hvis det efterlades uden opsyn, under montering, afmontering og rengøring, og hvis bevægelige dele skal håndteres.
- Dette apparat må ikke bruges af børn. Hold apparatet og dets ledning uden for rækkevidde af børn.
- Apparatet må kun anvendes af personer med nedsat fysiske, følelsesmæssige eller mentale evner, eller personer hvis erfaring eller viden er begrænset, hvis de er under opsyn eller er blevet instrueret i hvordan apparatet bruges sikkert, og forstår risikoen ved at bruge det.

DA

- Børn skal være under opsyn for at sikre, at de ikke leger med apparatet, og ikke bruger det som et legetøj.
- Apparatet er ikke beregnet til anvendelse af personer (herunder børn) med nedsat fysiske, følelsesmæssige eller mentale evner. Det må heller ikke bruges af personer med manglende erfaring eller viden, medmindre de er under opsyn af eller er blevet vejledt af en person med ansvar for deres sikkerhed.
- Apparatet er kun beregnet til husholdningsbrug (til brug i hjemmet). Det er ikke beregnet til brug i følgende tilfælde, som ikke dækkes af garantien: I køkkenområder beregnet til ansatte i butikker, på kontorer og andre professionelle miljøer, på gårde, af kunder på hoteller, moteller og andre boligmiljøer, samt på hotelværelser eller lignende overnatningsfaciliteter.
- Delene, der er i kontakt med fødevarer, skal rengøres med en svamp og sæbevand eller i opvaskemaskinen. Alle rengørings- og vedligeholdelsesinstruktionerne til apparatet kan læses i brugsvejledningen.
- Dette apparat må ikke bruges i mere end 20 minutter ad gangen.
- Rengøring og brugervedligeholdelse må ikke foretages af børn uden tilsyn.

- Instruktionerne til apparatet advarer mod misbrug.
- Hvis brug af yderligere tilbehør foreslås, følger der særskilte sikkerhedsanvisninger med til dette tilbehør.

BESKRIVELSE

- | | |
|---------------------------------|---|
| A Nedstopper | I Rem til udløbet til tørre rester |
| B Låg | J Motorenhed |
| C Presseskruer | K Start/stop-knap |
| D Juicefilter | – Stop og tilbage (Ⓜ) |
| E Gummi | – 0: Apparat stoppes |
| F Skål | – I: Starter |
| G Udløb til tørre rester | L Kander (x 2) |
| H Juiceudløb | M Rengøringsbørste |
| | N Drypstop |

PRAKTISKE TIPS

For at stoppe apparatet, skal knappen kortvarigt stilles på Tilbageindstillingen . Når apparatet ikke skal bruges mere, anbefales det at rengøre apparatet hurtigt, så fødevarerne på tilbehøret ikke tørre fast. For at gøre rengøringen nemmere, kan du først skylle apparatet ved at hælde et glas vand gennem tilførselsrøret mens det kører.

Apparatet stopper automatisk efter 20 minutter. Lad apparatet køle af i et par minutter, før du bruger det igen.

Brug friske frugter og grøntsager. **Vask dem grundigt.** For at få mest juice ud af fødevarerne, skal du lade apparatet køre i et par sekunder mere, efter ingredienserne er blevet pressede.

- De fleste frugter og grøntsager skal ikke skrælles eller have deres kerner taget ud, bortset fra dem med tyk skind (citroner, ananas, osv.) og store sten (ferskner, abrikoser, mango, osv.) og ananaskerner.

Der må aldrig puttes faste ingredienser i din juicepresser (isterninger, sukkerknalder) eller fiberholdige fødevarer eller kød.

- Apparatet går i stå, hvis der puttes hårde ingredienser i det. Hvis dette sker, skal du bruge tilbagekørselsfunktionen  i et par sekunder.

Hvis apparatet stadig er tilstoppet:

- Åbn låget (**B**), rengør presseskruen (**C**) og filteret (**D**), og saml derefter apparatet igen.
- Skær ingredienserne i små stykker.

Ved opskrifter med ingredienser af forskellige teksturer, er det vigtigt at presse ingredienserne i rækkefølge for at opnå en optimal drift:

1.: Ikke-fiberholdige frugter (bemærk, sørg for at kernerne fjernes fra ananas, inden de presses)

2.: Ikke-fiberholdige grøntsager

3.: Fiberholdige frugter, grøntsager og urter (fx selleri, rabarber, persille, basilikum)

Filteret og skruen skal rengøres efter fiberholdige frugter, grøntsager og urter er blevet pressede.

HVAD SKAL JEG GØRE, HVIS MIT APPARAT IKKE VIRKER?

PROBLEM	LØSNING
Apparatet virker ikke.	<ol style="list-style-type: none">1. Sørg for, at det er sluttet ordentligt til stikkontakten.2. Sørg for, at det er samlet korrekt.
Der kommer ikke nok juice ud eller juicen kommer ud af udløbet til frugtkød (H).	Sørg for, at udløbet til frugtkødet (I) er sat ordentligt på.
Juicen er for tykt.	<ol style="list-style-type: none">1. Brug mindre modne frugter.2. Vælg en fastere frugt. Eksempelvis æbler.
Apparatet er stoppet.	<ol style="list-style-type: none">1. Sørg for, at der ikke sidder for meget frugtkød fast i apparatet.2. Sørg for, at alle kerner og sten er taget ud af frugterne. → Sluk for apparatet, og brug tilbagekørselsfunktionen i 2-3 sekunder. Tænd derefter for apparatet igen.3. Apparatet har kørt i 20 minutter, og skal køle ned i et par minutter.

GENBRUG



Udtjente elektriske og elektroniske produkter:

Apparatet er konstrueret til at fungere i mange år. Men når det skal bortskaffes, må dette ikke gøres sammen med dit normale husholdningsaffald eller på en losseplads. Det skal i stedet afleveres på et egnet kommunalt affaldsdeponering (eller et genbrugscenter, hvis relevant).

Miljøbeskyttelse:

Dit apparat indeholder talrige materialer, der kan nyttiggøres eller genbruges. Det skal bortskaffes på indsamlingssted til genbrug.

SIKKERHETSANVISNINGER

Les nøye gjennom heftet før du bruker apparatet for første gang, og oppbevar heftet på en trygg plass.

- Apparatet må ikke brukes hvis det har falt i bakken og har synlige skader (f.eks. på beskyttelsespanelet), eller hvis det ikke fungerer som normalt. I så fall må det sendes til et godkjent servicesenter.
- Ikke bruk apparatet hvis strømkabelen eller støpselet er skadet. Strømkabelen må byttes ut av produsenten, dennes serviceagent eller tilsvarende kvalifiserte personer for å unngå fare.
- Koble fra strømtilførselen til apparatet etter bruk, når du lar apparatet stå uten tilsyn eller under montering, demontering eller rengjøring, samt hver gang du skal berøre overflater nær deler som beveger seg under bruk.
- Dette apparatet skal ikke brukes av barn. Hold apparatet og dets strømledning utilgjengelig for barn.
- Dette apparatet kan brukes av personer med reduserte fysiske, sensoriske eller mentale evner eller mangel på erfaring og kunnskap hvis de har blitt vist eller opplært i bruk av apparatet på en trygg måte og forstår farene som er involvert.

- Barn skal være under tilsyn, og du må sikre at de ikke leker med apparatet.
- Dette apparatet er ikke ment for bruk for personer med reduserte fysiske, sensoriske eller mentale evner eller mangel på erfaring og kunnskap, med mindre de har blitt vist eller opplært i bruken av apparatet av en person som er ansvarlig for deres sikkerhet.
- Apparatet er bare ment å brukes til bearbeiding av næringsmidler i hjemmet. Det er ikke konstruert for å brukes i følgende omgivelser, som ikke dekkes av garantien: i kjøkkenområder for ansatte i butikker, kontorer og andre profesjonelle miljøer, på gårdsbruk, av gjester på hoteller, moteller og lignende samt på gjesterom eller tilsvarende overnattingssteder.
- Delene som kommer i kontakt med mat, må rengjøres med en svamp og såpevann eller i oppvaskmaskinen. Se bruksanvisningen for nærmere informasjon om rengjøring og vedlikehold.
- Dette apparatet må ikke brukes i mer enn 20 minutter i strekk.
- Rengjøring og brukervedlikehold skal ikke utføres av barn uten tilsyn.
- Bruksanvisninger for apparater inneholder advarsler mot feil bruk.

NO

- Dersom bruk av ytterligere tilbehør foreslås, vil dette tilbehøret være ledsaget av egne sikkerhetsinstruksjoner.

BESKRIVELSE

- | | |
|---------------------------------|---|
| A Stapper | I Tapp for tørre rester |
| B Lokk | J Motorenhet |
| C Presseskruer | K Start-/stoppknapp |
| D Juicefilter | – Stopp- og Revers-posisjon  |
| E Gummipakning | – 0: Apparatet stoppes |
| F Bolle | – I: Start |
| G Utløp for tørre rester | L Mugger (x2) |
| H Utløp for juice | M Rengjøringsbørste |
| | N Dryppstopper |

PRAKTISKE TIPS

For å stanse apparatet, trykk raskt på knappens Revers-posisjon (⏮). Etter bruk bør apparatet rengjøres raskt for å hindre opphopning av inntørkede matrester på tilbehøret. For å lette rengjøringen, kan du skylle apparatet i forkant ved å helle et glass vann ned i materøret mens apparatet er i bruk.

Apparatet slår seg av automatisk etter 20 minutter. La apparatet kjøle seg ned i noen minutter før du bruker det på nytt.

Velg ferske frukter eller grønnsaker. **Vask dem grundig.** For å sikre maksimal juiceekstraksjon, bør du la apparatet kjøre i ytterligere noen sekunder etter at ingrediensene er blitt presset.

- For de fleste frukter og grønnsakers del er det ikke nødvendig å skrelle eller å fjerne frø – unntakene er dem som har tykt skall (sitroner, ananas osv.) eller store steiner (fersken, aprikos, mango osv.) samt ananaskjerner.

Ha aldri faste ingredienser (isbiter, sukkerbiter) eller fibrøse matvarer eller kjøtt i juicemaskinen.

- Harde ingredienser kan blokkere apparatet. Hvis dette skjer, bruker du Revers-funksjonen (⏮) i noen få sekunder.

Hvis apparatet fremdeles er blokkert:

- Åpne dekselet (B), rengjør presseskruen (C) og filteret (D), og sett deretter apparatet sammen igjen.
- Kutt ingrediensene opp i mindre biter.

For oppskrifter der ingrediensene har forskjellig tekstur er det avgjørende at du følger en bestemt rekkefølge for å oppnå best mulig resultat:

1: ikke-fibrøse frukter (merk at ananaskjerner alltid må fjernes før pressing)

2: ikke-fibrøse grønnsaker

3: fibrøse frukter og grønnsaker og urter (f.eks. selleri, rabarbra, persille, basilikum)

Filteret og skruen må rengjøres etter at fibrøse frukter og grønnsaker og urter er blitt presset.

HVIS APPARATET IKKE VIRKER

PROBLEM	LØSNING
Apparatet virker ikke.	<ol style="list-style-type: none">1. Kontroller at det er tilkoblet strømforsyningen.2. Kontroller at det er korrekt montert.
Juicen kommer ikke ut i tilstrekkelige mengder, eller den kommer ut via utløpet for tørre rester (H).	Sjekk at tappen for tørre rester (I) er korrekt montert.
Juicen er for tykk.	<ol style="list-style-type: none">1. Prøv å bruke frukt som er noe mindre moden.2. Velg en fastere og mindre melen fruktsort, særlig når det gjelder epler.
Apparatet har stoppet.	<ol style="list-style-type: none">1. Sjekk at det ikke har samlet seg opp for mye tørre rester på innsiden.2. Sjekk at alle steiner er fjernet. → Slå av apparatet, og bruk Revers-funksjonen i 2–3 sekunder. Slå deretter apparatet på igjen som normalt.3. Apparatet har vært i bruk i 20 minutter og må stå til avkjøling i noen minutter.

RESIRKULERING



Kassering av elektriske og elektroniske produkter:

Apparatet ditt er konstruert for å brukes i mange år. Men når tiden er kommet for å erstatte apparatet, må du ikke kaste det sammen med vanlig husholdningsavfall eller på en fyllplass, men i stedet levere det inn på en egnet innsamlingsstasjon utpekt av lokale myndigheter (eller på en gjenvinningsstasjon der dette er aktuelt).

Ta vare på miljøet!

Apparatet inneholder forskjellige materialer som kan gjenvinnes eller resirkuleres.

Ta det med til en innsamlingsstasjon for behandling.

SÄKERHETSANVISNINGAR

Innan apparaten används första gången, läs igenom broschyren noga och spara den på en säker plats.

- Använd inte apparaten om den har tappats och det finns synliga skador på den (t.ex. skyddspanelen), eller om den inte fungerar normalt. I detta fall måste den skickas till ett godkänt servicecenter.
- Använd inte apparaten om strömkabeln eller kontakten är skadad. Strömkabeln måste bytas ut av tillverkaren, dess kundservice eller liknande kvalificerade personer för att undvika fara.
- Koppla alltid ur apparaten så snart som du slutar att använda den, om du lämnar den utan uppsikt eller under montering, demontering eller rengöring och om du kommer i närheten av delar som rör sig vid användning.
- Denna apparat får inte användas av barn. Håll apparaten och dess sladd utom räckhåll för barn.
- Denna apparat kan användas av personer med nedsatt fysisk, sensorisk eller mental förmåga eller vars erfarenhet eller kunskap inte är tillräcklig, förutsatt att de är övervakade eller har mottagit användarinstruktioner för enheten så att den används på ett säkert sätt och de förstår riskerna.

SV

- Barn skall vara under uppsikt för att garantera att de inte leker med apparaten och inte använder den som en leksak.
- Denna apparat är inte avsedd att användas av personer med nedsatt fysisk, sensorisk eller mental förmåga, eller saknar erfarenhet och kunskap, såvida de inte övervakas eller mottagit instruktioner angående användning av denna apparat av en person som ansvarar för deras säkerhet.
- Din apparat är avsedd för kulinariskt hemmabruk (endast användning inomhus). Den har inte designats för att användas under följande förhållanden, vilka inte täcks av garantin: i kök avsett för personal i butiker, kontor eller andra yrkesmiljöer, i jordbruk, av gäster på hotell, motell eller andra bostadsmiljöer och i gästrum eller liknande boende.
- De delar som kommer i kontakt med livsmedel skall rengöras med en svamp och vatten med diskmedel eller i diskmaskinen; se bruksanvisningen för fullständiga instruktioner om rengöring och underhåll av apparaten.
- Denna apparat skall inte användas i mer än 20 minuter.
- Rengöring och underhåll bör inte utföras av barn utan tillsyn.

- Instruktionerna för apparaten varnar för felaktig användning.
- I de fall då ytterligare tillbehör föreslås bör de medföljas av egna säkerhetsinstruktioner.

BESKRIVNING

- | | |
|------------------------------|---|
| A Påmatare | J Motorenhet |
| B Lock | K Start-stoppknapp |
| C Presskruv | - funktion för stopp och back |
| D Juicefilter |  |
| E Packning | - 0: apparat stoppad |
| F Skål | - I: start |
| G Utlopp torra rester | L Kannor (x2) |
| H Juiceutlopp | M Rengöringsborste |
| I Bygel torra rester | N Droppstopp |

PRAKTISKA TIPS

För att stoppa apparaten, tryck snabbt på knappen för backfunktionen (⏮). Efter användning rekommenderas det att apparaten rengörs omedelbart för att undvika ansamling av torkade livsmedel på tillbehören. För att göra rengöringen enklare kan du först skölja den genom att hälla ett glas vatten genom matarröret under drift.

Apparaten stängs automatiskt av efter 20 minuter. Låt apparaten svalna några minuter innan den används igen.

Välj färskt frukt och grönsaker. **Skölj dem noga.** För maximal saftutdragning låt apparaten köras några sekunder till efter att ingredienserna har saftats.

- De flesta frukter och grönsaker behöver inte skalas eller urkärnas förutom de med tjockt skal (citroner, ananas etc.) eller de med stora kärnor (persikor, aprikoser, mangos etc.).

Placera aldrig fasta ingredienser i juicemaskinen (iskuber, sockerbitar) eller livsmedel med mycket fibrer eller kött.

- Iläggning av hårda ingredienser kan blockera apparaten. Om detta sker, använd backläget (⏮) i några sekunder.

Om den fortfarande är blockerad:

- Öppna locket (B), rengör juiceskruven (C) (C) och filtret (D) och montera ihop igen.
- Skär ingredienserna i mindre bitar.

För recept med ingredienser med olika textur är det viktigt att hålla sig till en ordning efter dess saftighet för optimal funktion:

1: icke fiberrika frukter (notera, se till att kärnan är borttagen från ananas innan saftning)

2: icke fiberrika grönsaker

3: fiberrika frukter och grönsaker och kryddor (t.ex. selleri, rabarber, persilja, basilika)

Filtret och skruven måste rengöras efter fiberrika frukter, grönsaker och kryddor som saftats.

VAD GÖR JAG OM APPARATEN INTE FUNGERAR?

PROBLEM	LÖSNING
Apparaten fungerar inte.	<ol style="list-style-type: none">1. Kontrollera att den är inkopplad korrekt.2. Kontrollera att den är korrekt monterad.
Juicen kommer inte ut i tillräcklig mängd (H) eller rinner ut genom utloppet för torra resterna (G).	Kontrollera att bygeln för rester (I) är installerad korrekt.
Juicen är för tjock.	<ol style="list-style-type: none">1. Använd helst mindre mogen frukt.2. Välj en fastare och mindre mjölig fruktsort, gäller särskilt äpplen.
Apparaten har stannat.	<ol style="list-style-type: none">1. Kontrollera att inte för mycket mos har satt igen på insidan.2. Kontrollera att alla kärnor har tagits bort. → Stäng av apparaten och använd backläget i 2-3 sekunder Stäng sedan av apparaten som vanligt.3. Apparaten har körts i 20 minuter och bör få svalna i några minuter.

ÅTERVINNING



Förbrukade elektriska och elektroniska produkter:

Din apparat har designats för att fungera i många år. Emellertid, den dagen som du planerar att byta ut den ska den inte kastas i de vanliga hushållssoporna eller på en soptipp utan den skall lämnas på lämplig återvinningsplats som angivits av de lokala myndigheterna (eller till en återvinningsstation om sådan finns).

Miljöskydd först!

Din apparat innehåller värdefulla material som kan återvinnas och återanvändas.

Lämna den på en återvinningsstation för behandling.

TURVAOHJEET

Lue tämä kirjanen huolellisesti ennen laitteen ensimmäistä käyttökertaa ja säilytä se turvallisessa paikassa.

- Älä käytä laitetta, jos se on pudonnut, siinä on näkyviä vaurioita (esim. suojapaneelissa) tai se ei toimi normaalisti. Tällaisessa tapauksessa laite täytyy lähettää valtuutettuun huoltoliikkeeseen.
- Älä käytä laitetta, jos virtajohto tai pistoke on vaurioitunut. Virtajohto täytyy viedä vaihdettavaksi valmistajalle, sen valtuuttamaan huoltoliikkeeseen tai vastaavalle ammattitaitoiselle henkilölle vaarojen välttämiseksi.
- Irrota laite pistorasiasta heti, kun lopetat sen käytön, jos jätät sen ilman valvontaa tai kokoamisen, purkamisen ja puhdistamisen ajaksi, sekä jos kosket liikkuviin osiin.
- Tätä laitetta ei ole tarkoitettu lasten käytettäväksi. Pidä laite ja sen virtajohto poissa lasten ulottuvilta.
- Laitetta saavat käyttää henkilöt, joiden fyysinen, aistienvaarainen tai psyykinen toimintakyky on rajoittunut tai joilla ei ole kokemusta ja tietoa riittävästi, jos heitä valvotaan ja heille on annettu ohjeet laitteen turvallisesta käytöstä ja he ymmärtävät vaarat.

- Lapsia täytyy valvoa, jotta varmistetaan, etteivät he leiki laitteella tai käytä sitä leluna.
- Tätä laitetta ei ole tarkoitettu sellaisten henkilöiden käyttöön, joilla on heikentyneet ruumiilliset, henkiset tai aisteihin liittyvät kyvyt tai joilla ei ole kokemusta tai tietämystä, ellei heidän turvallisuudestaan vastaava henkilö ole ohjannut tai opettanut heitä laitteen käytössä.
- Laite on tarkoitettu vain kotikäyttöön (käyttö vain kodin sisätiloissa). Sitä ei ole suunniteltu käytettäväksi seuraavissa olosuhteissa, joita takuu ei kata: henkilöstökeittiöt kaupoissa, toimistoissa ja muissa työympäristöissä, maatilat; hotellit, motellit ja muut majoitustilat ja vierashuoneet tai vastaava ympäristö.
- Ruoan kanssa kosketuksiin joutuvat osat puhdistetaan sienellä ja saippuavedellä tai astianpesukoneessa. Katso käyttöohjeesta tiedot laitteesi puhdistamisesta ja huoltamisesta.
- Tätä laitetta ei saa käyttää kauempaa kuin 20 minuuttia kerralla.
- Lapset eivät saa puhdistaa tai tehdä käyttäjän huoltotoimenpiteitä ilman valvontaa.
- Laitteiden ohjeissa varoitetaan väärinkäytöstä.
- Siinä tapauksessa, että laitteille ehdotetaan lisävarusteita, niillä pitää olla mukana omat turvaohjeet.

KUVAUS

- A** Työnnin
- B** Kansi
- C** Puristusruuvi
- D** Mehusuodatin
- E** Kumi
- F** Kulho
- G** Kuivien jäämien poisto
- H** Mehuputki
- I** Kuivien jäämien sulku
- J** Moottori
- K** Käynnistys-/pysäytyspainike
 - asennot pysäytys ja käänteinen
 - 
 - 0: laite pysäytetty
 - I: käynnistys
- L** Kannut (x2)
- M** Puhdistusharja
- N** Tippalukko

KÄYTÄNNÖN VINKKEJÄ

Pysäytä laite painamalla nopeasti painikkeen käänteistä asentoa (R). Käytön jälkeen on suositeltavaa puhdistaa laite nopeasti, jotta kuivaa ruokaa ei kerääny lisävarusteisiin. Puhdistaminen helpottuu, jos huuhtelet laitteen kaatamalla lasillisen vettä syöttöputken läpi laitteen ollessa käynnissä.

Laite sammuu automaattisesti 20 minuutin kuluttua. Jätä laite jäähtymään muutamaksi minuutiksi ennen kuin käytät sitä uudelleen.

Valitse tuoreita hedelmiä ja vihanneksia. **Pese ne kunnolla.** Saat maksimi määrän mehua, kun annat laitteen käydä muutaman sekunnin sen jälkeen, kun ainekset on mehustettu.

- Useimpia hedelmiä ja vihanneksia ei tarvitse kuoria, eikä siemeniä poistaa, paitsi jos kuoret ovat paksut (sitruunat, ananas jne.) tai hedelmissä on isot kivet (persikat, aprikoosit, mangot jne.), myös ananaksen ydin on poistettava.

Älä koskaan laita mehupuristimeen kiinteitä aineita (jääkuutiot, sokeripalat), kuituisia ruokia tai lihaa.

- Koviin aineiden laittaminen saattaa aiheuttaa laitteen tukkeutumisen. Jos näin tapahtuu, käytä käänteistä (R) toimintoa muutaman sekunnin ajan.

Jos tukos ei poistu:

- Avaa suojus (B), puhdista mehustusruuvi (C) ja suodatin (D) ja kokoa ne sitten uudelleen.
- Leikkaa ainekset pienemmiksi paloiksi.

Jos resepteissä on erilaatuisia aineksia, on optimaalisen toiminnan takia tärkeää noudattaa seuraavaa mehustusjärjestystä:

1.: ei kuituiset hedelmät (varmistaa, että ananaksen sisus on poistettu ennen mehustamista)

2.: ei kuituiset vihannekset

3.: kuituiset hedelmät ja vihannekset sekä yrtit (esim. selleri, raparperi, persilja, basilika)

Suodatin ja ruuvi tulee puhdistaa kuituisten hedelmien ja vihannesten sekä yrttien mehustamisen jälkeen.

MITÄ PITÄÄ TEHDÄ, JOS LAITE EI TOIMI?

ONGELMA	RATKAISU
Laite ei toimi.	1. Tarkista, että se on yhdistetty oikein pistorasiaan. 2. Tarkista, että se on koottu oikein.
Mehua ei tule riittävää määrää tai se virtaa hedelmälihan poistosta (H).	Tarkista, että hedelmälihasuljin (I) on asennettu oikein.
Mehu on liian paksua.	1. Käytä mieluiten raaempia hedelmiä. 2. Valitse kiinteämpi ja vähemmän jauhoinen hedelmä, erityisesti omenissa.
Laite on pysähtynyt.	1. Varmista, ettei sisällä ole liikaa hedelmälihaa. 2. Tarkista, että kaikki kivet on poistettu. → Kytke laite pois päältä ja käytä käännteistä toimintoa 2–3 sekuntia. Kytke laite sitten normaalisti päälle. 3. Laite on ollut toiminnassa 20 minuuttia ja jäähtyy nyt muutaman minuutin.

KIERRÄTYS



Sähkö- ja elektroniikkaromun hävittäminen:

Laite on suunniteltu toimimaan monia vuosia. Jos kuitenkin haluat vaihtaa sen, älä hävitä sitä kotitalousjätteen mukana tai kaatopaikalle, vaan vie se paikallisten viranomaisten järjestämään keräyspisteeseen (tai kierrätyskeskukseen, mikäli olemassa).

Ympäristönsuojelu on tärkeää!

Laitteessa on monia materiaaleja, jotka voidaan ottaa talteen tai kierrättää.

Vie se keräyspisteeseen käsittelyä varten.

GÜVENLİK TALİMATLARI

Cihazınızın ilk kullanımından önce, kitapçığı dikkatlice okuyun ve güvenli bir yerde saklayın.

- Eğer düşmüşse ve görünür bir hasarı varsa (ör. koruma panosu) veya normal bir şekilde çalışmıyorsa, cihazı kullanmayın. Bu durumda, onaylı bir servis merkezine gönderilmesi gerekir.
- Elektrik kablosu veya fişi hasar görmüş ise cihazı kullanmayın. Elektrik kablosunun; tehlikeden kaçınmak amacıyla, üretici, satış sonrası hizmet veya benzer şekilde uzman kişiler tarafından değiştirilmesi gerekir.
- Kullanmayı bitirir bitirmez, sahipsiz bıraktığınızda veya montaj, söküm sırasında veya temizlerken ve kullanım sırasında hareket eden parçalara erişirken cihazın fişini daima çekin.
- Bu cihaz çocuklar tarafından kullanılmamalıdır. Cihazı ve kablosunu çocukların erişemeyeceğı bir yerde saklayın.
- Bu cihaz, cihazı emniyetli bir şekilde nasıl kullanacakları konusunda bilgilendirilmiş veya gözetim altında olan ve tehlikelerini anlayan, fiziksel, duyuşsal veya zihinsel yetenekleri zayıf kişilerce veya yeterince bilgi veya deneyim sahibi olmayan kişiler tarafından kullanılabilir.

- Çocukların cihazla oynamadıklarından ve onu bir oyuncak gibi kullanmadıklarından emin olmak için denetlenmeleri gerekir.
- Bu cihaz, gözetim altında olmaksızın veya emniyetlerinden sorumlu bir kişi tarafından cihazın kullanımına ilişkin bilgilendirilmeksizin fiziksel, duyuşal veya zihinsel kapasiteleri zayıf veya deneyim ve bilgi eksikliği olan kişiler tarafından kullanılmak üzere tasarlanmamıştır.
- Cihazınız sadece ev mutfağında kullanmak içindir (sadece ev içinde kullanım içindir). Aşağıdaki durumlarda kullanılmak üzere dizayn edilmemiştir, bunlar garanti kapsamında değildir: dükkanlarda, ofislerde ve diğere profesyonel ortamlardaki personel için ayrılan mutfak alanlarında, çiftliklerde, otel, motel ve diğere konut ortamlarındaki müşteriler tarafından ve misafir odaları veya benzer kalınacak yerlerde.
- Gıda ile temas eden parçalar bir sünger ve sabunlu su ile veya bulaşık makinesinde temizlenmelidir; cihazınızın eksiksiz temizliği ve bakımı için lütfen kullanım talimatına başvurun.
- Bu cihaz 20 dakikadan daha fazla süre ile kullanılmamalıdır.
- Temizlik ve kullanıcı bakımı, gözetim altında olmayan çocuklar tarafından yapılmamalıdır.

- Cihazın talimatları hatalı kullanıma karşı uyarır.
- Bu durumda, kendi güvenlik talimatları ile beraber ilave bir aksesuar önerilecektir.

AÇIKLAMA

- | | |
|--------------------------------|--|
| A İtici | J Motor ünitesi |
| B Kapak | K Açma/kapama düğmesi
– dur ve Ters çevir (R)
konumları |
| C Sıkma vidası | – O: cihaz durdu |
| D Meyve suyu filtresi | – I: başlat |
| E Lastik | L Sıvı kapları (x2) |
| F Kase | M Temizleme fırçası |
| G Posa çıkış ağzı | N Damlama durdurma |
| H Meyve suyu çıkış ağzı | |
| I Posa halkası | |

PRATİK İPUÇLARI

Cihazı durdurmak için, düğmenin Ters konumuna (R) hızlıca basın. Kullandıktan sonra, aksesuarların üzerinde kurumuş gıda birikmesini önlemek için cihazın hemen temizlenmesi tavsiye edilir. Temizliği kolaylaştırmak için ilk önce, cihaz çalışırken besleme kanalı yoluna bir bardak su dökerek cihazı yıkayarak temizleyebilirsiniz.

Cihaz 20 dakika sonra otomatik olarak durur. Tekrar kullanmadan önce cihazı soğuması için birkaç dakika çalıştırmayın.

Taze meyve ve sebzeleri seçin. **Onları iyice yıkayın.** Maksimum meyve suyu elde etmek için, malzemeler sıkıldıktan sonra cihazı birkaç saniye daha çalıştırın.

• Kalın kabuklu (limon, ananas, vb.) veya büyük çekirdekli olanlar (şeftali, kayısı, mango, vb.) ve ananasın ortası hariç, çoğu meyve ve sebzenin kabuğunun soyulması veya çekirdeğinin çıkartılması gerekli değildir.

Katı malzemeleri (buz küpleri, küp şeker) veya lifli gıdaları veya eti asla meyve sıkacağına içine koymayın.

• Sert malzemeler eklemek cihazı bloke edebilir. Eğer bu durum gerçekleşirse, birkaç saniye için Ters (R) fonksiyonunu kullanın.

Eğer hala bloke durumda kalırsa:

- Kapağı açın (B), meyve suyu sıkma vidası (C) ve filtreyi (D) temizleyin ve sonra yeniden monte edin
- Malzemeyi küçük parçalar halinde kesin.

Farklı dokulardaki malzemeleri içeren tarifler ve optimal operasyon için belli bir sıkma sırasını belirlemek gerekir:

1.: lifli olmayan meyveler (not, sıkmadan önce ananasların ortasının alındığından emin olun)

2.: lifli olmayan sebzeler

3.: lifli meyve ve sebzeler ve otlar (ör. kereviz, ıspan, maydanoz, fesleğen)

Filtre ve vida, lifli meyveler ve sebzeler ve otlar sıkıldıktan sonra temizlenmelidir.

EĞER CİHAZINIZ ÇALIŞMAZSA NE YAPMALISINIZ?

SORUN	ÇÖZÜM
Cihaz çalışmıyor.	1. Fişe doğru olarak takılıp takılmadığını kontrol edin. 2. Doğru olarak monte edilip edilmediğini kontrol edin.
Yeterli miktarda meyve suyu dışarı çıkmıyor veya posa çıkışıdan (H) dışarı akıyor.	Posa askısının (I) doğru şekilde takılıp takılmadığını kontrol edin.
Meyve suyu çok yoğun.	1. Tercihen daha az olgun meyve kullanın. 2. Daha sert ve az kumlu meyve seçin, özellikle elmalar için.
Cihaz durdu.	1. Çok fazla posanın içeri tıkalı olmadığından emin olun. 2. Çekirdeklerin tamamen çıkartılıp çıkartılmadığını kontrol edin. → Cihazı kapatın ve 2-3 saniye için Ters fonksiyonu kullanın. Sonra cihazı her zamanki gibi açın. 3. Cihaz 20 dakikadır çalışıyor ve birkaç dakika için soğumaya bırakılmış.

GERİ DÖNÜŞÜM



Elektrikli ve elektronik ürünlerin kullanım ömrü:

Cihazınız yıllarca çalışacak şekilde tasarlanmıştır. Ancak, yenisi ile değiştirmeyi planladığınız gün normal evsel çöp ile beraber çöpe veya katı atık sahasına atmayın, yerel yönetim tarafından sağlanan uygun bir toplama noktasına (veya varsa bir geri dönüşüm merkezine) götürün.

Çevre koruma öncelikli!

Cihazınız, geri kazanılabilir veya geri dönüştürülebilir birçok malzemeyi içerir.

Cihazınızı işlenmek üzere toplama noktasına götürün.

INSTRUCCIONES DE SEGURIDAD

Antes de utilizar su aparato por primera vez, lea el folleto con atención y consérvelo en un lugar seguro.

- No utilice el aparato si se ha caído y se ha dañado visiblemente (p. ej., el panel de protección) o si deja de funcionar con normalidad. En ese caso, deberá enviarse a un centro de servicio aprobado.
- No utilice el aparato si el cable de alimentación o el enchufe están dañados. El cable de alimentación deberá cambiarlo el fabricante, el servicio posventa o una persona cualificada para evitar cualquier peligro..
- Desenchufe siempre el aparato tan pronto como interrumpa su uso, si lo deja desatendido o mientras lo monta, desmonta o limpia y con piezas que se aproximan y se mueven cuando se utilizan.
- Este aparato no deberá ser usado por niños. Mantenga el aparato y su cable fuera del alcance de los niños.
- Este aparato podrá ser utilizado por personas con capacidades físicas, sensoriales o mentales reducidas, o cuya experiencia o conocimiento no sea suficiente, con tal de que estén vigiladas o hayan recibido formación para utilizar el aparato con seguridad y comprendan los riesgos.
- Deberá vigilarse a los niños para garantizar que no juegan con el aparato y no lo tratan como un juguete.
- Este aparato no está diseñado para ser utilizado por personas cuyas capacidades físicas, sensoriales o mentales sean reducidas o personas desprovistas de experiencia o de conocimiento, salvo si han recibido supervisión o instrucciones previas respecto del uso

del aparato por parte de una persona responsable de su seguridad.

- Su aparato está destinado únicamente al uso culinario (solo para su uso dentro del hogar). No se ha diseñado para que se utilice en las siguientes circunstancias, que no están cubiertas por la garantía: en zonas de la cocina reservadas al personal en tiendas, oficinas y otros entornos profesionales; en granjas, por clientes de hoteles, moteles y otros entornos residenciales y en habitaciones de invitados y otro alojamiento similar.
- Las piezas en contacto con los alimentos deberán limpiarse con una esponja y agua con jabón o en el lavavajillas; consulte el manual de instrucciones para obtener información sobre la limpieza y el mantenimiento completos de su aparato.
- Este aparato no deberá utilizarse durante más de 20 min.
- La limpieza y el mantenimiento de usuario no deberán realizarlas niños sin supervisión.
- Las instrucciones del aparato desaconsejan el mal uso.
- En el caso de que salga un nuevo accesorio, este irá con su propio manual de instrucciones.

DESCRIPCIÓN

- | | |
|-----------------------------------|--|
| A Empujador | J Unidad de motor |
| B Tapa | K Botón de inicio/parada
- pulse la posición de parada y retroceso  |
| C Husillo de presión | - 0: aparato detenido |
| D Filtro de zumo | - I: inicio |
| E Goma | L Jarras (x2) |
| F Vaso | M Cepillo limpiador |
| G Salida de residuos secos | N Parada de goteo |
| H Salida de zumo | |
| I Paño de residuos secos | |

CONSEJOS PRÁCTICOS

Para detener el aparato, pulse rápidamente la posición de retroceso  del botón. Tras el uso, se recomienda limpiar el aparato rápidamente para evitar la acumulación de alimentos secos en los accesorios. Para facilitar la limpieza, enjuague primero vertiendo un vaso de agua a través del tubo de alimentación durante la operación.

El aparato se detiene automáticamente tras 20 minutos. Deje que el aparato se enfríe durante unos pocos minutos antes de volver a utilizarlo.

Escoja frutas y verduras frescas. **Lávelas a conciencia.** Para obtener la extracción máxima de zumo, deje en funcionamiento el aparato unos pocos segundos después de que se hayan exprimido los ingredientes.

- No se necesita pelar ni quitar las semillas a muchas frutas y verduras, excepto las que tienen cáscaras gruesas (limones, piñas, etc.) o grandes huesos (melocotones, albaricoques, mangos, etc.) y los núcleos de la piña. Nunca coloque ingredientes sólidos en su exprimidor (cubitos de hielo, terrones de azúcar) ni alimentos fibrosos o carne.

- Al introducir ingredientes duros se puede bloquear el aparato. Si ocurre esto, utilice la función de  retroceso durante unos segundos.

Si permanece bloqueado:

- Abra la cubierta (B), limpie el husillo exprimidor (C) y el filtro (D) y a continuación vuelva a montar
- Corte los ingredientes en pequeñas piezas.

Para las recetas con ingredientes de texturas diferentes, es fundamental observar una orden de exprimido con vistas a una operación óptima:

1st: frutas no fibrosas (observe y asegúrese de que retira el núcleo de las piñas antes de exprimirlas)

2nd: verduras no fibrosas

3rd: frutas y verduras fibrosas y hierbas (p. ej., apio, ruibarbo, perejil y albahaca)

El filtro y el husillo deberán limpiarse después de que se hayan exprimido frutas y verduras fibrosas y hierbas.

¿QUÉ HACER SI EL APARATO NO FUNCIONA?

PROBLEMA	SOLUCIÓN
El aparato no funciona.	<ol style="list-style-type: none">1. Compruebe que está enchufado correctamente.2. Compruebe que está montado correctamente.
No sale suficiente cantidad de zumo o se derrama fuera del recipiente para la pulpa (H).	Compruebe que la tapa de la pulpa (I) está instalada correctamente.
El zumo es demasiado espeso.	<ol style="list-style-type: none">1. Será mejor que utilice fruta no tan madura.2. Escoja una variedad más firme y menos harinosa de fruta, en especial para las manzanas.
El aparato se ha detenido.	<ol style="list-style-type: none">1. Compruebe que no se ha quedado demasiada pulpa atascada.2. Compruebe que se han retirado todos los huesos. → Apague el aparato y utilice la función de retroceso durante 2-3 segundos. A continuación, encienda el aparato como de costumbre.3. El aparato ha estado funcionando durante 20 minutos y se ha dejado enfriar unos pocos minutos.

RECICLAJE



Productos eléctricos o electrónicos al final de su vida:

Su aparato está diseñado para funcionar muchos años. No obstante, el día que piense en sustituirlo, no lo tire junto con la basura doméstica normal ni en un vertedero, sino llévalo a un punto de recogida apropiado puesto a su disposición por su autoridad local (o a un centro de reciclaje según corresponda).

Proteja el medio ambiente

Su aparato contiene numerosos materiales recuperables o reciclables. Llévelo a un punto de recogida para su procesamiento.

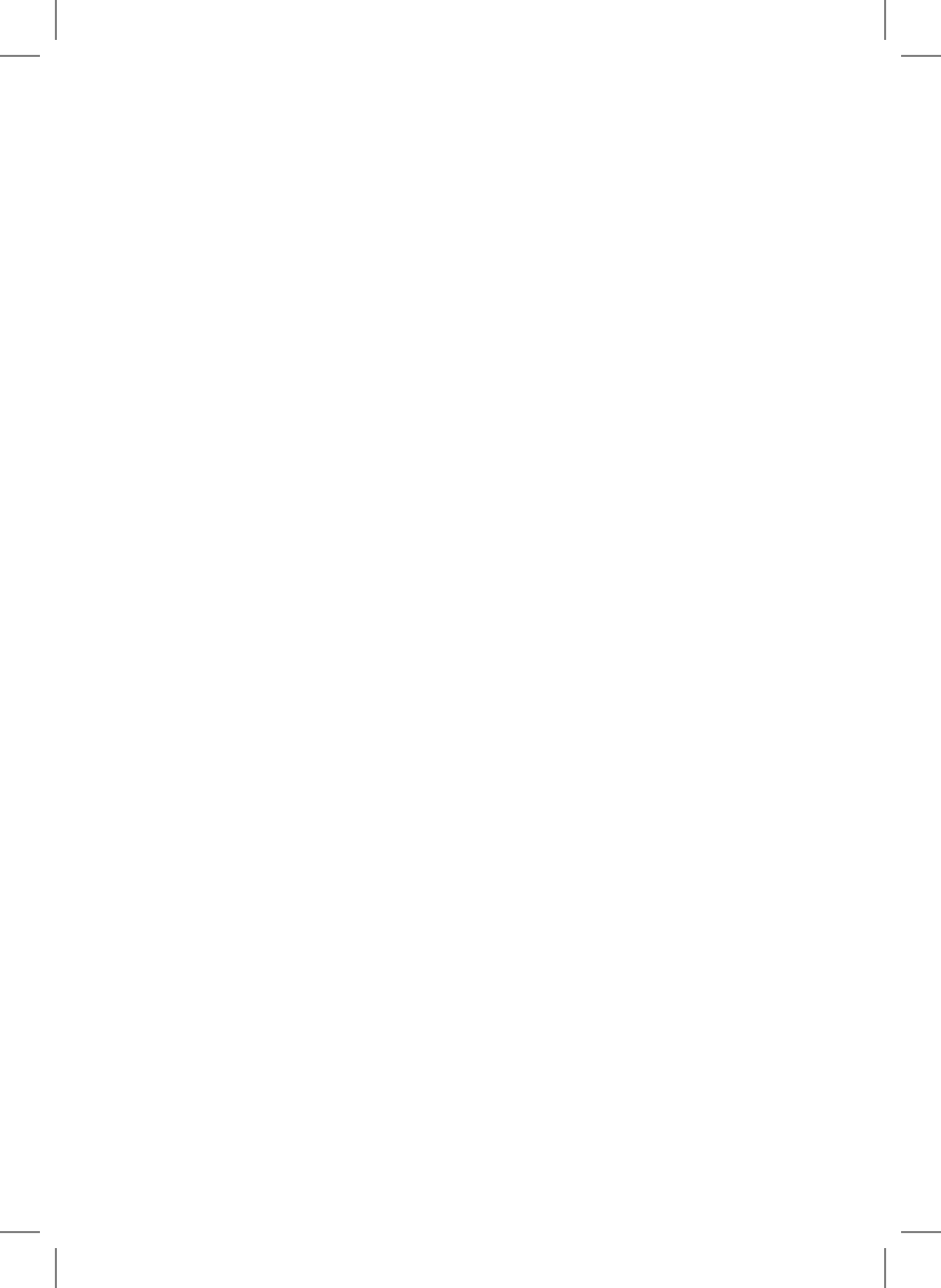



BG	p.9
BS	p.14
CS	p.19
HU	p.24
RO	p.29
SK	p.34
SL	p.39
SR	p.44
HR	p.49
ET	p.54
LV	p.59
LT	p.64
PL	p.69
EN	p.74
NL	p.78
DA	p.83
NO	p.88
SV	p.93
FI	p.98
TR	p.103
ES	p.108