

Register your product and get support at  
[www.philips.com/welcome](http://www.philips.com/welcome)

# FlexCare+

900+ series

Rechargeable  
sonic toothbrush



**PHILIPS**  
**sonicare**  
the **sonic** toothbrush

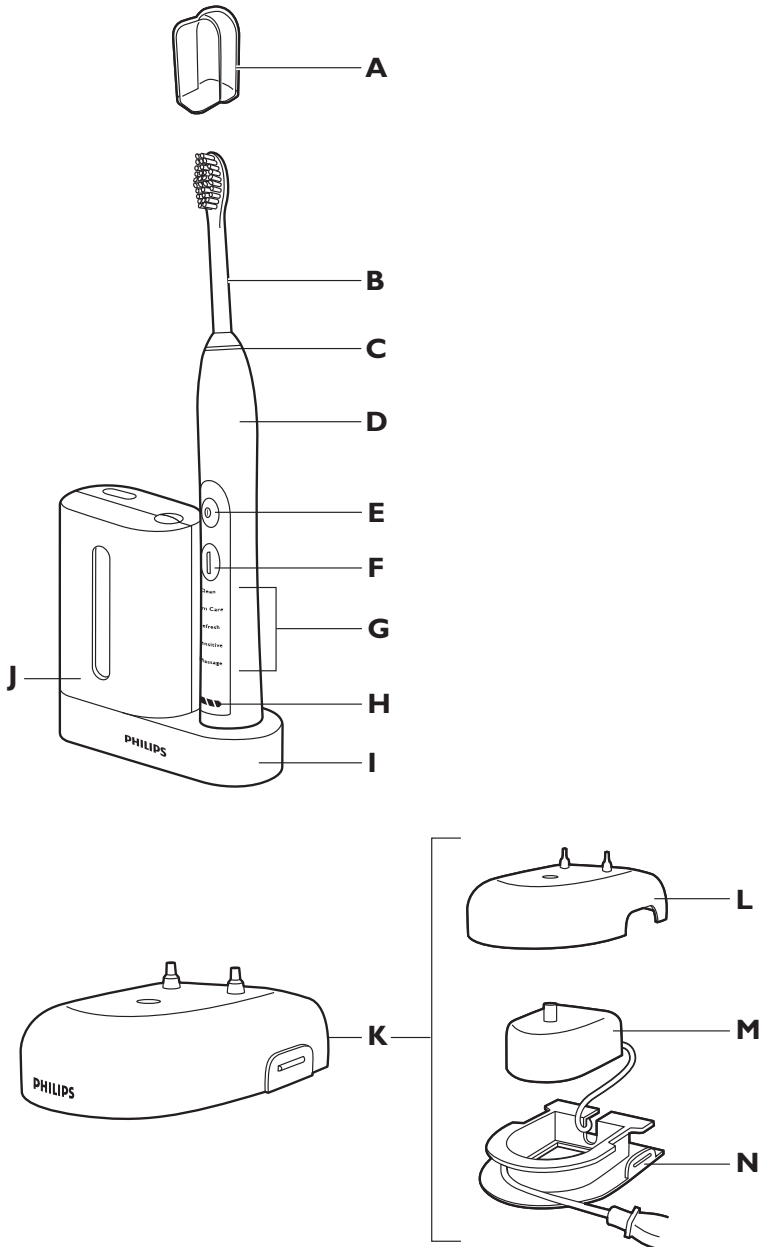

**HX6996,HX6995,HX6992,HX6972,HX6962,HX6942**

**ENGLISH 4**  
**DEUTSCH 15**  
**FRANÇAIS 27**  
**ITALIANO 39**  
**NEDERLANDS 51**

**Introduction**

Congratulations on your purchase and welcome to Philips! To fully benefit from the support that Philips offers, register your product at [www.philips.com/welcome](http://www.philips.com/welcome).

**Important**

Read this user manual carefully before you use the appliance and save it for future reference.

**Danger**

- Keep the charger and/or sanitiser away from water. Do not place or store it over or near water contained in a bathtub, washbasin, sink etc. Do not immerse the charger and/or sanitiser in water or any other liquid. After cleaning, make sure the charger and/or sanitiser is completely dry before you connect it to the mains.

**Warning**

- The mains cord cannot be replaced. If the mains cord is damaged, discard the charger and/or sanitiser.
- Always have the charger and/or sanitiser replaced with one of the original type in order to avoid a hazard.
- Do not use the charger and/or sanitiser outdoors or near heated surfaces.
- If the appliance is damaged in any way (brush head, toothbrush handle, charger and/or sanitiser), stop using it. This appliance contains no user-serviceable parts. If the appliance is damaged, contact the Consumer Care Centre in your country (see chapter 'Guarantee & service').
- This appliance is not intended for use by persons (including children) with reduced physical, sensory or mental capabilities, or lack of experience and knowledge, unless they have been given supervision or instruction concerning use of the appliance by a person responsible for their safety.
- Children should be supervised to ensure that they do not play with the appliance.
- Discontinue use of the sanitiser if the UV light bulb remains on when the door is open. UV light can be harmful to the human eye and skin. Keep the sanitiser out of the reach of children at all times.

**Caution**

- Do not clean the brush head, the handle, the charger, the charger cover and/or the sanitiser in the dishwasher.
- If you have had oral or gum surgery in the previous 2 months, consult your dentist before you use the toothbrush.
- Consult your dentist if excessive bleeding occurs after using this toothbrush or if bleeding continues to occur after 1 week of use.
- The Sonicare toothbrush complies with the safety standards for electromagnetic devices. If you have a pacemaker or other implanted device, contact your physician or the manufacturer of the implanted device prior to use.
- If you have medical concerns, consult your doctor before you use the Sonicare.

- This appliance has only been designed for cleaning teeth, gums and tongue. Do not use it for any other purpose. Stop using the appliance and contact your doctor if you experience any discomfort or pain.
- Do not use other brush heads than the ones recommended by the manufacturer.
- If your toothpaste contains peroxide, baking soda or bicarbonate (common in whitening toothpastes), thoroughly clean the brush head with soap and water after each use. This prevents possible cracking of the plastic.
- The UV light bulb is hot during and immediately after the sanitising cycle. Do not touch the UV light bulb when it is hot.
- Do not operate the sanitiser without the protective screen in place to avoid contact with a hot bulb.

### Electromagnetic fields (EMF)

This Philips appliance complies with all standards regarding electromagnetic fields (EMF). If handled properly and according to the instructions in this user manual, the appliance is safe to use based on scientific evidence available today.

### General description (Fig. 1)

- A** Hygienic travel cap
- B** Brush head
- C** Interchangeable colour code ring
- D** Handle with soft grip
- E** Power on/off button
- F** Mode button
- G** Brushing modes
- H** Deluxe recharge gauge
- I** UV sanitiser base with integrated charger and cord wrap (specific types only)
- J** UV sanitiser (specific types only)
- K** Deluxe charger (specific types only)
- L** Charger cover with brush head holder
- M** Travel charger
- N** Charger base with cord wrap
- Not shown: UV light bulb
- Not shown: Sanitiser drip tray
- Not shown: Protective screen for UV light bulb

### Preparing for use

#### Changing the colour code ring

Sonicare brush heads come with interchangeable colour code rings to identify your brush head.

To change the colour code ring:

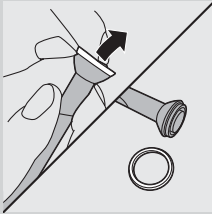

**1** Pull the colour code ring from the bottom of the brush head.

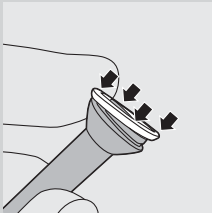

**2** Install a new ring by slipping one edge of the new ring over the bottom of the brush head.

### Attaching the brush head

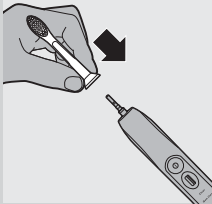

**1** Align the brush head so the bristles face the front of the handle.

**2** Firmly press the brush head down on the metal shaft until it stops.

*Note: There is a small gap between the colour code ring and the handle.*

### Charging your Sonicare

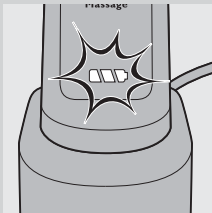

**1** Put the mains plug of the charger or sanitiser in the wall socket.

**2** Place the handle on the charger or sanitiser.

▶ The flashing light of the battery gauge indicates that the toothbrush is charging.

- 1 solid green LED indicates that the toothbrush is 34-66% charged.
- 2 solid green LEDs indicate that the toothbrush is 67-94% charged.
- 3 solid green LEDs indicate that the toothbrush is fully charged.

*Note: If the battery charge of your Sonicare is low, you hear 3 beeps and 1 LED of the recharge gauge flashes yellow for 30 seconds after completing the brushing cycle.*

*Note: To keep the battery fully charged at all times, you may keep your Sonicare on the charger when not in use. Once the Sonicare is fully charged, the charger draws minimal energy from the wall socket.*

*Note: It takes at least 24 hours to fully charge the battery.*

## Using the Sonicare

### Brushing instructions

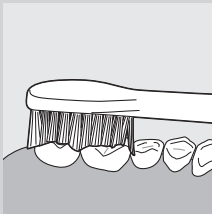
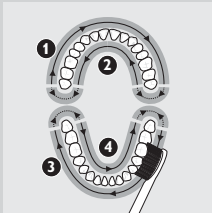
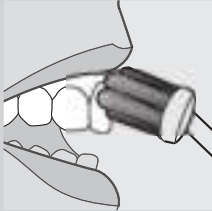

- 1** Wet the bristles and apply a small amount of toothpaste.
- 2** Place the toothbrush bristles against the teeth at a slight angle towards the gumline.
- 3** Press the power on/off button to switch on the Sonicare.
- 4** Apply light pressure to maximise Sonicare's effectiveness and let the Sonicare toothbrush do the brushing for you. Do not scrub.
- 5** Gently move the brush head slowly across the teeth in a small back and forth motion so the longer bristles reach between your teeth. Continue this motion throughout your brushing cycle.

*Note: To make sure you brush evenly throughout the mouth, divide your mouth into 4 sections using the Quadpacer feature (see chapter 'Features').*

- 6** Begin brushing in section 1 (outside top teeth) and brush for 30 seconds before moving to section 2 (inside top teeth). Continue brushing in section 3 (outside bottom teeth) and brush for 30 seconds before moving to section 4 (inside bottom teeth).

- 7** After you have completed the brushing cycle, you can spend additional time brushing the chewing surfaces of your teeth and areas where staining occurs. You may also brush your tongue, with the toothbrush switched on or off, as you prefer.

Your Sonicare is safe to use on:

- Braces (brush heads wear out sooner when used on braces)
- Dental restorations (fillings, crowns, veneers)

### Brushing modes

Sonicare automatically starts in the default Clean mode.

- 1** Prior to switching on the Sonicare, press the mode button to toggle between modes.
  - ▶ The selected brushing mode illuminates.
  - ▶ Once a brushing mode has been selected, it remains active until another brushing mode is selected.

*Note: When the toothbrush is switched on, you cannot toggle between modes. The following brushing modes are available:*

#### Clean

Complete whole mouth cleaning (2 minutes).

#### Gum Care

Complete whole mouth cleaning (2 minutes) plus gentle cleaning for problem areas and along the gumline (1 minute).

#### Refresh

Touch-up for a quick clean (1 minute).

**Sensitive**

Gentle cleaning for sensitive gums and teeth (2 minutes).

**Massage**

Gentle gum stimulation (2 minutes).

*Note: When Sonicare is used in clinical studies, the default 2-minute Clean mode must be selected. The handle has to be fully charged. Deactivate the Easy-start feature. For areas where excess staining occurs, an additional 30 seconds of brushing time can be spent to help remove stains.*

**Features****Easy-start**

This Sonicare type comes with the Easy-start feature activated. The Easy-start feature gently increases power over the first 14 brushings to help you get used to brushing with the Sonicare.

*Note: Each of the first 14 brushings must be at least 1 minute in length to properly move through the Easy-start ramp-up cycle.*

**Deactivating or activating the Easy-start feature**

**1** Attach your brush head to the handle.

**2** Place the handle on the plugged-in charger.

- To deactivate Easy-start:

Press and hold the power on/off button for 2 seconds. You hear 1 beep to indicate that the Easy-start feature has been deactivated.

- To activate Easy-start:

Press and hold the power on/off button for 2 seconds. You hear 2 beeps to indicate that the Easy-start feature has been activated.

*Note: Using the Easy-start feature beyond the initial ramp-up period is not recommended and reduces Sonicare's effectiveness in removing plaque.*

**Smartimer**

The Smartimer indicates that your brushing cycle is complete when it automatically switches off the toothbrush at the end of the brushing cycle.

Dentists recommend brushing at least 2 minutes twice a day.

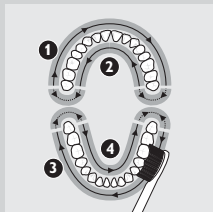
**Quadpacer**

- The Quadpacer is an interval timer that has a short beep and pause to remind you to brush the 4 sections of your mouth. Depending on the brushing mode you have selected, the Quadpacer beeps at different intervals during the brushing cycle. See section 'Brushing modes' in chapter 'Using the Sonicare'.

The Quadpacer feature on this type has been activated. To deactivate or reactivate the Quadpacer feature:

**1** Place the handle with a brush head attached on the plugged-in charger.

**2** Press and hold the mode button for 2 seconds.



- ▶ You hear 1 beep to indicate the Quadpacer has been deactivated or you hear 2 beeps to indicate the Quadpacer has been activated.

### Cord wrap on deluxe charger (specific types only)

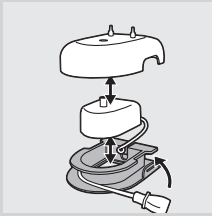

If your type includes the deluxe charger cover and base, the travel charger is pre-installed inside the cover. If you want to shorten the mains cord, you can store excess cord in the cord wrap feature built into the charger base.

- 1 To separate the charger cover from the charger base, press the two grey snap bars on the charger base and pull the white charger cover upwards.

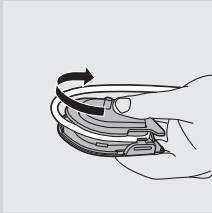

- 2 Wrap excess power cord around the grey charger base as shown in the picture. Be sure to wrap the cord on the inside of the two snap levers.

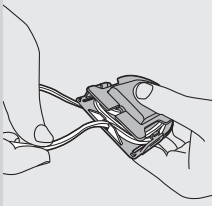

- 3 When you have stored the excess cord, guide the mains cord through the small groove in the rear of the grey charger base.

- 4 To reattach the charger cover, press it down over the charger base until it snaps into place.

*Tip: For extra convenience during travel, you can remove the travel charger and use it without the charger cover and charger base.*

### Cord wrap on sanitiser with integrated charger (specific types only)

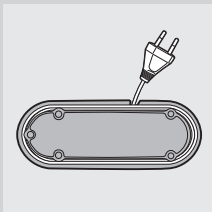

- If your type includes the sanitiser, you can store excess cord in the cord wrap feature built into the bottom of the sanitiser.

### Sanitising (specific types only)

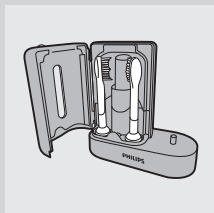
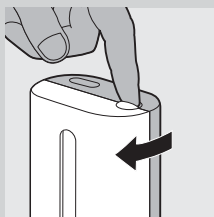
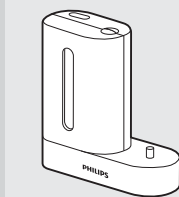

- With the UV sanitiser you can clean your brush head after every use.

Discontinue use of the sanitiser if the UV light bulb remains on when the door is open or if the blue window is broken or missing from the sanitiser. UV light can be harmful to the human eye and skin. This appliance should be kept out of reach of children at all times.

Unplug the sanitiser and call Consumer Care if the sanitiser gives off smoke or a burning smell while it is operating.

**1** After brushing, rinse the brush head and shake off excess water.

Do not place the travel cap on the brush head during sanitisation.

**2** Place your finger in the door recess on top of the sanitiser and pull open the door.

**3** Place the brush head on one of the 2 pegs in the sanitiser.

- Make sure the bristles of the brush head directly face the light bulb.

*Note: Only clean Sonicare ProResults brush heads in the sanitiser.*

**4** Make sure the sanitiser is plugged into the wall socket.

**5** Close the door and press the green power on/off button once to select the UV clean cycle.

*Note: You can only switch on the sanitiser if the door is properly closed.*

*Note: The sanitiser stops if you open the door during the sanitising cycle.*

*Note: The sanitiser cycle runs for 10 minutes and then automatically switches off.*

- ▶ The sanitiser is in operation when the blue light glows through the window.
- ▶ When the sanitising cycle is complete, the sanitiser automatically switches off.

### Cleaning

Do not clean the brush head, handle, travel charger, charger cover and the UV sanitiser in the dishwasher.

### Toothbrush handle

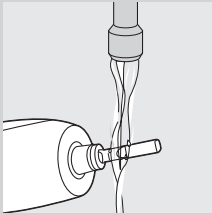

- 1 Remove the brush head and rinse the metal shaft area with warm water.

Do not push on the rubber seal on the metal shaft with sharp objects, as this may cause damage.

- 2 Use a damp cloth to wipe the entire surface of the handle.

### Brush head

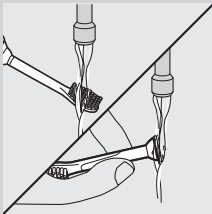

- 1 Rinse the brush head and bristles after each use.
- 2 Remove the brush head from the handle and rinse the brush head connection at least once a week with warm water.

### Charger

- 1 Unplug the charger.
- 2 Use a damp cloth to wipe the surface of the charger.

### Sanitiser (specific types only)

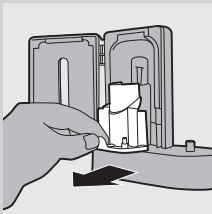

Do not clean the sanitiser when the UV light bulb is hot.  
For optimal effectiveness, it is recommended to clean the sanitiser weekly.

- 1 Unplug the sanitiser.
- 2 Pull the drip tray straight out. Rinse the drip tray and wipe it clean with a damp cloth.
- 3 Clean all reflector surfaces with a damp cloth.

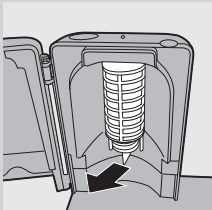

- 4 Remove the protective screen in front of the UV light bulb.  
To remove the screen, grasp the edges next to the snaps, gently squeeze and pull it out.

- 5 Remove the UV light bulb.  
To remove the light bulb, grasp it and pull it out of the metal clasp.
- 6 Clean the protective screen and the UV light bulb with a damp cloth.

- 7 Reinsert the UV light bulb.  
To reinsert the light bulb, align the bottom of the light bulb with the metal clasp and push the bulb into the clasp.

- 8 Reinsert the protective screen.

To reinsert the screen, align the pegs on the screen with the slots on the reflective surface near the UV light bulb. Push the screen straight into the slots on the sanitiser.

### Storage

- If you are not going to use the appliance for an extended period of time, remove the mains plug from the wall socket. Then clean the appliance and store it in a cool and dry place away from direct sunlight. You can use the cord wrap feature to store the mains cord neatly.

### Replacement

#### Brush head

- Replace Sonicare brush heads every 3 months to achieve optimal results.
- Use only compatible Sonicare replacement brush heads.

#### UV light bulb

- You can order replacement UV light bulbs from the Consumer Care Centre in your country or an authorised Philips service centre.

### Environment



- The built-in rechargeable battery contains substances that may pollute the environment. Always remove the battery before you discard and hand in the appliance at an official collection point. Dispose of the battery at an official collection point for batteries. If you have trouble removing the battery, you can also take the appliance to a Philips service centre. The staff of this centre will remove the battery for you and will dispose of it in an environmentally safe way.



- Do not throw away the appliance or the UV light bulb (bulb contains mercury) with the normal household waste at the end of its life, but hand it in at an official collection point for recycling. By doing this, you help to preserve the environment.

### Removing the rechargeable battery

**Please note that this process is not reversible.**

To remove the rechargeable battery, you need a flat-head (standard) screwdriver:

- 1** To deplete the rechargeable battery of any charge, remove the handle from the charger, switch on the Sonicare and let it run until it stops. Repeat this step until you can no longer switch on the Sonicare.

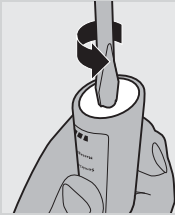

- 2** Insert a flat-head (standard) screwdriver into the slot located at the bottom of the handle. Turn the screwdriver anticlockwise to release the bottom cap.

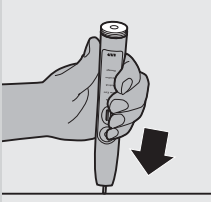

- 3** Hold the handle upside down and push down on the shaft to release the internal components of the handle.

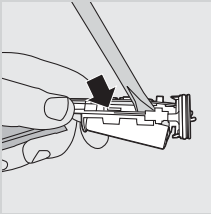

- 4** Insert the screwdriver under the circuit board, next to the battery connections, and twist to break the connections. Remove the circuit board and pry the battery from the plastic carrier.

### Guarantee & service

If you need information or if you have a problem, please visit the Philips website at [www.philips.com](http://www.philips.com) or contact the Philips Consumer Care Centre in your country (you find its phone number in the worldwide guarantee leaflet). If there is no Consumer Care Centre in your country, go to your local Philips dealer:

#### Guarantee restrictions

The terms of the international guarantee do not cover the following:

- Brush heads
- Damage caused by misuse, abuse, neglect or alterations
- Normal wear and tear, including chips, scratches, abrasions, discolouration or fading
- UV light bulb

### Frequently asked questions

This chapter lists the questions most frequently asked about the appliance. If you cannot find the answer to your question, contact the Consumer Care Centre in your country.

Question	Answer
Why doesn't the Sonicare toothbrush work?	You may need to recharge the Sonicare. Charge the Sonicare for at least 24 hours.
	The socket may not be live. The electricity supply to sockets in mirror cabinets over washbasins or shaver sockets in bathrooms may be cut off when the light is switched off.
	You may need to reattach or replace the brush head.
Why do I feel a tickling sensation when I use the Sonicare?	You may experience a slight tickling/tingling sensation when you use Sonicare for the first time. As you become accustomed to brushing with the Sonicare, this sensation diminishes.
Why is there a brief pause in the bristle motion while I'm brushing?	This is the Quadpacer feature reminding you to move to a new section of your mouth. This feature enables you to spend equal time brushing all areas of the mouth (see chapter 'Using the Sonicare, section 'Brushing instructions').
The brush head chatters against my teeth. What can I do about this?	To avoid this, keep the brush head properly oriented, with the bristles placed on the gumline at a slight angle.
Why does the toothbrush seem less powerful?	You may need to charge the Sonicare.
	The Easy-start feature may be on. Deactivate the Easy-start feature (see chapter 'Features').
	You may need to replace the brush head.
Why doesn't the mode button work during brushing?	Brushing modes should be selected prior to switching on the Sonicare.
Why doesn't the UV sanitiser light go on?	You may need to plug the sanitiser into a live wall socket.
	You may need to shut the sanitiser door.
	You may need to replace the UV light bulb (see chapter 'Replacement').
Do I need a special charger if I travel with my Sonicare?	The travel charger, the deluxe charger and the sanitiser can be used at common worldwide voltages between 100-240V AC, at either 50 or 60Hz. All you need is a simple plug adapter.
	Travel tip: The Sonicare battery is designed to last up to 3 weeks between charges.

### Einführung

Herzlichen Glückwunsch zu Ihrem Kauf und willkommen bei Philips! Um den Support von Philips optimal nutzen zu können, registrieren Sie Ihr Produkt bitte unter [www.philips.com/welcome](http://www.philips.com/welcome).

### Wichtig

Lesen Sie diese Bedienungsanleitung vor dem Gebrauch des Geräts aufmerksam durch, und bewahren Sie sie für eine spätere Verwendung auf.

#### Gefahr

- Halten Sie das Ladegerät und/oder die UV-Reinigungsstation von Wasser fern. Stellen Sie sie nicht über oder nahe einer mit Wasser gefüllten Badewanne bzw. einem Waschbecken ab. Tauchen Sie Ladegerät und/oder Reinigungsstation nicht in Wasser oder andere Flüssigkeiten. Schließen Sie das Ladegerät und/oder die Reinigungsstation nach dem Reinigen erst wieder an das Stromnetz an, wenn sie vollkommen trocken sind.

#### Warnhinweis

- Das Netzkabel kann nicht ausgetauscht werden. Wenn das Netzkabel beschädigt ist, entsorgen Sie das Ladegerät und/oder die UV-Reinigungsstation.
- Tauschen Sie das Ladegerät bzw. die UV-Reinigungsstation immer durch ein Original-Ersatzgerät aus, um Gefährdungen zu vermeiden.
- Verwenden Sie das Ladegerät und/oder die UV-Reinigungsstation nie im Freien oder in der Nähe von heißen Oberflächen.
- Benutzen Sie das Gerät nicht, wenn es beschädigt ist (Bürstenkopf, Handstück, Ladegerät und/oder UV-Reinigungsstation). Die Geräteteile lassen sich nicht vom Benutzer warten/repariieren. Ist das Gerät defekt, wenden Sie sich bitte an ein Philips Service-Center in Ihrem Land (siehe "Garantie und Kundendienst").
- Dieses Gerät ist für Benutzer (einschl. Kinder) mit eingeschränkten physischen, sensorischen oder psychischen Fähigkeiten bzw. ohne jegliche Erfahrung oder Vorwissen nur dann geeignet, wenn eine angemessene Aufsicht oder ausführliche Anleitung zur Benutzung des Geräts durch eine verantwortliche Person sichergestellt ist.
- Achten Sie darauf, dass Kinder nicht mit dem Gerät spielen.
- Benutzen Sie die UV-Reinigungsstation nicht, wenn die UV-Lampe bei offener Klappe noch leuchtet. UV-Licht kann schädlich für das menschliche Auge und die Haut sein. Halten Sie die UV-Reinigungsstation immer von Kindern fern.

#### Achtung

- Reinigen Sie den Bürstenkopf, das Handstück, das Reise-Ladegerät, die Hülle für das Ladegerät und/oder die UV-Reinigungsstation nicht in der Spülmaschine.
- Wenn in den vergangenen 2 Monaten ein chirurgischer Eingriff an Ihren Zähnen oder am Zahnfleisch vorgenommen wurde, sollten Sie vor Benutzung der Zahnbürste Ihren Zahnarzt konsultieren.
- Konsultieren Sie Ihren Zahnarzt, wenn nach Benutzung dieses Geräts übermäßiges Zahnfleischbluten auftritt oder Zahnfleischbluten länger als eine Woche anhält.

- Die Sonicare Zahnbürste entspricht den Sicherheitsstandards für elektromagnetische Geräte. Wenn Sie als Träger eines Herzschrittmachers oder eines anderen Implantats Fragen zur Verwendung des Geräts haben, setzen Sie sich bitte mit Ihrem Arzt oder dem Hersteller des Schrittmachers oder Implantats in Verbindung.
- Sollten Sie Bedenken wegen Ihrer Gesundheit haben, konsultieren Sie vor Benutzung der Sonicare Ihren Arzt.
- Dieses Gerät ist ausschließlich zum Reinigen von Zähnen, Zahnfleisch und Zunge vorgesehen und sollte nicht für andere Zwecke benutzt werden. Sollten Sie bei Gebrauch des Geräts Unbehagen oder Schmerzen verspüren, benutzen Sie es nicht weiter, und konsultieren Sie Ihren Arzt.
- Benutzen Sie nur die vom Hersteller für diese Zahnbürste empfohlenen Bürstenköpfe.
- Bei Verwendung peroxid-, natron- oder bikarbonathaltiger Zahnpasta (üblich in Weißmacher-Zahnpasta) sollten Sie sich den Bürstenkopf nach jedem Gebrauch gründlich mit einem milden Reinigungsmittel und Wasser reinigen. Dadurch werden Risse im Kunststoff verhindert.
- Während und direkt nach dem Reinigungsvorgang ist die UV-Lampe heiß. Berühren Sie die heiße UV-Lampe nicht.
- Verwenden Sie die UV-Reinigungsstation nicht ohne den aufgesetzten Schutzschirm, um einen Kontakt mit der heißen Lampe zu vermeiden.

#### **Elektromagnetische Felder**

Dieses Philips Gerät erfüllt sämtliche Normen bezüglich elektromagnetischer Felder (EMF). Nach aktuellen wissenschaftlichen Erkenntnissen ist das Gerät sicher im Gebrauch, sofern es ordnungsgemäß und entsprechend den Anweisungen in dieser Bedienungsanleitung gehandhabt wird.

#### **Allgemeine Beschreibung (Abb. 1)**

- A** Hygienische Schutzkappe
- B** Bürstenkopf
- C** Auswechselbarer Farbring
- D** Handstück mit weicher Grifffläche
- E** Ein-/Ausschalter
- F** Modus-Taste
- G** Putzmodi
- H** Deluxe-Ladestandsanzeige
- I** Basisstation der UV-Reinigungsstation mit integriertem Ladegerät und Kabelaufwicklung (nur bestimmte Gerätetypen)
- J** UV-Reinigungsstation (nur bestimmte Gerätetypen)
- K** Deluxe -Ladegerät (nur bestimmte Typen)
- L** Ladegerätabdeckung mit Bürstenkopfhalter
- M** Reiseladegerät
- N** Ladestation mit Kabelaufwicklung
  - Nicht abgebildet: UV-Lampe
  - Nicht abgebildet: Abtropfschale der UV-Reinigungsstation
  - Nicht abgebildet: Schutzschirm für UV-Lampe



## Vorbereitungen

### Den Farbring auswechseln

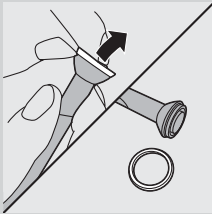

Sonicare Bürstenköpfe haben auswechselbare Farbringe, mit denen Sie Ihren Bürstenkopf eindeutig kennzeichnen können. So wechseln Sie den Farbring aus:

**1** Ziehen Sie den Farbring unten am Bürstenkopf ab.

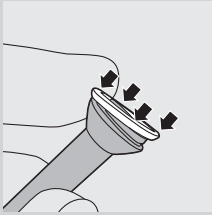

**2** Setzen Sie einen neuen Ring ein, indem Sie eine Seite des neuen Rings unten auf den Bürstenkopf ziehen.

### Den Bürstenkopf befestigen

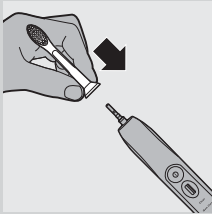

**1** Richten Sie den Bürstenkopf so aus, dass die Borsten zur Vorderseite des Handstücks zeigen.

**2** Drücken Sie den Bürstenkopf auf den Metallschaft, bis er fest sitzt.

*Hinweis: Zwischen dem Farbring und dem Handstück bleibt eine kleine Lücke.*

### Die Sonicare Zahnbürste laden

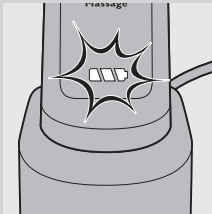

**1** Stecken Sie den Netzstecker des Ladegeräts oder der UV-Reinigungsstation in die Steckdose.

**2** Stellen Sie das Handstück auf das Ladegerät oder die UV-Reinigungsstation.

Die blinkende Akkuladeanzeige zeigt an, dass die Zahnbürste geladen wird.

- Eine kontinuierlich grün leuchtende LED zeigt an, dass die Zahnbürste zu 34-66 % aufgeladen ist.
- Zwei kontinuierlich grün leuchtende LEDs zeigen an, dass die Zahnbürste zu 67-94 % aufgeladen ist.
- Drei kontinuierlich grün leuchtende LEDs zeigen an, dass die Zahnbürste vollständig aufgeladen ist.

*Hinweis: Ist der Ladestand Ihrer Sonicare niedrig, ertönen nach dem Putzzyklus drei Signaltöne und eine LED der Ladestandsanzeige blinkt 30 Sekunden lang*

gelb.

*Hinweis: Damit der Akku immer vollständig aufgeladen ist, sollten Sie die Sonicare bei Nichtgebrauch in das Ladegerät stellen. Sobald die Sonicare vollständig aufgeladen ist, hat das Ladegerät nur einen minimalen Stromverbrauch.*

*Hinweis: Ein vollständiges Aufladen des Akkus dauert mindestens 24 Stunden.*

## Die Sonicare Zahnbürste benutzen

### Putzanleitung

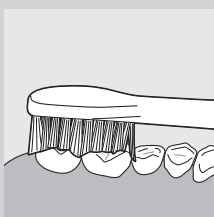
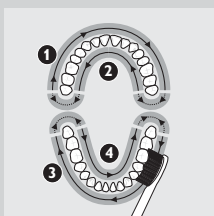
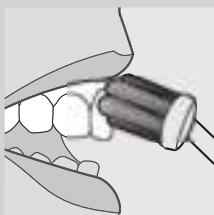

- 1** Befeuchten Sie die Borsten, und tragen Sie etwas Zahnpasta auf.
- 2** Setzen Sie die Borsten der Zahnbürste in einem leichten Winkel zum Zahnfleischsaum auf die Zähne.
- 3** Drücken Sie zum Einschalten der Sonicare den Ein-/Aussschalter.
- 4** Für eine optimale Zahnpflege putzen Sie die Zähne mit nur leichtem Druck (nicht schrubben) und überlassen der Zahnbürste die eigentliche Arbeit.
- 5** Führen Sie den Bürstenkopf langsam in kleinen Vorwärts- und Rückwärtsbewegungen so über die Zähne, dass die längeren Borsten in die Zahnzwischenräume gelangen. Verfahren Sie auf diese Weise bis zum Ende des Putzvorgangs.

*Hinweis: Damit alle Zähne gleichmäßig geputzt werden, teilen Sie Ihren Mund mit der Quadpacer-Funktion in vier Abschnitte auf (siehe "Produktmerkmale").*

- 6** Beginnen Sie mit Abschnitt 1 (Außenseite Oberkiefer), und putzen Sie 30 Sekunden lang. Fahren Sie danach mit Abschnitt 2 (Innenseite Oberkiefer), Abschnitt 3 (Außenseite Unterkiefer) und Abschnitt 4 (Innenseite Unterkiefer) für jeweils 30 Sekunden fort.
- 7** Nach Ablauf des Putzzyklus können Sie zusätzlich die Kauflächen der Zähne und Bereiche mit Verfärbungen putzen. Sie können auch die Zunge ganz nach Belieben mit ein- oder ausgeschalteter Zahnbürste putzen.

Ihre Sonicare ist sicher für den Gebrauch bei:

- Zahnsparren (die Bürstenköpfe nutzen sich beim Putzen von Zahnsparren schneller ab)
- Zahnersatz (Füllungen, Kronen, Verblendschalen)

### Putzmodi

Die Sonicare beginnt automatisch im standardmäßig eingestellten Clean-Modus.

- 1** Drücken Sie vor dem Einschalten der Sonicare die Modus-Taste, um zwischen den Modi zu wechseln.
  - ▶ Der ausgewählte Putzmodus leuchtet auf.
  - ▶ Ein ausgewählter Putzmodus bleibt solange aktiv, bis Sie einen anderen Putzmodus auswählen.

*Hinweis: Bei eingeschalteter Zahnbürste können Sie zwischen den Modi nicht wechseln.*

Folgende Putzmodi sind verfügbar:

**Clean**

Reinigung aller Zähne (2 Minuten).

**Gum Care (Zahnfleischpflege)**

Reinigung aller Zähne (2 Minuten) plus sanfte Reinigung der Problemzonen und des Zahnfleisches (1 Minute).

**Refresh**

Einstellung für eine schnelle Reinigung (1 Minute).

**Sensitive**

Sanfte Reinigung für empfindliches Zahnfleisch und Zähne (2 Minuten).

**Massage**

Sanfte Zahnfleischmassage (2 Minuten).

*Hinweis: Wird die Sonicare in klinischen Studien eingesetzt, muss der standardmäßig eingestellte 2-minütige Clean-Modus ausgewählt werden. Das Handstück muss vollständig geladen sein. Deaktivieren Sie die Easy-Start-Funktion. Bereiche mit starken Verfärbungen können zusätzlich 30 Sekunden geputzt werden, um die Verfärbungen zu entfernen.*

## Produktmerkmale

### Easy-Start

Bei diesem Sonicare Gerätetyp ist die Easy-Start-Funktion aktiviert. Mit der Easy-Start-Funktion wird die Intensität über die ersten 14 Anwendungen schrittweise erhöht, damit Sie sich leichter an das Putzen mit der Sonicare gewöhnen.

*Hinweis: Die ersten 14 Putzzyklen müssen jeweils mindestens eine Minute dauern, damit der jeweilige Zyklus von der Easy-Start-Funktion ordnungsgemäß durchlaufen wird.*

### Die Easy-Start-Funktion deaktivieren bzw. aktivieren

- 1** Setzen Sie den Bürstenkopf auf das Handstück.
- 2** Stellen Sie das Handstück in das an das Stromnetz angeschlossene Ladegerät.
  - So deaktivieren Sie Easy-Start: Halten Sie den Ein-/Ausschalter 2 Sekunden gedrückt. Sie hören einen Signalton, sobald die Easy-Start-Funktion deaktiviert ist.
  - So aktivieren Sie Easy-Start: Halten Sie den Ein-/Ausschalter 2 Sekunden gedrückt. Sie hören zwei Signaltöne, sobald die Easy-Start-Funktion aktiviert ist.

*Hinweis: Die Easy-Start-Funktion sollte nur in der ersten Gewöhnungsphase genutzt werden, da sie die Effizienz der Plaque-Entfernung mit der Sonicare reduziert.*

### Smartimer

Der Smartimer zeigt das Ende des Putzzyklus an, indem er die Zahnbürste nach beendetem Putzzyklus automatisch ausschaltet. Zahnärzte empfehlen, die Zähne zweimal täglich 2 Minuten lang zu putzen.

## Quadpacer

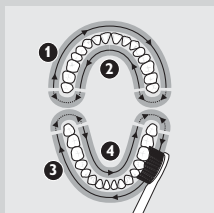

- Der Quadpacer ist ein Intervalltimer, der Sie anhand des kurzen Signals und einer Pause an das gleichmäßige Putzen der vier Abschnitte des Mundes erinnert. Je nach gewähltem Putzmodus ertönt das Signal nach unterschiedlichen Intervallen des Putzzyklus. Siehe dazu den Abschnitt "Putzmodi" im Kapitel "Die Sonicare Zahnbürste benutzen".

Die Quadpacer-Funktion wurde bei diesem Gerätetyp aktiviert. So deaktivieren bzw. reaktivieren Sie die Quadpacer-Funktion:

- 1** Stellen Sie das Handstück mit einem aufgesetzten Bürstenkopf in das an das Stromnetz angeschlossene Ladegerät.
- 2** Halten Sie die Modus-Taste für 2 Sekunden gedrückt.
  - ▶ Ein Signalton gibt an, dass der Quadpacer deaktiviert wurde. Wenn Sie zwei Signaltöne hören, wurde der Quadpacer aktiviert.

### Kabelaufwicklung des Deluxe-Ladegeräts (nur bestimmte Gerätetypen)

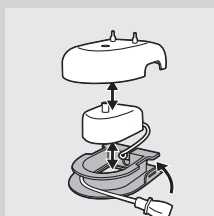

Umfasst Ihr Gerätetyp eine Abdeckung und Basis des Deluxe-Ladegeräts, ist das Reiseladegerät in der Abdeckung vorinstalliert. Ist Ihnen das Kabel zu lang, können Sie das überschüssige Kabel in der Kabelaufwicklung der Ladestation verstauen.

- 1** Um die Abdeckung von der Basis des Ladegeräts zu trennen, drücken Sie auf die beiden grauen Entriegelungsleisten an der Basis und ziehen die weiße Abdeckung des Ladegeräts nach oben.

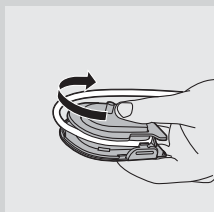

- 2** Überschüssiges Kabel können Sie, wie in der Abbildung gezeigt, um die graue Basis der Ladestation wickeln. Achten Sie darauf, dass sich das Kabel auf der Innenseite der beiden Klemmen befindet.

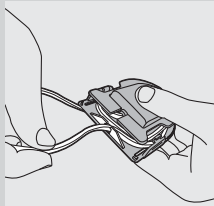

- 3** Wenn Sie das überschüssige Kabel aufgewickelt haben, führen Sie das Kabel durch die kleine Rille auf der Rückseite der grauen Basis des Ladegeräts.
- 4** Setzen Sie die Abdeckung des Ladegeräts mit leichtem Druck auf die Basis, bis sie einrastet.

*Tipp: Besonders praktisch auf Reisen ist das Reiseladegerät, das Sie herausnehmen und ohne Abdeckung und Basis benutzen können.*

### Kabelaufwicklung des Reinigungsgeräts mit integriertem Ladegerät (nur bestimmte Gerätetypen)

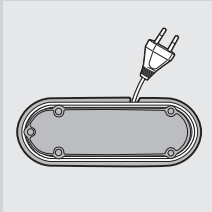

- Umfasst Ihr Gerätetyp eine UV-Reinigungsstation, können Sie das überschüssige Kabel in der Kabelaufwicklung auf der Unterseite der UV-Reinigungsstation verstauen.

### Keimfrei Reinigen (nur bestimmte Gerätetypen)

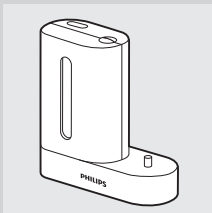

- Die UV-Reinigungsstation macht mit jedem Gebrauch eine Vielzahl von Keimen auf dem Bürstenkopf unschädlich.

Benutzen Sie die UV-Reinigungsstation nicht, wenn bei geöffneter Klappe die UV-Lampe noch leuchtet oder das blaue Fenster der UV-Reinigungsstation zerbrochen ist bzw. ganz fehlt. UV-Licht kann schädlich für das menschliche Auge und die Haut sein. Halten Sie das Gerät immer von Kindern fern.

Ziehen Sie den Netzstecker der UV-Reinigungsstation, und kontaktieren Sie ein Service-Center, wenn die UV-Reinigungsstation bei Betrieb raucht oder Brandgeruch verströmt.

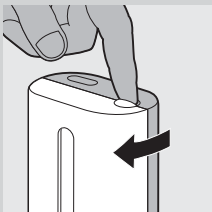

- 1** Spülen Sie den Bürstenkopf nach Gebrauch aus und schütteln Sie überschüssiges Wasser ab.

Während der Reinigung darf sich die Schutzkappe nicht auf dem Bürstenkopf befinden.

- 2** Fassen Sie mit dem Finger in die Griffmulde oben an der UV-Reinigungsstation, und öffnen Sie die Klappe.



- 3** Setzen Sie den Bürstenkopf auf einen der beiden Stifte in der UV-Reinigungsstation.

- Vergewissern Sie sich, dass die Borsten des Bürstenkopfes direkt auf die Lampe gerichtet sind.

*Hinweis: Reinigen Sie ausschließlich Sonicare ProResults-Bürstenköpfe in der UV-Reinigungsstation.*

- 4** Achten Sie darauf, dass die UV-Reinigungsstation an der Steckdose angeschlossen ist.

- 5** Schließen Sie die Klappe, und drücken Sie den grünen Ein-/Ausschalter für den Start des UV-Reinigungsvorgangs einmal.

*Hinweis: Die UV-Reinigungsstation lässt sich nur bei geschlossener Klappe einschalten.*

*Hinweis: Die UV-Reinigungsstation hält den Vorgang an, wenn Sie die Klappe während der Reinigung öffnen.*

*Hinweis: Der Reinigungszyklus dauert 10 Minuten, danach schaltet sich das*

Gerät automatisch aus.

- ▶ Die UV-Reinigungsstation ist in Betrieb, wenn das blaue Licht durch das Fenster scheint.
- ▶ Sobald der Reinigungszyklus abgeschlossen ist, schaltet sich die UV-Reinigungsstation automatisch ab.

## Reinigung

Reinigen Sie den Bürstenkopf, das Handstück, das Reiseladegerät, die Ladegerätabdeckung und die UV-Reinigungsstation niemals in der Spülmaschine.

### Handstück der Zahnbürste

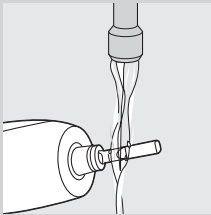

- 1** Nehmen Sie den Bürstenkopf ab, und spülen Sie den Metallschaft mit warmem Wasser ab.

Drücken Sie nicht mit scharfkantigen Gegenständen auf die Gummidichtung um den Metallschaft, da diese dadurch beschädigt werden kann.

- 2** Wischen Sie die Oberfläche des Handstücks mit einem feuchten Tuch ab.

### Bürstenkopf

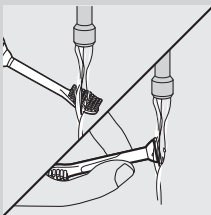

- 1** Spülen Sie Bürstenkopf und Borsten nach jedem Gebrauch unter fließendem Wasser ab.
- 2** Nehmen Sie einmal pro Woche den Bürstenkopf vom Handstück, und spülen Sie die Verbindung zwischen Bürstenkopf und Handstück mit warmem Wasser ab.

### Ladegerät

- 1** Ziehen Sie den Netzstecker des Ladegeräts.
- 2** Wischen Sie die Oberfläche des Ladegeräts mit einem feuchten Tuch ab.

### UV-Reinigungsstation (nur bestimmte Gerätetypen)

Reinigen Sie die UV-Reinigungsstation nicht, wenn die UV-Lampe noch heiß ist.

Für eine optimale Wirksamkeit sollte die UV-Reinigungsstation einmal pro Woche gereinigt werden.

- 1** Ziehen Sie den Netzstecker der UV-Reinigungsstation.

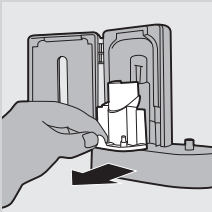

**2** Ziehen Sie die Abtropfschale gerade heraus. Spülen Sie die Abtropfschale ab, und wischen Sie sie mit einem feuchten Tuch nach.

**3** Reinigen Sie alle Reflektoroberflächen mit einem feuchten Tuch.

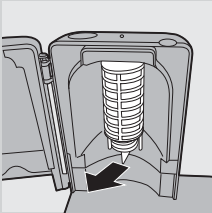

**4** Nehmen Sie den Schutzschirm vor der UV-Lampe heraus.

Um den Schutzschirm zu entfernen, greifen Sie die Ecken der Schnappvorrichtungen, drücken Sie sie behutsam zusammen, und ziehen Sie den Schutzschirm heraus.

**5** Nehmen Sie die UV-Lampe heraus.

Halten Sie die Lampe fest und ziehen Sie sie aus der Metallklammer:

**6** Reinigen Sie den Schutzschirm und die UV-Lampe mit einem feuchten Tuch.

**7** Setzen Sie die UV-Lampe wieder ein.

Richten Sie dazu die Unterseite der Lampe mit der Metallklammer aus und drücken Sie die Lampe in die Klammer:

**8** Setzen Sie den Schutzschirm wieder ein.

Um den Schutzschirm wieder einzusetzen, richten Sie die Stifte des Schirms an den Schlitzten der reflektierenden Oberfläche in der Nähe der UV-Lampe aus. Drücken Sie den Schutzschirm in die Schlitzte der UV-Reinigungsstation.

### Aufbewahrung

- Wenn Sie das Gerät längere Zeit nicht benutzen, sollten Sie den Netzstecker ziehen, das Gerät reinigen und an einem kühlen, trockenen Ort ohne direkte Sonneneinstrahlung aufbewahren. Das Kabel kann in der Kabelaufwicklung aufbewahrt werden.

### Ersatz

#### Bürstenkopf

- Um optimale Ergebnisse zu erzielen, tauschen Sie Sonicare Bürstenköpfe spätestens nach 3 Monaten aus.
- Benutzen Sie ausschließlich entsprechende Sonicare Ersatzbürstenköpfe.

#### UV-Lampe

- Ersatz-UV-Lampen können bei einem Service-Center in Ihrem Land oder einem autorisierten Philips Händler bestellt werden.

## Umweltschutz



- Der integrierte Akku enthält Substanzen, die die Umwelt gefährden können. Entfernen Sie den Akku, bevor Sie das Gerät an einer offiziellen Recyclingstelle abgeben. Geben Sie den gebrauchten Akku bei einer Batteriesammelstelle ab. Falls Sie beim Entfernen des Akkus Probleme haben, können Sie das Gerät auch an ein Philips Service-Center geben. Dort wird der Akku umweltgerecht entsorgt.



- Werfen Sie weder die UV-Lampe (die Lampe enthält Quecksilber) noch das Gerät am Ende seiner Lebensdauer in den normalen Hausmüll, sondern bringen Sie die Teile zum Recycling zu einer offiziellen Sammelstelle.

## Den Akku entfernen

Bitte beachten Sie, dass dieser Vorgang nicht rückgängig gemacht werden kann.

Zum Entfernen des aufladbaren Akkus benötigen Sie einen Schlitzschraubendreher (Standardschraubendreher)



- 1** Um den Akku komplett zu entladen, nehmen Sie das Handstück aus dem Ladegerät, schalten die Sonicare ein und lassen sie laufen, bis sie zum Stillstand kommt. Wiederholen Sie diesen Vorgang, bis Sie die Sonicare nicht mehr einschalten können.
- 2** Stecken Sie einen Schlitzschraubendreher (Standardschraubendreher) in den Schlitz an der Unterseite des Handstücks. Drehen Sie den Schraubendreher gegen den Uhrzeigersinn, um die Bodenabdeckung zu lösen.
- 3** Halten Sie das Handstück kopfüber, und drücken Sie den Schaft nach unten, um die internen Komponenten des Handstücks zu lösen.

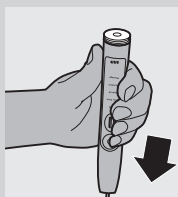



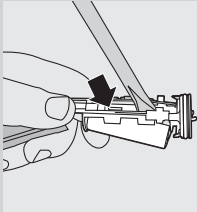

- 4** Stecken Sie den Schraubendreher neben den Akkuverbindungen unter die Platine, und drehen Sie ihn, bis die Verbindungen zerbrechen. Nehmen Sie die Platine heraus, und lösen Sie den Akku aus der Plastikhalterung.

### Garantie und Kundendienst

Benötigen Sie weitere Informationen oder treten Probleme auf, besuchen Sie bitte die Philips Website ([www.philips.com](http://www.philips.com)), oder setzen Sie sich mit einem Philips Service-Center in Ihrem Land in Verbindung (Telefonnummer siehe Garantieschrift). Sollte es in Ihrem Land kein Service-Center geben, wenden Sie sich bitte an Ihren Philips Händler.

### Garantieeinschränkungen

Die folgenden Geräteteile/Schäden unterliegen nicht den Bedingungen der internationalen Garantie:

- Bürstenköpfe
- Schäden durch Missbrauch, falsche Benutzung, Fahrlässigkeit oder Produktveränderungen.
- Normale Abnutzungserscheinungen wie abgeschlagene Stellen, Kratzer, Abschürfungen, Verfärbungen oder Verblassen.
- UV-Lampe

### Häufig gestellte Fragen

Dieses Kapitel enthält die am häufigsten zu diesem Gerät gestellten Fragen. Sollten Sie hier keine Antwort auf Ihre Frage finden, wenden Sie sich bitte an das Philips Service-Center in Ihrem Land.

Frage	Antwort
Warum funktioniert die Sonicare Zahnbürste nicht?	<p>Unter Umständen muss die Sonicare aufgeladen werden. Laden Sie die Sonicare mindestens 24 Stunden lang auf.</p> <p>Möglicherweise führt die Steckdose keinen Strom. Steckdosen in Badezimmerschränken über Waschbecken sowie Rasierer-Steckdosen werden häufig zusammen mit der Raumbelichtung ausgeschaltet.</p> <p>Unter Umständen müssen Sie den Bürstenkopf neu anbringen oder austauschen.</p>
Warum spüre ich beim Verwenden der Sonicare ein Kribbeln?	Bei erstmaliger Benutzung der Sonicare spüren Sie u. U. ein leichtes Kitzeln oder Kribbeln. Dieses Gefühl lässt mit zunehmender Gewöhnung an die Sonicare nach.

Frage	Antwort
Beim Reinigen der Zähne ist eine kurze Pause bei der Schwingbewegung zu verzeichnen. Warum ist das so?	Hierfür ist die Quadpacer-Funktion verantwortlich, die Sie darauf aufmerksam macht, mit dem nächsten Abschnitt im Mund fortzufahren. Diese Funktion sorgt dafür, dass Sie für das Reinigen aller Mundpartien gleich viel Zeit aufwenden (weitere Informationen finden Sie im Kapitel "Die Sonicare Zahnbürste benutzen" im Abschnitt "Putzanleitung").
Der Bürstenkopf schlägt gegen meine Zähne. Wie kann ich das vermeiden?	Richten Sie den Bürstenkopf so aus, dass die Borsten in einem leichten Winkel auf dem Zahnfleischsaum aufliegen.
Woran liegt es, dass die Putzleistung geringer zu sein scheint?	Möglicherweise müssen Sie die Sonicare aufladen.
	Eventuell ist die Easy-Start-Funktion aktiviert. Deaktivieren Sie die Easy-Start-Funktion (siehe Abschnitt "Produktmerkmale").
	Der Bürstenkopf muss möglicherweise ausgetauscht werden.
Warum funktioniert beim Putzen die Modus-Taste nicht?	Die Putzmodi müssen vor dem Einschalten der Sonicare ausgewählt werden.
Warum leuchtet die Anzeige an der UV-Reinigungsstation nicht?	Möglicherweise müssen Sie die Reinigungsstation an eine stromführende Steckdose anschließen.
	Möglicherweise ist die Klappe der Reinigungsstation nicht richtig geschlossen.
	Vielleicht muss die UV-Lampe ausgetauscht werden (siehe "Ersatz").
Benötige ich ein spezielles Ladegerät, wenn ich meine Sonicare mit auf Reisen nehme?	Das Reiseladegerät, das Deluxe-Ladegerät und die UV-Reinigungsstation können weltweit mit allen üblichen Netzspannungen zwischen 100 und 240 V AC (50 oder 60 Hz) betrieben werden. Sie benötigen lediglich einen passenden Netzteiladapter.
	Reisetipp: Der Akku Ihrer Sonicare ist so konzipiert, dass er zwischen den Ladevorgängen bis zu 3 Wochen verwendet werden kann.

### Introduction

Félicitations pour votre achat et bienvenue dans l'univers Philips ! Pour profiter pleinement de l'assistance Philips, enregistrez votre produit sur le site à l'adresse suivante : [www.philips.com/welcome](http://www.philips.com/welcome).

### Important

Lisez attentivement ce mode d'emploi avant d'utiliser l'appareil et conservez-le pour un usage ultérieur.

#### Danger

- Évitez tout contact du chargeur et/ou de l'assainisseur avec l'eau. Ne les placez pas et ne les rangez pas sur ou près d'une baignoire, d'un lavabo ou d'un évier. Ne les plongez pas dans l'eau ni dans tout autre liquide. Après le nettoyage, assurez-vous que le chargeur et/ou l'assainisseur sont parfaitement secs avant de les brancher sur le secteur.

#### Avertissement

- Il est impossible de remplacer le cordon d'alimentation. En cas de dommages, le chargeur et/ou l'assainisseur devra/devront être mis au rebut.
- Remplacez systématiquement le chargeur et/ou l'assainisseur par un chargeur/assainisseur de même type pour éviter tout accident.
- N'utilisez pas le chargeur et/ou l'assainisseur à l'extérieur ou près de surfaces chauffantes.
- Si l'appareil (tête de brosse, manche de la brosse, chargeur et/ou assainisseur) est endommagé, cessez de l'utiliser. L'appareil ne contient aucune pièce réparable par l'utilisateur. S'il est endommagé, contactez le Service Consommateurs de votre pays (voir le chapitre « Garantie et service »).
- Cet appareil n'est pas destiné à être utilisé par des personnes (notamment des enfants) dont les capacités physiques, sensorielles ou intellectuelles sont réduites, ou par des personnes manquant d'expérience ou de connaissances, à moins que celles-ci ne soient sous surveillance ou qu'elles n'aient reçu des instructions quant à l'utilisation de l'appareil par une personne responsable de leur sécurité.
- Veillez à ce que les enfants ne puissent pas jouer avec l'appareil.
- Cessez d'utiliser l'assainisseur si la lampe UV reste allumée alors que l'appareil est ouvert. Les UV peuvent être dangereux pour les yeux et la peau. Tenez toujours l'assainisseur hors de portée des enfants.

#### Attention

- Ne mettez pas la tête de brosse, le manche, le chargeur de voyage, le couvercle du chargeur ou l'assainisseur au lave-vaisselle.
- Si vous avez reçu des soins bucco-dentaires, notamment au niveau des gencives, au cours des deux derniers mois, consultez votre dentiste avant d'utiliser cette brosse à dents.
- Consultez votre dentiste si vos gencives saignent de manière excessive après utilisation de cette brosse à dents ou si le saignement persiste après une semaine d'utilisation.
- La brosse à dents Sonicare est conforme aux normes de sécurité relatives aux appareils électromagnétiques. Si vous portez un stimulateur cardiaque ou tout autre dispositif implanté, contactez votre

médecin traitant ou le fabricant de ce dispositif avant utilisation de la brosse à dents Sonicare.

- Si vous avez des problèmes de santé, consultez votre médecin avant d'utiliser la brosse à dents Sonicare.
- Cet appareil a été conçu exclusivement pour le brossage des dents, des gencives et de la langue. Ne l'utilisez jamais à d'autres fins. Si son utilisation devait s'avérer inconfortable ou douloureuse, cessez d'utiliser l'appareil et consultez votre médecin.
- La brosse à dents Sonicare est un appareil de soins personnel et n'est pas destinée à être utilisée sur plusieurs patients dans les cabinets ou établissements dentaires.
- Cessez d'utiliser une tête de brosse dont les poils sont écrasés ou tordus. Remplacez la tête de brosse tous les 3 mois ou plus tôt si vous constatez des signes d'usure.
- N'utilisez pas d'autres têtes de brosse que celles recommandées par le fabricant.
- Si votre dentifrice contient du peroxyde, du bicarbonate de soude ou du bicarbonate (couramment utilisés dans les dentifrices blanchissants), nettoyez bien la tête de brosse avec de l'eau et du savon après chaque utilisation afin de prévenir toute fissure éventuelle du plastique.
- Ne touchez pas la lampe UV pendant et juste après le cycle d'assainissement, lorsqu'elle est chaude.
- N'utilisez pas l'assainisseur sans l'écran de protection pour éviter tout contact avec la lampe, car elle peut être chaude.

### Champs électromagnétiques (CEM)

Cet appareil Philips est conforme à toutes les normes relatives aux champs électromagnétiques (CEM). Il répond aux règles de sécurité établies sur la base des connaissances scientifiques actuelles et peut donc être utilisé en toute sécurité s'il est manipulé correctement et conformément aux instructions de ce mode d'emploi.

### Description générale (fig. 1)

- A** Capuchon de protection hygiénique
- B** Tête de brosse
- C** Anneau de couleur interchangeable
- D** Manche confort
- E** Bouton marche/arrêt
- F** Bouton Mode
- G** Modes de brossage
- H** Indicateur de charge Deluxe
- I** Assainisseur UV avec chargeur intégré et range-cordon (sur certains modèles uniquement)
- J** Assainisseur UV (sur certains modèles uniquement)
- K** Chargeur Deluxe (sur certains modèles uniquement)
- L** Couvercle du chargeur avec support pour tête de brosse
- M** Chargeur de voyage
- N** Socle du chargeur avec range-cordon
  - Non illustré : lampe UV
  - Non illustré : plateau égouttoir de l'assainisseur
  - Non illustré : écran de protection pour lampe UV

## Avant l'utilisation

### Changement de l'anneau de couleur

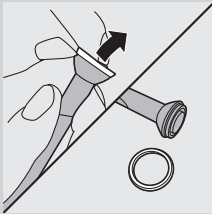

Les têtes de brosse Sonicare sont fournies avec des anneaux de couleur interchangeables, qui vous permettent de les identifier.  
Pour changer l'anneau de couleur :

**1** Retirez l'anneau de couleur situé à la base de la tête de brosse.

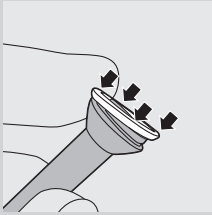

**2** Fixez un autre anneau en faisant glisser le nouvel anneau sur la base de la tête de brosse.

### Fixation de la tête de brosse

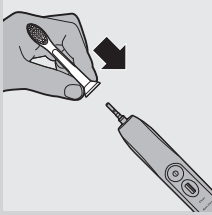

**1** Orientez la tête de brosse de sorte que les poils soient alignés avec l'avant du manche.

**2** Insérez le manche métallique au maximum dans la tête de brosse.

*Remarque : Le léger espace existant entre l'anneau de couleur et le manche est normal.*

### Charge de la brosse à dents Sonicare

**1** Branchez l'assainisseur ou le chargeur sur la prise secteur.

**2** Placez le manche sur le chargeur ou l'assainisseur.

► Le voyant clignotant de l'indicateur de charge de la batterie indique que la brosse à dents est en charge.

- 1 voyant vert allumé signifie que la brosse à dents est chargée entre 34 et 66 %.
- 2 voyants verts allumés signifient que la brosse à dents est chargée entre 67 et 94 %.
- 3 voyants verts allumés signifient que la brosse à dents est complètement chargée.

*Remarque : Lorsque le niveau de charge de la batterie est faible, la brosse à dents Sonicare émet 3 signaux sonores et 1 voyant de l'indicateur de charge clignote en jaune pendant les 30 secondes qui suivent la fin du cycle de brossage.*

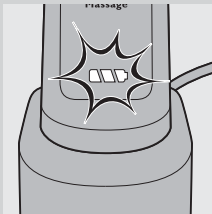

*Remarque : Lorsque vous n'utilisez pas la brosse à dents Sonicare, placez-la sur le chargeur pour que la batterie soit toujours entièrement chargée. Une fois la batterie complètement chargée, la consommation d'électricité est minimale.*

*Remarque : Il faut au moins 24 heures pour charger entièrement la batterie.*

## Utilisation de la brosse à dents Sonicare

### Instructions de brossage

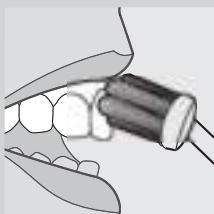

- 1** Humidifiez les poils de la tête de brosse, puis appliquez une petite quantité de dentifrice.
- 2** Mettez les poils de la tête de brosse sur vos dents, en les inclinant légèrement vers la gencive.
- 3** Allumez la brosse à dents Sonicare en appuyant sur le bouton marche/arrêt.
- 4** Exercez une légère pression pour optimiser l'efficacité de la brosse à dents Sonicare et laissez l'appareil brosser vos dents. Ne frottez pas.
- 5** Déplacez lentement la tête de brosse le long de vos dents avec un léger mouvement de va-et-vient, de sorte que les poils les plus longs atteignent les espaces interdentaires. Continuez ainsi jusqu'à la fin du cycle de brossage.

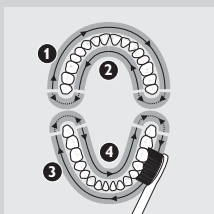

*Remarque : Pour assurer un brossage uniforme, divisez votre bouche en 4 sections à l'aide de la fonction Quadpacer (voir le chapitre « Caractéristiques »).*

- 6** Brossez chaque section pendant 30 secondes : commencez par la section 1 (dents de la mâchoire supérieure, à l'extérieur), suivie de la section 2 (dents de la mâchoire supérieure, à l'intérieur), puis de la section 3 (dents de la mâchoire inférieure, à l'extérieur) et enfin de la section 4 (dents de la mâchoire inférieure, à l'intérieur).
- 7** Une fois le cycle de brossage terminé, vous pouvez consacrer du temps supplémentaire au brossage de la surface de mastication des dents et insister sur les zones propices aux taches. Vous pouvez également brosser votre langue avec la brosse à dents en marche ou arrêtée.

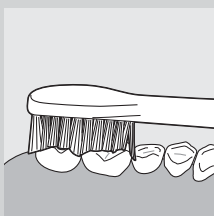

La brosse à dents Sonicare est compatible avec :

- les appareils orthodontiques (les têtes de brosse s'usent toutefois plus rapidement) ;
- les problèmes dentaires (plombages, couronnes, bridges).

### Modes de brossage

La brosse à dents Sonicare est paramétrée pour démarrer automatiquement en mode Clean.

- 1** Avant d'allumer la brosse à dents Sonicare, appuyez sur le bouton Mode pour passer d'un mode à l'autre.
  - ▶ Le mode de brossage sélectionné s'illumine.
  - ▶ Une fois le mode de brossage sélectionné, celui-ci reste actif jusqu'à ce qu'un autre mode soit sélectionné.

*Remarque : Lorsque la brosse à dents est allumée, vous ne pouvez pas changer de mode de brossage.*

Les modes de brossage disponibles sont :

#### **Clean**

Propreté : nettoyage complet de la bouche (2 minutes).

#### **Gum Care**

Soin des gencives : nettoyage complet de la bouche (2 minutes) et nettoyage doux pour les zones sensibles et le long des gencives (1 minute).

#### **Refresh**

Rafraîchissement : nettoyage rapide (1 minute).

#### **Sensitive**

Sensible : nettoyage doux pour les dents et les gencives sensibles (2 minutes).

#### **Massage**

Massage : stimulation en douceur des gencives (2 minutes).

*Remarque : Dans le cadre d'études cliniques, il est conseillé de sélectionner le mode Clean de 2 minutes. Le manche doit être entièrement chargé. Désactivez la fonction Easy-start (augmentation progressive de l'amplitude de brossage). Insistez 30 secondes de plus sur les zones les plus tachées.*

## **Caractéristiques**

### **Fonction Easy-start**

La fonction Easy-start est activée sur ce modèle Sonicare. Cette fonction, qui augmente progressivement la puissance lors des 14 premiers brossages, vous permet de vous habituer au brossage Sonicare.

*Remarque : Au cours des 14 premières utilisations, chaque cycle de brossage doit durer au moins une minute pour que la fonction Easy-start se déroule correctement.*

#### **Désactivation ou activation de la fonction Easy-start**

**1** Fixez la tête de brosse au manche.

**2** Placez le manche sur le chargeur préalablement branché.

- Pour désactiver la fonction Easy-start :

Appuyez sur le bouton marche/arrêt et maintenez-le enfoncé pendant deux secondes. Un signal sonore vous indique que la fonction Easy-start est désactivée.

- Pour activer la fonction Easy-start :

Appuyez sur le bouton marche/arrêt et maintenez-le enfoncé pendant deux secondes. Deux signaux sonores vous indiquent que la fonction Easy-start est activée.

*Remarque : Il est recommandé de ne pas dépasser la période initiale d'utilisation de la fonction Easy-start, sous peine de réduire l'efficacité de la brosse à dents Sonicare dans l'élimination de la plaque dentaire.*

### Fonction Smartimer (minuterie 2 minutes)

La fonction Smartimer indique que le cycle de brossage est terminé en éteignant automatiquement la brosse à dents à la fin du cycle de brossage. Les dentistes recommandent de se brosser les dents 2 fois par jour pendant au moins 2 minutes.

### Fonction Quadpacer (minuterie à intervalles de 30 secondes)

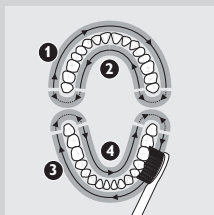

- La fonction Quadpacer est un minuteur à intervalles qui émet un bref signal sonore et suspend le cycle pour vous rappeler de brosser les quatre sections de votre bouche. Selon le mode de brossage choisi, les signaux sont émis à différents intervalles au cours du cycle de brossage. Voir la section « Modes de brossage » du chapitre « Utilisation de la brosse à dents Sonicare ».

La fonction Quadpacer est activée sur ce modèle. Pour la désactiver ou la réactiver :

- 1** Placez le manche, auquel vous aurez fixé une tête de brosse, sur le chargeur préalablement branché.
  - 2** Appuyez sur le bouton marche/arrêt et maintenez-le enfoncé pendant deux secondes.
- Un signal sonore indique que la fonction Quadpacer est désactivée et deux signaux sonores qu'elle a été activée.

### Range-cordon sur chargeur Deluxe (sur certains modèles uniquement)

Si votre modèle inclut le couvercle et le socle du chargeur Deluxe, le chargeur de voyage est intégré au couvercle. Pour raccourcir le cordon d'alimentation, enroulez-le autour du range-cordon situé dans le socle du chargeur.

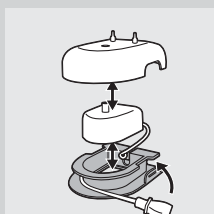

- 1** Pour séparer le couvercle du socle, appuyez sur les deux barres grises situées sur le socle et tirez le couvercle blanc vers le haut.

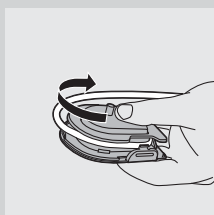

- 2** Ajustez la longueur du cordon d'alimentation en l'enroulant autour du socle gris, comme indiqué sur l'image. Assurez-vous que le cordon est bien maintenu.



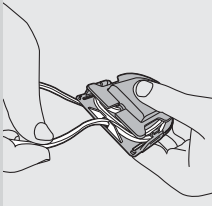

- 3** Insérez ensuite le cordon d'alimentation dans la petite fente située à l'arrière du socle gris.
- 4** Pour refermer le couvercle, exercez une pression jusqu'à ce qu'il s'enclenche.

*Conseil : Pour plus de confort lors de vos déplacements, vous pouvez retirer le chargeur de voyage et l'utiliser sans le couvercle ni le socle.*

### Range-cordon sur assainisseur avec chargeur intégré (sur certains modèles uniquement)

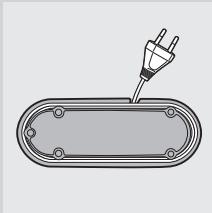

- Si votre modèle inclut l'assainisseur, vous pouvez ajuster la longueur du cordon en l'enroulant autour du range-cordon intégré dans le socle de l'assainisseur.

### Assainisseur (sur certains modèles uniquement)

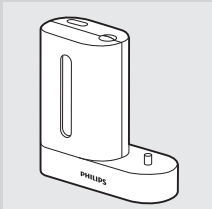

- L'assainisseur UV permet de nettoyer les têtes de brosse après chaque utilisation.

Cessez d'utiliser l'assainisseur si la lampe UV reste allumée alors que l'appareil est ouvert ou que la fenêtre bleue est cassée ou manquante. Les UV peuvent être dangereux pour les yeux et la peau. Tenez toujours l'assainisseur hors de portée des enfants.

Si de la fumée ou une odeur de brûlé s'échappe de l'assainisseur en fonctionnement, débranchez l'appareil et contactez le Service Consommateurs.



- 1** Après chaque utilisation, rincez la tête de brosse et secouez-la pour en retirer l'eau.
- Ne mettez pas le capuchon de protection sur la tête de brosse lors de l'assainissement.
- 2** Insérez un doigt dans le logement du portillon, en haut de l'assainisseur, puis tirez pour ouvrir.

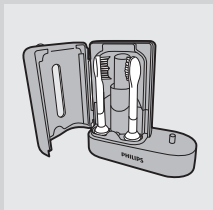

- 3** Placez la tête de brosse sur l'un des 2 supports de l'assainisseur.  
- Assurez-vous de placer les poils de la tête de brosse directement face à la lampe.

*Remarque : Les têtes de brosse Sonicare ProResults ne doivent être nettoyées que dans l'assainisseur.*

- 4** Assurez-vous que l'assainisseur est branché sur la prise secteur.  
**5** Fermez l'appareil et appuyez une fois sur le bouton vert marche/arrêt pour sélectionner le cycle de nettoyage UV.

*Remarque : Vous ne pouvez allumer l'assainisseur qu'une fois le portillon correctement fermé.*

*Remarque : L'assainisseur cesse de fonctionner si vous ouvrez l'appareil pendant le cycle d'assainissement.*

*Remarque : Le cycle de l'assainisseur dure 10 minutes, après quoi l'appareil s'éteint automatiquement.*

- ▶ L'assainisseur est en cours de fonctionnement lorsque le voyant bleu au niveau de la fenêtre est allumé.
- ▶ Une fois le cycle d'assainissement terminé, l'assainisseur s'éteint automatiquement.

## Nettoyage

Ne lavez pas la tête de brosse, le manche, le chargeur de voyage, le couvercle du chargeur ou l'assainisseur UV au lave-vaisselle.

### Manche de la brosse à dents

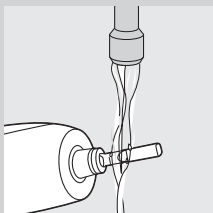

- 1** Retirez la tête de brosse et rincez le manche métallique à l'eau chaude.

N'appuyez pas sur l'anneau en caoutchouc du manche métallique avec des objets pointus, sous peine de l'endommager.

- 2** Essuyez la surface du manche à l'aide d'un chiffon humide.

### Tête de brosse

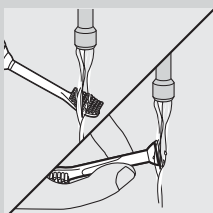

- 1** Rincez la tête de brosse et les poils après chaque utilisation.  
**2** Retirez la tête de brosse du manche et rincez la base de la tête de brosse au moins une fois par semaine à l'eau chaude.

## Chargeur

- 1 Débranchez le chargeur.
- 2 Essuyez la surface du chargeur à l'aide d'un chiffon humide.

## Assainisseur (sur certains modèles uniquement)

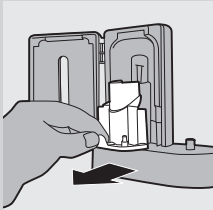

Ne nettoyez pas l'assainisseur lorsque la lampe UV est chaude. Pour une efficacité optimale, il est recommandé de nettoyer l'assainisseur une fois par semaine.

- 1 Débranchez l'assainisseur.
- 2 Retirez le plateau égouttoir et rincez-le à l'aide d'un chiffon humide.
- 3 Nettoyez toutes les surfaces du réflecteur à l'aide d'un chiffon humide.

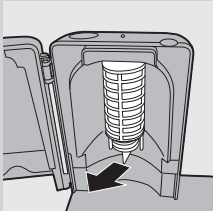

4 Retirez l'écran de protection placé devant la lampe UV. Pour retirer l'écran, saisissez les bords situés près des fermoirs, appuyez légèrement et tirez.

- 5 Retirez la lampe UV. Pour retirer la lampe, saisissez-la et sortez-la de sa fixation métallique.
- 6 Nettoyez l'écran de protection et la lampe UV à l'aide d'un chiffon humide.
- 7 Réinsérez la lampe UV. Pour réinsérer la lampe, alignez le bas de l'ampoule avec la fixation métallique et enfoncez l'ampoule dans la fixation.

8 Réinsérez l'écran de protection. Pour réinsérer l'écran, alignez les taquets de fixation de l'écran avec les fentes de la surface du réflecteur située près de la lampe UV. Appuyez sur l'écran de sorte qu'il s'enclenche dans les fentes de l'assainisseur.

## Rangement

- Si vous ne comptez pas utiliser l'appareil pendant une période prolongée, débranchez le cordon d'alimentation de la prise secteur; nettoyez l'appareil et rangez-le dans un endroit frais et sec, à l'abri de la lumière. Utilisez le range-cordon pour ranger correctement le cordon d'alimentation.

## Remplacement

### Tête de brosse

- Pour obtenir des résultats optimaux, remplacez les têtes de brosse Sonicare au moins tous les 3 mois.
- Utilisez exclusivement des têtes de brosse Sonicare ProResults.

### Lampe UV

- Vous pouvez commander des lampes UV de rechange auprès du Service Consommateurs de votre pays ou d'un Centre Service Agréé Philips.

### Environnement



- La batterie rechargeable intégrée contient des substances qui peuvent nuire à l'environnement. Veillez à toujours retirer la batterie avant de mettre l'appareil au rebut ou de le déposer à un endroit assigné à cet effet. Déposez la batterie usagée à un endroit assigné à cet effet. Si vous n'arrivez pas à retirer la batterie, vous pouvez apporter l'appareil dans un Centre Service Agréé Philips qui prendra toute l'opération en charge pour préserver l'environnement.



- Lorsqu'ils ne fonctionneront plus, ne jetez pas l'appareil ni la lampe UV (celle-ci contient du mercure) avec les ordures ménagères. Déposez-les dans un lieu prévu à cet effet, où ils pourront être recyclés. Vous contribuerez ainsi à la protection de l'environnement.

### Retrait de la batterie rechargeable

**Ce processus est irréversible.**

Pour retirer la batterie rechargeable, munissez-vous d'un tournevis à tête plate (standard).



- 1** Pour décharger la batterie rechargeable, retirez le manche du chargeur, allumez la brosse à dents Sonicare et laissez-la fonctionner jusqu'à ce qu'elle s'éteigne. Répétez cette opération jusqu'à ce que la brosse à dents ne s'allume plus du tout.

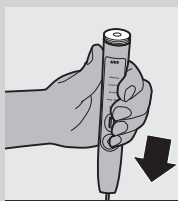

- 2** Insérez un tournevis à tête plate (standard) dans la fente située sur la partie inférieure du manche. Tournez dans le sens inverse des aiguilles d'une montre pour desserrer le couvercle inférieur.

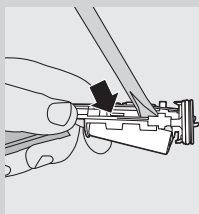

- 3** Tenez le manche à l'envers et tirez sur l'axe pour retirer les composants internes du manche.

- 4** Insérez le tournevis sous le circuit imprimé, à proximité des connexions de la batterie, et tournez pour rompre ces connexions. Retirez le circuit imprimé et séparez la batterie du boîtier en plastique.

### Garantie et service

Si vous souhaitez obtenir des informations supplémentaires ou si vous rencontrez un problème, rendez-vous sur le site Web de Philips à l'adresse [www.philips.com](http://www.philips.com) ou contactez le Service Consommateurs Philips de votre pays (vous trouverez le numéro de téléphone correspondant sur le dépliant de garantie internationale). S'il n'existe pas de Service Consommateurs Philips dans votre pays, renseignez-vous auprès de votre revendeur Philips.

#### Limites de la garantie

La garantie internationale ne couvre pas les éléments suivants :

- les têtes de brosse ;
- les dommages causés par une mauvaise utilisation, une négligence ou des altérations ;
- les marques d'usure dues à un usage normal, comme les rayures, abrasions et décolorations.
- Lampe UV

### Foire aux questions

Ce chapitre reprend les questions les plus fréquemment posées au sujet de l'appareil. Si vous ne trouvez pas la réponse à votre question ici, contactez le Service Consommateurs Philips de votre pays.

Question	Réponse
Pourquoi la brosse à dents Sonicare ne fonctionne-t-elle pas ?	<p>Votre brosse à dents Sonicare a peut-être besoin d'être rechargée. Dans ce cas, rechargez-la pendant au moins 24 heures.</p> <p>La prise de courant n'est peut-être pas alimentée. Dans une salle de bain, notez que l'alimentation électrique des prises, notamment celles situées dans les armoires de toilette au-dessus des lavabos ou celles destinées aux rasoirs, peut être coupée lorsque la lumière est éteinte.</p> <p>Vous devez peut-être refixer ou remplacer la tête de brosse.</p>
J'ai une sensation de chatouillement lorsque j'utilise la brosse à dents Sonicare. Pourquoi ?	Vous pouvez éprouver une légère sensation de chatouillement lors du premier brossage avec la brosse à dents Sonicare. Cette sensation s'atténue après quelques utilisations.
Pourquoi y-a-t-il de petites pauses dans les mouvements de la brosse lorsque je me brosse les dents ?	Il s'agit de la fonction Quadpacer qui vous indique que vous devez brosser une nouvelle section de votre bouche. Cette fonction vous permet de brosser toutes les zones de votre bouche pendant un laps de temps équivalent (voir le chapitre « Utilisation de la brosse à dents Sonicare », section « Instructions de brossage »).
La tête de brosse « cliquète » sur mes dents. Que puis-je faire ?	Ceci peut être évité en orientant correctement la tête de brosse et en inclinant légèrement les poils vers la gencive.
La puissance du brossage semble diminuer. Pourquoi ?	Il faut peut-être charger la brosse à dents Sonicare. <p>La fonction Easy-start a peut-être été activée. Désactivez-la (voir le chapitre « Caractéristiques »).</p> <p>Vous devez peut-être remplacer la tête de brosse.</p>

Question	Réponse
Pourquoi le bouton Mode ne fonctionne-t-il pas lors du brossage ?	Les modes de brossage doivent être sélectionnés avant d'allumer la brosse à dents Sonicare.
Pourquoi le voyant de l'assainisseur UV ne s'allume-t-il pas ?	Il faut peut-être brancher l'assainisseur sur une prise alimentée. Il faut peut-être fermer le portillon de l'assainisseur. Il faut peut-être remplacer la lampe UV (voir le chapitre « Remplacement »).
Ai-je besoin d'un chargeur spécial si je voyage avec ma brosse à dents Sonicare ?	Le chargeur de voyage, le chargeur Deluxe et l'assainisseur sont conçus pour une tension secteur comprise entre 100 et 240V CA, à 50 ou 60 Hz. Munissez-vous simplement d'un adaptateur de courant. Conseil pour les déplacements : la batterie Sonicare est conçue pour fonctionner pendant 3 semaines maximum entre les charges.

## Introduzione

Congratulazioni per l'acquisto e benvenuti in Philips! Per trarre il massimo vantaggio dall'assistenza Philips, registrate il vostro prodotto su [www.philips.com/welcome](http://www.philips.com/welcome).

## Importante

Prima di utilizzare l'apparecchio, leggete attentamente il presente manuale e conservatelo per eventuali riferimenti futuri.

### Pericolo

- Tenete il caricabatterie e/o l'igienizzatore lontani dall'acqua. Non appoggiateli né riponeteli vicino a vasche, lavandini, lavabi ecc. Non immergete il caricabatterie e/o l'igienizzatore in acqua o in altre sostanze liquide. Dopo la pulizia, assicuratevi che il caricabatterie e/o l'igienizzatore siano completamente asciutti prima di collegarli alla presa di corrente.

### Avvertenza

- Il cavo di alimentazione non può essere sostituito. Nel caso fosse danneggiato, gettate il caricabatterie e/o l'igienizzatore.
- Sostituite il caricabatterie e/o l'igienizzatore esclusivamente con un adattatore e/o un igienizzatore originale al fine di evitare situazioni pericolose.
- Non utilizzate il caricabatterie e/o l'igienizzatore in esterno o in prossimità di superfici calde.
- In caso di danni (testina, impugnatura, caricabatterie e/o igienizzatore), non utilizzate in nessun caso l'apparecchio. Le parti di questo apparecchio non possono essere sostituite o riparate dagli utenti. In caso di danni all'apparecchio, contattate il Centro Assistenza Clienti del vostro paese (vedere il capitolo "Garanzia e assistenza").
- L'apparecchio non è destinato a persone (inclusi bambini) con capacità mentali, fisiche o sensoriali ridotte, fatti salvi i casi in cui tali persone abbiano ricevuto assistenza o formazione per l'uso dell'apparecchio da una persona responsabile della loro sicurezza.
- Adottate le dovute precauzioni per evitare che i bambini giochino con l'apparecchio.
- Non utilizzate l'igienizzatore se la lampadina a raggi UV rimane accesa nonostante lo sportello sia aperto. I raggi UV potrebbero essere nocivi per gli occhi e la pelle. Tenete l'igienizzatore lontano dalla portata dei bambini.

### Attenzione

- Non pulite la testina, il manico, il caricabatterie, il coperchio del caricabatterie e/o l'igienizzatore nella lavastoviglie.
- Se nel corso degli ultimi 2 mesi vi siete sottoposti a interventi su denti o gengive, chiedete il parere del vostro dentista prima di utilizzare lo spazzolino.
- Rivolgetevi al vostro dentista nel caso di eccessivo sanguinamento dopo l'uso dell'apparecchio o qualora tale sanguinamento continui per più di una settimana.
- Lo spazzolino Sonicare è conforme alle norme di sicurezza in materia di dispositivi elettromagnetici. Se siete portatori di pacemaker o di altro

dispositivo impiantato, consultate il vostro medico o il produttore del dispositivo di cui siete portatori prima dell'uso.

- In caso di problemi orali, consultate il medico prima di utilizzare Sonicare.
- Questo apparecchio è destinato esclusivamente alla pulizia di denti e gengive. Non utilizzatelo per scopi diversi da quelli previsti. Qualora avvertiate dolore durante l'utilizzo, contattate il vostro medico.
- Lo spazzolino Sonicare è un apparecchio assolutamente personale e non deve essere utilizzato da più persone o presso studi dentistici.
- Non utilizzate l'apparecchio in presenza di setole rovinate o piegate. Sostituite la testina ogni 3 mesi o prima in presenza di segni di usura.
- Utilizzate esclusivamente le testine consigliate dal produttore.
- Se il dentifricio utilizzato contiene perossido, bicarbonato di sodio o bicarbonato (impiegati di solito per i dentifrici sbiancanti), pulite accuratamente la testina con acqua e sapone dopo ogni uso, onde evitare di danneggiare la parte in plastica.
- La lampadina a raggi UV diventa incandescente durante e subito dopo il ciclo di igienizzazione. Non toccate la lampadina a raggi UV se incandescente.
- Non mettete l'igienizzatore in funzione senza lo schermo protettivo per evitare il contatto con una lampadina.

### Campi elettromagnetici (EMF)

Questo apparecchio Philips è conforme a tutti gli standard relativi ai campi elettromagnetici (EMF). Se utilizzato in modo appropriato seguendo le istruzioni contenute nel presente manuale utente, l'apparecchio consente un utilizzo sicuro come confermato dai risultati scientifici attualmente disponibili.

### Descrizione generale (fig. 1)

- A** Cappuccio igienico da viaggio
- B** Testina
- C** Ghiera colorata intercambiabile
- D** Impugnatura morbida
- E** Pulsante on/off
- F** Pulsante modalità
- G** Modalità di utilizzo
- H** Indicatore di ricarica deluxe
- I** Base dell'igienizzatore UV con caricabatterie integrato e avvolgicavo (solo alcuni modelli)
- J** Igienizzatore (solo alcuni modelli)
- K** Caricabatterie deluxe (solo alcuni modelli)
- L** Coperchio caricabatterie con supporto testina
- M** Caricabatterie da viaggio
- N** Base caricabatterie con avvolgicavo
  - Non illustrato: lampadina a raggi UV
  - Non illustrato: vassoio antigoccia igienizzatore
  - Non illustrato: schermo protettivo per lampadina a raggi UV



## Predisposizione dell'apparecchio

### Sostituzione della ghiera colorata

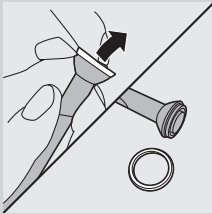

Le testine Sonicare vengono fornite insieme a ghiera colorate intercambiabili ideali per personalizzare la testina.  
Per sostituire la ghiera colorata:

**1** Estraiete la ghiera colorata dalla base della testina.

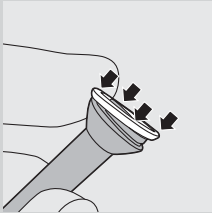

**2** Installate una nuova ghiera facendola scorrere da una parte sulla base della testina.

### Inserimento della testina

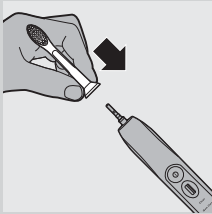

**1** Allineate la testina in modo che le setole siano in corrispondenza del lato anteriore dell'impugnatura.

**2** Premete saldamente la testina sulla parte metallica fino all'arresto.

*Nota Tra la ghiera colorata e l'impugnatura è presente un piccolo spazio.*

### Come ricaricare Sonicare

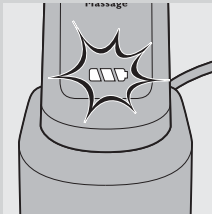

**1** Inserite la spina di alimentazione del caricabatterie o dell'igienizzatore nella presa a muro.

**2** Posizionate il manico sul caricabatterie o sull'igienizzatore.

► Quando lo spazzolino è in carica, la spia della batteria inizia a lampeggiare.

- 1 spia a LED verde fissa indica che la carica dello spazzolino è pari al 34-66%.
- 2 spie a LED verdi fisse indicano che la carica dello spazzolino è pari al 67-94%.
- 3 spie a LED verdi fisse indicano che lo spazzolino è completamente carico.

*Nota Se la batteria dello spazzolino Sonicare è scarica, vengono emessi 3 segnali acustici e 1 LED dell'indicatore di ricarica lampeggia in giallo per 30 dopo aver completato il ciclo di pulizia dei denti.*

*Nota* Per mantenere la batteria sempre carica, potete tenere lo spazzolino Sonicare sul caricabatterie quando non viene utilizzato. Una volta completamente carico, il caricabatterie assorbe una quantità minima di corrente dalla presa.

*Nota* Sono necessarie almeno 24 ore per ricaricare completamente le batterie.

## Modalità d'uso dello spazzolino Sonicare

### Istruzioni d'uso

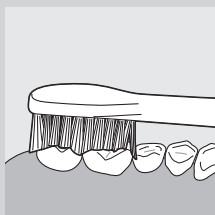
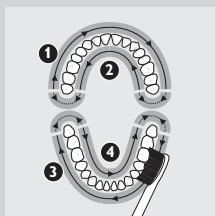
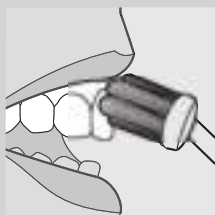

- 1** Bagnate le setole e applicate una piccola quantità di dentifricio.
- 2** Appoggiate le setole contro i denti con una leggera angolazione rispetto alla gengiva.
- 3** Premete il pulsante on/off per accendere lo spazzolino Sonicare.
- 4** Per ottimizzare l'efficacia, esercitate solo una leggera pressione e lasciate che lo spazzolino lavori per voi senza dover spazzolare.
- 5** Muovete delicatamente lo spazzolino avanti e indietro, in modo che le setole più lunghe raggiungano lo spazio interdentale. Procedete in questo modo per tutto il ciclo.

*Nota* Per assicurare una corretta pulizia di tutti i denti, dividete la bocca in 4 sezioni utilizzando la funzione Quadpacer (vedere capitolo "Caratteristiche").

- 6** Iniziate a pulire la sezione 1 (parte superiore esterna) per 30 secondi prima di passare alla sezione successiva (parte superiore interna). Procedete quindi con la sezione 3 (parte inferiore esterna) e continuate per 30 secondi prima di passare alla sezione 4 (parte inferiore interna).
- 7** Al termine del ciclo di pulizia, potete dedicare alcuni secondi alla superficie orizzontale dei denti e alle zone macchiate. Potete inoltre spazzolare la lingua con lo spazzolino acceso o spento, a seconda delle vostre preferenze.

Sonicare può essere utilizzato su:

- Apparecchi dentali (le testine si consumano più rapidamente)
- Impianti odontoiatrici (otturazioni, corone, coperture)

### Modalità di utilizzo

Lo spazzolino Sonicare avvia automaticamente la modalità di pulizia predefinita.

- 1** Prima di accendere lo spazzolino, premete il pulsante della modalità per sceglierla.
  - ▶ La modalità di pulizia prescelta si illumina.
  - ▶ Una volta scelta la modalità, quest'ultima rimane attiva fino a quando non ne viene scelta un'altra.

*Nota* Quando accendete lo spazzolino, non è possibile passare da una modalità all'altra.

Sono disponibili le seguenti modalità di pulizia:

**Pulizia**

Pulizia completa della bocca (2 minuti).

**Cura delle gengive**

Pulizia completa della bocca (2 minuti) più pulizia delicata delle zone più difficili e di quelle intorno alle gengive (1 minuto).

**Pulizia veloce**

Pulizia dei denti di breve durata (1 minuto).

**Denti sensibili**

Pulizia delicata per denti e gengive sensibili (2 minuti).

**Massaggio**

Stimolazione delicata delle gengive (2 minuti).

*Nota* Quando Sonicare viene impiegato per studi clinici, è necessario selezionare la modalità pulizia predefinita da 2 minuti. Il manico deve essere completamente carico. Disattivate la funzione Easy-start. In caso di macchie persistenti, continuate per altri 30 secondi.

**Caratteristiche****Easy-start**

Questo modello Sonicare è dotato della funzione Easy-start attivata. La funzione Easy-start aumenta leggermente la potenza per i primi 14 cicli di pulizia per agevolare la familiarizzazione con l'uso di Sonicare.

*Nota* Ciascuna delle prime 14 sessioni deve durare almeno 1 minuto, affinché l'aumento graduale della potenza della funzione Easy-start possa essere attivato.

**Disattivazione/attivazione della funzione Easy-start**

**1** Inserite la testina sul manico.

**2** Posizionate il manico sul caricabatterie collegato alla presa di corrente.

- Per disattivare la funzione Easy-Start:

Tenete premuto il pulsante on/off per 2 secondi. Verrà emesso 1 segnale acustico per indicare la disattivazione della funzione Easy-start.

- Per attivare la funzione Easy-Start:

Tenete premuto il pulsante on/off per 2 secondi. Verranno emessi 2 segnali acustici per indicare l'attivazione della funzione Easy-start.

*Nota* si sconsiglia di utilizzare la funzione Easy-start dopo il periodo iniziale in quanto potrebbe ridurre l'efficacia dello spazzolino Sonicare nella rimozione della placca.

**Smartimer**

La funzione Smartimer spegne automaticamente lo spazzolino per indicare che il ciclo di pulizia è completo.

I dentisti consigliano la pulizia dei denti almeno due volte al giorno per almeno 2 minuti.

### Quadpacer

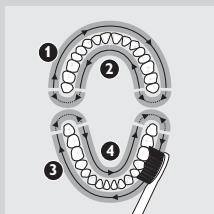

- La funzione Quadpacer è un timer a intervalli che emette un breve segnale acustico e interrompe il funzionamento per indicare di pulire le 4 sezioni della bocca. A seconda della modalità o del programma di pulizia selezionato, la funzione Quadpacer emette un segnale acustico a intervalli differenti durante il ciclo di pulizia (vedere la sezione "Modalità di utilizzo" all'interno del capitolo "Modalità d'uso dello spazzolino Sonicare").

La funzione Quadpacer per questo modello è stata attivata. Per attivare/disattivare la funzione Quadpacer:

- 1** Posizionate l'impugnatura con la testina collegata nel caricabatterie collegato alla presa di corrente.
- 2** Tenete premuto il pulsante modalità per 2 secondi.
  - ▶ Viene emesso 1 segnale acustico ad indicare che la funzione Quadpacer è stata disattivata, oppure 2 segnali acustici ad indicare che è stata attiva.

### Avvolgicavo per il caricabatterie deluxe (solo alcuni modelli)

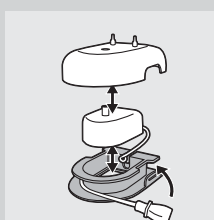

Se il modello acquistato è dotato di coperchio e base del caricabatterie deluxe, il caricabatterie da viaggio è preinstallato all'interno del coperchio. Se desiderate accorciare il cavo di alimentazione, potete riporre il cavo in eccesso nell'avvolgicavo integrato nella base.

- 1** Per separare il coperchio dalla base del caricabatterie, premete le due barre a scatto grigie poste sulla base del caricabatterie e spingete il coperchio bianco verso l'alto.

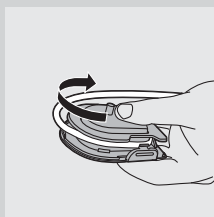

- 2** Avvolgete il cavo in eccesso intorno alla base grigia come illustrato nell'immagine. Assicuratevi che il cavo sia avvolto all'interno delle due leve a scatto.

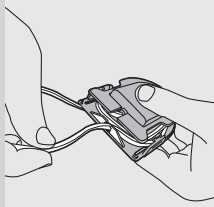

- 3** Dopo aver riposto il cavo in eccesso, fate scorrere il cavo di alimentazione lungo la piccola scanalatura sul retro della base grigia.
- 4** Riposizionate il coperchio del caricabatterie, esercitando pressione sulla base finché non scatta in posizione.

*Consiglio Per la massima praticità durante gli spostamenti, potete rimuovere il caricabatterie da viaggio e utilizzarlo senza il coperchio e la base.*

### Avvolgicavo dell'igienizzatore con caricabatterie integrato (solo alcuni modelli)

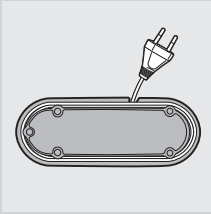

- Se il modello acquistato comprende l'igienizzatore, potete riporre il cavo in eccesso utilizzando la funzione avvolgicavo integrata nella base dell'igienizzatore.

### Igienizzazione (solo alcuni modelli)

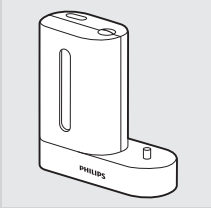

- Grazie all'igienizzatore UV, potete pulire la testina dopo ogni utilizzo.

Non utilizzate l'igienizzatore se la lampadina a raggi UV rimane accesa quando lo sportello è aperto o se la finestrella blu è rotta o mancante all'interno dell'igienizzatore. I raggi UV potrebbero essere nocivi per gli occhi e la pelle. Tenete l'igienizzatore lontano dalla portata dei bambini.

Scollegate l'igienizzatore e rivolgetevi a centro assistenza clienti se l'igienizzatore emette fumo o odore di bruciato durante il funzionamento.

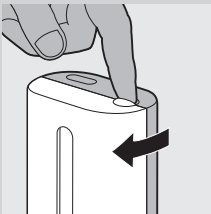

- 1** Dopo un ciclo di pulizia, sciacquate la testina ed eliminate l'acqua in eccesso.

Non posizionate il cappuccio da viaggio sulla testina durante l'igienizzazione.

- 2** Inserite un dito nell'apertura dello sportello sulla parte superiore dell'igienizzatore, quindi aprite lo sportello stesso.

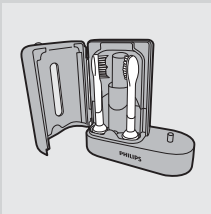

- 3** Posizionate le testine su una dei 2 ganci dell'igienizzatore.

- Assicuratevi che le setole della testina siano in corrispondenza della lampadina.

*Nota* L'igienizzatore può essere utilizzato solo con testine Sonicare ProResults.

- 4** Verificate che l'igienizzatore sia collegato alla presa di corrente.

- 5** Chiudete lo sportello e premete una volta il pulsante on/off verde per selezionare il ciclo di pulizia UV.

*Nota* Potete accendere l'igienizzatore solo quando lo sportello è ben chiuso.

*Nota* L'igienizzatore si arresta quando viene aperto lo sportello durante il ciclo di igienizzazione.

*Nota* Il ciclo di igienizzazione dura 10 minuti, trascorsi i quali l'igienizzatore si spegne automaticamente.

- ▶ L'igienizzatore è in funzione quando la luce blu è visibile attraverso la finestrella.

- Una volta concluso il ciclo di igienizzazione, l'igienizzatore si spegne automaticamente.

### Pulizia

Non pulite la testina, l'impugnatura, il caricabatterie da viaggio, il coperchio del caricabatterie e l'igienizzatore UV in lavastoviglie.

#### Impugnatura dello spazzolino

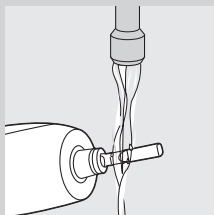

- 1** Rimuovete la testina e sciacquate le parti metallica con acqua calda.  
Non utilizzate oggetti appuntiti sulla guarnizione in gomma intorno alla parte metallica onde evitare danneggiamenti.
- 2** Passate un panno morbido sull'intera superficie del manico.

#### Testina

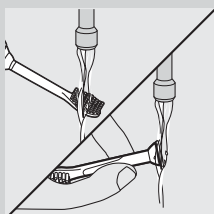

- 1** Risciacquate la testina e le setole dopo l'uso.
- 2** Rimuovete la testina dall'impugnatura e sciacquate in acqua calda l'attacco della testina almeno una volta a settimana.

#### Caricabatterie

- 1** Scollegate il caricabatterie dalla presa di corrente.
- 2** Passate un panno morbido sull'intera superficie del caricabatterie.

#### Igienizzatore (solo alcuni modelli)

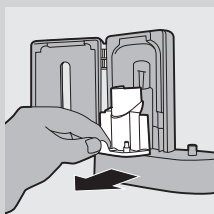

Non pulite l'igienizzatore quando la lampadina UV è incandescente.  
Per la massima efficacia, si consiglia di pulire l'igienizzatore ogni settimana.

- 1** Scollegate l'igienizzatore dalla presa di corrente.
- 2** Estraete il vassoio antigoccia. Sciacquatelo e pulitelo con un panno umido.
- 3** Pulite tutte le superfici del riflettore con un panno morbido.

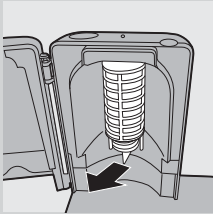

**4 Rimuovete lo schermo protettivo posto dinanzi alla lampadina UV.**  
Per rimuovere lo schermo protettivo, afferrate le estremità vicino ai ganci, premetele delicatamente e tirate.

**5 Rimuovete la lampadina UV.**  
Per rimuovere la lampadina, afferratela e estraetela dal gancio metallico.

**6 Pulite lo schermo protettivo e la lampadina UV con un panno morbido.**

**7 Reinserite la lampadina UV.**  
Per reinserire la lampadina, allineate la base della lampadina con il gancio metallico, quindi esercitare pressione per inserirla nel gancio.

**8 Reinserite lo schermo protettivo.**  
Per reinserire lo schermo protettivo, allineate i fermi su quest'ultimo con le fessure sulla superficie riflettente in prossimità della lampadina UV. Premete lo schermo direttamente all'interno delle fessure dell'igienizzatore.

### Conservazione

- Se pensate di non utilizzare l'apparecchio per un lungo periodo, rimuovete il cavo di alimentazione dalla presa di corrente. Pulite l'apparecchio e riponetelo in un luogo fresco e asciutto lontano dai raggi diretti del sole. Potete utilizzare l'avvolgicavo per riporre facilmente il cavo.

### Sostituzione

#### Testina

- Per ottenere risultati ottimali, sostituite la testina del Sonicare ogni 3 mesi.
- Utilizzate solo testine Sonicare ProResults originali.

#### Lampadina a raggi UV

- Potete ordinare le lampadine a raggi UV di ricambio presso il Centro Assistenza Clienti del vostro paese o presso un centro autorizzato Philips.

### Tutela dell'ambiente



- La batteria ricaricabile integrata contiene sostanze potenzialmente nocive per l'ambiente. Rimuovete sempre la batteria prima di smaltire l'apparecchio e consegnarlo a un centro di raccolta ufficiale. Smaltite la batteria in un apposito centro di raccolta. In caso di difficoltà durante la rimozione della batteria, consegnate l'apparecchio a un centro di assistenza Philips, che si occuperà della rimozione della batteria e dello smaltimento dell'apparecchio.



- Per contribuire alla tutela dell'ambiente, non smaltite l'apparecchio o la lampadina a raggi UV (che contiene mercurio) con i normali rifiuti domestici, ma consegnateli a un centro di raccolta autorizzato per il riciclaggio. In tal modo, potrete contribuire a mantenere l'ambiente pulito.

### Rimozione della batteria ricaricabile

Ricordate che questo processo non è reversibile.

Per togliere le batterie ricaricabili, utilizzate un normale cacciavite a testa piatta.

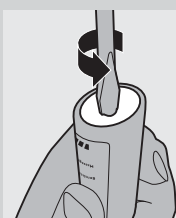

- 1** Per scaricare completamente la batteria ricaricabile, rimuovete la base dal caricabatterie, accendete lo spazzolino Sonicare e lasciatelo in funzione fino all'arresto. Ripetete questo passaggio finché lo spazzolino Sonicare non si accende più.

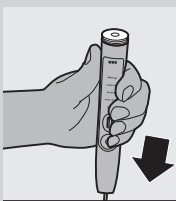

- 2** Inserite un cacciavite a testa piatta (standard) nella scanalatura sulla base dell'impugnatura. Ruotate il cacciavite in senso antiorario per rilasciare il cappuccio inferiore.
- 3** Tenete l'impugnatura al contrario e premete la parte metallica per rilasciare i componenti interni.

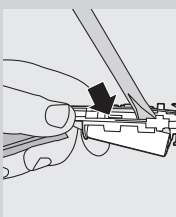

- 4** Inserite il cacciavite sotto il circuito stampato, accanto ai collegamenti della batteria, e ruotate il cacciavite per rompere i collegamenti. Rimuovete il circuito stampato ed estraete la batteria dal supporto in plastica.

### Garanzia e assistenza

Per informazioni e in caso di problemi, visitate il sito Web Philips all'indirizzo [www.philips.com](http://www.philips.com) oppure contattate il Centro Assistenza Clienti Philips del vostro paese (per conoscere il numero di telefono, consultate l'opuscolo della garanzia). Se nel vostro paese non esiste un Centro Assistenza Clienti, rivolgetevi al vostro rivenditore Philips.

#### Limitazioni della garanzia

I seguenti componenti sono esclusi dalla garanzia internazionale:

- Testine



- I danni dovuti a un uso improprio, abuso, trascuratezza o alterazioni.
- La normale usura, incluso scheggiature, graffi, abrasioni, scoloritura o alterazione dei colori.
- Lampadina a raggi UV

### Domande frequenti

Nella presente sezione sono riportate le domande più frequenti relative all'apparecchio. Se non riuscite a trovare una risposta esaustiva alla vostra domanda, rivolgetevi al Centro Assistenza Clienti del vostro paese.

Domanda	Risposta
Perché lo spazzolino Sonicare non funziona?	Potrebbe essere necessario ricaricare lo spazzolino Sonicare. Ricaricatelo per almeno 24 ore.
	La presa potrebbe non funzionare. Spesso l'erogazione di corrente dalle prese dei mobiletti a specchio sopra i lavandini, o da quelle per i rasoi nei bagni viene interrotta quando si spegne la luce.
	Provate a inserire nuovamente o a sostituire la testina.
Perché quando uso lo spazzolino Sonicare avverto una sensazione di solletico?	Le prime volte che utilizzate lo spazzolino Sonicare potreste avvertire una leggera sensazione di fastidio/solletico. Man mano che vi abituate al nuovo spazzolino, questa sensazione tenderà a diminuire.
Perché si verifica una breve pausa nel movimento delle setole durante la pulizia?	Si tratta della funzione Quadpacer che avvisa di passare ad un'altra sezione della bocca. Questa opzione consente di passare lo stesso tempo nella pulizia di tutte le zone della bocca (vedere il capitolo "Modalità d'uso dello spazzolino Sonicare", sezione "Istruzioni d'uso").
La testina sbatte contro i denti. Come posso risolvere il problema?	Per evitare questo problema, tenete la testina nella corretta inclinazione con le setole posizionate sul bordo gengivale.
Perché lo spazzolino mi sembra meno potente del solito?	Potrebbe essere necessario ricaricare lo spazzolino Sonicare.
	Potrebbe essere attiva la funzione Easy-start. Disattivarla (vedere capitolo "Caratteristiche").
	Potrebbe essere necessario sostituire la testina.
Perché il pulsante modalità non funziona durante la pulizia?	Le modalità di pulizia devono essere selezionate prima di accendere lo spazzolino Sonicare.
Perché la spia dell'igienizzatore UV non si accende?	Collegare l'igienizzatore ad una presa di corrente funzionante.
	Potrebbe essere necessario chiudere lo sportello dell'igienizzatore.
	È possibile che la lampadina a raggi UV debba essere sostituita (vedere il capitolo "Sostituzione").

**Domanda**

Devo utilizzare un caricabatterie speciale per lo spazzolino Sonicare durante gli spostamenti?

**Risposta**

Il caricabatterie da viaggio, il caricabatterie deluxe e l'igienizzatore possono essere utilizzati ovunque sia disponibile una tensione compresa tra 100-240V CA, a 50 o 60 Hz. È sufficiente utilizzare un adattatore.

Consiglio durante i viaggi: la batteria dello spazzolino Sonicare è stata progettata per durare fino a 3 settimane tra una carica e l'altra.

## Inleiding

Gefeliciteerd met uw aankoop en welkom bij Philips! Als u volledig wilt profiteren van de ondersteuning die Philips biedt, registreer uw product dan op [www.philips.com/welcome](http://www.philips.com/welcome).

## Belangrijk

Lees deze gebruiksaanwijzing zorgvuldig door voordat u het apparaat gaat gebruiken. Bewaar de gebruiksaanwijzing om deze indien nodig te kunnen raadplegen.

### Gevaar

- Houd de oplader en/of de UV-reiniger uit de buurt van water. Plaats of bewaar deze niet in de buurt van of boven een bad, wasbak, gootsteen enz. Dompel de oplader en/of de UV-reiniger nooit in water of een andere vloeistof. Zorg ervoor dat de oplader en/of de UV-reiniger na het schoonmaken helemaal droog is voordat u deze op het stopcontact aansluit.

### Waarschuwing

- Het netsnoer kan niet worden vervangen. Dank de oplader en/of de UV-reiniger af als het netsnoer beschadigd is.
- Zorg er voor dat u de oplader en/of UV-reiniger vervangt door een oplader en/of UV-reiniger van het oorspronkelijke type om gevaar te voorkomen.
- Gebruik de oplader niet buitenshuis of in de buurt van hete oppervlakken.
- Gebruik het apparaat niet langer als het op enige wijze beschadigd is (opzetborstel, handvat van de tandenborstel, oplader en/of UV-reiniger). Dit apparaat bevat geen onderdelen die door de gebruiker kunnen worden gerepareerd. Als het apparaat beschadigd is, neem dan contact op met het Consumer Care Centre in uw land (zie hoofdstuk 'Garantie & service').
- Dit apparaat is niet bedoeld voor gebruik door personen (waaronder kinderen) met verminderde lichamelijke, zintuiglijke of geestelijke vermogens, of die gebrek aan ervaring of kennis hebben, tenzij iemand die verantwoordelijk is voor hun veiligheid toezicht op hen houdt of hen heeft uitgelegd hoe het apparaat dient te worden gebruikt.
- Houd toezicht op kinderen om te voorkomen dat ze met het apparaat gaan spelen.
- Gebruik de UV-reiniger niet meer als de UV-lamp blijft branden als het deurtje open staat. UV-licht kan schade aan ogen en huid veroorzaken. Houd de UV-reiniger altijd buiten het bereik van kinderen.

### Let op

- Maak de opzetborstel, het handvat, de oplader, de opladerkap en/of de UV-reiniger niet schoon in de vaatwasmachine.
- Raadpleeg uw tandarts voordat u de tandenborstel gebruikt als u in de afgelopen 2 maanden een chirurgische behandeling aan uw mond of uw tandvlees hebt ondergaan.
- Neem contact op met uw tandarts als er na het gebruik van deze tandenborstel ernstige tandvleesbloeding optreedt of als het tandvlees nog steeds gaat bloeden nadat u het apparaat 1 week hebt gebruikt.

- De Sonicare-tandenborstel voldoet aan de veiligheidseisen voor elektromagnetische apparaten. Als u een pacemaker of ander geïmplanteerd apparaat hebt, neem dan contact op met uw arts of de fabrikant van het geïmplanteerde apparaat voor u de tandenborstel gaat gebruiken.
- Raadpleeg uw arts voordat u de Sonicare gebruikt als u medische klachten hebt.
- Dit apparaat is alleen bedoeld voor het reinigen van tanden, tandvlees en de tong. Gebruik het niet voor andere doeleinden. Gebruik het apparaat niet langer en neem contact op met uw arts als u pijn of ongemak ondervindt tijdens gebruik van het apparaat.
- De Sonicare-tandenborstel is bedoeld voor thuisgebruik en is niet bedoeld om door meerdere personen te worden gebruikt in een tandartsenpraktijk of een instelling.
- Gebruik de opzetborstel niet langer als de borstelharen verbogen of geknakt zijn. Vervang de opzetborstel om de 3 maanden of eerder indien er tekenen van slijtage optreden.
- Gebruik dit apparaat uitsluitend met de door de fabrikant aanbevolen opzetborstels.
- Als uw tandpasta peroxide dan wel zuiveringszout of natriumbicarbonaat bevat (veelvoorkomend in witmakende tandpasta's) moet u de opzetborstel na ieder gebruik grondig schoonmaken met zeep en water. Hiermee voorkomt u dat er barsten in het plastic ontstaan.
- Tijdens de UV-reinigingscyclus en direct erna is de UV-lamp heet. Raak de UV-lamp niet aan als deze heet is.
- Gebruik de UV-reiniger niet zonder het afdekscherm. Zo voorkomt u contact met een hete lamp.

### **Elektromagnetische velden (EMV)**

Dit Philips-apparaat voldoet aan alle richtlijnen met betrekking tot elektromagnetische velden (EMV). Mits het apparaat op de juiste wijze en volgens de instructies in deze gebruiksaanwijzing wordt gebruikt, is het veilig te gebruiken volgens het nu beschikbare wetenschappelijke bewijs.

### **Algemene beschrijving (fig. 1)**

- A** Hygiënisch beschermkapje
- B** Opzetborstel
- C** Verwisselbare ring met kleurcode
- D** Handvat met zacht greepgedeelte
- E** Aan/uitknop
- F** Modusknop
- G** Poetsmodi
- H** Luxe oplaadmeter
- I** UV-reinigervoet met ingebouwde oplader en snoerwikkelaar (alleen bepaalde typen)
- J** UV-reiniger (alleen bepaalde typen)
- K** Luxe oplader (alleen bepaalde typen)
- L** Opladerkap met opzetborstelhouder
- M** Reisooplader
- N** Opladervoet met snoerwikkelaar
- Niet afgebeeld: UV-lamp

- Niet afgebeeld: lekbakje voor UV-reiniger
- Niet afgebeeld: afdekscherm voor UV-lamp

### Klaarmaken voor gebruik

#### De ring met kleurcode vervangen

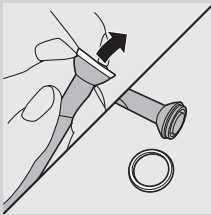

Sonicare-opzetborstels worden geleverd met verwisselbare ringen met kleurcodes waarmee u uw eigen opzetborstel herkenbaar kunt maken. Een ring met kleurcode vervangen:

**1** Verwijder de ring met kleurcode van de onderkant van de opzetborstel.

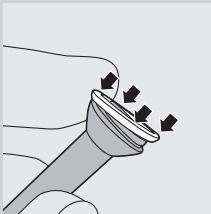

**2** Plaats een nieuwe ring door één kant van de nieuwe ring over de onderkant van de opzetborstel te schuiven.

#### De opzetborstel bevestigen

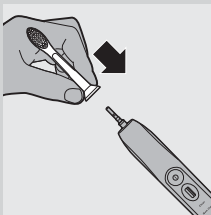

**1** Plaats de opzetborstel zo op het handvat dat de borstelharen naar de voorzijde van het handvat wijzen.

**2** Druk de opzetborstel op de metalen aandrijfas tot deze niet verder kan.

*Opmerking: Er zit een kleine opening tussen de ring met kleurcode en het handvat.*

#### De Sonicare opladen

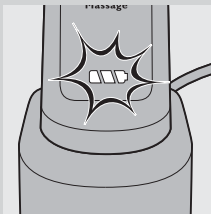

**1** Steek de stekker van de oplader of UV-reiniger in het stopcontact.

**2** Plaats het handvat op de oplader of de UV-reiniger.

▶ Het knipperende lampje van de oplaadmeter geeft aan dat de tandenborstel wordt opgeladen.

- Als 1 lampje groen brandt, is de tandenborstel voor 34-66% opgeladen.
- Als 2 lampjes groen branden, is de tandenborstel voor 67-94% opgeladen.
- Als 3 lampjes groen branden, is de tandenborstel volledig opgeladen.

*Opmerking: Als de accu van uw Sonicare bijna leeg is, hoort u 3 piepjes en knippert er na de poetsbeurt 1 lampje van de oplaadmeter geel gedurende 30 seconden.*

*Opmerking: Om de accu altijd volledig opgeladen te houden, kunt u uw Sonicare op de oplader plaatsen wanneer u deze niet gebruikt. Als de Sonicare volledig is opgeladen, gebruikt de oplader een minimale hoeveelheid netstroom.*

*Opmerking: Het duurt minimaal 24 uur om de accu volledig op te laden.*

## De Sonicare gebruiken

### Poetsinstructies

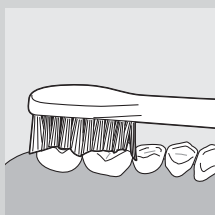
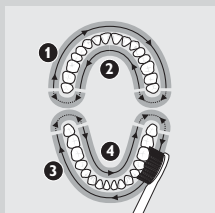
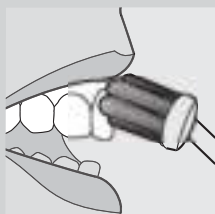

- 1** Maak de borstelharen nat en doe er een kleine hoeveelheid tandpasta op.
- 2** Plaats de borstelharen van de tandenborstel onder een lichte hoek richting tandvleesrand tegen de tanden.
- 3** Druk op de aan/uitknop om de Sonicare in te schakelen.
- 4** U krijgt de beste poetsresultaten met de Sonicare als u slechts lichte druk uitoefent en niet schrobt. Laat de Sonicare het werk doen.
- 5** Beweeg de opzetborstel langzaam kleine stukjes heen en weer over de tanden zodat de langere haren tussen de tanden komen. Ga de volledige poetsbeurt zo door.

*Opmerking: Om ervoor te zorgen dat u overal even goed poetst, moet u uw mond in 4 kwadranten verdelen en de Quadpacer gebruiken (zie hoofdstuk 'Functies').*

- 6** Begin te poetsen in kwadrant 1 (de buitenkant van de boventanden) en ga daar 30 seconden mee door voordat u verdergaat met kwadrant 2 (de binnenkant van de boventanden). Poets vervolgens kwadrant 3 (de buitenkant van de ondertanden) gedurende 30 seconden voordat u verdergaat met kwadrant 4 (de binnenkant van de ondertanden).
- 7** Nadat u de poetsbeurt hebt voltooid, kunt u nog wat extra tijd besteden aan het poetsen van de kauwvlakken van uw kiezen en plaatsen waar vlekken voorkomen. U kunt ook uw tong poetsen met de tandenborstel in- of uitgeschakeld, afhankelijk van uw voorkeur.

De Sonicare is veilig te gebruiken op:

- Beugels (opzetborstels slijten sneller als deze voor een gebit met een beugel worden gebruikt)
- Tandheelkundige restauraties (vullingen, kronen, facings)

### Poetsmodi

De Sonicare start automatisch in de standaard Clean-modus.

- 1** Druk voordat u de Sonicare inschakelt op de modusknop om tussen de modi te schakelen.
  - ▶ De gekozen poetsmodus licht op.
  - ▶ Wanneer u een poetsmodus hebt gekozen, blijft deze actief totdat u een andere poetsmodus kiest.

*Opmerking: Wanneer de tandenborstel is ingeschakeld, kunt u niet tussen de modi schakelen.*

De volgende poetsmodi zijn beschikbaar:

**Clean**

Volledige mondreiniging (2 minuten).

**Gum Care**

Volledige mondreiniging (2 minuten) plus zachte reiniging voor probleemgebieden en langs het tandvlees (1 minuut).

**Refresh**

Snelle reiniging (1 minuut).

**Sensitive**

Zachte reiniging van gevoelig tandvlees en gevoelige tanden (2 minuten).

**Massage**

Zachte tandvleesstimulatie (2 minuten).

*Opmerking: Wanneer de Sonicare wordt gebruikt voor klinisch onderzoek, moet de standaard Clean-modus van 2 minuten worden gekozen. Het handvat moet volledig zijn opgeladen. De Easy-start-functie moet worden uitgeschakeld. Op plekken waar de tanden veel vlekken vertonen, kunt u 30 seconden extra poetsen om deze te verwijderen.*

**Funcities**

**Easy-start**

Bij dit Sonicare-type is de Easy-start-functie standaard ingeschakeld. Tijdens de eerste 14 poetsbeurten voert de Easy-start-functie de poetskracht geleidelijk op om u te laten wennen aan het poetsen met de Sonicare.

*Opmerking: De eerste 14 poetsbeurten moeten allemaal minimaal 1 minuut duren om de Easy-start-functie goed te laten werken.*

**Easy-start uitschakelen of inschakelen**

**1** Bevestig de opzetborstel op het handvat.

**2** Plaats het handvat op de op netspanning aangesloten oplader.

- Easy-start uitschakelen:

Houd de aan/uitknop 2 seconden ingedrukt. U hoort 1 piepje dat aangeeft dat de Easy-start-functie is uitgeschakeld.

- Easy-start inschakelen:

Houd de aan/uitknop 2 seconden ingedrukt. U hoort 2 piepjes die aangeven dat de Easy-start-functie is ingeschakeld.

*Opmerking: Gebruik van de Easy-start-functie na de eerste gewenningsperiode wordt afgeraden, omdat de Sonicare hierdoor minder effectief plak zal verwijderen.*

**Smartimer**

De Smartimer geeft aan dat de poetsbeurt is voltooid door de tandenborstel aan het eind van de poetsbeurt automatisch uit te schakelen. Tandartsen raden aan om twee keer per dag minimaal 2 minuten te poetsen.

### Quadpacer

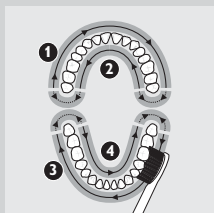

- De Quadpacer is een timer die een kort piepje laat horen en voor een korte onderbreking van de poetsbeurt zorgt om u eraan te herinneren elk van de 4 kwadranten in uw mond te poetsen. Afhankelijk van de gekozen poetsmodus, laat de Quadpacer tijdens de poetsbeurt na een bepaald aantal seconden een piepje horen. Zie 'Poetsmodi' in hoofdstuk 'De Sonicare gebruiken'.

Op dit type is de Quadpacer ingeschakeld. Om de Quadpacer uit of in te schakelen:

- 1** Plaats het handvat met daarop een opzetborstel in de op netspanning aangesloten oplader.
- 2** Houd de modusknop 2 seconden ingedrukt.
  - ▶ U hoort 1 piepje dat aangeeft dat de Quadpacer is uitgeschakeld of u hoort 2 piepjes die aangeven dat de Quadpacer is ingeschakeld.

### Snoerwikkelaar van luxe oplader (alleen bepaalde typen)

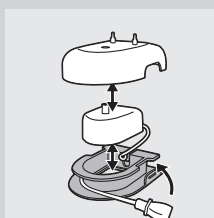

Als uw type tandenborstel is voorzien van een luxe oplader met kap en voet, bevindt de reisoplader zich onder de kap. Als u het netsnoer wilt inkorten, kunt u het overtollige snoer opbergen op de ingebouwde snoerwikkelaar in de opladervoet.

- 1** Om de kap van de opladervoet te verwijderen, drukt u op de twee grijze kliksluitingen op de opladervoet en trekt u de witte kap van de oplader omhoog.

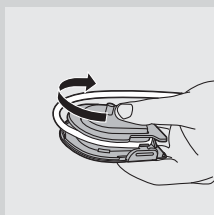

- 2** Wikkel het overtollige netsnoer om de grijze opladervoet, zoals op het plaatje is aangegeven. Zorg dat u het snoer binnen de twee kliksluitingen wikkelt.

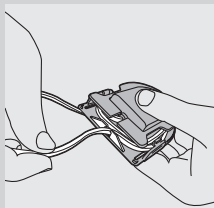

- 3** Nadat u het overtollige snoer hebt opgeborgen, leidt u het netsnoer door de kleine inkeping aan de achterkant van de grijze opladervoet.
- 4** Plaats de kap weer op de opladervoet door hem erop te drukken tot hij vastklikt.

*Tip* Voor extra gemak op reis kunt u de reisoplader verwijderen en deze zonder opladerkap en opladervoet gebruiken.



**Snoerwikkelaar van UV-reiniger met ingebouwde oplader (alleen bepaalde typen)**

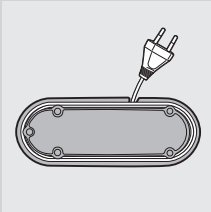

- Als uw type tandenborstel wordt geleverd met een UV-reiniger, dan kunt u het overtollige netsnoer om de snoerwikkelaar in het onderste deel van de UV-reiniger wikkelen.

**UV-reinigen (alleen bepaalde typen)**

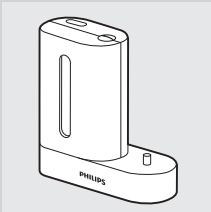

- Met de UV-reiniger kunt u uw opzetborstel na elke poetsbeurt reinigen.

Gebruik de UV-reiniger niet meer als de UV-lamp blijft branden wanneer het deurtje open staat of als het blauwe venster van de UV-reiniger is beschadigd of ontbreekt. UV-licht kan schade aan ogen en huid veroorzaken. Houd dit apparaat altijd buiten het bereik van kinderen.

Haal de stekker van de UV-reiniger uit het stopcontact en neem contact op met Consumer Care als er rook uit de UV-reiniger komt of als de UV-reiniger een brandlucht verspreidt wanneer deze in werking is.

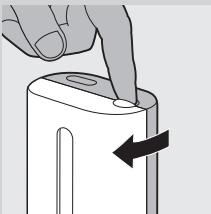

- 1** Spoel de opzetborstel na het poetsen schoon en schud het overtollige water eraf.

Plaats tijdens het UV-reinigen nooit het beschermkapje op de opzetborstel.

- 2** Plaats uw vinger in de uitsparing van het deurtje aan de bovenkant van de UV-reiniger en trek het deurtje open.

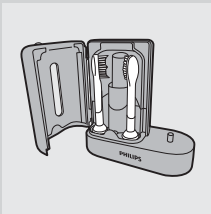

- 3** Plaats de opzetborstel op een van de 2 pinnen in de UV-reiniger.

- Controleer of de borstelharen van de opzetborstel naar de lamp wijzen.

*Opmerking: Gebruik de UV-reiniger alleen voor het schoonmaken van Sonicare ProResults-opzetborstels.*

- 4** Zorg ervoor dat de UV-reiniger is aangesloten op het stopcontact.

- 5** Sluit het deurtje en druk één keer op de groene aan/uitknop om de UV-reinigingscyclus te selecteren.

*Opmerking: U kunt de UV-reiniger alleen inschakelen als het deurtje volledig is gesloten.*

*Opmerking: De UV-reiniger stopt als u het deurtje tijdens de reinigingscyclus opent.*

*Opmerking: De UV-reinigingscyclus duurt 10 minuten, waarna de UV-reiniger automatisch uitschakelt.*

- ▶ De UV-reiniger is in werking wanneer het blauwe licht door het venster schijnt.
- ▶ Wanneer de reinigingscyclus is voltooid, schakelt de UV-reiniger automatisch uit.

### Schoonmaken

Reinig de opzetborstel, het handvat, de reisoplader, de opladerkap en de UV-reiniger niet in de vaatwasmachine.

#### Handvat van tandenborstel

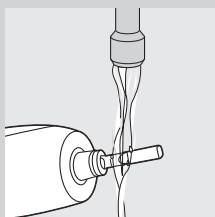

- 1 Verwijder de opzetborstel en spoel de metalen aandrijfas af met warm water.

Gebruik geen scherpe voorwerpen om op de rubberen afdichting op de metalen aandrijfas te duwen, omdat dit schade kan veroorzaken.

- 2 Maak het gehele oppervlak van het handvat schoon met een vochtige doek.

#### Opzetborstel

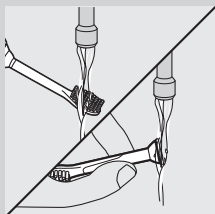

- 1 Spoel de borstel en de borstelharen na iedere poetsbeurt onder de kraan af.
- 2 Verwijder minimaal één keer per week de opzetborstel van het handvat en spoel het aansluitpunt van de borstel met warm water schoon.

#### Oplader

- 1 Haal de stekker van de oplader uit het stopcontact.
- 2 Maak het oppervlak van de oplader schoon met een vochtige doek.

#### UV-reiniger (alleen bepaalde typen)

Maak de UV-reiniger nooit schoon wanneer de UV-lamp heet is.

Voor een optimale werking van de UV-reiniger raden wij u aan deze wekelijks schoon te maken.

- 1 Haal de stekker van de UV-reiniger uit het stopcontact.

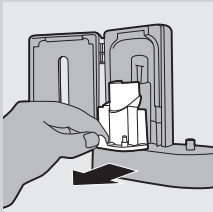

**2** Trek de lekbak recht naar buiten. Spoel de lekbak af en veeg deze schoon met een vochtige doek.

**3** Maak alle reflectorvlakken schoon met een vochtige doek.

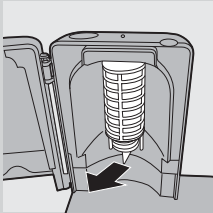

**4** Verwijder het afdekscherm dat zich voor de UV-lamp bevindt.

U verwijdert het scherm door de randjes naast de vergrendelingen beet te pakken, zachtjes te knijpen en het scherm dan naar buiten te trekken.

**5** Verwijder de UV-lamp.

Verwijder de lamp door deze vast te pakken en uit de metalen klem te trekken.

**6** Maak het afdekscherm en de UV-lamp schoon met een vochtige doek.

**7** Plaats de UV-lamp terug.

Plaats de lamp terug door de onderkant op gelijke hoogte te houden met de metalen klem en de lamp in de klem te drukken.

**8** Plaats het afdekscherm terug.

Om het afdekscherm terug te plaatsen, houdt u de pinnen van het scherm op gelijke hoogte met de openingen in het reflectievlak naast de UV-lamp. Duw het scherm recht in de openingen van de UV-reiniger.

### Opbergen

- Gaat u het apparaat langere tijd niet gebruiken, haal dan de stekker uit het stopcontact. Maak het apparaat vervolgens schoon en bewaar het op een koele en droge plaats buiten direct zonlicht. U kunt de snoerwikkelaar gebruiken om het netsnoer netjes op te bergen.

### Vervangen

#### Opzetborstel

- Vervang de Sonicare-opzetborstels om de 3 maanden voor optimale resultaten.
- Gebruik hiervoor alleen Sonicare ProResults-opzetborstels.

#### UV-lamp

- Nieuwe UV-lampen kunt u bestellen bij het Consumer Care Centre in uw land of bij een geautoriseerd Philips-servicecentrum.

**Milieu**

- De ingebouwde accu bevat stoffen die schadelijk kunnen zijn voor het milieu. Verwijder altijd de accu voordat u het apparaat afdankt en inlevert op een door de overheid aangewezen inzamelpunt. Lever de accu in op een officieel inzamelpunt voor batterijen. Als u problemen ondervindt bij het verwijderen van de accu, kunt u met het apparaat ook naar een Philips-servicecentrum gaan. Medewerkers van dit centrum verwijderen dan de accu voor u en zorgen ervoor dat deze op milieuvriendelijke wijze wordt verwerkt.



- Gooi het apparaat en de UV-lamp (de lamp bevat kwik) aan het einde van de levensduur niet weg met het normale huisvuil, maar lever ze in op een door de overheid aangewezen inzamelpunt om ze te laten recyclen. Op die manier levert u een bijdrage aan een schonere leefomgeving.

**De accu verwijderen**

U kunt de accu niet opnieuw in het apparaat plaatsen nadat u deze hebt verwijderd.

Om de accu te kunnen verwijderen, hebt u een gewone platte schroevendraaier nodig.

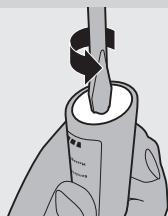

- 1** Om de accu volledig te ontladen, neemt u het handvat van de oplader af, schakelt u de Sonicare in en laat u deze werken tot deze vanzelf stopt. Herhaal deze stap totdat u de Sonicare niet meer kunt inschakelen.

- 2** Steek een gewone platte schroevendraaier in de sleuf in de onderkant van het handvat. Draai de schroevendraaier linksom om het afdekplaatje aan de onderkant te verwijderen.

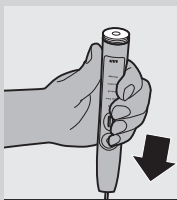

- 3** Houd het handvat ondersteboven en duw het omlaag op de aandrijfjas zodat de onderdelen in het handvat naar buiten komen.

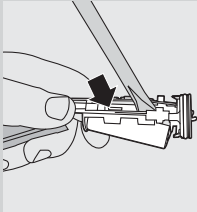

- 4** Steek de schroevendraaier onder de printplaat naast de accuaansluitingen en beweeg de schroevendraaier heen en weer om de aansluitingen af te breken. Verwijder de printplaat en wrik de accu los uit de plastic houder.

### Garantie & service

Als u informatie nodig hebt of als u een probleem hebt, bezoek dan de Philips-website [www.philips.nl](http://www.philips.nl), of neem contact op met het Philips Consumer Care Centre in uw land (u vindt het telefoonnummer in het 'worldwide guarantee'-vouwblad). Als er geen Consumer Care Centre in uw land is, ga dan naar uw Philips-dealer.

### Garantiebeperkingen

De volgende zaken vallen niet onder de voorwaarden van de internationale garantie:

- Opzetborstels
- Schade als gevolg van verkeerd gebruik, misbruik, verwaarlozing of wijzigingen
- Gewone slijtage, inclusief kerfjes, krasjes, schuurplekken, verkleuring of verbleking
- UV-lamp

### Veelgestelde vragen

In dit hoofdstuk vindt u de meestgestelde vragen over het apparaat. Als u het antwoord op uw vraag niet kunt vinden, neem dan contact op met het Consumer Care Centre in uw land.

Vraag	Antwoord
Waarom werkt de Sonicare-tandenborstel niet?	Mogelijk moet de Sonicare worden opgeladen. Laad de Sonicare minimaal 24 uur op.  Mogelijk staat er geen stroom op het stopcontact. Het is mogelijk dat de stroomtoevoer naar stopcontacten in spiegelkastjes boven wastafels of naar stopcontacten voor scheerapparaten in badkamers wordt afgesloten wanneer het licht in de badkamer wordt uitgedaan.
Waarom kietelt het wanneer ik de Sonicare gebruik?	Mogelijk moet de opzetborstel opnieuw op het apparaat worden bevestigd of worden vervangen.  De eerste paar keer dat u de Sonicare gebruikt, kunt u een licht kietelend of prikkelend gevoel ervaren. Dit gevoel verdwijnt wanneer u aan de Sonicare gewend bent geraakt.
Waarom is er een korte onderbreking in de borstelbeweging tijdens het poetsen?	Dit is de Quadpacer-functie die u eraan herinnert om naar een volgend kwadrant van uw mond te gaan. Deze functie zorgt ervoor dat u evenveel poetstijd gebruikt voor elk kwadrant (zie 'Poetsinstructies' in hoofdstuk 'De Sonicare gebruiken').

Vraag	Antwoord
De borstel klappert tegen mijn tanden. Wat moet ik doen?	U kunt dit voorkomen door de borstel volgens de instructies vast te houden, d.w.z. met de borstelharen enigszins schuin op de tandvleesrand.
Waarom lijkt de tandborstel minder krachtig te poetsen?	Mogelijk moet de Sonicare worden opgeladen. Mogelijk is de Easy-start-functie ingeschakeld. Schakel de Easy-start-functie uit (zie hoofdstuk 'Functies'). Mogelijk moet de opzetborstel worden vervangen.
Waarom werkt de modusknop niet tijdens het poetsen?	De gewenste poetsmodus moet worden gekozen voordat u de Sonicare inschakelt.
Waarom gaat de UV-lamp van de UV-reiniger niet aan?	U moet de UV-reiniger mogelijk nog aansluiten op het stopcontact. Het deurtje van de UV-reiniger is mogelijk niet goed gesloten. Mogelijk moet de UV-lamp worden vervangen (zie hoofdstuk 'Vervangen').
Heb ik een speciale oplader nodig als ik mijn Sonicare wil meenemen op reis?	De reisoplader, de luxe oplader en de UV-reiniger kunnen wereldwijd worden gebruikt bij voltages tussen 100V AC en 240V AC en bij 50 of 60Hz. Alles wat u verder nodig hebt, is een eenvoudige stekkeradapter. Reistip: de accu van de Sonicare is ontworpen om maximaal 3 weken mee te gaan tussen opeenvolgende laadbeurten.

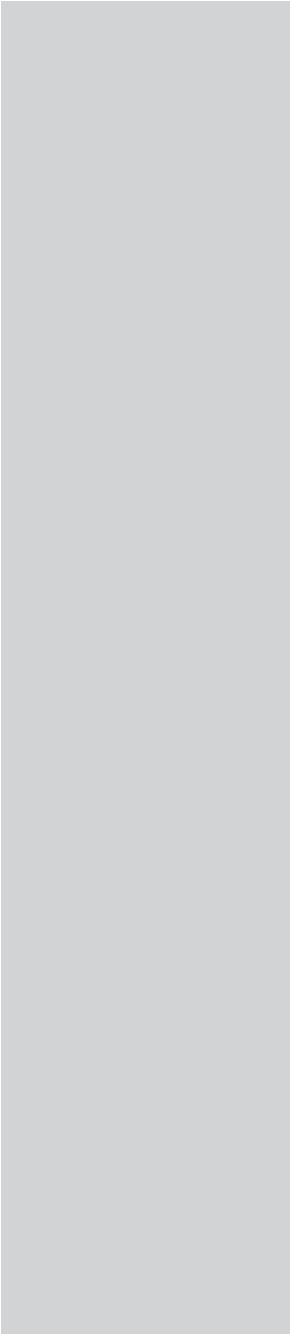



[www.philips.com/support](http://www.philips.com/support)

---

©2009 Koninklijke Philips Electronics NV (KPENV).  
All rights reserved. PHILIPS and the Philips shield are  
registered trademarks of KPENV. Quadpacer, Sonicare,  
and the Sonicare logo are trademarks of  
Philips Oral Healthcare, Inc. and/or KPENV.

Printed in the U.S.A.



Printed on 100% recycled paper.

Protected by U.S. and international patents.  
Other patents pending. Reg. U.S. Pat. & Tm. Off.

4235.020.3302.1