

Register your product and get support at
www.philips.com/welcome
SCF860



PHILIPS

AVENT



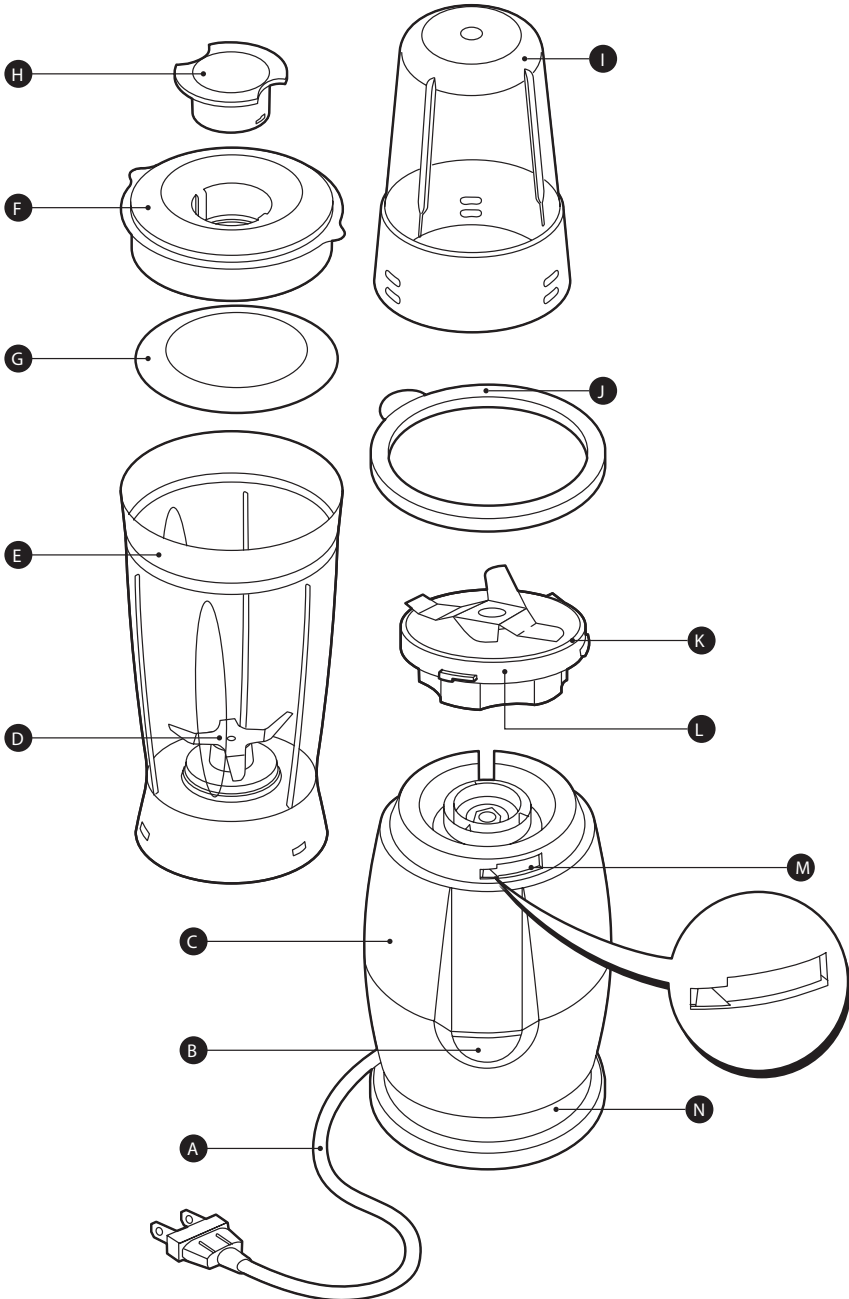

ENGLISH	6
DANSK	13
DEUTSCH	20
ΕΛΛΗΝΙΚΑ	28
ESPAÑOL	36
SUOMI	43
FRANÇAIS	50
ITALIANO	57
한국어	64
NEDERLANDS	71
NORSK	78
PORTUGUÊS	85
SVENSKA	92
עברית	105

Introduction

This mini blender is particularly suitable for preparing small amounts of baby food. The appliance comes with Philips AVENT storage cups. You can use the Philips AVENT storage cups to store baby food. With additional Philips AVENT accessories (e.g. breast pump or teats), you can also use them to express and store breast milk and feed your baby.

General description (Fig. 1)

- A** Mains cord
- B** On/off button
- C** Motor unit
- D** Integrated blade unit of blender
- E** Blender beaker
- F** Lid of blender beaker
- G** Rubber sealing ring for blender lid
- H** Stopper
- I** Wet mill beaker
- J** Lid of wet mill beaker
- K** Rubber ring
- L** Blade unit of wet mill
- M** Built-in safety lock
- N** Cord storage

Not shown:

- 6 Philips AVENT storage cups with lids

Important

Read this user manual carefully before you use the appliance and save it for future reference.

Appliance

Danger

- Never immerse the motor unit in water or any other liquid, nor rinse it under the tap. Only use a moist cloth to clean the motor unit.

Warning

- Check if the voltage indicated on the appliance corresponds to the local mains voltage before you connect the appliance.
- Do not use the appliance if the mains cord, the plug or other parts are damaged.
- If the mains cord is damaged, you must have it replaced by Philips, a service centre authorised by Philips or similarly qualified persons in order to avoid a hazard.
- Never reach into the blender beaker with your fingers or an object while the appliance is plugged in or operates. The blades are very sharp.
- If the blades get stuck, unplug the appliance before you remove the ingredients that block the blades.
- This appliance is not intended for use by persons (including children) with reduced physical, sensory or mental capabilities, or lack of experience and knowledge, unless they have been given supervision or instruction concerning use of the appliance by a person responsible for their safety.
- Children should be supervised to ensure that they do not play with the appliance.
- Never let the appliance run unattended.
- Never use the blender beaker or the wet mill beaker to switch the appliance on and off.
- Do not use the wet mill to mix liquids or to crush ice cubes. Use the blender to process these ingredients.

- Do not touch the cutting edges of the mill blade unit when you handle or clean it. The cutting edges are very sharp and you could easily cut your fingers on them.

Caution

- Always unplug the appliance before you assemble, disassemble or make adjustments to the blender or the wet mill and before you start to clean the appliance.
- Never use any accessories or parts from other manufacturers or that Philips does not specifically recommend. If you use such accessories or parts, your guarantee becomes invalid.
- Do not exceed the maximum level indicated on the accessories.
- Do not exceed the maximum quantities and processing times indicated in the table.
- Let hot ingredients cool down before you chop them in the wet mill or pour them into the blender beaker (max. temperature 80°C).
- Never use the wet mill for more than 30 seconds without interruption.
- Do not process dry ingredients such as coffee beans and dried beans in the wet mill.

Philips AVENT storage cups

Warning

- In the Philips AVENT storage cups, food heats faster than in standard feeding bottles or containers.
- Always check the food temperature before you start to feed.
- Do not heat up baby food in a microwave oven, as this could cause uneven heating of the food and could scald your baby.
- Do not let children use the cups and lids without adult supervision.

Caution

- Always clean and sterilise the cups and lids before you use them.
- The Philips AVENT storage cups are not suitable for transporting fluids.
- Food colourings may cause discolouring of the cups and lids.
- Do not place heavy items on the cup when the lid is on it.
- Inspect the cups and lids before each use.
- Throw away the cups and lids at the first sign of damage or weakness.
- Do not leave the cups and lids in sunlight when not in use and do not boil or sterilise them for longer than recommended, as this may weaken them.

Safety features

Built-in safety lock

This feature ensures that you can only switch on the appliance if the beakers have been placed on the motor unit in the correct position. When the beakers have been assembled correctly, the built-in safety lock is unlocked.

Thermal cut-out

The appliance is equipped with a thermal cut-out that automatically cuts off the power supply to the appliance if it overheats.

If the appliance suddenly stops running:

- 1** Pull the plug out of the wall socket.
- 2** Let the appliance cool down for 30 minutes.
- 3** Put the plug in the wall socket.
- 4** Switch on the appliance again.

Contact your Philips dealer or an authorised Philips service centre if the thermal cut-out is activated too often.

To avoid a hazardous situation due to inadvertent resetting of the thermal cut-out, never connect this appliance to a timer switch.

Electromagnetic fields (EMF)

This Philips appliance complies with all standards regarding electromagnetic fields (EMF). If handled properly and according to the instructions in this user manual, the appliance is safe to use based on scientific evidence available today.

Before first use

Appliance

- 1 Clean all parts except the motor unit (see chapter 'Cleaning').
- 2 Wind excess mains cord round the base of the motor unit (Fig. 2).

Philips AVENT storage cups

Always clean and sterilise the cups and lids before you use them.

Using the appliance

Blender

The blender is intended for:

- Pureeing cooked ingredients, e.g. for making baby food.
- Blending fluids, e.g. dairy products, sauces, fruit juices, soups, mixed drinks, shakes.
- Mixing soft ingredients, e.g. baby drink.

1 Put the ingredients in the blender beaker (Fig. 3).

Do not fill the blender beaker beyond the MAX indication.

Never fill the blender beaker with ingredients that are hotter than 80°C.

See the table below for the recommended quantities.

Ingredients blender	Quantities
fruit	20g
vegetables	100g
fruit juice	100g vegetables + water (optional)
milkshake	100g fruit + 150ml milk
soy beans	50g soy beans (soaked for 4 hours) + 250ml water
almond tea	75g almonds + 200ml water
black sesame tea	75g black sesame seeds + 200ml water

- 2 Press the lid into place.
- 3 Place the blender beaker on the motor unit (1). Turn the blender beaker clockwise to fasten it (2) ('click') (Fig. 4).

Do not exert too much pressure on the blender beaker.

4 Put the plug in the wall socket and press the on/off button.

Hold the motor unit firmly with both hands when the appliance operates.

Do not operate the blender for more than 1 minute at a time.

If you have not finished blending after 1 minute, switch off the appliance and wait 1 minute before you continue. If the appliance becomes hot, let it cool down before you continue.

Never reach into the blender beaker with your fingers or an object (e.g. a spatula) while the blender operates.

Do not touch the sharp blades. If the blades get stuck, unplug the appliance and remove the ingredients that block the blades with a spatula.

Tips

- To avoid spillage, never fill the blender beaker above the maximum level indication (0,4 litres).
- You can pour liquid ingredients (e.g. oil) into the blender beaker through the opening in the lid while the appliance operates (Fig. 5).
- Cut solid ingredients into smaller pieces (1-2cm) before you put them in the blender beaker. Do not process a large quantity of solid ingredients at the same time. Process these ingredients in a series of small batches instead.

Wet mill

The wet mill is intended for:

- Processing small amounts of food, e.g. 1 or 2 portions of baby food.
- Chopping moist ingredients, such as meat, onions etc (Fig. 6).

The wet mill is not suitable for chopping dry ingredients such as coffee beans and dried beans.

Do not use the wet mill to mix liquids or to crush ice cubes. Use the blender to process these ingredients.

Do not touch the sharp blades. If the blades get stuck, switch off the appliance and disassemble the wet mill beaker. Use a spatula to remove the ingredients that block the blades.

1 Cut the ingredients into smaller pieces (approx. 1-2cm) and put them in the wet mill beaker. (Fig. 7)

Do not fill the wet mill beaker beyond the MAX indication.

See the table below for the recommended quantities.

Ingredients wet mill	Quantities
pre-soaked seeds and grains (e.g. lotus seeds, rice)	20-50g
onions	20-50g

2 Turn the assembled wet mill upside down and place it on the motor unit (1). Turn the wet mill clockwise to fasten it (2) ('click') (Fig. 8).

3 Put the plug in the wall socket and press the on/off button. (Fig. 9)

Hold the motor unit firmly with both hands when the appliance operates.

Do not operate the wet mill for more than 30 seconds at a time.

Tips

- If the ingredients stick to the wall of the wet mill beaker; switch off the appliance and disassemble the wet mill beaker. Use a spatula to loosen the ingredients from the wall (Fig. 10).
- If the appliance shakes because the food is not evenly distributed, switch off the appliance and disassemble the wet mill. Distribute the ingredients evenly in the wet mill beaker; reassemble the wet mill and screw it onto the motor unit. Then switch on the appliance again.

10 ENGLISH

- To use the wet mill beaker as a container, turn it upside down and put the plastic lid on the wet mill beaker (Fig. 11).

Philips AVENT storage cups

You can use the Philips AVENT storage cups to store baby food in the fridge or freezer. With additional Philips AVENT storage accessories, you can also use them to express breast milk or to feed your baby.

Note: You can use the Philips AVENT storage cups several times. Throw them away when they show signs of wear and tear.

- 1** Sterilise the cups and lids before first use and before each subsequent use.

Note: You can use a Philips AVENT steam steriliser to sterilise the cups and lids. You can also sterilise the cups and lids by boiling them for 5 minutes.

Note: Wash your hands thoroughly before you touch sterilised items and make sure the surfaces on which you place sterilised items are clean.

- 2** Put the prepared food in the Philips AVENT storage cup.

- 3** Write down the content and date of storage on the Philips AVENT storage cup. (Fig. 12)

Note: Food prepared at home can be stored in the fridge for up to 48 hours or in the freezer for up to 3 months. For ready-made foods, follow the instructions on the package.

- 4** Place the lid on the cup and turn it clockwise to fix it (Fig. 13).

- Philips AVENT storage cups have twist-on lids for easy and leakproof storage and transport (Fig. 14)

- 5** Clean the cups and lids after use (see chapter 'Cleaning', section 'Cleaning Philips AVENT storage cups').

Cleaning

Cleaning the appliance

Cleaning the appliance is easiest immediately after use.

Never immerse the motor unit in water.

Do not touch the cutting edges of the blade units when you handle or clean them. They are very sharp and you could easily cut your fingers on them.

Never clean the motor unit, the accessories and the parts in the dishwasher.

Never use scouring pads, abrasive cleaning agents or aggressive liquids such as petrol or acetone to clean the appliance.

Note: Parts of the appliance may become discoloured when the appliance is used to process ingredients that contain a lot of pigment such as cloves, anise, cinnamon and tomato paste. This is normal.

- 1** Unplug the appliance and remove the blender or the wet mill from the motor unit.
- 2** Clean the blender or the wet mill in warm water with some washing-up liquid and rinse them under the tap.
- 3** If necessary, remove the rubber sealing ring from the blender lid and rinse it with water.
- 4** Clean the motor unit with a moist cloth.

Cleaning Philips AVENT storage cups

- 1** Clean the cups and lids with water and some washing-up liquid or in the dishwasher.

Do not use abrasive or antibacterial cleaning agents. Excessive concentrations of cleaning agents may eventually cause the plastic to crack. Throw away the cups and lids if cracking occurs.

2 Sterilise the cups and lids right before you use them again.

The cups and lids are suitable for all methods of sterilisation.

Environment

- Do not throw away the appliance with the normal household waste at the end of its life, but hand it in at an official collection point for recycling. By doing this, you help to preserve the environment (Fig. 15).

Guarantee and service

If you need service or information or if you have a problem, please visit the Philips AVENT website at www.philips.com/AVENT or contact the Philips Consumer Care Centre in your country (you find its phone number in the worldwide guarantee leaflet). If there is no Consumer Care Centre in your country, go to your local Philips dealer.

Troubleshooting

Problem	Possible cause	Solution
The appliance does not work	The appliance is equipped with a safety lock. If the blender beaker or wet mill beaker has not been assembled properly onto the motor unit, the appliance does not work.	Press the on/off button to make sure that the appliance is switched off. Then check whether the beaker has been assembled properly (see chapter 'Using the appliance').
The blade unit or motor unit is blocked.	There is too much food in the beaker.	Switch off the appliance and process a smaller quantity.
The motor unit gives off an unpleasant smell during the first few times of use.	This is normal.	If the appliance continues to give off this smell after you have used it a few times, check whether the processing quantity and processing time are correct.
The appliance makes a lot of noise, smells, feels hot to the touch, emits smoke, etc.	There is too much food in the beaker.	Switch off the appliance and process a smaller quantity.
	You let the appliance operate too long without interruption.	Do not operate the blender for more than 1 minute at a time. Do not operate the wet mill for more than 30 seconds at a time.
The lid of the blender beaker leaks.	You have not placed the lid properly.	Make sure the lid of the blender beaker has been properly placed.

Problem	Possible cause	Solution
	The sealing ring is not or not properly placed in the blender beaker lid.	Put the sealing ring properly in the blender beaker lid.
	There is too much food in the blender beaker.	Switch off the appliance and process a smaller quantity.
The wet mill vibrates strongly, produces a lot of noise or the blade unit is out of alignment.	You have not assembled the blade unit properly onto the wet mill beaker.	Screw the blade unit properly onto the wet mill beaker.
	The food in the wet mill beaker blocks the blades.	Remove the food that blocks the blade and/or process a smaller quantity.
The wet mill leaks.	The sealing ring is not or not properly placed on the blade unit.	Unplug the appliance. Remove the blade unit and assemble the rubber ring properly onto the blade unit.

Introduktion

Denne miniblender er specielt velegnet til tilberedning af små mængder babymad. Med apparatet følger Philips AVENT-bægre til opbevaring. Du kan bruge Philips AVENT-bægrene til opbevaring af babymad. Med yderligere Philips AVENT-udstyr (f.eks. brystpumpe eller flaskesutter), kan du også bruge dem til at udmalke og opbevare modermælk og give din baby mad.

Generel beskrivelse (fig. 1)

- A** Netledning
- B** On/off-knap
- C** Motorenhed
- D** Indbygget knivenhed i blender
- E** Blenderbæger
- F** Låg til blenderbæger
- G** Gummitætningsring til blenderlåg
- H** Nedstopper
- I** Bæger til våd-møllekværn
- J** Låg til våd-møllekværns bæger
- K** Gummiring
- L** Knivenhed til våd-møllekværn
- M** Indbygget sikkerhedslås
- N** Ledningsopbevaring

Ikke vist:

- 6 Philips AVENT bægre til opbevaring med låg

Vigtigt

Læs denne brugsvejledning omhyggeligt igennem, inden apparatet tages i brug, og gem den til eventuelt senere brug.

Apparat

Fare

- Motorenheden må ikke kommes ned i vand eller anden væske eller skylles under vandhanen. Motorenheden må kun rengøres med en fugtig klud.

Advarsel

- Kontrollér, om den angivne netspænding på apparatet svarer til den lokale netspænding, før du slutter strøm til apparatet.
- Brug ikke apparatet hvis netledning, stik eller andre dele er beskadigede.
- Hvis netledningen beskadiges, må den kun udskiftes af Philips, et autoriseret Philips-serviceværksted eller en tilsvarende kvalificeret fagmand for at undgå enhver risiko.
- Stik aldrig fingre eller nogle former for genstande ned i blenderbægeret, mens apparatet er tilsluttet strøm eller er i drift. Knivene er meget skarpe.
- Hvis knivene er blokerede, skal stikket først tages ud af stikkontakten, inden de fastsiddende ingredienser fjernes.
- Dette apparat er ikke beregnet til at blive brugt af personer (herunder børn) med nedsatte fysiske og mentale evner, nedsat følesans eller manglende erfaring og viden, medmindre de er blevet vejledt eller instrueret i apparatets anvendelse af en person, der er ansvarlig for deres sikkerhed.
- Apparatet bør holdes uden for børns rækkevidde for at sikre, at de ikke kan komme til at lege med det.
- Lad aldrig apparatet køre uden opsyn.
- Tænd og sluk aldrig apparatet ved hjælp af bægeret til blenderen eller våd-møllekværnen.

14 DANSK

- Brug ikke våd-møllekværnen til flydende ingredienser eller knusning af isterninger. Brug istedet blenderen.
- Undgå at berøre knivene, når du håndterer eller rengør knivenheden. Knivene er meget skarpe, og du kan derfor let komme til at skære fingrene.

Forsigtig

- Tag altid stikket ud af stikkontakten, inden du samler, adskiller eller justerer blenderen eller våd-møllekværnen - og inden apparatet rengøres.
- Brug aldrig tilbehør eller dele fra andre fabrikater, eller tilbehør/dele som ikke specifikt er anbefalet af Philips, da garantien i så fald bortfalder.
- Overskrid ikke den angivne maksimum-markering på tilbehørsdelene.
- Undgå at overskride de angivne mængder og tilberedningstider angivet i tabellen.
- Lad varme ingredienser køle af, inden de hakkes i våd-møllekværnen eller hældes op i blenderbægeret (maks. temperatur 80°C).
- Lad aldrig våd-møllekværnen køre i mere end 30 sekunder ad gangen.
- Tilbered ikke tørre ingredienser som kaffebønner og tørrede bønner i våd-møllekværnen.

Philips AVENT-bægre til opbevaring

Advarsel

- Maden opvarmes hurtigere i Philips AVENT-bægrene til opbevaring end i almindelige sutteflasker eller beholdere.
- Kontrollér altid madens temperatur, før du begynder at made barnet.
- Opvarm ikke babymad i mikrobølgeovn, da dette kan give ujævn opvarmning af maden, så din baby risikerer at brænde sig.
- Lad ikke børn bruge bægrene og lågene uden en voksens opsyn.

Forsigtig

- Rengør og steriliser altid bægrene og lågene, før de anvendes.
- Philips AVENT-bægrene til opbevaring er ikke velegnede til transport af flydende ingredienser.
- Farve i mad kan misfarve bægrene og lågene.
- Læg ikke tunge ting på bægeret, når låget er sat på.
- Undersøg omhyggeligt bægrene og lågene før hvert brug.
- Smid bægrene og lågene væk, så snart der opstår tegn på skader eller svaghed.
- Stil ikke bægrene og lågene i direkte sollys, når de ikke bruges, og kog eller steriliser dem ikke i længere tid end anbefalet, da dette kan gøre dem skrøbelige.

Sikkerhed

Indbygget sikkerhedslås

Denne funktion sikrer, at du kun kan tænde for blenderen, hvis bægrene er anbragt på motorenheden i den korrekte position. Når bægrene er anbragt korrekt, udløses den indbyggede sikkerhedslås.

Overophedningssikring

Apparatet er udstyret med en overophedningssikring, som automatisk afbryder strømtilførslen til apparatet, hvis det bliver for varmt.

Hvis apparatet pludselig stopper gøres følgende:

- 1** Tag stikket ud af stikkontakten.
- 2** Lad apparatet køle af i 30 minutter.
- 3** Sæt stikket i stikkontakten.
- 4** Tænd for apparatet igen.

Kontakt din Philips-forhandler, hvis overophedningssikringen aktiveres for ofte.

For at undgå farlige situationer pga. utilsigtet nulstilling af overophedningssikringen, må apparatet aldrig slutes til en timer.

Elektromagnetiske felter (EMF)

Dette Philips-apparat overholder alle standarder for elektromagnetiske felter (EMF). Ved korrekt anvendelse i overensstemmelse med instruktionerne i denne brugervejledning er apparatet sikkert at anvende ifølge den videnskabelige viden, der er tilgængelig i dag.

Før apparatet tages i brug

Apparat

- 1 Rengør alle dele undtagen motorenheden (se afsnittet "Rengøring").
- 2 Overskydende netledning rulles op omkring bunden af motorenheden (fig. 2).

Philips AVENT-bægre til opbevaring

Rengør og steriliser altid bægrene og lågene, før de anvendes.

Sådan bruges apparatet

Blender

Blenderen er beregnet til:

- Purering af kogte ingredienser, f.eks. ved tilberedning af babymad.
- Blendning af flydende ingredienser, f.eks. mejeriprodukter, sauce, frugtjuice, suppe, mixede drinks og shakes.
- Blanding af bløde ingredienser, f.eks. babydrikke.

- 1 Kom ingredienserne op i blenderbægeret (fig. 3).

Fyld aldrig mere i blenderbægeret end til MAX-markeringen.

Fyld aldrig ingredienser, der er varmere end 80° C, op i blenderbægeret.

Se de anbefalede mængder i tabellen nedenfor:

Ingredienser blender	Mængder
frugt	20 g
grøntsager	100 g
frugtsaft	100 g grøntsager + vand (efter behag)
milkshake	100 g frugt + 1,5 dl mælk
sojabønner	50 g sojabønner (udblødt i 4 timer) + 2,5 dl vand
mandelte	75 g mandler + 2 dl vand
sort sesamte	75 g sorte sesamfrø + 2 dl vand

- 2 Tryk låget på plads.

- 3 Placér blenderbægeret på motorenheden (1). Drej blenderbægeret højre om for at fastgøre det (2) ("klik") (fig. 4).

Tryk ikke for hårdt på blenderbægeret.

- 4 Sæt stikket i stikkontakten, og tryk på on/off-knappen.

Hold fast på motorenheden med begge hænder under betjening af apparatet.

Lad ikke blenderen køre i mere end 1 minut ad gangen.

Hvis du ikke er færdig med at blende efter 1 minut, skal du slukke for apparatet og vente 1 minut, inden du fortsætter. Hvis apparatet bliver overophedet, skal du lade det køle ned inden du fortsætter.

Stik aldrig fingrene eller andre genstande (f.eks. en spatel) ned i bægeret, når blenderen kører.

Rør ikke de skarpe knive. Hvis knivene er blokerede, skal stikket tages ud af stikkontakten, og de fastsiddende ingredienser derefter fjernes med en spatel.

Gode råd

- For at undgå at der spildes, må blenderbægeret kun fyldes til maksimummarkeringen (0,4 liter).
- Du kan hælde flydende ingredienser (f.eks. olie) i blenderbægeret gennem åbningen i låget, mens apparatet kører (fig. 5).
- Faste ingredienser skæres ud i passende mindre stykker (1-2 cm), før de kommer i blenderbægeret. Kom ikke for store mængder faste ingredienser i blenderglasset på én gang, men blend lidt ad gangen.

Møllekværn til våde ingredienser

Våd-møllekværnen er beregnet til:

- Tilberedning af små mængder mad, f.eks. 1 eller 2 portioner babymad.
- Hakning af fugtige ingredienser som f.eks. kød, løg m.m (fig. 6).

Våd-møllekværnen er ikke egnet til hakning af tørre ingredienser som f.eks. kaffebønner og tørrede bønner.

Brug ikke våd-møllekværnen til flydende ingredienser eller knusning af isterninger. Brug istedet blenderen.

Undgå at berøre knivene. Hvis knivene sætter sig fast, skal du slukke for apparatet og tage våd-møllekværnens bæger af. Brug en spatel til at fjerne de ingredienser, der blokerer knivene.

1 Skær ingredienserne i mindre stykker (ca. 1-2 cm), og læg dem i bægeret til våd-møllekværnen. (fig. 7)

Fyld aldrig mere i bægeret end til MAX-markeringen.

Se de anbefalede mængder i tabellen nedenfor.

Ingredienser til våd-møllekværnen	Mængder
udblødte frø og kerner (f.eks. lotusfrø, ris)	20-50 g
løg	20-50 g

2 Vend den samlede våd-møllekværn om, og placér den på motorenheden (1). Drej møllekværnen højre om for at fastgøre den (2) ("klik") (fig. 8).

3 Sæt stikket i stikkontakten, og tryk på on/off-knappen. (fig. 9)

Hold fast på motorenheden med begge hænder under betjening af apparatet.

Våd-møllekværnen må ikke køre i mere end 30 sekunder ad gangen.

Gode råd

- Hvis ingredienserne sætter sig fast på bægerets kant, skal du slukke for apparatet og tage kværnen af. Brug en spatel til at løsne ingredienserne fra bægerets sider (fig. 10).
- Hvis apparatet ryster, fordi ingredienserne ikke er jævnt fordelt, skal du slukke for apparatet og adskille våd-møllekværnen. Fordel ingredienserne jævnt i bægeret, saml kværnen igen, og skru den fast på motorenheden. Tænd derefter for apparatet igen.

- Hvis du vil anvende kværnens bæger til opbevaring, skal du vende det om og sætte plastklåget på (fig. 11).

Philips AVENT-bægre til opbevaring

Du kan bruge Philips AVENT-bægrene til opbevaring af baby mad i køleskabet eller fryseren. Med yderligere Philips AVENT-udstyr til opbevaring kan du også bruge dem til at udmalke modermælk eller give din baby mad.

Bemærk: Du kan bruge Philips AVENT-bægrene til opbevaring flere gange. Smid dem væk, når de viser tegn på slitage.

- 1** Steriliser altid bægrene og lågene, inden de anvendes - både første gang og de efterfølgende gange.

Bemærk: Du kan bruge en Philips AVENT-dampsterilisator til at sterilisere bægrene og lågene. Du kan også sterilisere bægrene og lågene ved at koge dem i 5 minutter.

Bemærk: Vask hænderne grundigt, før du rører ved steriliserede dele, og sørg for, at de overflader, de stilles på, er rene.

- 2** Kom den tilberedte mad i Philips AVENT-bægeret til opbevaring.
- 3** Skriv indhold og dato på Philips AVENT-bægeret til opbevaring. (fig. 12)

Bemærk: Hjemmelavet mad kan opbevares i køleskab i op til 48 timer eller i fryseren i op til 3 måneder. For færdiglavet mad, følges instruktionerne på emballagen.

- 4** Sæt låget på bægeret, og drej det højre om for at skrue det fast (fig. 13).
 - Philips AVENT-bægre til opbevaring har skruelåg, som sikrer nem og tæt opbevaring og transport (fig. 14)
- 5** Rengør bægrene og lågene efter brug (se kapitlet “Rengøring”, afsnittet “Rengøring af Philips AVENT-bægre til opbevaring”).

Rengøring

Rengøring af apparatet

Rengøring af apparatet er nemmest straks efter brug.

Kom aldrig motorenheden ned i vand.

Undgå at berøre knivene, når de rengøres. De er meget skarpe, og du kan derfor let komme til at skære fingrene.

Rengør aldrig motorenhed, tilbehør eller dele i opvaskemaskinen.

Brug aldrig skuresvampe eller skrappe rengøringsmidler så som benzin, acetone eller lignende til rengøring af apparatet.

Bemærk: Dele af apparatet kan blive misfarvede, hvis apparatet anvendes til tilberedelse af ingredienser, der indeholder meget pigment (f.eks. nelliker, anis, kanel og tomatkoncentrat). Dette er helt normalt.

- 1** Tag stikket ud af kontakten, og tag blenderen eller våd-møllekværnen af motorenheden.
- 2** Vask blenderen eller våd-møllekværnen i varmt vand med lidt opvaskemiddel, og skyl efter under rindende vand.
- 3** Fjern om nødvendigt gummitætningsringen fra blenderens låg, og skyl den under vandhanen.
- 4** Motorenheden kan rengøres med en fugtig klud.

Rengøring af Philips AVENT-bægre til opbevaring

1 Rengør bægrene og lågene i vand med lidt opvaskemiddel eller i opvaskemaskinen.

Anvend ikke skræppe eller antibakterielle rengøringsmidler. Store koncentrationer af rengøringsmidler kan få plastikken til at revne. Smid bægrene og lågene væk, hvis der opstår revner.

2 Steriliser bægrene og lågene, lige før du bruger dem igen.

Bægrene og lågene er velegnede til alle former for steriliseringsmetoder:

Miljøhensyn

- Apparatet må ikke smides ud sammen med almindeligt husholdningsaffald, når det til sin tid kasseres. Aflever det i stedet på en kommunal genbrugsstation. På den måde er du med til at beskytte miljøet (fig. 15).

Reklamationsret og service

For alle yderligere oplysninger eller ved eventuelle problemer henvises til Philips AVENTs hjemmeside på adressen www.philips.com/AVENT eller Philips Kundecenter (telefonnumre findes i den vedlagte "WorldWide Guarantee"-folder). Hvis der ikke findes et kundecenter i dit land, bedes du kontakte din lokale Philips-forhandler.

Fejlfinding

Problem	Mulig årsag	Løsning
Apparatet fungerer ikke.	Apparatet er udstyret med en sikkerhedslås. Hvis blenderbægeret eller bægeret til våd-møllekværnen ikke er monteret korrekt på motorenheden, fungerer apparatet ikke.	Tryk på on/off-kontakten for at sikre, at apparatet er slukket. Kontrollér derefter, om bægeret er korrekt monteret (se afsnittet "Sådan bruges apparatet").
Kniv- eller motorenheden er blokeret.	Der er for mange madvarer i bægeret.	Sluk for apparatet, og tilbered en mindre portion.
Motorenheden afgiver en ubehagelig lugt under de første par ganges brug.	Dette er normalt.	Hvis apparatet fortsat afgiver denne lugt efter et par ganges brug, skal mængden, der tilberedes, og tilberedningstiden kontrolleres.
Apparatet larmer kraftigt, lugter, er varmt at røre ved, udsender røg, osv.	Der er for mange madvarer i bægeret.	Sluk for apparatet, og tilbered en mindre portion.
	Du lader apparatet køre for længe uden pause.	Lad ikke blenderen køre i mere end ét minut ad gangen. Våd-møllekværnen må ikke køre i mere end 30 sekunder ad gangen.
Blenderbægerets låg er utæt.	Låget er ikke sat korrekt på.	Sørg for, at blenderbægerets låg er sat korrekt på.

Problem	Mulig årsag	Løsning
	Tætningsringen sidder ikke i blenderbægerets låg, eller den sidder ikke korrekt.	Sæt tætningsringen korrekt i blenderbægerets låg.
	Der er for mange madvarer i blenderbægeret.	Sluk for apparatet, og tilbered en mindre portion.
Våd-møllekværnen vibrerer kraftigt, larmer meget, eller knivenheden er ude af balance.	Du har ikke monteret knivenheden korrekt i bægeret til våd-møllekværnen.	Skrue knivenheden korrekt på våd-møllekværnen.
	Ingredienserne i våd-møllekværnen blokerer knivene.	Fjern de ingredienser, der blokerer knivene, og tilbered en mindre portion.
Våd-møllekværnen lækker.	Tætningsringen sidder ikke på knivenheden, eller den sidder ikke korrekt.	Tag stikket ud af stikkontakten. Tag knivenheden ud, og sæt gummiringen korrekt på knivenheden.

Einführung

Dieser Mini-Standmixer eignet sich ganz besonders für die Zubereitung kleiner Mengen Babynahrung. Im Lieferumfang sind Philips AVENT Mehrwegbecher enthalten. Die Philips AVENT Mehrwegbecher sind ideal zum Aufbewahren von Babynahrung. In Kombination mit weiterem Philips AVENT Zubehör (z. B. Milchpumpe oder Sauger) können Sie die Becher auch zum Abpumpen und Aufbewahren von Muttermilch oder zum Füttern Ihres Babys verwenden.

Allgemeine Beschreibung (Abb. 1)

- A** Netzkabel
- B** Ein-/Ausschalter
- C** Motoreinheit
- D** Integrierte Messereinheit des Mixers
- E** Mixbecher
- F** Deckel für Mixbecher
- G** Dichtungsring für Mixerdeckel
- H** Stopper
- I** Mühlenbecher (weiche Zutaten)
- J** Deckel für Mühlenbecher (weiche Zutaten)
- K** Dichtungsring
- L** Messereinsatz für Mühlenbecher (weiche Zutaten)
- M** Integrierte Sicherheitssperre
- N** Kabelaufwicklung

Nicht abgebildet:

- 6 Philips AVENT Mehrwegbecher mit Deckel

Wichtig

Lesen Sie diese Bedienungsanleitung vor dem Gebrauch des Geräts aufmerksam durch, und bewahren Sie sie für eine spätere Verwendung auf.

Das Gerät

Gefahr

- Tauchen Sie die Motoreinheit nicht in Wasser oder andere Flüssigkeiten. Spülen Sie die Motoreinheit auch nicht unter fließendem Wasser ab. Reinigen Sie die Motoreinheit nur mit einem feuchten Tuch.

Warnhinweis

- Prüfen Sie, bevor Sie das Gerät in Betrieb nehmen, ob die Spannungsangabe auf dem Gerät mit der örtlichen Netzspannung übereinstimmt.
- Verwenden Sie das Gerät nicht, wenn das Netzkabel, der Netzstecker oder andere Teile des Geräts beschädigt sind.
- Um Gefährdungen zu vermeiden, darf ein defektes Netzkabel nur von einem Philips Service-Center oder einer von Philips autorisierten Werkstatt durch ein Original-Ersatzkabel ausgetauscht werden.
- Greifen Sie unter keinen Umständen mit der Hand oder einem Gegenstand in den Mixbecher, wenn das Gerät an das Stromnetz angeschlossen ist oder läuft. Die Klingen sind sehr scharf.
- Wenn die Messer blockiert sind, ziehen Sie stets den Netzstecker aus der Steckdose, bevor Sie die blockierenden Zutaten entfernen.
- Dieses Gerät ist für Benutzer (einschl. Kinder) mit eingeschränkten physischen, sensorischen oder psychischen Fähigkeiten bzw. ohne jegliche Erfahrung oder Vorwissen nur dann geeignet, wenn eine angemessene Aufsicht oder ausführliche Anleitung zur Benutzung des Geräts durch eine verantwortliche Person sichergestellt ist.

- Achten Sie darauf, dass Kinder nicht mit dem Gerät spielen.
- Lassen Sie das eingeschaltete Gerät niemals unbeaufsichtigt.
- Schalten Sie das Gerät niemals über den Mixbecher oder den Mühlenbecher für weiche Zutaten ein bzw. aus.
- Mixen Sie keine flüssigen Zutaten mit der Mühle und zerkleinern Sie auch keine Eiswürfel damit. Benutzen Sie dazu den Standmixer.
- Berühren Sie beim Herausnehmen oder Reinigen der Messereinheit keinesfalls die Klingen. Sie sind sehr scharf und können leicht Schnittverletzungen verursachen.

Achtung

- Ziehen Sie stets den Netzstecker aus der Steckdose, bevor Sie den Mixbecher und die Mühle für weiche Zutaten aufsetzen oder abnehmen, deren Position verändern oder das Gerät reinigen.
- Verwenden Sie keine Zubehörteile anderer Hersteller oder solche, die von Philips nicht ausdrücklich empfohlen werden. Falls Sie derartiges Zubehör benutzen, erlischt die Garantie.
- Überschreiten Sie nicht die an den Aufsätzen ersichtlichen Füllstandsmarkierungen.
- Überschreiten Sie nicht die in der Tabelle aufgeführten Mengen und Zubereitungszeiten.
- Lassen Sie heiße Zutaten abkühlen (mind. auf 80 °C), bevor Sie diese in der Mühle für weiche Zutaten zerkleinern oder in den Mixbecher gießen.
- Lassen Sie die Mühle für weiche Zutaten bei einem Arbeitsgang nicht länger als 30 Sekunden laufen.
- Verarbeiten Sie keine harten Zutaten wie Kaffeebohnen oder getrocknete Bohnen in der Mühle für weiche Zutaten.

Philips AVENT Mehrwegbecher zum Aufbewahren

Warnhinweis

- In den Philips AVENT Mehrwegbechern erwärmt sich die Nahrung viel schneller als in Standard-Fläschchen oder -Behältern.
- Prüfen Sie vor dem Verabreichen der Nahrung stets die Temperatur der Babykost.
- Wärmen Sie Babykost nicht in der Mikrowelle auf, da die Nahrung darin möglicherweise ungleichmäßig erhitzt wird und sich Ihr Baby den Mund verbrühen könnte.
- Lassen Sie Ihre Kinder die Becher und Deckel nicht ohne Aufsicht durch Erwachsene verwenden.

Achtung

- Reinigen und sterilisieren Sie die Becher und Deckel vor jedem Gebrauch.
- Die Philips AVENT Mehrwegbecher eignen sich nicht zum Transportieren von Flüssigkeiten.
- Farbstoffe in der Babykost können zu Verfärbungen der Becher und Deckel führen.
- Stellen Sie keine schweren Gegenstände auf den Becher, wenn der Deckel aufgesetzt ist.
- Überprüfen Sie Becher und Deckel vor dem Gebrauch.
- Bei ersten Anzeichen von Beschädigung bzw. Abnutzung sollten die Becher und Deckel entsorgt werden.
- Bewahren Sie die Becher und Deckel nicht in direktem Sonnenlicht auf. Kochen und sterilisieren Sie sie auch nicht länger als empfohlen, um sie vor frühzeitiger Abnutzung zu schützen.

Sicherheitsmerkmale

Integrierte Sicherheitssperre

Durch diese Funktion wird sichergestellt, dass sich das Gerät nur einschalten lässt, wenn die Becher richtig auf der Motoreinheit sitzen. Ist dies der Fall, wird die integrierte Sicherheitssperre deaktiviert.

Automatischer Überhitzungsschutz

Das Gerät ist mit einem Überhitzungsschutz ausgestattet, der im Fall einer Überhitzung die Stromversorgung automatisch abschaltet.

Wenn das Gerät plötzlich stillsteht:

- 1** Ziehen Sie den Stecker aus der Steckdose.

2 Lassen Sie das Gerät 30 Minuten lang abkühlen.

3 Stecken Sie den Stecker in die Steckdose.

4 Schalten Sie das Gerät wieder ein.

Wenden Sie sich bitte an Ihren Philips Händler oder ein Philips Service-Center, falls der automatische Überhitzungsschutz das Gerät zu häufig ausschaltet.

Schließen Sie dieses Gerät nie an eine Zeitschaltuhr an, um Gefährdungen durch versehentliches Deaktivieren des Überhitzungsschutzes zu vermeiden.

Elektromagnetische Felder

Dieses Philips Gerät erfüllt sämtliche Normen bezüglich elektromagnetischer Felder (EMF). Nach aktuellen wissenschaftlichen Erkenntnissen ist das Gerät sicher im Gebrauch, sofern es ordnungsgemäß und entsprechend den Anweisungen in dieser Bedienungsanleitung gehandhabt wird.

Vor dem ersten Gebrauch

Das Gerät

1 Reinigen Sie sämtliche Teile mit Ausnahme der Motoreinheit (siehe Kapitel "Reinigung").

2 Wickeln Sie überschüssiges Netzkabel um die Basis der Motoreinheit (Abb. 2).

Philips AVENT Mehrwegbecher zum Aufbewahren

Reinigen und sterilisieren Sie die Becher und Deckel vor jedem Gebrauch.

Das Gerät benutzen

Standmixer

Der Standmixer ist geeignet zum:

- Pürieren gegarter Zutaten, z.B. für Baby-Nahrung.
- Mixen von Flüssigkeiten, z.B. Milchprodukte, Soßen, Obstsaften, Suppen, Mixgetränke, Milchshakes.
- Mixen weicher Zutaten, z. B. Babynahrung.

1 Geben Sie die Zutaten in den Mixbecher (Abb. 3).

Füllen Sie den Mixbecher nicht über die Markierung MAX hinaus.

Füllen Sie keine Zutaten in den Mixbecher, die heißer als 80 °C sind.

Die empfohlenen Mengen entnehmen Sie bitte der Tabelle.

Zutaten Mixer	Mengen
Obst	20 g
Gemüse	100 g
Fruchtsaft	100 g Gemüse + Wasser (nach Bedarf)
Milchshake	100 g Obst + 150 ml Milch
Sojabohnen	50 g Sojabohnen (4 Stunden lang eingeweicht) + 250 ml Wasser
Mandeltee	75 g Mandeln + 200 ml Wasser
Schwarzer Sesamtee	75 g schwarzer Sesam + 200 ml Wasser

2 Setzen Sie den Deckel auf den Mixbecher.

3 Setzen Sie den Mixbecher auf die Motoreinheit (1) und drehen Sie ihn im Urzeigersinn (2), bis er mit einem "Klick" hörbar einrastet (Abb. 4).

Üben Sie nicht zu viel Druck auf den Mixbecher aus.

4 Stecken Sie den Stecker in die Steckdose und drücken Sie den Ein-/Ausschalter.

Halten Sie die Motoreinheit mit beiden Händen fest, solange das Gerät läuft.

Lassen Sie den Standmixer nicht länger als 1 Minute ohne Unterbrechung laufen.

Ist die Verarbeitung nach 1 Minute noch nicht abgeschlossen, lassen Sie das Gerät mindestens 1 Minute lang ausgeschaltet, bevor Sie fortfahren. Wird das Gerät heiß, lassen Sie es vor der weiteren Verarbeitung von Zutaten abkühlen.

Greifen Sie unter keinen Umständen bei laufendem Gerät mit der Hand oder einem Gegenstand (z. B. einem Teigschaber) in den Standmixer.

Vermeiden Sie jede Berührung der scharfen Klingen. Wenn die Messer blockiert sind, ziehen Sie stets den Netzstecker aus der Steckdose, bevor Sie die blockierenden Zutaten mithilfe eines Teigschabers entfernen.

Tipps

- Um ein Auslaufen von Zutaten zu verhindern, füllen Sie den Mixbecher nicht über die maximale Füllstandsmarkierung hinaus (0,4 Liter).
- Sie können Flüssigkeiten (z. B. Öl) bei laufendem Gerät durch die Öffnung im Deckel des Mixbeckers gießen (Abb. 5).
- Schneiden Sie feste Zutaten vor der Verarbeitung im Mixbecher in kleinere Stücke (1-2 cm). Verarbeiten Sie größere Mengen davon nicht auf einmal, sondern in mehreren kleinen Portionen.

Mühle für weiche Zutaten

Die Mühle für weiche Zutaten ist geeignet zum:

- Verarbeiten kleiner Mengen, z. B. 1 bis 2 Portionen Babykost.
- Zerkleinern weicher Zutaten, z. B. Fleisch, Zwiebeln usw (Abb. 6).

Sie eignet sich jedoch nicht zum Zerkleinern harter Zutaten, wie Kaffeebohnen und getrocknete Bohnen.

Mixen Sie keine flüssigen Zutaten mit der Mühle und zerkleinern Sie auch keine Eiswürfel damit. Benutzen Sie dazu den Standmixer.

Vermeiden Sie jede Berührung der scharfen Klingen. Wenn die Messer blockiert sind, schalten Sie das Gerät aus und nehmen Sie den Becher für weiche Zutaten ab. Entfernen Sie die blockierenden Zutaten mit einem Teigschaber.

1 Schneiden Sie die Zutaten in kleinere Stücke (ca. 1-2 cm) und geben Sie sie in den Mühlenbecher. (Abb. 7)

Füllen Sie den Mühlenbecher für weiche Zutaten nicht über die Markierung MAX hinaus. Die empfohlenen Mengen entnehmen Sie bitte der Tabelle.

Zutaten (Mühle für weiche Zutaten)	Mengen
Eingeweichte Samen und Körner (z. B. Lotussamen, Reis)	20-50 g
Zwiebeln	20-50 g

2 Drehen Sie nach dem Zusammensetzen die Mühle für weiche Zutaten um und setzen Sie sie auf die Motoreinheit (1). Schrauben Sie sie im Uhrzeigersinn fest (2), bis sie mit einem "Klick" hörbar einrastet (Abb. 8).

3 Stecken Sie den Stecker in die Steckdose und drücken Sie den Ein-/Ausschalter. (Abb. 9) Halten Sie die Motoreinheit mit beiden Händen fest, solange das Gerät läuft.

Lassen Sie die Mühle für weiche Zutaten nicht länger als 30 Sekunden in einem Arbeitsgang laufen.

Tipps

- Wenn die Zutaten innen am Mühlenbecher für weiche Zutaten haften bleiben, schalten Sie zunächst das Gerät aus und nehmen Sie den Becher ab. Lösen Sie dann die Zutaten mit einem Teigschaber (Abb. 10).
- Wackelt das Gerät während des Betriebs, weil die Zutaten ungleichmäßig verteilt sind, schalten Sie es aus und nehmen Sie die Mühle für weiche Zutaten ab. Verteilen Sie die Zutaten gleichmäßig im Mühlenbecher und setzen Sie die Mühle wieder auf, indem Sie sie auf die Motoreinheit schrauben. Schalten Sie das Gerät anschließend wieder ein.
- Um den Mühlenbecher für weiche Zutaten als Behälter zu verwenden, drehen Sie ihn um und setzen den Plastikdeckel auf den Becher (Abb. 11).

Philips AVENT Mehrwegbecher zum Aufbewahren

Die Philips AVENT Mehrwegbecher eignen sich zum Aufbewahren von Babykost im Kühlschrank oder Gefrierfach. In Kombination mit weiterem Philips AVENT Aufbewahrungs-Zubehör können Sie die Becher auch zum Abpumpen von Muttermilch oder zum Füttern verwenden.

Hinweis: Sie können die Philips AVENT Mehrwegbecher mehrfach verwenden. Bei ersten Anzeichen von Abnutzung sollten sie jedoch entsorgt werden.

1 Sterilisieren Sie die Becher und Deckel vor dem ersten und jedem weiteren Gebrauch.

Hinweis: Verwenden Sie einen Philips AVENT Dampfsterilisator zum Sterilisieren der Becher und Deckel. Sie können sie jedoch auch sterilisieren, indem Sie die Becher und Deckel 5 Minuten lang auskochen.

Hinweis: Waschen Sie sich gründlich die Hände, bevor Sie sterile Gegenstände anfassen und bewahren Sie sterile Gegenstände ausschließlich auf sauberen Oberflächen auf.

2 Füllen Sie die zubereitete Nahrung in den Philips AVENT Mehrwegbecher.

3 Notieren Sie Inhalt und Abfülldatum auf dem Philips AVENT Mehrwegbecher. (Abb. 12)

Hinweis: Selbst zubereitete Nahrung kann maximal 48 Stunden im Kühlschrank bzw. bis zu 3 Monate im Gefrierfach aufbewahrt werden. Befolgen Sie bei gebrauchsfertiger Nahrung die Anweisungen auf der Verpackung.

4 Setzen Sie den Deckel auf den Becher und drehen Sie ihn zum Verschließen im Uhrzeigersinn (Abb. 13).

- Für ein einfaches und auslaufsicheres Aufbewahren und Transportieren verfügen Philips AVENT Mehrwegbecher über Schraubdeckel (Abb. 14).

5 Reinigen Sie die Becher und Deckel nach jedem Gebrauch (siehe Kapitel "Reinigung", Abschnitt "Philips AVENT Mehrwegbecher reinigen").

Reinigung

Das Gerät reinigen

Das Reinigen des Geräts ist sofort nach dem Gebrauch am einfachsten.

Tauchen Sie die Motoreinheit keinesfalls in Wasser.

Berühren Sie beim Herausnehmen und Reinigen der Messereinheiten keinesfalls die Klingen. Sie sind sehr scharf und können leicht Verletzungen verursachen.

Reinigen Sie die Motoreinheit, Aufsätze und Zubehörteile nicht in der Spülmaschine.

Benutzen Sie zum Reinigen des Geräts keine Scheuerschwämme und -mittel oder aggressive Flüssigkeiten wie Benzin oder Azeton.

Hinweis: Wenn Sie Zutaten verarbeiten, die viele Farbpigmente enthalten (z. B. Nelken, Anis, Zimt und Tomatenmark), können sich Teile des Geräts verfärben. Das ist normal.

- 1** Ziehen Sie den Stecker aus der Steckdose, und nehmen Sie den Standmixer bzw. die Mühle für weiche Zutaten von der Motoreinheit.
- 2** Reinigen Sie den Mixbecher bzw. die Mühle für weiche Zutaten in warmem Wasser mit etwas Spülmittel und spülen Sie sie unter fließendem Wasser ab.
- 3** Nehmen Sie bei Bedarf den Dichtungsring vom Mixerdeckel und spülen Sie ihn mit Wasser ab.
- 4** Reinigen Sie die Motoreinheit mit einem feuchten Tuch.

Philips AVENT Mehrwegbecher reinigen

- 1** Reinigen Sie die Becher und Deckel in warmem Wasser mit etwas Spülmittel oder im Geschirrspüler.

Verwenden Sie zum Reinigen keine Scheuermittel oder antibakteriellen Substanzen. Eine zu hohe Konzentration an Reinigungsmitteln kann ggf. zu Rissen im Kunststoff führen. Bei ersten Anzeichen von Rissen sollten Becher und Deckel entsorgt werden.

- 2** Sterilisieren Sie die Becher und Deckel vor jedem erneuten Gebrauch.
Die Becher und Deckel eignen sich für jede beliebige Sterilisierungsmethode.

Umwelt

- Werfen Sie das Gerät am Ende der Lebensdauer nicht in den normalen Hausmüll. Bringen Sie es zum Recycling zu einer offiziellen Sammelstelle. Auf diese Weise tragen Sie zum Umweltschutz bei (Abb. 15).

Garantie und Kundendienst

Benötigen Sie weitere Informationen oder treten Probleme auf, besuchen Sie bitte die Philips AVENT Website (www.philips.com/AVENT), oder setzen Sie sich mit einem Philips Service-Center in Ihrem Land in Verbindung (Telefonnummer siehe Garantieschrift). Sollte es in Ihrem Land kein Service-Center geben, wenden Sie sich bitte an Ihren Philips Händler.

Fehlerbehebung

Problem	Mögliche Ursache	Lösung
Das Gerät funktioniert nicht.	Das Gerät verfügt über eine integrierte Sicherheitssperre. Diese bewirkt, dass das Gerät nicht läuft, wenn der Mixbecher oder Mühlenbecher für weiche Zutaten nicht ordnungsgemäß auf die Motoreinheit gesetzt wurde.	Drücken Sie den Ein-/Ausschalter, um sicherzustellen, dass das Gerät ausgeschaltet ist. Überprüfen Sie anschließend, dass der Becher korrekt aufgesetzt ist (siehe "Das Gerät benutzen").
Die Messer- bzw. Motoreinheit ist blockiert.	Es befinden sich zu viele Zutaten im Becher.	Schalten Sie das Gerät aus und verarbeiten Sie kleinere Mengen.
Der Motor gibt bei den ersten Einsätzen einen unangenehmen Geruch ab.	Das ist normal.	Bleibt der Geruch auch nach mehrmaliger Benutzung des Geräts bestehen, vergewissern Sie sich, dass Sie die Empfehlungen für die Verarbeitungsmengen und -zeiten einhalten.
Das Gerät ist sehr laut, riecht, fühlt sich heiß an, gibt Rauch von sich usw.	Es befinden sich zu viele Zutaten im Becher.	Schalten Sie das Gerät aus, und verarbeiten Sie kleinere Mengen.
	Sie haben das Gerät zu lange ohne Unterbrechung laufen lassen.	Lassen Sie den Standmixer nicht länger als 1 Minute in einem Arbeitsgang laufen. Lassen Sie die Mühle für weiche Zutaten nicht länger als 30 Sekunden in einem Arbeitsgang laufen.
Aus dem Deckel des Mixbechers tritt Flüssigkeit aus.	Sie haben den Deckel nicht richtig aufgesetzt.	Stellen Sie sicher, dass der Deckel des Mixbechers richtig aufgesetzt ist.
	Der Dichtungsring ist nicht bzw. nicht richtig in den Deckel des Mixbechers eingesetzt.	Setzen Sie den Dichtungsring richtig in den Deckel des Mixbechers ein.
	Es befinden sich zu viele Zutaten im Mixbecher.	Schalten Sie das Gerät aus, und verarbeiten Sie kleinere Mengen.
Die Mühle für weiche Zutaten vibriert stark, ist sehr laut oder die Messereinheit ist nicht richtig ausgerichtet.	Sie haben die Messereinheit nicht richtig am Mühlenbecher für weiche Zutaten befestigt.	Schrauben Sie die Messereinheit richtig auf den Mühlenbecher für weiche Zutaten.

Problem	Mögliche Ursache	Lösung
	Die Zutaten im Mühlenbecher für weiche Zutaten blockieren die Messer.	Entfernen Sie die blockierenden Zutaten und verarbeiten Sie kleinere Mengen.
Die Mühle für weiche Zutaten ist undicht.	Der Dichtungsring ist nicht bzw. nicht richtig auf der Messereinheit angebracht.	Ziehen Sie den Netzstecker aus der Steckdose. Entfernen Sie die Messereinheit und setzen Sie den Dichtungsring richtig auf die Messereinheit.

Εισαγωγή

Το μίνι μπλέντερ ενδείκνυται ιδιαίτερα για την παρασκευή μικρών ποσοτήτων παιδικής τροφής. Η συσκευή διατίθεται μαζί με κύπελλα φύλαξης Philips AVENT. Μπορείτε να χρησιμοποιήσετε τα κύπελλα φύλαξης Philips AVENT για να φυλάξετε παιδική τροφή. Με πρόσθετα αζεσουάρ Philips AVENT (π.χ. θήλαστρο ή θηλές), μπορείτε να χρησιμοποιήσετε τα κύπελλα για να εξαγάγετε και να φυλάξετε μητρικό γάλα και να ταΐσετε το μωρό σας.

Γενική περιγραφή (Εικ. 1)

- A** Καλώδιο
- B** Κουμπί on/off
- C** Μοτέρ
- D** Ενσωματωμένες λεπίδες μπλέντερ
- E** Δοχείο μπλέντερ
- F** Καπάκι δοχείου μπλέντερ
- G** Ελαστικός δακτύλιος σφράγισης για το καπάκι του μπλέντερ
- H** Πώμα
- I** Δοχείο μύλου για υγρή άλεση
- J** Καπάκι δοχείου μύλου για υγρή άλεση
- K** Ελαστικός δακτύλιος
- L** Λεπίδες μύλου για υγρή άλεση
- M** Ενσωματωμένο κλειδίωμα ασφαλείας
- N** Αποθήκευση καλωδίου

Δεν απεικονίζονται:

- 6 κύπελλα φύλαξης με καπάκι Philips AVENT

Σημαντικό

Διαβάστε προσεκτικά το παρόν εγχειρίδιο χρήσης προτού χρησιμοποιήσετε τη συσκευή και κρατήστε το για μελλοντική αναφορά.

Συσκευή**Κίνδυνος**

- Μην βυθίζετε ποτέ το μοτέρ σε νερό ή σε οποιοδήποτε άλλο υγρό, ούτε να το ξεπλένετε με νερό βρύσης. Χρησιμοποιείτε μόνο ένα υγρό πανί για να καθαρίσετε το μοτέρ.

Προειδοποίηση

- Ελέγξτε εάν η τάση που αναγράφεται στη συσκευή αντιστοιχεί στην τοπική τάση ρεύματος προτού συνδέσετε τη συσκευή.
- Μην χρησιμοποιείτε τη συσκευή εάν το καλώδιο, το φις ή άλλα μέρη της συσκευής έχουν υποστεί φθορά.
- Εάν το καλώδιο υποστεί φθορά, θα πρέπει να αντικατασταθεί από ένα κέντρο σέρβις εξουσιοδοτημένο από τη Philips ή από εξίσου εξειδικευμένα άτομα προς αποφυγή κινδύνου.
- Μην βάζετε ποτέ τα δάχτυλά σας ή κάποιο αντικείμενο μέσα στο δοχείο μπλέντερ ενώ η συσκευή είναι συνδεδεμένη στην πρίζα ή λειτουργεί. Οι λεπίδες είναι πολύ κοφτερές.
- Εάν οι λεπίδες κολλήσουν, πρώτα αποσυνδέστε τη συσκευή από την πρίζα και μετά απομακρύνετε τα υλικά που μπλοκάρουν τις λεπίδες.
- Αυτή η συσκευή δεν προορίζεται για χρήση από άτομα (συμπεριλαμβανομένων των παιδιών) με περιορισμένες σωματικές, αισθητήριες ή διανοητικές ικανότητες ή από άτομα χωρίς εμπειρία και γνώση, εκτός και εάν τη χρησιμοποιούν υπό επίτηρηση ή έχουν λάβει οδηγίες σχετικά με τη χρήση της συσκευής από άτομο υπεύθυνο για την ασφάλειά τους.

- Τα παιδιά θα πρέπει να επιβλέπονται προκειμένου να διασφαλιστεί ότι δεν θα παίζουν με τη συσκευή.
- Μην αφήνετε ποτέ τη συσκευή να λειτουργεί χωρίς επίβλεψη.
- Μην χρησιμοποιείτε ποτέ το δοχείο μπλέντερ ή το δοχείο μύλου για υγρή άλεση για να ενεργοποιήσετε ή να απενεργοποιήσετε τη συσκευή.
- Μην χρησιμοποιείτε το μύλο για υγρή άλεση για να αναμίξετε υγρά ή να θρυμματίσετε παγάκια. Χρησιμοποιήστε το μπλέντερ για να επεξεργαστείτε τέτοια υλικά.
- Μην αγγίζετε τα σημεία κοπής των λεπίδων μύλου όταν τις χειρίζεστε ή τις καθαρίζετε. Είναι πολύ κοφτερά και μπορεί εύκολα να κόψετε τα δάχτυλά σας.

Προσοχή

- Αποσυνδέετε πάντα τη συσκευή από την πρίζα πριν τη συναρμολόγηση, αποσυναρμολόγηση ή την πραγματοποίηση προσαρμογών στο μπλέντερ ή το μύλο για υγρή άλεση και πριν αρχίσετε τον καθαρισμό της συσκευής.
- Μην χρησιμοποιείτε ποτέ εξαρτήματα ή μέρη από άλλους κατασκευαστές ή που δεν είναι εγκεκριμένα από την Philips. Εάν χρησιμοποιήσετε τέτοια εξαρτήματα ή μέρη, η εγγύησή σας καθίσταται άκυρη.
- Μην υπερβαίνετε την μέγιστη στάθμη που αναφέρεται στα εξαρτήματα.
- Μην υπερβαίνετε τις μέγιστες ποσότητες και τους χρόνους επεξεργασίας που αναφέρονται στον πίνακα.
- Αφήστε τα ζεστά υλικά να κρυώσουν πριν τα ψιλοκόψετε στο μύλο για υγρή άλεση ή τα ρίξετε μέσα στο δοχείο του μπλέντερ (μέγ. θερμοκρασία 80°C).
- Μην χρησιμοποιείτε ποτέ το μύλο για υγρή άλεση πάνω από 30 δευτερόλεπτα χωρίς διακοπή.
- Μην επεξεργάζεστε ζηρά υλικά όπως κόκκους καφέ και αποξηραμένους καρπούς στο μύλο για υγρή άλεση.

Κύπελλα φύλαξης Philips AVENT

Προειδοποίηση

- Στα κύπελλα φύλαξης Philips AVENT, η τροφή ζεσταίνεται γρηγορότερα από ότι στα συνηθισμένα μπιμπερό ή δοχεία.
- Πριν ξεκινήσετε να ταΐζετε το μωρό σας, πρέπει πάντα να ελέγχετε τη θερμοκρασία της τροφής.
- Μην ζεσταίνετε τη βρεφική τροφή σε φούρνο μικροκυμάτων, καθώς ενδέχεται η τροφή να μην ζεσταθεί ομοιόμορφα και να καεί το μωρό σας.
- Μην αφήνετε τα παιδιά να χρησιμοποιούν τα κύπελλα και τα καπάκια χωρίς επίβλεψη από ενήλικα.

Προσοχή

- Καθαρίζετε και αποστειρώνετε πάντα τα κύπελλα και τα καπάκια πριν τα χρησιμοποιήσετε.
- Τα κύπελλα φύλαξης Philips AVENT δεν είναι κατάλληλα για μεταφορά υγρών.
- Οι χρωστικές ουσίες των τροφίμων ενδέχεται να αλλοιώσουν το χρώμα των κυπέλλων και των καπακιών.
- Μην τοποθετείτε βαριά αντικείμενα πάνω στο κύπελλο όταν το καπάκι είναι τοποθετημένο πάνω του.
- Ελέγχετε τα κύπελλα και τα καπάκια πριν από κάθε χρήση.
- Πετάξτε τα κύπελλα και τα καπάκια εάν παρουσιάσουν έστω και το παραμικρό ίχνος φθοράς ή ελαττώματος.
- Μην αφήνετε τα κύπελλα και τα καπάκια εκτεθειμένα στο ηλιακό φως όταν δεν τα χρησιμοποιείτε, και μην τα βράζετε ή αποστειρώνετε για περισσότερη ώρα από τη συνιστώμενη, καθώς ενδέχεται να προκληθούν φθορές.

Λειτουργίες ασφαλείας

Ενσωματωμένο κλειδωμα ασφαλείας

Αυτή η λειτουργία διασφαλίζει ότι μπορείτε να ενεργοποιήσετε τη συσκευή μόνο όταν τα δοχεία έχουν τοποθετηθεί στη σωστή θέση πάνω στο μοτέρ. Όταν τα δοχεία συναρμολογηθούν σωστά, το ενσωματωμένο κλειδωμα ασφαλείας απενεργοποιείται.

Θερμική διακοπή λειτουργίας

Η συσκευή διαθέτει θερμική διακοπή λειτουργίας που διακόπτει αυτόματα την τροφοδοσία ρεύματος στη συσκευή εάν αυτή υπερθερμανθεί.

Αν ξαφνικά η συσκευή σας σταματήσει να λειτουργεί:

- 1** Αποσυνδέστε το φιν από την πρίζα.
- 2** Αφήστε τη συσκευή να κρυώσει για 30 λεπτά.
- 3** Συνδέστε το φιν στην πρίζα.

- 4** Ενεργοποιήστε ξανά τη συσκευή.

Παρακαλούμε επικοινωνήστε με τον αντιπρόσωπό σας της Philips ή ένα εξουσιοδοτημένο κέντρο σέρβις της Philips αν η θερμική διακοπή λειτουργίας ενεργοποιείται πολύ συχνά.

Για την αποφυγή επικίνδυνων καταστάσεων λόγω ακούσιου μηδενισμού της θερμικής διακοπής λειτουργίας, μην συνδέετε ποτέ αυτή τη συσκευή με χρονοδιακόπτη.

Ηλεκτρομαγνητικά Πεδία (EMF)

Η συγκεκριμένη συσκευή της Philips συμμορφώνεται με όλα τα πρότυπα που αφορούν τα ηλεκτρομαγνητικά πεδία (EMF). Εάν γίνει σωστός χειρισμός και σύμφωνα με τις οδηγίες του παρόντος εγχειριδίου χρήσης, η συσκευή είναι ασφαλής στη χρήση, βάσει των επιστημονικών αποδείξεων που είναι διαθέσιμες μέχρι σήμερα.

Πριν την πρώτη χρήση

Συσκευή

- 1** Καθαρίστε όλα τα μέρη εκτός από το μοτέρ (δείτε το κεφάλαιο 'Καθαρισμός').
- 2** Τυλίξτε το καλώδιο που περισσεύει γύρω από τη βάση του μοτέρ (Εικ. 2).

Κύπελλα φύλαξης Philips AVENT

Καθαρίζετε και αποστειρώνετε πάντα τα κύπελλα και τα καπάκια πριν τα χρησιμοποιήσετε.

Χρήση της συσκευής

Μπλέντερ

Το μπλέντερ χρησιμοποιείται για:

- Να λιώνετε μαγειρεμένα υλικά, π.χ για να φτιάχνετε βρεφική τροφή.
- Να αναμιγνύετε υγρά, π.χ. γαλακτοκομικά προϊόντα, σάλτσες, χυμούς φρούτων, σούπες, κοκτέιλς, μιλκσείκς.
- Να αναμιγνύετε μαλακά υλικά, π.χ. βρεφικό ρόφημα.

- 1** Βάλτε τα υλικά στο δοχείο μπλέντερ (Εικ. 3).

Μην γεμίζετε το δοχείο μπλέντερ πάνω από την ένδειξη MAX.

Μην γεμίζετε ποτέ το δοχείο μπλέντερ με υλικά που έχουν θερμοκρασία μεγαλύτερη των 80°C.

Ανατρέξτε στον παρακάτω πίνακα για τις συνιστώμενες ποσότητες.

Υλικά για το μπλέντερ	Ποσότητες
φρούτα	20γρ.
λαχανικά	100γρ.
φρουτοχυμός	100γρ. λαχανικά + νερό (προαιρετικό)
μίλκσεικ	100γρ. φρούτα + 150ml γάλα
καρποί σόγιας	50γρ. καρποί σόγιας (μουλιασμένοι για 4 ώρες) + 250ml νερό
τσάι με γεύση αμύγδαλο	75γρ. αμύγδαλα + 200ml νερό
τσάι με μαυροσούσαμο	75γρ. σπόροι μαύρου σουσαμιού + 200ml νερό

2 Πιέστε το καπάκι μέχρι να εφαρμόσει στη θέση του.

3 Τοποθετήστε το δοχείο μπλέντερ πάνω στο μοτέρ (1). Γυρίστε το δοχείο μπλέντερ δεξιόστροφα για να το στερεώσετε (2) ('κλικ') (Εικ. 4).

Μην ασκείτε μεγάλη πίεση στο δοχείο μπλέντερ.

4 Συνδέστε το φιν στην πρίζα και πιέστε το κουμπί on/off.

Κατά τη λειτουργία της συσκευής, κρατάτε το μοτέρ σταθερά και με τα δύο χέρια.

Μην λειτουργείτε το μπλέντερ για περισσότερο από 1 λεπτό τη φορά.

Εάν δεν έχετε ολοκληρώσει την ανάμειξη μετά από 1 λεπτό, απενεργοποιήστε τη συσκευή και περιμένετε 1 λεπτό προτού συνεχίσετε. Εάν η συσκευή θερμανθεί, αφήστε τη να κρυώσει προτού συνεχίσετε τη χρήση της.

Μην βάζετε ποτέ τα δάχτυλά σας ή κάποιο αντικείμενο (π.χ. σπάτουλα) μέσα στο δοχείο μπλέντερ ενώ λειτουργεί το μπλέντερ.

Μην αγγίζετε τις κοφτερές λεπίδες. Εάν οι λεπίδες κολλήσουν, αποσυνδέστε τη συσκευή από την πρίζα και με μια σπάτουλα απομακρύνετε τα υλικά που τις μπλοκάρουν.

Συμβουλές

- Για να αποφύγετε το πιτσίλισμα, μην γεμίζετε ποτέ το δοχείο μπλέντερ πάνω από τη μέγιστη ένδειξη (0,4 λίτρα).
- Μπορείτε να ρίξετε υγρά υλικά (π.χ. λάδι) μέσα στο δοχείο μπλέντερ από το άνοιγμα στο καπάκι, ενώ η συσκευή βρίσκεται σε λειτουργία (Εικ. 5).
- Κόψτε τα στερεά υλικά σε μικρότερα κομμάτια (1-2εκ.) πριν τα βάλετε μέσα στο δοχείο μπλέντερ. Μην επεξεργάζεστε μεγάλες ποσότητες στερεών υλικών ταυτόχρονα. Επεξεργαστείτε αυτά τα υλικά σε μικρότερες παρτίδες.

Μύλος για υγρή άλεση

Ο μύλος για υγρή άλεση χρησιμοποιείται για:

- Να επεξεργάζεστε μικρές ποσότητες τροφής, π.χ. 1 ή 2 μερίδες βρεφικής τροφής.
 - Να ψιλοκόβετε υγρά υλικά, όπως κρέας, κρεμμύδια, κ.λπ (Εικ. 6).
- Ο μύλος για υγρή άλεση δεν ενδείκνυται για να ψιλοκόβετε ξηρά υλικά όπως κόκκους καφέ και αποξηραμένους καρπούς.

Μην χρησιμοποιείτε το μύλο για υγρή άλεση για να αναμίξετε υγρά ή να θρυμματίσετε παγάκια. Χρησιμοποιήστε το μπλέντερ για να επεξεργαστείτε τέτοια υλικά.

Μην αγγίζετε τις κοφτερές λεπίδες. Εάν οι λεπίδες κολλήσουν, απενεργοποιήστε τη συσκευή και αποσυναρμολογήστε το δοχείο μύλου για υγρή άλεση. Χρησιμοποιήστε μια σπάτουλα για να απομακρύνετε τα υλικά που μπλοκάρουν τις λεπίδες.

1 Κόψτε τα υλικά σε μικρότερα κομμάτια (1-2εκ. περίπου) και βάλτε τα μέσα στο δοχείο μύλου για υγρή άλεση. (Εικ. 7)

Μην γεμίζετε το δοχείο μύλου για υγρή άλεση πάνω από την ένδειξη MAX. Ανατρέξτε στον παρακάτω πίνακα για τις συνιστώμενες ποσότητες.

Υλικά για το μύλο υγρής άλεσης	Ποσότητες
μουλιασμένοι σπόροι και κόκκοι (π.χ. σπόροι λωτού, ρύζι)	20-50γρ.
κρεμμύδια	20-50γρ.

2 Γυρίστε ανάποδα τον συναρμολογημένο μύλο για υγρή άλεση και τοποθετήστε τον στο μοτέρ (1). Γυρίστε το μύλο για υγρή άλεση δεξιόστροφα για να τον στερεώσετε (2) ('κλικ') (Εικ. 8).

3 Συνδέστε το φινις στην πρίζα και πιέστε το κουμπί on/off. (Εικ. 9)

Κατά τη λειτουργία της συσκευής, κρατάτε το μοτέρ σταθερά και με τα δύο χέρια.

Μην λειτουργείτε το μύλο για υγρή άλεση περισσότερο από 30 δευτερόλεπτα τη φορά.

Συμβουλές

- Εάν τα υλικά κολλήσουν στα τοιχώματα του δοχείου μύλου για υγρή άλεση, απενεργοποιήστε τη συσκευή και αποσυναρμολογήστε το δοχείο μύλου για υγρή άλεση. Χρησιμοποιήστε μια σπάτουλα για να ξεκολλήσετε τα υλικά (Εικ. 10).
- Εάν η συσκευή δονείται επειδή τα υλικά δεν είναι ομοιόμορφα κατανομημένα, απενεργοποιήστε τη συσκευή και αποσυναρμολογήστε τον μύλο για υγρή άλεση. Κατανείμμετε ομοιόμορφα τα υλικά στο δοχείο μύλου για υγρή άλεση, επανασυναρμολογήστε τον μύλο για υγρή άλεση και βιδώστε τον στο μοτέρ. Στη συνέχεια, ενεργοποιήστε ξανά τη συσκευή.
- Για να χρησιμοποιήσετε το δοχείο μύλου για υγρή άλεση ως δοχείο φύλαξης/ μεταφοράς, γυρίστε το ανάποδα και τοποθετήστε το πλαστικό καπάκι στο δοχείου μύλου για υγρή άλεση (Εικ. 11).

Κύπελλα φύλαξης Philips AVENT

Μπορείτε να χρησιμοποιήσετε τα κύπελλα φύλαξης Philips AVENT, για να αποθηκεύσετε παιδική τροφή στο ψυγείο ή την κατάψυξη. Με πρόσθετα αξεσουάρ Philips AVENT μπορείτε επίσης να τα χρησιμοποιήσετε για να εξαγάγετε μητρικό γάλα ή για να ταΐσετε το μωρό σας.

Σημείωση: Μπορείτε να χρησιμοποιείτε τα κύπελλα φύλαξης Philips AVENT περισσότερες φορές. Πετάξτε τα όταν εμφανίσουν Πετάξτε τα όμως όταν παρουσιάσουν ίχνη φθοράς ή ρωγμές.

1 Αποστειρώνετε τα κύπελλα και τα καπάκια πριν τα χρησιμοποιήσετε για πρώτη φορά και πριν από κάθε επόμενη χρήση.

Σημείωση: Μπορείτε επίσης να χρησιμοποιήσετε έναν αποστειρωτή ατμού Philips AVENT για να αποστειρώνετε τα κύπελλα και τα καπάκια. Μπορείτε επίσης να αποστειρώνετε τα κύπελλα και τα καπάκια βράζοντάς τα για 5 λεπτά.

Σημείωση: Πλύνετε πολύ καλά τα χέρια σας πριν αγγίξετε τα αποστειρωμένα αντικείμενα και βεβαιωθείτε ότι οι επιφάνειες πάνω στις οποίες θα τα ακουμπήσετε είναι καθαρές.

2 Τοποθετήστε την τροφή που παρασκευάσατε στο κύπελλο φύλαξης Philips AVENT.

- 3** Σημειώστε το περιεχόμενο και την ημερομηνία αποθήκευσης πάνω στο κύπελλο φύλαξης Philips AVENT. (Εικ. 12)

Σημείωση: Η τροφή που έχετε παρασκευάσει στο σπίτι μπορεί να διατηρηθεί στο ψυγείο έως και 48 ώρες ή στον καταψύκτη έως και 3 μήνες. Για τις προπαρασκευασμένες τροφές, ακολουθήστε τις οδηγίες που αναγράφονται στη συσκευασία.

- 4** Τοποθετήστε το καπάκι στο κύπελλο και γυρίστε το δεξιόστροφα για να κουμπώσει (Εικ. 13).
- Τα κύπελλα φύλαξης Philips AVENT διαθέτουν περιστρεφόμενα καπάκια για εύκολη και χωρίς διαρροές αποθήκευση και μεταφορά (Εικ. 14).
- 5** Καθαρίζετε τα κύπελλα και τα καπάκια μετά τη χρήση (βλ. κεφάλαιο 'Καθαρισμός', ενότητα 'Καθαρισμός κυπέλλων φύλαξης Philips AVENT').

Καθαρισμός

Καθαρισμός της συσκευής

Ο καθαρισμός της συσκευής είναι ευκολότερος αμέσως μετά τη χρήση.

Μην βυθίζετε ποτέ το μοτέρ σε νερό.

Μην αγγίζετε τα σημεία κοπής των λεπίδων όταν τις χειρίζετε ή καθαρίζετε. Είναι πολύ κοφτερά και μπορεί εύκολα να κόψετε τα δάχτυλά σας.

Μην πλένετε ποτέ το μοτέρ και τα εξαρτήματα στο πλυντήριο πιάτων.

Μην χρησιμοποιείτε ποτέ συρμάτινα σφουγγαράκια, στιλβωτικά καθαριστικά ή υγρά όπως πετρέλαιο ή ασετόν για τον καθαρισμό της συσκευής.

Σημείωση: Το χρώμα των εξαρτημάτων της συσκευής ενδέχεται να αλλοιωθεί όταν η συσκευή χρησιμοποιείται για την επεξεργασία υλικών που περιέχουν πολλές χρωστικές όπως γαρούφαλλο, γλυκάνισο, κανέλλα και ντοματοπελτέ. Αυτό είναι φυσιολογικό.

- 1** Αποσυνδέστε τη συσκευή από την πρίζα και αφαιρέστε το μπλέντερ ή το μύλο για υγρή άλεση από το μοτέρ.
- 2** Καθαρίστε το μπλέντερ ή το μύλο για υγρή άλεση σε ζεστό νερό με λίγο υγρό απορρυπαντικό και ξεπλύντε τα με νερό βρύσης.
- 3** Αν είναι απαραίτητο, αφαιρέστε τον ελαστικό δακτύλιο σφράγισης από το καπάκι του μπλέντερ και ξεπλύντε τον με νερό.
- 4** Καθαρίστε το μοτέρ με ένα υγρό πανί.

Καθαρισμός κυπέλλων φύλαξης Philips AVENT

- 1** Καθαρίστε τα κύπελλα και τα καπάκια με νερό και λίγο υγρό απορρυπαντικό ή στο πλυντήριο πιάτων.

Μην χρησιμοποιείτε διαβρωτικά ή αντιβακτηριδιακά καθαριστικά. Η υπερβολική συγκέντρωση καθαριστικών ενδέχεται τελικά να προκαλέσει ρωγμές στο πλαστικό. Πετάξτε τα κύπελλα και τα καπάκια εάν παρουσιάσουν ρωγμές.

- 2** Αποστειρώνετε τα κύπελλα και τα καπάκια λίγο πριν να τα ξαναχρησιμοποιήσετε. Μπορείτε να χρησιμοποιήσετε οποιαδήποτε μέθοδο αποστείρωσης για τα κύπελλα και τα καπάκια.

Περιβάλλον

- Στο τέλος της ζωής της συσκευής μην την πετάξετε μαζί με τα συνηθισμένα απορρίμματα του σπιτιού σας, αλλά παραδώστε την σε ένα επίσημο σημείο συλλογής για ανακύκλωση. Με αυτόν τον τρόπο θα βοηθήσετε στην προστασία του περιβάλλοντος (Εικ. 15).

Εγγύηση και σέρβις

Εάν χρειάζεστε σέρβις ή πληροφορίες ή εάν αντιμετωπίζετε κάποιο πρόβλημα, παρακαλούμε επισκεφτείτε την ιστοσελίδα της Philips AVENT στη διεύθυνση www.philips.com/AVENT ή επικοινωνήστε με το Κέντρο Εξυπηρέτησης Καταναλωτών της Philips στη χώρα σας (θα βρείτε το τηλέφωνο στο φυλλάδιο διεθνούς εγγύησης). Εάν δεν υπάρχει Κέντρο Εξυπηρέτησης Καταναλωτών στη χώρα σας, απευθυνθείτε στον τοπικό αντιπρόσωπό σας της Philips.

Οδηγός ανεύρεσης/επίλυσης προβλημάτων

Πρόβλημα	Πιθανή αιτία	Λύση
Η συσκευή δε λειτουργεί	Η συσκευή διαθέτει κλείδωμα ασφαλείας. Εάν το δοχείο μπλέντερ ή το δοχείο μύλου για υγρή άλεση δεν έχει συναρμολογηθεί σωστά πάνω στο μοτέρ, η συσκευή δεν λειτουργεί.	Πιέστε το κουμπί on/off για να βεβαιωθείτε ότι η συσκευή είναι απενεργοποιημένη. Στη συνέχεια, ελέγξτε εάν το δοχείο έχει συναρμολογηθεί σωστά (δείτε το κεφάλαιο 'Χρήση της συσκευής').
Οι λεπίδες ή το μοτέρ έχουν μπλοκάρει.	Υπάρχει υπερβολική ποσότητα τροφής στο δοχείο.	Απενεργοποιήστε τη συσκευή και επεξεργαστείτε μικρότερη ποσότητα.
Το μοτέρ αναδίδει μια δυσάρεστη οσμή κατά τις πρώτες φορές χρήσης.	Αυτό είναι φυσιολογικό.	Εάν η συσκευή συνεχίζει να αναδίδει αυτή την οσμή μετά από μερικές χρήσεις, ελέγξτε εάν η ποσότητα που επεξεργάζεστε και ο χρόνος επεξεργασίας είναι σωστά.
Η συσκευή κάνει πολύ θόρυβο, αναδίδει οσμές, είναι ζεστή όταν την ακουμπάτε, βγάζει καπνό, κτλ.	Υπάρχει υπερβολική ποσότητα τροφής στο δοχείο.	Απενεργοποιήστε τη συσκευή και επεξεργαστείτε μικρότερη ποσότητα.
	Λειτουργήσατε τη συσκευή για μεγάλο χρονικό διάστημα χωρίς διακοπή.	Μην λειτουργείτε το μπλέντερ για περισσότερο από 1 λεπτό τη φορά. Μην λειτουργείτε το μύλο για υγρή άλεση για περισσότερο από 30 δευτερόλεπτα τη φορά.
Το καπάκι του δοχείου μπλέντερ παρουσιάζει διαρροή.	Δεν έχετε τοποθετήσει σωστά το καπάκι.	Βεβαιωθείτε ότι το καπάκι του δοχείου μπλέντερ έχει τοποθετηθεί σωστά.

Πρόβλημα	Πιθανή αιτία	Λύση
	Ο δακτύλιος σφράγισης δεν έχει τοποθετηθεί καθόλου ή δεν έχει τοποθετηθεί σωστά στο καπάκι του δοχείου μπλέντερ.	Τοποθετήστε σωστά το δακτύλιο σφράγισης στο καπάκι του δοχείου μπλέντερ.
	Υπάρχει υπερβολική ποσότητα τροφής στο δοχείο μπλέντερ.	Απενεργοποιήστε τη συσκευή και επεξεργαστείτε μικρότερη ποσότητα.
Ο μύλος για υγρή άλεση δονείται δυνατά, κάνει πολύ θόρυβο ή οι λεπίδες δεν είναι ευθυγραμμισμένες.	Δεν έχετε συναρμολογήσει σωστά τις λεπίδες στο δοχείο μύλου για υγρή άλεση.	Βιδώστε τις λεπίδες σωστά στο δοχείο μύλου για υγρή άλεση.
	Η τροφή στο δοχείο μύλου για υγρή άλεση μπλοκάρει τις λεπίδες.	Απομακρύνετε την τροφή που μπλοκάρει τις λεπίδες ή/και επεξεργαστείτε μικρότερη ποσότητα.
Ο μύλος για υγρή άλεση παρουσιάζει διαρροή.	Ο δακτύλιος σφράγισης δεν έχει τοποθετηθεί καθόλου ή δεν έχει τοποθετηθεί σωστά στις λεπίδες.	Αποσυνδέστε τη συσκευή από την πρίζα. Αφαιρέστε τις λεπίδες και τοποθετήστε σωστά τον ελαστικό δακτύλιο στις λεπίδες.

Introducción

Esta minibatidora es especialmente adecuada para preparar pequeñas cantidades de comida para bebés. El aparato incluye vasos de almacenamiento de Philips AVENT. Puede utilizar los vasos de almacenamiento de Philips AVENT para guardar la comida para bebés. Con los accesorios adicionales de Philips AVENT (por ejemplo, sacaleches o tetinas), también podrá extraer y guardar leche materna, así como alimentar a su bebé.

Descripción general (fig. 1)

- A** Cable de alimentación
- B** Botón de encendido/apagado
- C** Unidad motora
- D** Unidad de cuchillas de la batidora
- E** Vaso de la batidora
- F** Tapa del vaso de la batidora
- G** Junta de goma para la tapa de la batidora
- H** Tapón
- I** Vaso del triturador de alimentos húmedos
- J** Tapa del vaso del triturador de alimentos húmedos
- K** Junta de goma
- L** Unidad de cuchillas del triturador de alimentos húmedos
- M** Bloqueo de seguridad incorporado
- N** Recogecable

No se muestran:

- 6 vasos de almacenamiento de Philips AVENT con tapa

Importante

Antes de usar el aparato, lea atentamente este manual de usuario y consérvelo por si necesitara consultarlo en el futuro.

Aparato

Peligro

- No sumerja nunca la unidad motora en agua u otros líquidos, ni la enjuague bajo el grifo. Limpie la unidad motora sólo con un paño húmedo.

Advertencia

- Antes de enchufar el aparato, compruebe si el voltaje indicado en el mismo se corresponde con el voltaje de red local.
- No utilice el aparato si el cable de alimentación, el enchufe u otras piezas están dañados.
- Si el cable de alimentación está dañado, debe ser sustituido por Philips o por un centro de servicio autorizado por Philips, con el fin de evitar situaciones de peligro.
- No introduzca nunca los dedos ni ningún otro objeto en el vaso de la batidora mientras el aparato esté enchufado o funcionando. Las cuchillas están muy afiladas.
- Si las cuchillas se bloquean, desenchufe el aparato antes de retirar los ingredientes que están bloqueándolas.
- Este aparato no debe ser usado por personas (adultos o niños) con su capacidad física, psíquica o sensorial reducida, ni por quienes no tengan los conocimientos y la experiencia necesarios, a menos que sean supervisados o instruidos acerca del uso del aparato por una persona responsable de su seguridad.
- Asegúrese de que los niños no jueguen con este aparato.
- No deje nunca que el aparato funcione sin vigilancia.

- No utilice nunca el vaso de la batidora ni el vaso del triturador de alimentos húmedos para encender o apagar el aparato.
- No utilice el triturador de alimentos húmedos para mezclar líquidos ni para picar cubitos de hielo. Utilice la batidora para procesar estos ingredientes.
- No toque los bordes de las cuchillas del triturador de alimentos húmedos al manipularlas o al limpiarlas, ya que están muy afiladas y podría cortarse fácilmente los dedos.

Precaución

- Desenchufe siempre el aparato antes de montar, desmontar o hacer algún cambio en la batidora o el triturador de alimentos húmedos, así como antes de limpiar el aparato.
- No utilice nunca accesorios o piezas de otros fabricantes o que no hayan sido específicamente recomendados por Philips. La garantía queda anulada si utiliza tales piezas o accesorios.
- No exceda el nivel máximo indicado en los accesorios.
- No supere las cantidades y los tiempos de preparación indicados en la tabla.
- Deje que los ingredientes calientes se enfríen antes de picarlos con el triturador de alimentos húmedos o de introducirlos en el vaso de la batidora (temperatura máx. 80 °C).
- No utilice nunca el triturador de alimentos húmedos durante más de 30 segundos sin interrupción.
- No procese ingredientes secos, como granos de café o legumbres secas, en el triturador de alimentos húmedos.

Vasos de almacenamiento de Philips AVENT

Advertencia

- En los vasos de almacenamiento de Philips AVENT, la comida se calienta más rápido que en biberones y recipientes estándar.
- Compruebe siempre la temperatura de la comida antes de empezar a dar de comer al bebé.
- No caliente la comida para el bebé en un horno microondas, ya que podría calentar la comida de forma desigual y quemar al bebé.
- No deje que los niños utilicen los vasos y las tapas sin la supervisión de un adulto.

Precaución

- Limpie y esterilice siempre los vasos y las tapas antes de utilizarlos.
- Los vasos de almacenamiento de Philips AVENT no son adecuados para transportar líquidos.
- Los colorantes de la comida pueden producir coloración de los vasos y las tapas.
- No coloque objetos pesados encima de los vasos cuando tengan la tapa puesta.
- Inspeccione los vasos y las tapas antes de cada uso.
- Tire los vasos y las tapas ante el primer signo de daño o deterioro.
- No deje los vasos y las tapas expuestos a la luz solar si no los está utilizando, ni los hierva o esterilice durante más tiempo del recomendado, ya que esto podría deteriorarlos.

Características de seguridad

Bloqueo de seguridad incorporado

Esta característica asegura que sólo se pueda encender el aparato si los vasos están bien colocados en la unidad motora. Una vez montados los vasos correctamente, se libera el bloqueo de seguridad.

Disyuntor térmico

El aparato está equipado con un disyuntor térmico que interrumpe automáticamente el suministro de energía al aparato si éste se calienta en exceso.

Si el aparato deja de funcionar de repente:

- 1** Desenchúfelo de la red.
- 2** Deje que el aparato se enfríe durante 30 minutos.
- 3** Enchufe el aparato a la toma de corriente.

4 Vuelva a encender el aparato.

Si el disyuntor térmico se activa demasiado a menudo, póngase en contacto con su distribuidor Philips o con un centro de servicio autorizado por Philips.

Para evitar situaciones de peligro debido al reajuste involuntario del disyuntor térmico, no conecte nunca el aparato a un interruptor con temporizador.

Campos electromagnéticos (CEM)

Este aparato Philips cumple todos los estándares sobre campos electromagnéticos (CEM). Si se utiliza correctamente y de acuerdo con las instrucciones de este manual, el aparato se puede usar de forma segura según los conocimientos científicos disponibles hoy en día.

Antes de utilizarlo por primera vez**Aparato**

- 1** Lave todas las piezas excepto la unidad motora (consulte el capítulo “Limpieza”).
- 2** Enrolle el cable de alimentación sobrante alrededor de la base de la unidad motora (fig. 2).

Vasos de almacenamiento de Philips AVENT

Limpie y esterilice siempre los vasos y las tapas antes de utilizarlos.

Uso del aparato**Batidora**

La batidora está diseñada para:

- Hacer puré de ingredientes cocidos, por ejemplo: comida para bebés.
- Batir líquidos, por ejemplo: productos lácteos, salsas, zumos de fruta, sopas, mezclar bebidas, batidos.
- Mezclar ingredientes blandos, por ejemplo, bebidas para bebés.

1 Ponga los ingredientes en el vaso de la batidora (fig. 3).

No llene el vaso de la batidora por encima de la indicación MAX.

Nunca llene el vaso de la batidora con ingredientes a más de 80 °C de temperatura.

Consulte la tabla que aparece más abajo para ver las cantidades recomendadas.

Ingredientes para la batidora	Cantidades
fruta	20 g
verduras	100 g
zumo de frutas	100 g de verduras + agua (opcional)
batido de leche	100 g de fruta + 150 ml de leche
granos de soja	50 g de granos de soja (4 horas en remojo) + 250 ml de agua
leche de almendras	75 g de almendras + 200 ml de agua
té de sésamo negro	75 g de semillas de sésamo negro + 200 ml de agua

2 Presione la tapa hasta que encaje en su sitio.**3 Coloque el vaso de la batidora en la unidad motora (1). Gire el vaso en el sentido de las agujas del reloj para fijarlo (2) (“clic”) (fig. 4).**

No ejerza demasiada presión sobre el vaso de la batidora.

4 Enchufe el aparato a la toma de corriente y pulse el botón de encendido/apagado.

Sujete firmemente la unidad motora con las dos manos cuando el aparato esté en funcionamiento.

No utilice la batidora durante más de 1 minuto seguido.

Si transcurrido ese tiempo no ha terminado de batir, apague el aparato y espere 1 minuto antes de continuar. Si el aparato se calienta, deje que se enfríe antes de seguir utilizándolo.

No introduzca nunca los dedos ni ningún otro objeto (por ejemplo, una espátula) en el vaso de la batidora mientras ésta esté funcionando.

No toque las cuchillas. Si se bloquean, desenchufe el aparato y retire con una espátula los ingredientes que estén bloqueándolas.

Consejos

- Para evitar derrames, no llene nunca el vaso de la batidora por encima de la indicación de nivel máximo (0,4 litros).
- Puede verter ingredientes líquidos (por ejemplo, aceite) en el vaso de la batidora a través de la abertura de la tapa mientras el aparato está en funcionamiento (fig. 5).
- Corte los ingredientes sólidos en trozos pequeños (1-2 cm) antes de introducirlos en el vaso de la batidora. No procese gran cantidad de ingredientes sólidos al mismo tiempo; procéselos en pequeños lotes.

Triturador de alimentos húmedos

El triturador de alimentos húmedos está diseñado para:

- Procesar pequeñas cantidades de comida, por ejemplo, 1 ó 2 raciones de comida para bebés.
- Picar ingredientes húmedos como carne, cebolla, etc (fig. 6).

El triturador de alimentos húmedos no es adecuado para picar ingredientes secos como granos de café o legumbres secas.

No utilice el triturador de alimentos húmedos para mezclar líquidos ni para picar cubitos de hielo. Utilice la batidora para procesar estos ingredientes.

No toque las cuchillas. Si se bloquean, apague el aparato y desmonte el vaso del triturador de alimentos húmedos. Utilice una espátula para retirar los ingredientes que estén bloqueando las cuchillas.

1 Corte los ingredientes en trozos pequeños (aprox. 1-2 cm) e introdúzcalos en el vaso del triturador de alimentos húmedos. (fig. 7)

No llene el vaso del triturador de alimentos húmedos por encima de la indicación MAX. Consulte la tabla que aparece más abajo para ver las cantidades recomendadas.

Ingredientes para el triturador de alimentos húmedos	Cantidades
granos y semillas remojados (p.ej. semillas de loto, arroz)	20-50 g
cebollas	20-50 g

2 Ponga el triturador de alimentos húmedos ya montado boca abajo y colóquelo en la unidad motora (1). Gire el triturador de alimentos húmedos en el sentido de las agujas del reloj para fijarlo (2) ("clic") (fig. 8).

3 Enchufe el aparato a la toma de corriente y pulse el botón de encendido/apagado. (fig. 9)

Sujete firmemente la unidad motora con las dos manos cuando el aparato esté en funcionamiento.

No utilice el triturador de alimentos húmedos durante más de 30 segundos seguidos.

Consejos

- Si los ingredientes se pegan a las paredes del vaso del triturador de alimentos húmedos, apague el aparato y desmonte el vaso del triturador. Utilice una espátula para desprender los ingredientes de las paredes del vaso (fig. 10).
- Si el aparato da sacudidas porque los alimentos no están distribuidos de manera uniforme, apáguelo y desmonte el triturador de alimentos húmedos. Distribuya los ingredientes de manera uniforme en el vaso y enrosque de nuevo triturador en la unidad motora. A continuación, vuelva a encender el aparato.
- Para utilizar el vaso del triturador de alimentos húmedos como recipiente, dele la vuelta y coloque la tapa de plástico en el vaso (fig. 11).

Vasos de almacenamiento de Philips AVENT

Puede utilizar los vasos de almacenamiento de Philips AVENT para guardar la comida para bebés en el frigorífico o en el congelador. Puede usar también los accesorios adicionales de almacenamiento de Philips AVENT para extraer leche materna o alimentar a su bebé.

Nota: Puede utilizar los vasos de almacenamiento de Philips AVENT varias veces. Tirelos cuando muestren signos de desgaste y deterioro.

- 1** Esterilice los vasos y las tapas antes de utilizarlos por primera vez y antes de cada uso posterior.

Nota: Puede utilizar un esterilizador a vapor de Philips AVENT para esterilizar los vasos y las tapas. También puede esterilizar los vasos y las tapas si los mantiene hirviendo durante 5 minutos.

Nota: Lávese bien las manos antes de tocar objetos esterilizados y asegúrese de que las superficies en las que coloca dichos objetos estén limpias.

- 2** Ponga la comida preparada en el vaso de almacenamiento de Philips AVENT.
- 3** Anote el contenido y la fecha de almacenamiento en el vaso de almacenamiento de Philips AVENT. (fig. 12)

Nota: La comida que se ha preparado en casa se puede guardar en el frigorífico hasta durante 48 horas, o en el congelador hasta durante 3 meses. Para comida precocinada, siga las instrucciones indicadas en el envoltorio.

- 4** Ponga la tapa en el vaso y gírela en el sentido de las agujas del reloj para fijarla (fig. 13).
 - Los vasos de almacenamiento de Philips AVENT tienen tapa de rosca para un almacenamiento y transporte sencillos y a prueba de fugas (fig. 14).
- 5** Limpie los vasos y las tapas después de cada uso (consulte el capítulo “Limpieza”, sección “Limpieza de los vasos de almacenamiento de Philips AVENT”).

Limpieza

Limpieza del aparato

La limpieza del aparato es más fácil si se hace inmediatamente después de usarlo.

No sumerja nunca la unidad motora en agua.

No toque los bordes de las cuchillas al manipularlas o al limpiarlas, ya que están muy afilados y podría cortarse fácilmente los dedos.

No lave nunca la unidad motora, los accesorios ni las piezas en el lavavajillas.

No utilice estropajos, agentes abrasivos ni líquidos agresivos, como gasolina o acetona, para limpiar el aparato.

Nota: Algunas piezas del aparato podrían teñirse cuando éste se utiliza para procesar ingredientes que contienen mucho pigmento como clavo, anís, canela y salsa de tomate. Esto es normal.

- 1** Desenchufe el aparato y quite la batidora o el triturador de alimentos húmedos de la unidad motora.
- 2** Lave la batidora o el triturador de alimentos húmedos con agua caliente y un poco de detergente líquido, y enjuáguelos bajo el grifo.
- 3** Si fuera necesario, quite la junta de goma de la tapa de la batidora y enjuáguela con agua.
- 4** Limpie la unidad motora con un paño húmedo.

Limpeza de los vasos de almacenamiento de Philips AVENT

- 1** Lave los vasos y las tapas y un poco de detergente líquido o en el lavavajillas.

No utilice agentes de limpieza abrasivos o antibacterias. La concentración excesiva de agentes de limpieza puede producir que el plástico se agriete con el paso del tiempo. Tire los vasos y las tapas si se producen grietas.

- 2** Esterilice los vasos y las tapas justo antes de utilizarlos de nuevo.

Los vasos y las tazas son adecuados para todos los métodos de esterilización.

Medio ambiente

- Al final de su vida útil, no tire el aparato junto con la basura normal del hogar. Llévelo a un punto de recogida oficial para su reciclado. De esta manera ayudará a conservar el medio ambiente (fig. 15).

Garantía y servicio

Si necesita información o si tiene algún problema, visite la página Web de Philips AVENT en www.philips.com/AVENT, o póngase en contacto con el Servicio de Atención al Cliente de Philips en su país (hallará el número de teléfono en el folleto de la garantía mundial). Si no hay Servicio de Atención al Cliente en su país, diríjase a su distribuidor local de Philips.

Guía de resolución de problemas

Problema	Posible causa	Solución
El aparato no funciona.	El aparato está equipado con un bloqueo de seguridad. Si el vaso de la batidora o del triturador de alimentos húmedos no se ha montado correctamente en la unidad motora, el aparato no funciona.	Pulse el botón de encendido/apagado para asegurarse de que el aparato esté apagado y compruebe que el vaso se ha montado correctamente (consulte el capítulo "Uso del aparato").
La unidad de cuchillas o la unidad motora están bloqueadas	Hay demasiada cantidad de alimentos en el vaso.	Apague el aparato y procese una cantidad más pequeña.
La unidad motora desprende un olor desagradable las primeras veces que se utiliza.	Esto es normal.	Si el aparato continúa desprendiendo este olor después de haberlo utilizado varias veces, compruebe si la cantidad y el tiempo de procesado son correctos.

Problema	Posible causa	Solución
El aparato hace mucho ruido, desprende olor, está caliente al tacto, desprende humo, etc.	Hay demasiada cantidad de alimentos en el vaso.	Apague el aparato y procese una cantidad menor.
	El aparato ha estado funcionando demasiado tiempo sin interrupción.	No utilice la batidora durante más de 1 minuto seguido, ni el triturador de alimentos húmedos durante más de 30 segundos seguidos.
La tapa del vaso de la batidora gotea.	No ha colocado la tapa correctamente.	Asegúrese de que la tapa del vaso de la batidora esté bien puesta.
	La junta de goma no está bien colocada en la tapa del vaso de la batidora.	Coloque la junta de goma correctamente en la tapa del vaso de la batidora.
El triturador de alimentos húmedos vibra fuertemente, produce mucho ruido o la unidad de cuchillas está desalineada.	Hay demasiados alimentos en el vaso de la batidora.	Apague el aparato y procese una cantidad menor.
	No ha montado la unidad de cuchillas correctamente en el vaso del triturador de alimentos húmedos.	Enrosque la unidad de cuchillas correctamente en el vaso del triturador de alimentos húmedos.
El triturador de alimentos húmedos tiene fugas.	Los alimentos que hay en el triturador de alimentos húmedos están bloqueando las cuchillas.	Retire los alimentos que bloquean la cuchilla o procese una cantidad más pequeña.
	La junta de goma no se ha colocado correctamente en la unidad de cuchillas.	Desenchufe el aparato, quite la unidad de cuchillas y monte bien la junta de goma en la unidad de cuchillas.

Johdanto

Tämä pienikokoinen tehosekoitin sopii erityisesti pienten vauvanruokamäärien valmistukseen. Laitteen mukana toimitetaan Philips AVENT -säilytyskuppeja. Philips AVENT -säilytyskupeissa voi säilyttää vauvanruokaa. Kuppeja voi käyttää myös rintamaidon lypsämiseen ja lapsen ruokkimiseen, jos käytössä on Philips AVENT -rintapumppu ja -tutteja.

Yleiskuvaus (Kuva 1)

- A** Virtajohto
- B** Käynnistuspainike
- C** Runko
- D** Tehosekoittimen integroitu teräyksikkö
- E** Sekoituskannu
- F** Sekoituskannun kansi
- G** Tehosekoittimen kannen kumitiiviste
- H** Tulppa
- I** Märkäsekoittimen kannu
- J** Märkäsekoittimen kannun kansi
- K** Kumilenkki
- L** Märkäsekoittimen teräyksikkö
- M** Sisäänrakennettu turvakytin
- N** Säilytyspaikka johdolle

Ei kuvassa:

- 6 Philips AVENT -säilytyskupia kansineen

Tärkeää

Lue tämä käyttöopas huolellisesti ennen käyttöä ja säilytä se myöhempää tarvetta varten.

Laite

Vaara

- Älä upota runkoa veteen tai muuhun nesteeseen. Älä myöskään huuhtele sitä vesihanalla. Puhdista runko pyyhkimällä se kostealla liinalla.

Varoitus

- Tarkista, että laitteeseen merkitty käyttöjännite vastaa paikallista verkkojännitettä, ennen kuin liität laitteen pistorasiaan.
- Älä käytä laitetta, jos sen virtajohto, pistoke tai jokin muu osa on viallinen.
- Jos virtajohto on vahingoittunut, se on oman turvallisuutesi vuoksi hyvä vaihdattaa Philipsin valtuuttamassa huoltoliikkeessä tai muulla ammattitaitoisella korjaajalla.
- Älä työnnä sormiasi tai esineitä sekoittimen kannuun, kun laite on toiminnassa. Terät ovat erittäin terävät.
- Jos terä juuttuu paikalleen, irrota pistoke pistorasiasta ennen kuin irrotat kiinni juuttuneet ainekset.
- Laitetta ei ole tarkoitettu lasten tai sellaisten henkilöiden käyttöön, joiden fyysinen tai henkinen toimintakyky on rajoittunut tai joilla ei ole kokemusta tai tietoa laitteen käytöstä, muuten kuin heidän turvallisuudestaan vastaavan henkilön valvonnassa ja ohjauksessa.
- Pienten lasten ei saa antaa leikkiä laitteella.
- Älä jätä laitetta käyntiin ilman valvontaa.
- Älä käytä tehosekoittimen tai märkäsekoittimen kannua virran kytkemiseen laitteeseen tai virran katkaisemiseen laitteesta.
- Älä käytä märkäsekoitinta nesteiden sekoittamiseen tai jääkuutioiden murskaamiseen. Käytä tähän tarkoitukseen tehosekoitinta.

- Älä kosketa teräyksikön teriä käytön tai puhdistuksen aikana. Terät ovat erittäin terävät ja viiltävät helposti haavoja sormiin.

Varoitus

- Katkaise laitteesta virta aina ennen tehosekoittimen tai märkäsekoittimen kokoamista, purkamista, säätämistä tai puhdistamista.
- Älä koskaan muita kuin Philipsin valmistamia tai suosittelemia lisävarusteita tai -osia. Jos käytät muita osia, takuu ei ole voimassa.
- Älä ylitä lisäosiin merkittyjä enimmäismääriä.
- Varo ylittämästä taulukossa annettuja määriä ja valmistusaikoja.
- Anna kuumien aineiden jäähtyä ennen märkäsekoittimeen pilkkomista tai sekoituskannuun kaatamista (enimmäislämpötila 80 °C).
- Älä käytä märkäsekoitinta yhtäjaksoisesti yli 30 sekunnin ajan.
- Älä sekoita märkäsekoittimessa kuivia aineita, esimerkiksi kahvipapuja tai kuivattuja papuja.

Philips AVENT-säilytyskuppia

Varoitus

- Philips AVENT -säilytyskupeissa ruoka lämpenee nopeammin kuin tavallisissa maitopulloissa tai muissa astioissa.
- Tarkista aina ruoan lämpötila, ennen kuin ruokit lasta.
- Älä lämmitä vauvanruokaa mikroaaltouunissa, sillä ruoka voi lämmetä epätasaisesti ja polttaa vauvan suuta.
- Älä anna lasten käyttää kuppeja ja kansia ilman aikuisen valvontaa.

Varoitus

- Puhdista ja steriloi kupit ja kannet aina ennen käyttöä.
- Philips AVENT -säilytyskupit eivät sovi nesteiden kuljettamiseen.
- Kupit ja kannet saattavat värjääntyä ruoasta.
- Älä aseta painavia esineitä kupin päälle, kun kansi on paikallaan.
- Tarkasta kupit ja kannet ennen jokaista käyttöä.
- Heitä kupit ja kannet pois heti, kun niissä näkyy merkkejä särkymisestä tai rakenteen heikkenemisestä.
- Älä jätä kuppeja ja kansia auringonvaloon äläkä keitä tai steriloi niitä suositeltua aikaa pidempään, sillä niiden rakenne voi heikentyä.

Turvatoiminnot

Sisäänrakennettu turvakytkin

Tämä ominaisuus estää laitteen käynnistämisen, jos kannua ei ole kiinnitetty runkoon oikein. Kun kannu on oikein paikoillaan, sisäänrakennettu turvalukko sallii käynnistämisen.

Lämpökatkaisin

Laitteessa on lämpökatkaisin, joka katkaisee automaattisesti virran laitteesta, mikäli se ylikuumenee. Jos laite lakkaa yhtäkkiä toimimasta:

- 1** Irrota pistoke pistorasiasta.
- 2** Anna laitteen jäähtyä 30 minuuttia.
- 3** Työnnä pistoke pistorasiaan.
- 4** Käynnistä laite uudelleen.

Jos lämpökatkaisin katkaisee laitteesta virran toistuvasti, ota yhteys Philipsin jälleenmyyjään tai Philipsin valtuuttamaan huoltoliikkeeseen.

Kytke laite ajastinkytkimeen, jotta vältyt vaarallisilta tilanteita, jos lämpökatkaisin nollataan epähuomiossa.

Sähkömagneettiset kentät (EMF)

Tämä Philips-laite vastaa kaikkia, sähkömagneettisia kenttiä (EMF) koskevia standardeja. Jos laitetta käytetään oikein ja tämän käyttöohjeen ohjeiden mukaisesti, sen käyttäminen on turvallista tämänhetkisen tutkimustiedon perusteella.

Käyttöönotto

Laite

- 1 Puhdista laitteen kaikki osat runkoa lukuun ottamatta (katso kohtaa Puhdistaminen)
- 2 Kierrä liika johto laitteen pohjan ympärille (Kuva 2).

Philips AVENT-säilytyskupit

Puhdista ja steriloi kupit ja kannet aina ennen käyttöä.

Käyttö

Tehosekoitin

Tehosekoittimen käyttötarkoitukset

- Keitettyjen ruoka-aineiden, kuten vauvanruoan soseuttaminen.
- Nesteiden, kuten maitotuotteiden, kastikkeiden, hedelmärehujen, keittojen, juomien ja pirtelöiden sekoittaminen.
- Pehmeiden ainesosien sekoittaminen, esimerkiksi vauvanjuomat.

- 1 Laita aineet sekoituskannuun (Kuva 3).

Täytä sekoituskannu enintään MAX-merkkiin asti.

Älä kaada sekoituskannuun kuumia, yli 80-asteisia aineita.

Katso alla olevasta taulukosta suositeltavat määrät.

Ainesten sekoittaminen	Määrä
hedelmät	20 g
kasvikset	100 g
hedelmämehu	100 g vihanneksia + vettä (valinnainen)
pirtelö	100 g hedelmiä + 150 ml maitoa
soijapavut	50 g soijapapuja (liotettu 4 tuntia) + 250 ml vettä
mantelitee	75 g manteleita + 200 ml vettä
musta seesamitee	75 g mustaa seesamia + 200 ml vettä

- 2 Paina kansi paikalleen.

- 3 Kiinnitä sekoituskannu runkoon (1) kääntämällä sitä myötäpäivään (2), kunnes se napsahtaa paikoilleen (Kuva 4).

Älä paina sekoituskannua liian voimakkaasti.

- 4 Työnnä pistoke pistorasiaan ja kytke virta laitteeseen.

Pida rungosta kiinni tukevasti molemmin käsin, kun käytät laitetta.

Käytä sekoitinta enintään 1 minuutti kerrallaan.

Jos sekoitus ei ole valmis minuutissa, sammuta laite ja odota minuutti ennen laitteen uudelleenkäynnistystä. Jos laite kuumenee, anna sen jäähtyä, ennen kuin jatkat sen käyttöä.

Älä työnnä sormia tai esimerkiksi lastaa sekoituskannuun laitteen ollessa käynnissä.

Vältä koskettamasta teriä. Jos terät juuttuvat paikalleen, irrota pistoke pistorasiasta ja poista teriin kiinni juuttuneet ainekset lastalla.

Vinkkejä

- Roiskeiden välttämiseksi älä täytä sekoituskannua yli täyttörajan (0,4 litraa).
- Voit kaataa nesteitä (esimerkiksi öljyä) sekoituskannuun laitteen käytön aikana kannen kaatoaukosta (Kuva 5).
- Leikkaa kiinteät ainekset pieniksi paloiksi (1–2 cm), ennen kuin laitat ne sekoituskannuun. Älä laita kannuun kerralla suurta määrää kiinteitä aineita. Hienonna sen sijaan kiinteät aineet pieninä annoksina.

Märkäsekoitin

Märkäsekoittimen käyttötarkoitukset:

- Pienten ruokamäärien käsittely, kuten 1 tai 2 annosta vauvanruokaa.
 - Kosteiden ainesosien pilkkominen, kuten liha tai sipuli (Kuva 6).
- Märkäsekoitin ei sovellu kuivien aineksien pilkkomiseen, kuten kahvipapujen tai kuivattujen papujen.

Älä käytä märkäsekoitinta nesteiden sekoittamiseen tai jääkuutioiden murskaamiseen. Käytä tähän tarkoitukseen tehosekoitinta.

Älä kosketa teriä. Jos terät juuttuvat paikalleen, katkaise laitteesta virta ja pura märkäsekoitin.

Poista teriin kiinni juuttuneet ainekset lastalla.

1 Pilko ainekset pieniksi paloiksi (noin 1–2 cm) ja laite ne märkäsekoittimen kannuun. (Kuva 7)

Täytä märkäsekoittimen kannu enintään MAX-merkkiin asti.

Katso alla olevasta taulukosta suositeltavat määrät.

Ainekset, märkäsekoitin	Määrä
liotetut siemenet ja jyvät (esimerkiksi lootuksen siemenet ja riisi)	20-50 g
sipuli	20-50 g

2 Käännä koottu märkäsekoitin ylösalaisin ja aseta se runkoon (1). Kiinnitä märkäsekoitin kiertämällä myötöpäivään (2), kunnes kuulet napsahduksen (Kuva 8).

3 Työnnä pistoke pistorasiaan ja kytke virta laitteeseen. (Kuva 9)

Pidä rungosta kiinni tukevasti molemmin käsin, kun käytät laitetta.

Käytä märkäsekoitinta enintään 30 sekuntia kerrallaan.

Vinkkejä

- Jos ainekset tarttuvat märkäsekoittimen kannun seiniin, katkaise laitteesta virta ja pura märkäsekoitin. Irrota kiinni jääneet ainekset lastalla (Kuva 10).
- Jos laite tärisee, koska ruoka ei ole tasaisesti jakautunut, katkaise laitteesta virta ja pura märkäsekoitin. Jaa ainekset tasaisesti märkäsekoittimen kannuun, kokoa märkäsekoitin uudelleen ja kiinnitä se runkoon. Käynnistä nyt laite uudelleen.
- Voit käyttää märkäsekoittimen kannua säiliönä kääntämällä se ylösalaisin ja asettamalla siihen muovikansi (Kuva 11).

Philips AVENT-säilytyskupit

Voit käyttää Philips AVENT-säilytyskuppeja säilyttääksesi vauvanruokaa jääkaapissa tai pakastimessa. Philips AVENT -lisätarvikkeiden kanssa voit käyttää niitä myös rintamaidon lypsämiseen ja lapsen ruokkimiseen.

Huomautus: Philips AVENT -säilytyskuppeja voi käyttää useita kertoja. Heitä ne pois, kun niissä näkyy särkyminen ja kulumisen merkkejä.

- 1 Steriloi kupit ja kannet ennen käyttöönottoa ja ennen jokaista käyttökertaa.

Huomautus: Kupit ja kannet voi steriloida Philips AVENT -sterilointilaitteella. Kupit ja kannet voi steriloida myös keittämällä niitä 5 minuutin ajan.

Huomautus: Pese kätesi huolellisesti ennen steriloitujen esineiden käyttöä ja varmista, että ne ovat kosketuksissa vain puhtaiden pintojen kanssa.

- 2 Aseta valmis ruoka Philips AVENT -säilytyskuppiin.

- 3 Kirjoita sisältö ja päivämäärä Philips AVENT -säilytyskuppiin. (Kuva 12)

Huomautus: Kotona valmistettua ruokaa voi säilyttää jääkaapissa enintään 48 tuntia ja pakastimessa enintään 3 kuukautta. Säilytä valmisruokia pakkauksen ohjeiden mukaisesti.

- 4 Aseta kansi kupin päälle ja kiinnitä se kääntämällä myötäpäivään (Kuva 13).

- Philips AVENT-säilytyskupeissa on kääntämällä kiinnitettävät kannet, joten ruoan säilytys ja kuljetus on helppoa eikä vuotoja tapahdu (Kuva 14)

- 5 Puhdista kupit ja kannet käytön jälkeen (katso kohdan Puhdistaminen osa Philips AVENT -säilytyskuppien puhdistaminen).

Puhdistaminen

Laitteen puhdistaminen

Laitteen puhdistaminen on helpointa heti käytön jälkeen

Älä upota runkoa veteen.

Älä kosketa teräyksikön teriä käytön tai puhdistuksen aikana. Terät ovat erittäin terävät ja viiltävät helposti haavoja sormiin.

Älä pese runkoa, tarvikkeita tai osia astianpesukoneessa.

Älä käytä naarmuttavia tai syövyttäviä puhdistusaineita tai -välineitä laitteen puhdistamiseen (kuten bensiiniä tai asetonia).

Huomautus: Laitteen osat saattavat värjäytyä aineista, joissa on paljon pigmenttejä, mutta tämä on normaalia. Tällaisia värjäyviä aineita ovat esimerkiksi neilikka, anis, kaneli ja tomaattihana.

- 1 Irrota pistoke pistorasiasta ja irrota tehosekoitin tai märkäsekoitin rungosta.

- 2 Puhdista tehosekoitin tai märkäsekoitin lämpimällä vedellä ja astianpesuaineella. Huuhtele osat vesihanalla.

- 3 Irrota tarvittaessa kuminen tiivisterengas tehosekoittimen kulhosta ja huuhtele se vedellä.

- 4 Pyyhi runko puhtaaksi kostealla liinalla.

Philips AVENT -säilytyskuppien puhdistaminen

- 1 Puhdista kupit ja kannet vedellä ja muutamalla tipalla astianpesuainetta tai astianpesukoneessa.

Älä käytä hankaavia tai antibakteerisia puhdistusaineita. Liiallinen puhdistusaineiden käyttö voi vahingoittaa muovia. Heitä pois särkyneet kupit ja kannet .

2 Steriloi kupit ja kannet juuri ennen, kuin käytät niitä uudelleen.
Kupit ja kannet voi steriloida kaikilla tavoilla.

Ympäristöasiaa

- Älä hävitä vanhoja laitteita tavallisen talousjätteen mukana, vaan toimita ne valtuutettuun kierrätyspisteeseen. Näin autat vähentämään ympäristölle aiheutuvia haittavaikutuksia (Kuva 15).

Takuu ja huolto

Jos haluat lisätietoja tai laitteen kanssa tulee ongelmia, tutustu Philips AVENT -verkkosivustoon osoitteessa www.philips.com/AVENT tai kysy neuvoa Philipsin kuluttajapalvelukeskuksesta (puhelinnumero on kansainvälisessä takuulehtisessä). Jos maassasi ei ole kuluttajapalvelukeskusta, ota yhteyttä Philipsin jälleenmyyjään.

Vianmääritys

Ongelma	Mahdollinen syy	Ratkaisu
Laite ei toimi.	Laitteessa on sisäänrakennettu turvalukko. Jos tehosekoittimen tai märkäsekoittimen kannu ei ole kiinnitetty kunnolla runkoon, laite ei käynnisty.	Varmista, että laitteen virta on katkaistu painamalla virtakytkintä. Tarkista, onko kannu kootto oikein (katso kohta Käyttö).
Terä tai moottori juuttuu paikalleen.	Kannussa on liikaa ruokaa.	Katkaise laitteesta virta ja vähennä aineiden määrää.
Rungosta lähtee epämiellyttävää hajua muutamalla ensimmäisellä käyttökerralla.	Tämä on normaalia.	Jos laitteesta lähtee hajua muutaman käyttökerran jälkeen, tarkista, että käsiteltävät ainesmäärät ja käsittelyaika ovat oikein.
Laite pitää kovaa ääntä, haisee, tuntuu käteen kuumalta, savuaa yms.	Kannussa on liikaa ruokaa.	Katkaise laitteesta virta ja vähennä aineiden määrää.
	Käytät laitetta liian pitkän aikaa kerrallaan.	Käytä tehosekoitinta kerrallaan enintään minuutti. Märkäsekoitinta ei saa yli 30 sekuntia yhdellä kertaa.
Sekoituskannun kansi vuotaa.	Kantta ei ole suljettu oikein.	Varmista, että sekoituskannun kansi on tiiviisti paikallaan.
	Tiivistelenkkiä ei ole asetettu sekoituskannun kanteen, tai se on asetettu väärin.	Kiinnitä tiivistelenkki tiiviisti sekoituskannun kanteen.
	Sekoituskannussa on liikaa ruokaa.	Katkaise laitteesta virta ja vähennä aineiden määrää.
Märkäsekoitin tarvitsee voimakkaasti, pitää kovaa ääntä tai terät eivät ole suorassa.	Teräyksikkö on asetettu väärin märkäsekoittimen kannuun.	Aseta teräyksikkö oikealla tavalla märkäsekoittimen kannuun.

Ongelma	Mahdollinen syy	Ratkaisu
	Märkäsekoittimen kannussa oleva ruoka estää terien liikkumisen.	Poista teriä estävä ruoka ja/tai vähennä ainesten määrää.
Märkäsekoitin vuotaa.	Tiivistelenkki on asetettu väärin teräyksikköön.	Irrota pistoke pistorasiasta. Poista teräyksikkö ja aseta tiivistelenkki paikalleen teräyksikköön.

Introduction

Ce mini-blender est tout particulièrement adapté à la préparation de petites quantités de nourriture pour bébé. L'appareil est fourni avec des récipients Philips AVENT. Vous pouvez utiliser les récipients Philips AVENT pour conserver les aliments pour bébé. Associés aux autres accessoires Philips AVENT (par exemple les tire-lait ou tétines), ils vous permettent également de tirer et de conserver votre lait et de nourrir votre bébé.

Description générale (fig. 1)

- A** Cordon d'alimentation
- B** Bouton marche/arrêt
- C** Bloc moteur
- D** Ensemble lames intégré du blender
- E** Bol mélangeur
- F** Couvercle du bol mélangeur
- G** Joint en caoutchouc pour le couvercle du blender
- H** Bouchon
- I** Bol du moulin étanche
- J** Couvercle du bol du moulin étanche
- K** Joint
- L** Ensemble lames du moulin étanche
- M** Verrou de sécurité intégré
- N** Rangement du cordon

Non illustré :

- 6 récipients Philips AVENT avec couvercles

Important

Lisez attentivement ce mode d'emploi avant d'utiliser l'appareil et conservez-le pour un usage ultérieur.

Appareil

Danger

- Ne plongez jamais le bloc moteur dans l'eau, ni dans d'autres liquides et ne le rincez pas. Nettoyez-le avec un chiffon humide.

Avertissement

- Avant de brancher l'appareil, vérifiez que la tension indiquée sur l'appareil correspond à la tension supportée par le secteur local.
- N'utilisez pas l'appareil si le cordon d'alimentation, la fiche ou d'autres pièces sont endommagées.
- Si le cordon d'alimentation est endommagé, il doit être remplacé par Philips, par un Centre Service Agréé Philips ou par un technicien qualifié afin d'éviter tout accident.
- Ne mettez jamais vos doigts ou un objet dans le bol mélangeur lorsque l'appareil est branché ou en cours de fonctionnement. Les lames sont en effet très coupantes.
- Si les lames se bloquent, débranchez toujours l'appareil avant de retirer les ingrédients à l'origine du blocage.
- Cet appareil n'est pas destiné à être utilisé par des personnes (notamment des enfants) dont les capacités physiques, sensorielles ou intellectuelles sont réduites, ou par des personnes manquant d'expérience ou de connaissances, à moins que celles-ci ne soient sous surveillance ou qu'elles n'aient reçu des instructions quant à l'utilisation de l'appareil par une personne responsable de leur sécurité.
- Veillez à ce que les enfants ne puissent pas jouer avec l'appareil.

- Ne laissez jamais l'appareil fonctionner sans surveillance.
- N'utilisez jamais le bol mélangeur ou le bol du moulin étanche pour mettre en marche ou arrêter l'appareil.
- N'utilisez pas le moulin étanche pour mélanger des liquides ou pour obtenir de la glace pilée. Pour ces ingrédients, utilisez le blender.
- Ne touchez pas les lames lors du nettoyage ou de la manipulation de l'ensemble lames du moulin, au risque de vous blesser.

Attention

- Débranchez toujours l'appareil avant d'installer, de retirer ou de positionner des accessoires sur le blender ou le moulin étanche, et avant de le nettoyer.
- N'utilisez jamais d'accessoires, ni de pièces d'autres fabricants ou qui n'ont pas été spécifiquement recommandés par Philips. Votre garantie ne sera pas valable en cas d'utilisation de tels accessoires ou pièces.
- Ne dépassez jamais le niveau maximum indiqué sur les accessoires.
- Ne dépassez pas les quantités et les temps de préparation maximaux indiqués dans le tableau.
- Laissez refroidir les aliments chauds avant de les hacher dans le moulin étanche ou de les verser dans le bol mélangeur (température maximale : 80 °C).
- N'utilisez jamais le moulin étanche pendant plus de 30 secondes sans interruption.
- Le moulin étanche ne permet pas de mixer des ingrédients secs tels que des grains de café et des graines séchées.

Récipients Philips AVENT

Avertissement

- Dans les récipients Philips AVENT, les aliments chauffent plus vite que dans les biberons ou récipients traditionnels.
- Vérifiez toujours la température des aliments avant de commencer à nourrir votre bébé.
- Ne réchauffez jamais la nourriture pour bébé au four à micro-ondes : les aliments risqueraient de ne pas être chauffés de façon homogène et pourraient brûler bébé.
- Ne laissez pas les enfants utiliser les récipients et les couvercles en l'absence d'un adulte.

Attention

- Nettoyez et stérilisez toujours les récipients et les couvercles avant de les utiliser.
- Les récipients Philips AVENT ne sont pas destinés au transport de liquides.
- Les colorants alimentaires peuvent provoquer une décoloration des récipients et des couvercles.
- Ne placez pas d'objets lourds sur un récipient lorsque son couvercle est vissé dessus.
- Vérifiez les récipients et les couvercles avant chaque utilisation.
- Au premier signe d'usure, jetez les récipients et les couvercles.
- Ne laissez pas les récipients et les couvercles au soleil lorsque vous ne les utilisez pas, et ne les faites pas bouillir ou stériliser pendant une durée supérieure à celle recommandée ; cela pourrait les abîmer.

Consignes de sécurité

Verrou de sécurité intégré

Grâce à cette fonctionnalité, l'appareil se met en marche uniquement lorsque tous les bols sont placés correctement sur le bloc moteur. Dans ce cas, le verrou de sécurité se désactive automatiquement.

Dispositif antisurchauffe

L'appareil est équipé d'un dispositif antisurchauffe qui coupe automatiquement l'alimentation en cas de surchauffe.

En cas d'arrêt soudain de l'appareil :

- 1** Débranchez l'appareil.

2 Laissez-le refroidir pendant 30 minutes.

3 Branchez le cordon d'alimentation sur la prise secteur.

4 Remettez l'appareil en marche.

Si le problème se produit trop souvent, contactez votre revendeur ou un Centre Service Agréé Philips.

Afin d'éviter tout risque d'accident dû à une réinitialisation inopinée du dispositif antisurchauffe, il est vivement déconseillé de connecter l'appareil à un minuteur.

Champs électromagnétiques (CEM)

Cet appareil Philips est conforme à toutes les normes relatives aux champs électromagnétiques (CEM). Il répond aux règles de sécurité établies sur la base des connaissances scientifiques actuelles s'il est manipulé correctement et conformément aux instructions de ce mode d'emploi.

Avant la première utilisation

Appareil

1 Nettoyez tous les éléments à l'exception du bloc moteur (voir le chapitre « Nettoyage »).

2 Enroulez le cordon d'alimentation autour de la base du bloc moteur (fig. 2).

Récipients Philips AVENT

Nettoyez et stérilisez toujours les récipients et les couvercles avant de les utiliser.

Utilisation de l'appareil

Blender

Le blender est destiné à :

- réduire en purée des aliments cuits, pour préparer des repas pour bébés par exemple.
- mélanger des ingrédients liquides, tels que des produits laitiers, sauces, jus de fruits, soupes, cocktails et milk-shakes ;
- Mixer des préparations à consistance molle, telles que les boissons pour bébé.

1 Placez les ingrédients dans le bol mélangeur (fig. 3).

Ne remplissez pas le bol mélangeur au-delà de l'indication de niveau maximal (MAX).

Ne remplissez jamais le bol mélangeur avec des ingrédients dont la température dépasse 80 °C.

Consultez le tableau ci-dessous pour connaître les quantités recommandées.

Ingrédients pour le blender	Quantités
fruits	20 g
légumes	100 g
jus de fruits	100 g de légumes + eau (facultatif)
milk-shake	100 g de fruits + 150 ml de lait
graines de soja	50 g de graines de soja (trempées pendant 4 heures) + 250 ml d'eau
boisson aux amandes	75 g d'amandes + 200 ml d'eau
boisson au sésame noir	75 g de graines de sésame noir + 200 ml d'eau

2 Mettez le couvercle en place.

3 Placez le bol mélangeur sur le bloc moteur (1). Faites tourner le bol mélangeur dans le sens des aiguilles d'une montre (2) jusqu'à ce qu'il s'enclenche (clic) (fig. 4).

N'exercez pas une pression trop forte sur le bol mélangeur.

4 Branchez le cordon d'alimentation sur la prise secteur et appuyez sur le bouton marche/arrêt.

Lorsque vous utilisez l'appareil, tenez le bloc moteur à deux mains.

Ne faites pas fonctionner le blender plus d'une minute sans interruption.

Si ce n'est pas suffisant, arrêtez l'appareil et attendez une minute avant de le remettre en marche. Si l'appareil chauffe, laissez-le refroidir avant de poursuivre.

Ne mettez jamais vos doigts ou un objet (par exemple, une spatule) dans le bol mélangeur lorsque le blender est en cours de fonctionnement.

Ne touchez pas les lames. Si elles se bloquent, débranchez l'appareil et retirez les ingrédients à l'origine du blocage au moyen d'une spatule.

Conseils

- Pour éviter tout risque d'éclaboussure, ne remplissez jamais le bol mélangeur au-delà de l'indication du niveau maximal (0,4 litre).
- Vous pouvez verser des ingrédients liquides (par exemple, de l'huile) dans le bol mélangeur via l'orifice du couvercle lorsque l'appareil est en cours de fonctionnement (fig. 5).
- Coupez les aliments solides en morceaux de 1 ou 2 cm avant de les placer dans le bol mélangeur. Si vous devez mixer/hacher d'importantes quantités d'aliments, procédez par petites portions.

Moulin étanche

Le moulin étanche est destiné à :

- Préparer de petites quantités d'aliments, par exemple 1 ou 2 portions de nourriture pour bébé.
- Hacher des ingrédients humides tels que la viande, les oignons, etc (fig. 6).

Il n'est pas approprié pour hacher des ingrédients secs tels que des grains de café et des graines séchées.

N'utilisez pas le moulin étanche pour mélanger des liquides ou pour obtenir de la glace pilée. Pour ces ingrédients, utilisez le blender.

Ne touchez pas les lames. Si elles se bloquent, éteignez l'appareil et retirez le bol du moulin étanche. Retirez les ingrédients à l'origine du blocage au moyen d'une spatule.

1 Coupez les ingrédients en morceaux d'environ 1 à 2 cm et placez-les dans le bol du moulin étanche. (fig. 7)

Ne remplissez pas le bol du moulin étanche au-delà de l'indication de niveau maximal (MAX). Consultez le tableau ci-dessous pour connaître les quantités recommandées.

Ingrédients pour le moulin étanche	Quantités
graines et céréales trempées à l'avance (par exemple, graines de lotus, riz)	20 à 50 g
oignons	20 à 50 g

2 Retournez le moulin étanche et placez-le sur le bloc moteur (1). Faites tourner le moulin dans le sens des aiguilles d'une montre (2) jusqu'à ce qu'il s'enclenche (clic) (fig. 8).

3 Branchez le cordon d'alimentation sur la prise secteur et appuyez sur le bouton marche/arrêt. (fig. 9)

Lorsque vous utilisez l'appareil, tenez le bloc moteur à deux mains.

Ne faites pas fonctionner le moulin étanche pendant plus de 30 secondes sans interruption.

Conseils

- Si les ingrédients s'accumulent sur les parois du bol du moulin étanche, éteignez l'appareil et retirez le bol du moulin étanche. Détachez les ingrédients de la paroi à l'aide d'une spatule (fig. 10).
- Si l'appareil se met à trembler car les aliments ne sont pas bien répartis, arrêtez-le et retirez le moulin étanche. Répartissez les ingrédients de façon homogène dans le bol du moulin étanche, remplacez le moulin étanche sur le bloc moteur, puis remettez l'appareil en marche.
- Pour vous servir du bol du moulin étanche comme récipient, retournez-le et fermez-le à l'aide du couvercle en plastique (fig. 11).

Récipients Philips AVENT

Vous pouvez utiliser les récipients Philips AVENT pour conserver la nourriture de votre bébé au réfrigérateur ou au congélateur. Associés aux autres accessoires Philips AVENT, ils vous permettent également de tirer votre lait et de nourrir votre bébé.

Remarque : Les récipients Philips AVENT peuvent être utilisés plusieurs fois ; vous devez toutefois les jeter au premier signe d'usure.

1 Stérilisez les récipients et les couvercles avant leur première utilisation et avant chaque utilisation ultérieure.

Remarque : Vous pouvez utiliser un stérilisateur vapeur Philips AVENT pour stériliser les récipients et les couvercles. Vous pouvez également les stériliser en les faisant bouillir pendant 5 minutes.

Remarque : Lavez soigneusement vos mains avant de toucher les objets stérilisés et assurez-vous que les surfaces sur lesquelles vous les posez sont propres.

2 Transférez les aliments préparés dans le récipient Philips AVENT.

3 Écrivez le contenu et la date du stockage sur le récipient Philips AVENT. (fig. 12)

Remarque : Les plats maison peuvent être conservés au réfrigérateur pendant 48 heures et au congélateur pendant 3 mois. Pour les plats préparés, reportez-vous aux instructions figurant sur l'emballage.

4 Placez le couvercle sur le récipient et fermez-le en le tournant dans le sens des aiguilles d'une montre (fig. 13).

- Les récipients Philips AVENT sont dotés de couvercles vissables et étanches permettant de conserver et de transporter facilement les aliments (fig. 14).

5 Nettoyez les récipients et les couvercles après chaque utilisation (voir le chapitre « Nettoyage », section « Nettoyage des récipients Philips AVENT »).

Nettoyage

Nettoyage de l'appareil

Il est recommandé de nettoyer l'appareil immédiatement après son utilisation.

Ne plongez jamais le bloc moteur dans l'eau.

Ne touchez pas les lames lors du nettoyage ou de la manipulation de l'ensemble lames, au risque de vous blesser.

Ne mettez jamais le bloc moteur, les accessoires et les différentes pièces au lave-vaisselle.

N'utilisez jamais de tampons à récurer, de produits abrasifs ou de détergents agressifs tels que l'essence ou l'acétone pour nettoyer l'appareil.

Remarque : La couleur de certaines pièces de l'appareil peut s'altérer suite au mixage d'ingrédients contenant une grande quantité de pigments (tels que les clous de girofle, l'anis, la cannelle et le concentré de tomate). Ce phénomène est normal.

- 1** Débranchez l'appareil et retirez le blender ou le moulin étanche du bloc moteur.
- 2** Nettoyez le blender ou le moulin étanche à l'eau chaude savonneuse et rincez-les sous le robinet.
- 3** Si nécessaire, retirez le joint en caoutchouc du couvercle du blender et rincez-le.
- 4** Nettoyez le bloc moteur à l'aide d'un chiffon humide.

Nettoyage des récipients Philips AVENT

- 1** Nettoyez les récipients et les couvercles à l'eau savonneuse ou au lave-vaisselle.

N'utilisez jamais de produits abrasifs ou antibactériens. La concentration excessive d'agents nettoyants peut fissurer le plastique. Si des fissures apparaissent, jetez les récipients et les couvercles.

- 2** Stérilisez les récipients et les couvercles avant chaque utilisation.

Les récipients et les couvercles peuvent être stérilisés suivant n'importe quelle méthode de stérilisation.

Environnement

- Lorsqu'il ne fonctionnera plus, ne jetez pas l'appareil avec les ordures ménagères, mais déposez-le à un endroit assigné à cet effet, où il pourra être recyclé. Vous contribuerez ainsi à la protection de l'environnement (fig. 15).

Garantie et service

Si vous souhaitez obtenir des informations supplémentaires ou si vous rencontrez un problème, rendez-vous sur le site Web de Philips AVENT à l'adresse www.philips.com/AVENT ou contactez le Service Consommateurs Philips de votre pays (vous trouverez le numéro de téléphone correspondant sur le dépliant de garantie internationale). S'il n'existe pas de Service Consommateurs Philips dans votre pays, renseignez-vous auprès de votre revendeur Philips local.

Dépannage

Problème	Cause possible	Solution
L'appareil ne fonctionne pas.	L'appareil est équipé d'un verrou de sécurité qui l'empêche de fonctionner si le bol mélangeur ou le bol du moulin étanche n'est pas installé correctement sur le bloc moteur.	Appuyez sur la touche marche/arrêt pour vous assurer que l'appareil est éteint. Assurez-vous ensuite que le blender est installé correctement (voir le chapitre « Utilisation de l'appareil »).
Les couteaux ou le bloc moteur sont bloqués.	Vous avez placé trop d'aliments dans le blender.	Arrêtez l'appareil et mixez/hachez une portion moins importante.

Problème	Cause possible	Solution
Une odeur désagréable se dégage du bloc moteur lors des premières utilisations.	Ce phénomène est normal.	Si l'odeur persiste, vérifiez si la quantité d'aliments mixés et la durée d'utilisation sont correctes.
Un bruit émane de l'appareil et une odeur désagréable se dégage. L'appareil est très chaud au toucher; de la fumée s'échappe, etc.	Vous avez placé trop d'aliments dans le blender.	Arrêtez l'appareil et mixez/hachez une portion moins importante.
	Vous faites fonctionner l'appareil trop longtemps sans interruption.	Ne faites pas fonctionner le blender plus d'une minute sans interruption. Ne faites pas fonctionner le moulin étanche pendant plus de 30 secondes sans interruption.
Le couvercle du bol mélangeur fuit.	Vous n'avez pas posé le couvercle correctement.	Assurez-vous que le couvercle du bol mélangeur a été placé correctement.
	Le joint n'est pas placé correctement (ou pas du tout) dans le couvercle du bol mélangeur.	Positionnez correctement le joint dans le couvercle du bol mélangeur.
Le moulin étanche vibre fortement ou fait du bruit, ou l'ensemble lames n'est pas aligné correctement.	Vous avez placé trop d'aliments dans le bol mélangeur.	Arrêtez l'appareil et mixez/hachez une portion moins importante.
	L'ensemble lames n'a pas été positionné correctement sur le bol du moulin étanche.	Vissez l'ensemble lames sur le bol du moulin étanche.
Le moulin étanche fuit.	Les aliments placés dans le moulin étanche bloquent les lames.	Retirez les aliments à l'origine du blocage et/ou mixez/hachez une portion moins importante.
	Le joint n'a pas été placé sur l'ensemble lames ou a été placé de façon incorrecte.	Débranchez l'appareil. Retirez l'ensemble lames et placez correctement le joint en caoutchouc dessus.

Introduzione

Questo mini frullatore è particolarmente indicato per preparare piccole quantità di pappa per bambini. L'apparecchio viene venduto con i vasetti Philips AVENT che possono essere utilizzati per conservare la pappa del vostro bimbo. Grazie agli altri accessori Philips AVENT (ad esempio tiralatte o tettarelle), potrete usarli anche per estrarre e conservare il latte materno e per nutrire il vostro bimbo.

Descrizione generale (fig. 1)

- A** Cavo di alimentazione
- B** Pulsante on/off
- C** Motore
- D** Gruppo lame integrato del frullatore
- E** Bicchiere frullatore
- F** Coperchio del bicchiere frullatore
- G** Guarnizione in gomma del coperchio del frullatore
- H** Tappo
- I** Bicchiere tritatutto per ingredienti umidi
- J** Coperchio del bicchiere tritatutto per ingredienti umidi
- K** Anello in gomma
- L** Gruppo lame del tritatutto per ingredienti umidi
- M** Blocco di sicurezza incorporato
- N** Vano portacavo

Non illustrato:

- 6 vasetti Philips AVENT con coperchi

Importante

Prima di utilizzare l'apparecchio, leggete attentamente il presente manuale e conservatelo per eventuali riferimenti futuri.

Apparecchio

Pericolo

- Non immergete né risciacquate sotto l'acqua o altri liquidi il gruppo motore. Per pulire il gruppo motore, utilizzate esclusivamente un panno umido.

Avviso

- Prima di collegare l'apparecchio, verificate che la tensione riportata sulla spina corrisponda alla tensione disponibile.
- Non utilizzate l'apparecchio nel caso in cui il cavo di alimentazione, la spina o altri componenti risultino danneggiati.
- Nel caso in cui il cavo di alimentazione fosse danneggiato, dovrà essere sostituito presso i centri autorizzati Philips, i rivenditori specializzati oppure da personale debitamente qualificato, per evitare situazioni pericolose.
- Quando l'apparecchio è in funzione, non mettete le dita o qualsiasi altro oggetto nel bicchiere del frullatore. Le lame sono estremamente affilate.
- Se la lame si bloccano, togliete la spina dalla presa di corrente prima di rimuovere gli ingredienti che hanno bloccato le lame.
- L'apparecchio non è destinato a persone (inclusi bambini) con capacità mentali, fisiche o sensoriali ridotte, fatti salvi i casi in cui tali persone abbiano ricevuto assistenza o formazione per l'uso dell'apparecchio da una persona responsabile della loro sicurezza.
- Adottate le dovute precauzioni per evitare che i bambini giochino con l'apparecchio.
- Non lasciate mai in funzione l'apparecchio incustodito.

- Non utilizzate mai il bicchiere del frullatore o il bicchiere tritattutto per ingredienti umidi per accendere o spegnere l'apparecchio.
- Non utilizzate il tritattutto per ingredienti umidi per mescolare liquidi o sminuzzare cubetti di ghiaccio. Per preparare questi ingredienti, utilizzate il frullatore.
- Non toccate i bordi taglienti delle lame quando le maneggiate o le pulite poiché sono estremamente affilate e potreste ferirvi le dita.

Attenzione

- Scollegate sempre l'apparecchio prima di montare, smontare o regolare il frullatore o il tritattutto per ingredienti umidi prima di pulire l'apparecchio.
- Non usate mai accessori o parti di altri produttori o non specificatamente consigliati da Philips. Nel caso in cui utilizzate detti accessori o parti, la garanzia decade.
- Non superate mai il livello massimo riportato sugli accessori.
- Non superate le quantità massime e i tempi di preparazione indicati nella tabella.
- Lasciate raffreddare gli ingredienti caldi prima di tritarli con il tritattutto per ingredienti umidi o versarli nel bicchiere (temperatura massima 80 °C).
- Non usate il tritattutto per ingredienti umidi per più di 30 secondi senza interruzioni.
- Non tritate ingredienti secchi come chicchi di caffè e fagioli secchi con il tritattutto per ingredienti umidi.

Vasetti Philips AVENT

Avviso

- Nei vasetti Philips AVENT, la pappa si riscalda più rapidamente che nei biberon o nei contenitori tradizionali.
- Controllate sempre la temperatura della pappa prima di darla al bambino.
- Non riscaldate la pappa nel forno a microonde, per evitare il riscaldamento eccessivo di una parte degli alimenti e la possibilità di scottare il bambino.
- L'utilizzo dei vasetti e dei coperchi deve avvenire sempre in presenza di un adulto.

Attenzione

- Lavate e sterilizzate sempre i vasetti e i coperchi prima di utilizzarli.
- I vasetti Philips AVENT non sono adatti per il trasporto di liquidi.
- I coloranti dei cibi potrebbero causare lo scolorimento dei vasetti e dei coperchi.
- Non ponete oggetti pesanti sui vasetti con coperchio.
- Prima di ogni utilizzo ispezionate i vasetti e i coperchi.
- Gettate i vasetti e i coperchi ai primi segni di danneggiamento o deterioramento.
- Non lasciate i vasetti e i coperchi esposti alla luce del sole, quando non vengono utilizzati, e non bolliteli né sterilizzateli oltre il tempo consigliato, poiché potrebbero danneggiarsi.

Misure di sicurezza

Blocco di sicurezza incorporato

Questa funzione consente di accendere l'apparecchio solo dopo aver inserito correttamente i bicchieri sul gruppo motore. Una volta montati correttamente i bicchieri, il blocco di sicurezza incorporato si sblocca.

Dispositivo di sicurezza temperatura

L'apparecchio è dotato di un dispositivo di sicurezza della temperatura che disattiva automaticamente l'alimentazione in caso di surriscaldamento.

Se l'apparecchio smette improvvisamente di funzionare:

- 1** Togliete la spina dalla presa di corrente.
- 2** Lasciate raffreddare l'apparecchio per 30 minuti.
- 3** Inserite la spina nella presa di corrente a muro.

4 Accendete nuovamente l'apparecchio.

Se il dispositivo di sicurezza della temperatura si attiva troppo spesso, vi preghiamo di rivolgervi al vostro rivenditore Philips o a un Centro Assistenza autorizzato.

Per evitare situazioni pericolose dovute alla reimpostazione involontaria del dispositivo di sicurezza della temperatura, non collegate in nessuna circostanza l'apparecchio a un timer.

Campi elettromagnetici (EMF)

Questo apparecchio Philips è conforme a tutti gli standard relativi ai campi elettromagnetici (EMF). Se utilizzato in modo appropriato seguendo le istruzioni contenute nel presente manuale d'uso, l'apparecchio consente un utilizzo sicuro come confermato dai risultati scientifici attualmente disponibili.

Primo utilizzo**Apparecchio**

- 1** Pulite tutti i componenti, fatta eccezione per il gruppo motore (vedere il capitolo "Pulizia").
- 2** Avvolgete il cavo in eccesso attorno alla base del gruppo motore (fig. 2).

Vasetti Philips AVENT

Lavate e sterilizzate sempre i vasetti e i coperchi prima di utilizzarli.

Modalità d'uso dell'apparecchio**Frullatore**

Il frullatore è particolarmente adatto per:

- Ridurre in purea cibi cotti (ad esempio le pappe per bambini).
- Frullare sostanze fluide come latticini, creme, succhi di frutta, zuppe, frappé, frullati.
- Miscelare ingredienti morbidi, ad esempio bevande per bambini.

1 Mettete gli ingredienti nel bicchiere frullatore del frullatore (fig. 3).

Non superate il livello massimo di riempimento del bicchiere del frullatore.

Non riempite mai il bicchiere del frullatore con ingredienti a temperatura superiore agli 80 °C.

Consultate la tabella seguente per conoscere le quantità consigliate.

Ingredienti frullatore	Quantità
frutta	20 g
verdure	100 g
succo di frutta	100 g di verdure + acqua (opzionale)
frappé	100 g di frutta + 150 ml di latte
soia	50 g di soia (lasciata in ammollo per 4 ore) + 250 ml di acqua
tè alle mandorle	75 g di mandorle + 200 ml di acqua
tè al sesamo nero	75 g di semi di sesamo nero + 200 ml di acqua

2 Premete il coperchio fino ad alloggiarlo correttamente.**3 Posizionate il bicchiere del frullatore sul gruppo motore (1). Ruotate il bicchiere del frullatore in senso orario per bloccarlo in posizione (2) (fig. 4).**

Non esercitate una pressione eccessiva sul bicchiere del frullatore.

4 Inserite la spina in una presa di corrente e premete il pulsante on/off.

Tenete il gruppo motore saldamente con entrambe le mani mentre l'apparecchio è in funzione.

Non usate il frullatore per più di 1 minuto alla volta.

Se non avete terminato dopo un minuto, spegnetelo e attendete un minuto prima di riaccenderlo. Se l'apparecchio si surriscalda, lasciatelo raffreddare prima di continuare.

Non infilate mai le dita o altri oggetti (ad esempio una spatola) nel bicchiere del frullatore mentre il frullatore è in funzione.

Non toccate le lame. Se le lame si bloccano, scollegate l'apparecchio e rimuovete gli ingredienti che bloccano le lame utilizzando una spatola.

Consigli

- Per evitare schizzi, non riempite mai il bicchiere del frullatore oltre l'indicazione di livello massimo (0,4 litri).
- Mentre l'apparecchio è in funzione, è possibile versare ingredienti liquidi (ad esempio olio) nel bicchiere utilizzando l'apposita apertura del coperchio (fig. 5).
- Tagliate a pezzetti (1-2 cm) gli ingredienti solidi prima di metterli nel bicchiere del frullatore. Non preparate quantità eccessive di ingredienti solidi: procedete in modo graduale, con pochi pezzi alla volta.

Tritatutto per ingredienti umidi

Il tritatutto per ingredienti umidi è particolarmente adatto per:

- Lavorare piccole quantità di cibo, ad esempio 1 o 2 porzioni di pappa per bambini.
- Tritare ingredienti umidi, come carne, cipolle, ecc (fig. 6).

Il tritatutto per ingredienti umidi non è adatto a tritare ingredienti secchi come i chicchi di caffè e i fagioli secchi.

Non utilizzate il tritatutto per ingredienti umidi per mescolare liquidi o sminuzzare cubetti di ghiaccio. Per preparare questi ingredienti, utilizzate il frullatore.

Non toccate le lame affilate. Se le lame si bloccano, spegnete l'apparecchio e smontate il bicchiere per ingredienti umidi. Usate una spatola per togliere gli ingredienti che bloccano il gruppo lame.

1 Tagliate gli ingredienti a pezzetti (circa 1-2 cm) e metteteli nel bicchiere del tritatutto per ingredienti umidi. (fig. 7)

Non superate il livello massimo di riempimento del bicchiere per ingredienti umidi. Consultate la tabella seguente per conoscere le quantità consigliate.

Ingredienti tritatutto per ingredienti umidi	Quantità
semi e cereali già ammollati (semi di loto, riso, ecc.)	20-50 g
cipolle	20-50 g

2 Capovolgete il tritatutto assemblato e posizionate il gruppo motore (1). Fissate il tritatutto per ingredienti umidi ruotandolo in senso orario e facendolo scattare in posizione (2) (fig. 8).

3 Inserite la spina in una presa di corrente e premete il pulsante on/off. (fig. 9)

Tenete il gruppo motore saldamente con entrambe le mani mentre l'apparecchio è in funzione.

Non usate il tritatutto per ingredienti umidi per più di 30 secondi alla volta.

Consigli

- Se gli ingredienti si attaccano alle pareti del bicchiere del tritatutto per ingredienti umidi, spegnete l'apparecchio e smontate il bicchiere. Usate una spatola per staccare gli ingredienti dalle pareti (fig. 10).
- Se l'apparecchio vibra perché il cibo non è ben distribuito, sporgetelo e smontate il tritatutto per ingredienti umidi. Distribuite gli ingredienti in modo uniforme nel bicchiere e rimontate il tritatutto avvitandolo sul gruppo motore. Quindi, accendete nuovamente l'apparecchio.
- Per utilizzare il bicchiere del tritatutto per ingredienti umidi come contenitore, capovolgetelo e copritelo con l'apposito coperchio in plastica (fig. 11).

Vasetti Philips AVENT

Potete usare i vasetti Philips AVENT per conservare la pappa dei bimbi in frigo o in freezer. Inoltre, grazie agli altri accessori per conservare gli alimenti di Philips AVENT, è possibile utilizzarli anche per estrarre il latte materno o per nutrire il vostro bimbo.

Nota Potete usare i vasetti Philips AVENT più volte. Se sono logori o danneggiati, gettateli via.

- 1** Sterilizzate i vasetti e i coperchi prima di utilizzarli per la prima volta e dopo ogni successivo utilizzo.

Nota Per sterilizzare i vasetti e i coperchi, potete usare uno sterilizzatore a vapore Philips AVENT. Questi ultimi possono essere sterilizzati bollendoli per 5 minuti.

Nota lavatevi le mani con cura e assicuratevi che tutte le superfici siano pulite prima di appoggiarvi gli accessori sterilizzati.

- 2** Versate la pappa pronta nel vasetto Philips AVENT.

- 3** Annotate il contenuto e la data di conservazione sul vasetto Philips AVENT. (fig. 12)

Nota i cibi preparati in casa possono essere conservati nel frigorifero per un massimo di 48 ore o nel congelatore per un massimo di 3 mesi. Per i cibi pronti, seguite le istruzioni riportate sulla confezione.

- 4** Coprite il vasetto con il coperchio e ruotatelo in senso orario per bloccarlo (fig. 13).

- I vasetti Philips AVENT sono dotati di coperchi a vite per una chiusura ermetica e un facile trasporto (fig. 14).

- 5** Pulite i vasetti e i coperchi dopo l'uso (vedere il capitolo "Pulizia", sezione "Pulizia dei vasetti Philips AVENT").

Pulizia

Pulizia dell'apparecchio

Per pulire più facilmente l'apparecchio, eseguite la pulizia subito dopo l'uso.

Non immergete mai il gruppo motore nell'acqua.

Non toccate i bordi taglienti delle lame quando le maneggiate o le pulite perché le lame sono estremamente affilate e potreste ferirvi alle dita.

Non lavate mai in lavastoviglie il gruppo motore, gli accessori e gli altri componenti.

Non usate prodotti o sostanze abrasive o detergenti aggressivi, come benzina o acetone, per pulire l'apparecchio.

Nota i componenti dell'apparecchio possono scolorirsi se usate ingredienti particolarmente pigmentati, quali chiodi di garofano, anice, cannella e passata di pomodoro. Si tratta di un fenomeno del tutto normale.

- 1** Scollegate l'apparecchio e rimuovete il frullatore o il tritatutto per ingredienti umidi dal gruppo motore.
- 2** Lavate il frullatore o il tritatutto per ingredienti umidi utilizzando acqua calda e un po' di detergente liquido per i piatti, quindi risciacquateli sotto l'acqua corrente.
- 3** Se necessario, togliete la guarnizione in gomma dal coperchio del frullatore e risciacquatela.
- 4** Pulite il gruppo motore con un panno umido.

Pulizia dei vasetti Philips AVENT

- 1** Lavate i vasetti e i coperchi utilizzando dell'acqua e un po' di detergente liquido o la lavastoviglie.

Non utilizzate detergenti abrasivi o anti-batterici. L'eccessiva concentrazione dei detergenti potrebbe causare la rottura degli accessori in plastica. Se questo dovesse verificarsi, gettateli immediatamente.

- 2** Sterilizzate i vasetti e i coperchi prima di riutilizzarli.

I vasetti e i coperchi sono adatti a tutti i metodi di sterilizzazione.

Tutela dell'ambiente

- Per contribuire alla tutela dell'ambiente, non smaltite l'apparecchio insieme ai rifiuti domestici ma consegnatelo a un centro di raccolta ufficiale (fig. 15).

Garanzia e assistenza

Per assistenza o informazioni e in caso di problemi, visitate il sito Web Philips AVENT all'indirizzo www.philips.com/AVENT oppure contattate il Centro Assistenza Clienti Philips del vostro paese (per conoscere il numero di telefono per il vostro paese, consultate l'opuscolo della garanzia). Se nel vostro paese non esiste un Centro Assistenza Clienti, rivolgetevi al vostro rivenditore Philips.

Risoluzione dei guasti

Problema	Possibile causa	Soluzione
L'apparecchio non funziona	L'apparecchio è dotato di un blocco di sicurezza. Se il bicchiere del frullatore o il tritatutto per ingredienti umidi non vengono montati correttamente sul gruppo motore, l'apparecchio non funziona.	Premete il pulsante on/off per assicurarvi che l'apparecchio sia spento. Verificate quindi che il bicchiere sia montato correttamente (vedere il capitolo "Modalità d'uso dell'apparecchio").
Il blocco lame o il gruppo motore sono bloccati.	Avete inserito troppi ingredienti nel bicchiere.	Spegnete l'apparecchio e preparate una quantità minore di ingredienti.
Il gruppo motore emette un odore sgradevole le prime volte che viene usato.	Si tratta di un fenomeno del tutto normale.	Se l'apparecchio continua ad emanare questo odore dopo averlo utilizzato alcune volte, controllate se le quantità degli ingredienti e i tempi di preparazione sono corretti.

Problema	Possibile causa	Soluzione
L'apparecchio è molto rumoroso, emette odori sgradevoli, è troppo caldo al tatto, emette fumo ecc.	Avete inserito troppi ingredienti nel bicchiere.	Spegnete l'apparecchio e preparate una quantità minore di ingredienti.
	L'apparecchio è stato fatto funzionare troppo a lungo senza interruzioni.	Non usate il frullatore per più di 1 minuto alla volta. Non usate il tritatutto per ingredienti umidi per più di 30 secondi alla volta.
Il coperchio del bicchiere del frullatore perde.	Il coperchio non è stato collocato correttamente.	Assicuratevi che il coperchio del bicchiere del frullatore sia stato posizionato correttamente.
	La guarnizione non è stata inserita nel coperchio del bicchiere del frullatore o è stata inserita in modo errato.	Inserite correttamente la guarnizione nel coperchio del bicchiere del frullatore.
Il tritatutto per ingredienti umidi vibra molto, è molto rumoroso oppure il blocco lame non è allineato.	Avete inserito troppi ingredienti nel bicchiere del frullatore.	Spegnete l'apparecchio e preparate una quantità minore di ingredienti.
	Non avete inserito correttamente il gruppo lame nel bicchiere del tritatutto per ingredienti umidi.	Avvitare correttamente il gruppo lame sul bicchiere del tritatutto per ingredienti umidi.
Il tritatutto per ingredienti umidi perde.	Gli ingredienti nel bicchiere tritatutto per ingredienti umidi bloccano le lame.	Eliminate gli ingredienti che bloccano le lame e/o preparate una quantità minore di ingredienti.
	La guarnizione non è stata inserita nel gruppo lame o è stata inserita in modo errato.	Scollegate l'apparecchio. Estraete il gruppo lame e inserite correttamente l'anello in gomma sul gruppo lame.

소개

본 미니 블렌더는 소량의 이유식을 준비하는 데 적합합니다. 이 제품에는 필립스 아벤트 저장 컵이 함께 제공됩니다. 필립스 아벤트 저장 컵을 사용하여 이유식을 보관할 수 있습니다. 유축기나 젓꼭지 등의 필립스 아벤트 추가 액세서리와 함께 모유를 유축 및 보관하고 아기에게 수유하는 데 사용할 수도 있습니다.

각 부의 명칭 (그림 1)

- A** 전원 코드
- B** 전원 버튼
- C** 본체
- D** 내장된 블렌더 칼날부
- E** 블렌더 용기
- F** 블렌더 용기 뚜껑
- G** 블렌더 뚜껑의 고무 봉합 링
- H** 마개
- I** 젓은 재료용 분쇄기 용기
- J** 젓은 재료용 분쇄기 용기 뚜껑
- K** 고무 링
- L** 젓은 재료용 분쇄기 칼날부
- M** 내장된 안전 잠금 장치
- N** 코드 보관

그림 표시 안 됨:

- 뚜껑이 있는 필립스 아벤트 저장 컵 6개

중요 사항

본 제품을 사용하기 전에 이 사용 설명서를 주의 깊게 읽고 나중에 참조할 수 있도록 잘 보관하십시오.

제품

위험

- 절대로 본체를 물 또는 다른 액체에 넣거나 흐르는 수돗물로 세척하지 마십시오. 본체를 세척할 경우에는 젓은 수건만 사용하십시오.

경고

- 제품에 전원을 연결하기 전에, 제품에 표시된 전압과 사용 지역의 전압이 일치하는지 확인하십시오.
- 전원 코드, 플러그 또는 기타 부품이 손상된 경우에는 본 제품을 사용하지 마십시오.
- 전원 코드가 손상된 경우, 안전을 위해 필립스 서비스 센터 또는 필립스 서비스 지정 점에 의뢰하여 교체하십시오.
- 제품이 작동 중일 때는 절대로 블렌더 용기 내부에 손이나 다른 물건을 넣지 마십시오. 칼날이 매우 날카롭습니다.
- 칼날에 음식물이 끼어 움직이지 않으면 먼저 전원 코드를 뽑은 다음, 칼날의 움직임을 방해하는 음식물을 꺼내십시오.
- 신체적인 감각 및 정신적인 능력이 떨어지거나 경험과 지식이 풍부하지 않은 성인 및 어린이는 혼자 제품을 사용하지 말고 제품 사용과 관련하여 안전에 책임 질 수 있도록 지시사항을 충분히 숙지한 사람의 도움을 받으십시오.
- 어린이가 제품을 가지고 놀지 못하도록 지도해 주십시오.
- 사람이 없는 상태에서 블렌더를 작동시켜 놓지 마십시오.
- 블렌더 용기 또는 젓은 재료용 분쇄기를 이용하여 전원을 켜거나 끄지 마십시오.
- 액체를 섞거나 각얼음을 분쇄하는 데 젓은 재료용 분쇄기를 사용하지 마십시오. 이러한 재료는 블렌더를 사용하지 마십시오.

- 분쇄기 칼날을 작동하거나 세척할 경우, 날카로운 부분을 만지지 않도록 주의하십시오. 칼날이 매우 날카롭기 때문에 손을 다칠 위험이 있습니다.

주의

- 블렌더 또는 젓은 재료용 분쇄기를 분리, 조립 및 조정하기 전과 제품을 세척하기 전에 반드시 제품의 전원 코드를 뽑으십시오.
- 다른 제조업체에서 만들었거나 필립스에서 권장하지 않은 제품 액세서리 또는 부품은 절대 사용하지 마십시오. 이러한 액세서리나 부품을 사용했을 경우에는 품질 보증이 무효화됩니다.
- 액세서리의 최대 수량 표시선을 초과하지 마십시오.
- 도표에 표시된 최대량 및 작동 시간을 초과하지 마십시오.
- 뜨거운 재료는 젓은 재료용 분쇄기나 블렌더 용기에 넣기 전에 충분히 식히십시오(최고 온도 80° C).
- 젓은 재료용 분쇄기를 연속해서 30초 이상 작동시키지 마십시오.
- 커피 원두와 마른 콩 같은 건조한 재료를 젓은 재료용 분쇄기에 넣고 작동하지 마십시오.

필립스 아벤트 저장 컵

경고

- 필립스 아벤트 저장 컵에서는 일반 수유 젓병이나 용기에서보다 내용물이 빨리 데워집니다.
- 아기에게 먹이기 전에 내용물의 온도가 적당한지 반드시 확인하십시오.
- 이유식을 전자레인지에서 데우지 마십시오. 이유식이 균일하게 가열되지 않아 아기가 화상을 입을 수 있습니다.
- 성인 없이 어린이가 혼자 컵과 뚜껑을 사용하지 않도록 하십시오.

주의

- 컵과 뚜껑을 사용하기 전에 항상 세척 및 소독하십시오.
- 필립스 아벤트 저장 컵은 음료 휴대용으로 사용하기에 적합하지 않습니다.
- 음식물의 색소로 인해 컵과 뚜껑의 색이 변질될 수 있습니다.
- 뚜껑이 덮인 컵 위에 무거운 물건을 올려 놓지 마십시오.
- 컵과 뚜껑을 사용하기 전에 항상 확인하십시오.
- 컵과 뚜껑에서 손상 또는 결함이 발견되는 즉시 제품을 버리십시오.
- 컵과 뚜껑을 사용하지 않을 때 햇볕에 내놓거나 권장 시간 이상 가열 또는 소독하지 마십시오. 제품이 약해질 수 있습니다.

안전 기능

내장된 안전 잠금 장치

이 기능은 모든 용기가 본체에 올바르게 장착된 경우에만 제품의 전원이 켜지도록 합니다. 용기를 올바르게 조립하면 내장된 안전 잠금 장치가 해제됩니다.

열 차단

과열되면 제품의 전원 공급을 자동으로 차단하는 열 차단 장치가 들어 있습니다. 제품의 작동이 갑자기 멈추는 경우:

- 1 벽면 콘센트에서 전원 코드를 뽑으십시오.
- 2 30분간 제품을 그대로 두어 열을 식히십시오.
- 3 플러그를 벽면 콘센트에 꽂으십시오.
- 4 다시 제품의 전원을 켜십시오.

열 차단 장치가 너무 자주 작동되면 필립스 대리점 또는 필립스 지정 서비스 센터로 문의하십시오.

열 차단 장치가 우발적으로 리셋되어 위험한 상황이 발생하지 않도록 이 제품을 타이머 스위치에 연결하지 마십시오.

EMF(전자기장)

이 필립스 제품은 EMF(전자기장)와 관련된 모든 기준을 준수합니다. 이 사용 설명서의 지침에 따라 적절하게 취급할 경우 이 제품은 안전하게 사용할 수 있으며 이는 현재까지의 과학적 증거에 근거하고 있습니다.

최초 사용 전

제품

- 1 본체를 제외한 모든 부품을 세척하십시오('청소' 란 참조).
- 2 여분의 코드는 본체 하단에 맡아주십시오 (그림 2).

필립스 아벤트 저장 컵

컵과 뚜껑을 사용하기 전에 항상 세척 및 소독하십시오.

제품 사용

블렌더

블렌더의 용도:

- 이유식과 같이 요리된 재료로 푸레 만들기
- 유제품, 소스, 과일 주스, 수프, 혼합 음료 및 셰이크와 같은 액체의 블렌딩
- 아기 음료와 같은 부드러운 재료 섞기

- 1 블렌더 용기에 재료를 넣으십시오 (그림 3).

블렌더 용기의 최대량 표시인 MAX 눈금 이상으로 재료를 넣지 마십시오.

블렌더 용기에 80° C 이상 되는 재료를 절대로 넣지 마십시오.

권장량은 아래 표를 참조하십시오.

블렌더 재료	용량
과일	20g
야채	100g
과일 주스	야채 100g + 물(선택 사항)
밀크셰이크	과일 100g + 우유 150ml
두유	대두 50g(4시간 동안 물에 불린 콩) + 물 250ml
아몬드 차	아몬드 75g + 물 200ml
검은 깨 차	검은 깨 75g + 물 200ml

- 2 뚜껑을 제자리에 눌러서 닫으십시오.

- 3 본체에 블렌더 용기를 올려 놓으십시오(1). 블렌더 용기를 시계 방향으로 돌려 고정시키십시오(2) ('딸각' 소리가 남) (그림 4).

블렌더 용기에 너무 강한 압력을 가하지 마십시오.

- 4 벽면 콘센트에 전원 코드를 꽂고 전원 버튼을 누르십시오. 제품이 작동하는 동안 양손으로 본체를 잡고 계십시오.

한 번에 1분 이상 블렌더를 작동시키지 마십시오.

1분 후 블렌딩이 덜 되었으면 제품의 스위치를 끄고 1분간 기다렸다가 다시 사용하십시오. 제품이 뜨거워지면 식을 때까지 기다렸다가 다시 사용하십시오.

블렌더 작동 중에는 손가락이나 주걱과 같은 다른 물체를 절대로 블렌더 용기 안에 넣지 마십시오.

날카로운 칼날을 만지지 마십시오. 칼날에 음식물이 끼어 움직이지 않으면 먼저 전원 코드를 뽑은 다음, 주걱으로 칼날의 움직임을 방해하는 음식물을 꺼내십시오.

도움말

- 내용물이 흘러 나오지 않도록 최대량 표시인 MAX 눈금(0.4리터) 이상으로 재료를 넣지 마십시오.
- 기름과 같은 액체 재료는 제품이 작동하는 동안 뚜껑의 구멍을 통해서 블렌더 용기에 부르면 됩니다 (그림 5).
- 블렌더 용기에 고체 재료를 넣을 경우 미리 작게 자른 후(1~2cm) 넣으십시오. 한번에 너무 많은 고체 재료를 넣고 작동시키지 마십시오. 재료를 소량으로 나누어 여러 번 작동하십시오.

젖은 재료용 분쇄기

젖은 재료용 분쇄기는 다음과 같은 용도로 사용할 수 있습니다.

- 이유식 1~2인분 정도의 적은 양의 음식 조리
- 고기, 양파 등과 같이 물기 있는 재료 다지기 (그림 6)

젖은 재료용 분쇄기는 커피 원두나 마른 콩처럼 건조한 재료를 다지는 데에는 적합하지 않습니다.

액체를 섞거나 각얼음을 분쇄하는 데 젖은 재료용 분쇄기를 사용하지 마십시오. 이러한 재료는 블렌더를 사용하십시오.

날카로운 칼날을 만지지 마십시오. 칼날에 음식물이 끼어 움직이지 않으면 제품 전원을 끄고 분리한 다음 주걱을 사용하여 칼날의 움직임을 방해하는 음식물을 꺼내십시오.

1 재료를 작은 조각(약 1~2cm)으로 잘라 젖은 재료용 분쇄기 용기에 넣으십시오. (그림 7)

분쇄기 용기의 최대량 표시인 MAX 눈금 이상으로 재료를 넣지 마십시오. 권장량은 아래 표를 참조하십시오.

젖은 재료용 분쇄기 재료	용량
미리 불린 씨앗 및 곡물(예: 월병 씨앗, 쌀)	20~50g
양파	20~50g

2 조립한 마른 재료용 분쇄기를 뒤집은 다음 본체에 올려 놓으십시오(1). 분쇄기를 시계 방향으로 돌려 고정시키십시오(2) (‘딸각’ 소리가 남) (그림 8).

3 벽면 콘센트에 전원 코드를 꽂고 전원 버튼을 누르십시오. (그림 9)
제품이 작동하는 동안 양손으로 본체를 잡고 계십시오.

젖은 재료용 분쇄기를 한 번에 30초 이상 작동하지 마십시오.

도움말

- 재료가 젖은 재료용 분쇄기 용기의 벽면에 붙으면 제품의 스위치를 끄고 젖은 재료용 분쇄기 용기를 분리합니다. 주걱으로 벽면에 붙은 재료를 떼어 내십시오 (그림 10).
- 음식물이 고루 분배되지 않아 제품이 흔들리면, 제품 전원을 끄고 젖은 재료용 분쇄기를 분리하십시오. 젖은 재료용 분쇄기에 있는 내용물을 고루 섞은 다음 다시 조립하고 본체에 고정하십시오. 그리고 제품의 전원을 다시 켜십시오.

- 젖은 재료용 분쇄기를 뒤집은 다음 그 위에 플라스틱 뚜껑을 씌워 보관 용기로 사용할 수 있습니다 (그림 11).

필립스 아벤트 저장 컵

필립스 아벤트 저장 컵을 사용하여 냉장고나 냉동고에 이유식을 보관할 수 있습니다. 필립스 아벤트 추가 저장 액세서리와 함께 모유를 유축하거나 아기에게 수유하는 데 사용할 수도 있습니다.

참고: 필립스 아벤트 저장 컵은 여러 번 사용할 수 있습니다. 제품에 마모 및 손상된 부분이 발견되면 그 즉시 버리십시오.

1 처음과 매 사용 전에 컵과 뚜껑을 소독하십시오.

참고: 필립스 아벤트 스팀 소독기를 사용하거나 5분간 끓는 물에 넣어 컵과 뚜껑을 소독할 수 있습니다.

참고: 소독된 물건을 꺼내기 전에 손을 깨끗하게 씻으십시오. 소독된 물건을 놓을 장소가 깨끗한지 확인하십시오.

2 준비한 음식을 필립스 아벤트 저장 컵에 담으십시오.

3 필립스 아벤트 저장 컵에 내용물과 보관 날짜를 기록하십시오. (그림 12)

참고: 집에서 준비한 음식은 냉장고에서 최대 48시간, 냉동고에서는 최대 3개월까지 보관할 수 있습니다. 즉석 식품의 경우 포장 용기에 적혀있는 지시 사항을 따르십시오.

4 컵의 뚜껑을 닫고 시계 방향으로 돌려 고정시키십시오 (그림 13).

- 필립스 아벤트 저장 컵에는 누수 방지 보관 및 휴대를 위한 간편한 회전 뚜껑이 있습니다 (그림 14).

5 컵과 뚜껑을 사용한 후에는 반드시 세척하십시오(‘청소’ 란의 ‘필립스 아벤트 저장 컵 세척하기’ 섹션 참조).

청소

제품 청소

사용 후 바로 제품을 청소하는 것이 가장 편리합니다.

본체는 물에 절대 담그지 마십시오.

칼날을 다루거나 세척할 경우, 칼날 부분을 만지지 않도록 주의하십시오. 매우 날카롭기 때문에 손을 다칠 위험이 있습니다.

본체, 액세서리 및 부품은 식기세척기에서 세척하지 마십시오.

제품을 세척할 때 수세미, 연마성 세제나 휘발유, 아세톤과 같은 강력 세제를 사용하지 마십시오.

참고: 정향, 아니스, 계피 및 토마토 소스와 같이 색소가 많이 들어간 재료를 넣고 사용하면 제품 일부의 색이 변할 수 있습니다. 이는 일반적인 현상입니다.

1 제품의 전원 플러그를 뽑고 블렌더 또는 젖은 재료용 분쇄기를 본체에서 분리하십시오.

2 블렌더 또는 젖은 재료용 분쇄기는 소량의 세제를 푼 따뜻한 물에서 세척한 후 흐르는 수돗물로 헹구십시오.

3 필요하면 블렌더 뚜껑에 있는 고무 봉합 링을 분리해 물로 헹구십시오.

4 본체는 젖은 천으로 닦으십시오.

필립스 아벤트 저장 컵 세척

1 컵과 뚜껑은 소량의 세제를 푼 물로 씻거나 식기세척기에서 세척하십시오.

연마성 세제나 항균성 세제를 사용하지 마십시오. 세제의 농도가 과도하게 높을 경우 컵과 뚜껑의 플라스틱 부분이 부러질 수 있습니다. 이 경우 제품을 버리십시오.

2 컵과 뚜껑은 다시 사용하기 바로 전에 소독하십시오.

컵과 뚜껑에는 모든 소독 방법을 사용할 수 있습니다.

환경

- 수명이 다 된 제품은 일반 가정용 쓰레기와 함께 버리지 마시고 지정된 재활용 수거 장소에 버리십시오. 이런 방법으로 환경 보호에 동참하실 수 있습니다 (그림 15).

품질 보증 및 서비스

서비스 또는 정보가 필요하거나 사용상의 문제가 있을 경우에는 필립스 아벤트 웹 사이트(www.philips.com/AVENT)를 방문하거나, 해당 국가의 필립스 고객 상담실로 문의하십시오. 해당 전화 번호는 제품 보증서에 나와 있습니다. 해당 국가에 필립스 고객 상담실이 없는 경우에는 필립스 대리점에 문의하십시오.

문제 해결

문제점	가능한 원인	해결책
제품이 작동하지 않습니다.	이 제품에는 안전 잠금 장치가 내장되어 있습니다. 본체에 블렌더 용기 또는 젖은 재료용 분쇄기 용기가 제대로 조립되지 않으면 제품이 작동하지 않습니다.	전원 버튼을 눌러 제품의 전원이 꺼져 있는지 확인하십시오. 그런 다음 용기를 제대로 조립했는지 확인하십시오('제품 사용' 란 참조).
칼날 또는 본체가 작동을 멈춥니다.	용기에 재료를 너무 많이 넣었습니다.	제품의 전원을 끄고 음식물의 양을 줄이십시오.
최초 몇 차례 사용하는 동안 본체에서 이상한 냄새가 납니다.	이는 일반적인 현상입니다.	몇 차례 사용한 후에도 계속 이상한 냄새가 나면 사용하는 재료의 양과 작동 시간이 적당인지 확인하십시오.
제품에서 소음, 이상한 냄새가 많이 나고 뜨거워서 만질 수 없거나 연기가 납니다.	용기에 재료를 너무 많이 넣었습니다.	제품의 전원을 끄고 음식물의 양을 줄이십시오.
	제품을 너무 오랫동안 지속적으로 작동시켰습니다.	블렌더를 한 번에 1분 이상 작동시키지 마십시오. 젖은 재료용 분쇄기는 한 번에 30초 이상 작동시키지 마십시오.
블렌더 용기 뚜껑에서 재료가 새어나옵니다.	뚜껑을 제대로 닫지 않았습니다.	블렌더 용기 뚜껑을 제대로 닫았는지 확인하십시오.

문제점	가능한 원인	해결책
	봉합 링이 블렌더 용기 뚜껑에 제대로 끼워져 있지 않습니다.	블렌더 용기 뚜껑의 봉합 링을 제대로 끼우십시오.
	블렌더 용기에 음식을 너무 많이 넣었습니다.	제품의 전원을 끄고 음식물의 양을 줄이십시오.
젖은 재료용 분쇄기의 진동이 심하거나 소음이 많이 납니다. 또는 칼날이 튀어 나옵니다.	젖은 재료용 분쇄기 용기에 칼날을 제대로 조립하지 않았습니다.	칼날을 돌려 젖은 재료용 분쇄기 용기에 고정하십시오.
	젖은 재료용 분쇄기 용기 안의 음식물로 인해 칼날이 움직이지 않습니다.	칼날의 움직임을 방해하는 음식물을 제거하고 음식의 양을 줄이십시오.
젖은 재료용 분쇄기에서 내용물이 새어 나옵니다.	칼날부에 봉합 링이 없거나 제대로 끼우지 않았습니다.	제품의 전원 코드를 뽑으십시오. 칼날을 분리한 후 칼날부에 봉합 링을 올바르게 조립하십시오.

제조번호 부여기준 : 본 제품의 제조번호는 4자리,5자리,6자리,9자리로 표기될 수 있습니다. **(1) 4자리일 경우** : 앞의 두 자리는 연도를, 뒤의 두 자리는 생산된 주를 의미합니다. 예) 0632 → 2006년 32번째 주에 생산 **(2) 5자리일 경우** : 앞의 두 자리는 연도를, 다음 두 자리는 생산된 주를, 마지막 자리는 생산된 요일을 의미합니다. 예) 06243 → 2006년 24번째 주의 수요일 생산 **(3) 6자리일 경우** : 앞의 두 자리는 연도를, 다음 두 자리는 월을, 마지막 두 자리는 일을 의미합니다. 예) 061125 → 2006년 11월 25일 생산 **(4) 9자리일 경우** : 앞의 한 자리는 제조국을, 다음 두 자리는 연도를, 다음 두 자리는 생산된 주를, 다음 한 자리는 공장의 생산라인을, 마지막 3자리는 그 주에 생산된 제품의 일련번호를 의미합니다. 예) 507402001 → 네덜란드에서 2007년 40번째 주에 2번 생산라인에서 첫 번째 생산 **(5) 기타제조번호**에 대한 문의사항은 (02)709-1200 으로 연락바랍니다.

Inleiding

Deze miniblender is speciaal geschikt voor de bereiding van kleine hoeveelheden babyvoeding. Het apparaat wordt geleverd met Philips AVENT-bekers. U kunt de Philips AVENT-bekers gebruiken om babyvoeding in te bewaren. In combinatie met aanvullende Philips AVENT-accessoires (bijv. borstkolven of spenen) kunt u ze ook gebruiken voor het opvangen, bewaren en toedienen van moedermelk.

Algemene beschrijving (fig. 1)

- A** Netsnoer
- B** Aan/uitknop
- C** Motorunit
- D** Geïntegreerde mesunit van blender
- E** Blenderbeker
- F** Deksel van blenderbeker
- G** Rubberen afdichtring voor deksel van blender
- H** Stopper
- I** Hakmolenbeker
- J** Deksel van hakmolenbeker
- K** Rubberen ring
- L** Mesunit van hakmolen
- M** Ingebouwde beveiliging
- N** Snoeropbergmogelijkheid

Niet afgebeeld:

- 6 Philips AVENT-bekers met deksel

Belangrijk

Lees deze gebruiksaanwijzing zorgvuldig door voordat u het apparaat gaat gebruiken. Bewaar de gebruiksaanwijzing om deze zo nodig later te kunnen raadplegen.

Apparaat

Gevaar

- Dompel de motorunit nooit in water of een andere vloeistof en spoel deze ook niet onder de kraan af. Gebruik alleen een vochtige doek om de motorunit schoon te maken.

Waarschuwing

- Controleer of het voltage dat wordt aangegeven op het apparaat, overeenkomt met de plaatselijke netspanning voordat u het apparaat aansluit.
- Gebruik het apparaat niet indien het snoer, de stekker of andere onderdelen beschadigd zijn.
- Indien het netsnoer beschadigd is, moet u het laten vervangen door Philips, een door Philips geautoriseerd servicecentrum of personen met vergelijkbare kwalificaties om gevaar te voorkomen.
- Steek nooit uw vingers of een voorwerp in de blenderbeker als de stekker van het apparaat in het stopcontact zit of terwijl het apparaat in werking is. De messen zijn zeer scherp.
- Als de messen vastlopen, haal dan eerst de stekker uit het stopcontact voordat u de ingrediënten die de messen blokkeren verwijdert.
- Dit apparaat is niet bedoeld voor gebruik door personen (waaronder kinderen) met verminderde lichamelijke, zintuiglijke of geestelijke vermogens, of die gebrek aan ervaring of kennis hebben, tenzij iemand die verantwoordelijk is voor hun veiligheid toezicht op hen houdt of hun heeft uitgelegd hoe het apparaat dient te worden gebruikt.
- Houd toezicht op jonge kinderen om te voorkomen dat ze met het apparaat gaan spelen.
- Laat het apparaat nooit zonder toezicht werken.

- Schakel het apparaat nooit in of uit door middel van de blenderbeker of de hakmolenbeker.
- Gebruik de hakmolen niet voor het mengen van vloeistoffen of het vermalen van ijsblokjes. Gebruik de blender om deze ingrediënten te verwerken.
- Raak de snijkanten van de mesunit van de maalmolen niet aan wanneer u de mesunit beetpakt of schoonmaakt. De snijkanten zijn zeer scherp en u kunt zich er makkelijk aan snijden.

Let op

- Haal altijd de stekker uit het stopcontact voordat u de blender of de hakmolen plaatst, verwijdert of bijstelt, en voordat u het apparaat gaat schoonmaken.
- Gebruik geen accessoires of onderdelen van andere fabrikanten of die niet specifiek door Philips worden aanbevolen. Als u dergelijke accessoires of onderdelen gebruikt, vervalt de garantie.
- Overschrijd het maximumniveau aangegeven op de accessoires niet.
- Overschrijd de hoeveelheden en bewerkingstijden aangegeven in de tabel niet.
- Laat hete ingrediënten afkoelen voordat u deze gaat hakken in de hakmolen of in de blenderbeker doet (maximumtemperatuur 80°C).
- Laat de hakmolen nooit langer dan 30 seconden onafgebroken werken.
- Verwerk droge ingrediënten zoals koffiebonen en gedroogde bonen niet in de hakmolen.

Philips AVENT-bekers

Waarschuwing

- In de Philips AVENT-bekers kunt u voedsel sneller opwarmen dan in gewone flesjes of bakjes.
- Controleer altijd de temperatuur van het voedsel voordat u gaat voeden.
- Warm babyvoeding niet op in de magnetron. Het voedsel kan hierdoor namelijk ongelijkmatig worden verwarmd en eventueel brandwonden bij uw baby veroorzaken.
- Kinderen mogen de bekerafsluiters uitsluitend gebruiken onder toezicht van volwassenen.

Let op

- Voor gebruik moet u de bekerafsluiters altijd schoonmaken en steriliseren.
- De Philips AVENT-bekerafsluiters zijn niet geschikt voor het meenemen van vloeistoffen.
- De bekerafsluiters kunnen verkleuren door kleurstoffen in de voeding.
- Plaats geen zware voorwerpen op de beker afsluiter als het deksel erop zit.
- Controleer voor elk gebruik de bekerafsluiters en deksels.
- Gooi bekerafsluiters en deksels weg zodra deze beschadigingen of onvolkomenheden vertonen.
- Laat de bekerafsluiters en deksels niet in de zon liggen als u deze niet gebruikt en kook of steriliseer deze niet langer dan de aanbevolen tijd, omdat het materiaal hierdoor verzwakt kan raken.

Veiligheidsvoorzieningen

Ingebouwde beveiliging

De ingebouwde beveiliging zorgt ervoor dat u het apparaat alleen kunt inschakelen als de bekerafsluiters op de juiste wijze op de motorunit zijn bevestigd. Als de bekerafsluiters op de juiste manier zijn bevestigd, wordt de ingebouwde beveiliging ontgrendeld.

Oververhittingsbeveiliging

Dit apparaat is voorzien van een oververhittingsbeveiliging die het apparaat automatisch uitschakelt indien het apparaat oververhit raakt.

Als het apparaat opeens stopt:

- 1** Trek de stekker uit het stopcontact.
- 2** Laat het apparaat 30 minuten afkoelen.
- 3** Steek de stekker in het stopcontact.
- 4** Schakel het apparaat weer in.

Neem contact op met uw Philips-dealer of een door Philips geautoriseerd servicecentrum als de oververhittingsbeveiliging te vaak wordt geactiveerd.

Om gevaarlijke situaties te voorkomen als gevolg van het onbedoeld resetten van de oververhittingsbeveiliging, mag u het apparaat nooit op een tijdschakelaar aansluiten.

Elektromagnetische velden (EMV)

Dit Philips-apparaat voldoet aan alle richtlijnen met betrekking tot elektromagnetische velden (EMV). Mits het apparaat op de juiste wijze en volgens de instructies in deze gebruiksaanwijzing wordt gebruikt, is het veilig te gebruiken volgens het nu beschikbare wetenschappelijke bewijs.

Voor het eerste gebruik

Apparaat

- 1** Maak alle onderdelen schoon, met uitzondering van de motorunit (zie hoofdstuk 'Schoonmaken').
- 2** Wikkel overtollig snoer rond de voet van de motorunit (fig. 2).

Philips AVENT-bekers

Voor gebruik moet u de bekercs en deksels altijd schoonmaken en steriliseren.

Het apparaat gebruiken

Blender

De blender is bedoeld voor:

- het pureren van gekookte ingrediënten, bijv. voor het bereiden van babyvoedsel.
- het mengen van vloeistoffen, bijv. zuivelproducten, sauzen, vruchtensappen, soepen, drankjes en milkshakes;
- het mengen van zachte ingrediënten, bijvoorbeeld babydrinkjes.

- 1** Doe de ingrediënten in de blenderbeker (fig. 3).

Vul de blenderbeker niet tot boven de MAX-aanduiding.

Vul de blenderbeker nooit met ingrediënten die heter zijn dan 80°C.

Raadpleeg de onderstaande tabel voor de aanbevolen hoeveelheden.

Ingrediënten voor in de blender	Hoeveelheden
fruit	20 g
groenten	100 g
vruchtensap	100 g groenten + water (optioneel)
milkshake	100 g fruit + 150 ml melk
sojabonen	50 g sojabonen (4 uur geweekt) + 250 ml water
amandelthee	75 g amandelen + 200 ml water
zwarte sesamthee	75 g zwarte sesamzaadjes + 200 ml water

- 2** Druk het deksel op zijn plaats.

- 3** Plaats de blenderbeker op de motorunit (1). Draai de blenderbeker rechtson om deze vast te zetten (2) ('klik') (fig. 4).

Oefen niet te veel druk uit op de blenderbeker.

- 4** Steek de stekker in een stopcontact en druk op de aan/uitknop.

Houd de motorunit stevig vast met beide handen wanneer het apparaat in werking is.

Laat de blender niet langer dan 1 minuut achtereen werken.

Als u na 1 minuut nog niet klaar bent, schakel het apparaat dan uit en wacht 1 minuut voordat u weer verdergaat. Als het apparaat heet wordt, laat het dan eerst afkoelen voordat u verder gaat.

Steek nooit uw vingers of een voorwerp (bijv. een spatel) in de blenderbeker terwijl het apparaat werkt.

Raak de scherpe messen niet aan. Als de messen vastlopen, haal dan de stekker uit het stopcontact en verwijder de ingrediënten die de messen blokkeren met een spatel.

Tips

- Vul de blenderbeker nooit verder dan het aangegeven maximumniveau (0,4 liter) om morsen te voorkomen.
- U kunt vloeibare ingrediënten (bijv. olie) via de opening in het deksel in de blenderbeker gieten terwijl het apparaat in werking is (fig. 5).
- Snijd vaste ingrediënten in kleinere stukjes (1-2 cm) voordat u ze in de blenderbeker doet. Wanneer u een grote hoeveelheid vaste ingrediënten wilt verwerken, doe dan niet alle ingrediënten in één keer in de blenderbeker, maar verwerk steeds kleine hoeveelheden.

Hakmolen

De hakmolen is bedoeld voor:

- Het verwerken van kleine hoeveelheden voedsel, zoals 1 of 2 porties babyvoeding.
- Het hakken van vochtige ingrediënten zoals vlees, uien, enz (fig. 6).

De hakmolen is niet geschikt voor het hakken van droge ingrediënten zoals koffiebonen en gedroogde bonen.

Gebruik de hakmolen niet voor het mengen van vloeistoffen of het vermalen van ijsblokjes.

Gebruik de blender om deze ingrediënten te verwerken.

Raak de scherpe messen niet aan. Als de messen klem komen te zitten, schakel het apparaat dan uit en demonteer de hakmolenbeker. Gebruik een spatel om de ingrediënten die de messen blokkeren te verwijderen.

1 Snijd de ingrediënten in kleinere stukjes (ongeveer 1-2 cm) en doe ze in de hakmolenbeker. (fig. 7)

Vul de hakmolenbeker niet tot boven de MAX-aanduiding.

Raadpleeg de onderstaande tabel voor de aanbevolen hoeveelheden.

Ingrediënten hakmolen	Hoeveelheden
geweekte zaden en granen (bijv. lotuszaden, rijst)	20-50 g
uien	20-50 g

2 Draai de hakmolenbeker met de mesunit erop bevestigd ondersteboven en plaats deze op de motorunit (1). Draai de hakmolen rechtsom om deze vast te zetten (2) ('klik') (fig. 8).

3 Steek de stekker in een stopcontact en druk op de aan/uitknop. (fig. 9)

Houd de motorunit stevig vast met beide handen wanneer het apparaat in werking is.

Laat de hakmolen niet langer dan 30 seconden achtereen werken.

Tips

- Als de ingrediënten aan de wand van de hakmolenbeker blijven kleven, schakel het apparaat dan uit en demonteer de hakmolenbeker. Verwijder vervolgens met een spatel de ingrediënten van de wand (fig. 10).
- Als het apparaat trilt omdat het voedsel niet gelijkmatig is verdeeld, schakel het apparaat dan uit en demonteer de hakmolen. Verdeel de ingrediënten gelijkmatiger over de hakmolenbeker; zet de hakmolen weer in elkaar en schroef deze op de motorunit. Schakel vervolgens het apparaat weer in.
- Als u de hakmolenbeker als bewaarbakje wilt gebruiken, draai de beker dan ondersteboven en plaats het plastic deksel op de hakmolenbeker (fig. 11).

Philips AVENT-bekers

U kunt de Philips AVENT-bekers gebruiken om babyvoeding in de koelkast of vriezer te bewaren. In combinatie met aanvullende Philips AVENT-accessoires kunt u ze ook gebruiken voor het opvangen van moedermelk of om uw baby te voeden.

Opmerking: U kunt de Philips AVENT-bekers meerdere keren gebruiken. Gooi ze weg zodra ze tekenen van slijtage vertonen.

- 1** Steriliseer de bekers en deksels voor het eerste gebruik en voor elke volgende keer dat u ze gebruikt.

Opmerking: U kunt een Philips AVENT-stoomsterilisator gebruiken voor het steriliseren van de bekers en deksels. U kunt de bekers en deksels ook steriliseren door ze gedurende 5 minuten te koken.

Opmerking: Was uw handen grondig voordat u gesteriliseerde voorwerpen aanraakt en zorg ervoor dat de oppervlakken waarop u de gesteriliseerde voorwerpen plaatst ook schoon zijn.

- 2** Doe het bereide voedsel in de Philips AVENT-beker.
- 3** Schrijf de datum en de inhoud op de Philips AVENT-beker. (fig. 12)

Opmerking: Voedsel dat u thuis hebt bereid, kan maximaal 48 uur in de koelkast en maximaal 3 maanden in de vriezer worden bewaard. Volg bij kant-en-klaar voedsel de aanwijzingen op de verpakking.

- 4** Plaats het deksel op de beker en draai het deksel vast door het naar rechts te draaien (fig. 13).
- Philips AVENT-bekers hebben een draaideksel waardoor u ze makkelijk en lekvrij kunt opbergen en meenemen (fig. 14).

- 5** Maak de bekers en deksels na gebruik schoon (zie ‘Philips AVENT-bekers schoonmaken’ in hoofdstuk ‘Schoonmaken’).

Schoonmaken

Het apparaat schoonmaken

Het apparaat is het makkelijkst schoon te maken direct na gebruik.

Dompel de motorunit nooit in water.

Raak de snijkanten van de messen niet aan wanneer u de mesunits beetpakt of schoonmaakt. De snijkanten zijn zeer scherp en u kunt zich er makkelijk aan snijden.

Maak de motorunit, de accessoires en de onderdelen niet schoon in de vaatwasmachine.

Gebruik nooit schuurspunzen, schurende schoonmaakmiddelen of agressieve vloeistoffen zoals benzine of aceton om het apparaat schoon te maken.

Opmerking: Onderdelen van dit apparaat kunnen verkleuren wanneer het apparaat wordt gebruikt voor het verwerken van ingrediënten die veel pigment bevatten zoals kruidnagels, anijs, kaneel en tomatenpasta. Dit is normaal.

- 1** Haal de stekker uit het stopcontact en verwijder de blender of de hakmolen van de motorunit.
- 2** Maak de blender of de hakmolen schoon in warm water met een beetje afwasmiddel en spoel deze af onder de kraan.
- 3** Verwijder, indien nodig, de rubberen afdichtring van het deksel van de blenderkan en spoel deze af met water.
- 4** Maak de motorunit schoon met een vochtige doek.

Philips AVENT-bekers schoonmaken

- 1** Maak de bekers en deksels schoon met water en wat afwasmiddel of in de vaatwasmachine.

Gebruik geen schurende of antibacteriële schoonmaakmiddelen. Overmatig gebruik van schoonmaakmiddelen kan leiden tot barsten in het plastic. Gooi bekers en deksels met barsten weg.

- 2** Steriliseer de bekers en deksels vlak voordat u deze opnieuw gaat gebruiken. De bekers en deksels zijn geschikt voor alle sterilisatiemethoden.

Milieu

- Gooi het apparaat aan het einde van zijn levensduur niet weg met het normale huisvuil, maar lever het in op een door de overheid aangewezen inzamelpunt om het te laten recyclen. Op die manier levert u een bijdrage aan een schonere leefomgeving (fig. 15).

Garantie en service

Als u service of informatie nodig hebt of als u een probleem hebt, bezoek dan de Philips AVENT-website op www.philips.com/AVENT, of neem contact op met het Philips Consumer Care Centre in uw land (u vindt het telefoonnummer in het 'worldwide garantie'-vouwblad). Als er geen Consumer Care Centre in uw land is, ga dan naar uw Philips-dealer.

Problemen oplossen

Probleem	Mogelijke oorzaak	Oplossing
Het apparaat werkt niet.	Het apparaat is voorzien van een beveiliging. Als de blenderbeker of de hakmolenbeker niet goed op de motorunit is geplaatst, werkt het apparaat niet.	Druk op de aan/uitknop om er zeker van te zijn dat het apparaat is uitgeschakeld. Controleer vervolgens of de beker op juiste wijze is geplaatst (zie hoofdstuk 'Het apparaat gebruiken').
De mesunit of de motorunit is geblokkeerd.	Er zit te veel voedsel in de beker.	Schakel het apparaat uit en verwerk een kleinere hoeveelheid.

Probleem	Mogelijke oorzaak	Oplossing
De eerste paar keer dat het apparaat wordt gebruikt, produceert de motorunit een onaangename geur.	Dit is normaal.	Als het apparaat deze geur blijft afgeven nadat u het een paar keer hebt gebruikt, controleer dan of de hoeveelheid die u verwerkt en de verwerkingstijden wel kloppen.
Het apparaat maakt veel lawaai, stinkt, voelt heet aan, produceert rook enz.	Er zit te veel voedsel in de beker:	Schakel het apparaat uit en verwerk een kleinere hoeveelheid.
	U laat het apparaat te lang werken zonder onderbreking.	Laat de blender niet langer dan 1 minuut achtereen werken. Laat de hakmolen niet langer dan 30 seconden achtereen werken.
Het deksel van de blenderbeker lekt.	U hebt het deksel niet goed geplaatst.	Controleer of het deksel van de blenderbeker op de juiste manier is geplaatst.
	De afdichtring is niet of op onjuiste wijze in het deksel van de blenderbeker geplaatst.	Plaats de afdichtring op juiste wijze in het deksel van de blenderbeker.
	Er zit te veel voedsel in de blenderbeker.	Schakel het apparaat uit en verwerk een kleinere hoeveelheid.
De hakmolen trilt sterk, maakt veel lawaai of de mesunit staat scheef.	U hebt de mesunit niet goed op de hakmolenbeker bevestigd.	Schroef de mesunit goed op de hakmolenbeker.
	Het voedsel in de hakmolenbeker blokkeert de messen.	Verwijder het voedsel dat het mes blokkeert en/of verwerk een kleinere hoeveelheid.
De hakmolen lekt.	De afdichtring is niet of op onjuiste wijze op de mesunit geplaatst.	Haal de stekker uit het stopcontact. Verwijder de mesunit en plaats de rubberen ring op de juiste wijze op de mesunit.

Innledning

Denne minihurtigmikseren er særlig egnet til å tilberede små mengder barnemat. Apparatet leveres med Philips AVENT-oppbevaringskopper. Du kan bruke Philips AVENT-oppbevaringskoppene til å lagre barnemat i. Med ytterligere Philips AVENT-tilbehør (f.eks. brystpumpe eller tåtesmokker) kan du også bruke dem til å pumpe og oppbevare morsmelk i og mate barnet.

Generell beskrivelse (fig. 1)

- A** Ledning
- B** Av/på-knapp
- C** Motorenhet
- D** Integriert knivenhet i mikserkannen
- E** Hurtigmikserkanne
- F** Lokk til hurtigmikserkanne
- G** Gummipakning for mikserlokk
- H** Stopper
- I** Kanne til våteingredienserkvern
- J** Lokk til våteingredienserkverne
- K** Gummiring
- L** Knivenhet for våteingredienserkvern
- M** Innebygd sikkerhetslås
- N** Oppbevaring av ledningen

Ikke vist:

- 6 Philips AVENT-oppbevaringskopper med lokk

Viktig

Les denne brukerveiledningen nøye før du bruker apparatet, og ta vare på den for senere referanse.

Apparatet

Fare

- Motorenheten må aldri senkes ned i vann eller annen væske eller skylles under springen. Bruk bare en fuktig klut til å rengjøre motorenheten.

Advarsel

- Før du kobler til apparatet, må du kontrollere at spenningen som er angitt på apparatet, stemmer overens med nettspenningen.
- Apparatet må ikke brukes hvis det er skade på ledningen, støpselet eller andre deler.
- Hvis ledningen er ødelagt, må den alltid skiftes ut av Philips, et servicesenter som er godkjent av Philips, eller lignende kvalifisert personell, slik at man unngår farlige situasjoner.
- Du må aldri stikke fingrene eller andre gjenstander oppi hurtigmikserkannen mens apparatet er koblet til strømkilden eller mens apparatet er i gang. Knivene er svært skarpe.
- Hvis knivene setter seg fast, må du trekke stikkontakten ut av støpselet før du fjerner ingrediensene som blokkerer knivene.
- Dette apparatet er ikke tiltenkt bruk av personer (inkludert barn) som har nedsatt sanseevne eller fysisk eller psykisk funksjonsevne, eller personer som ikke har erfaring eller kunnskap, unntatt hvis de får tilsyn eller instruksjoner om bruk av apparatet av en person som er ansvarlig for sikkerheten.
- Pass på at barn er under tilsyn, slik at de ikke leker med apparatet.
- La aldri apparatet gå uten tilsyn.
- Du må ikke bruke hurtigmikserkannen eller kannen til våteingredienserkvernen til å slå apparatet av og på.

- Våtingredienskvernen må ikke brukes til å blande væsker eller knuse isbiter. Bruk hurtigmikseren til å tilberede disse ingrediensene.
- Du må ikke ta på bladene i kvernens knivenhet når du håndterer eller rengjør den. Bladene i knivenheten er svært skarpe, og det er lett å skjære seg på dem.

Viktig

- Koble alltid apparatet fra strømkilden før du monterer, demonterer eller foretar justeringer på hurtigmikseren eller våtingredienskvernen, og før du begynner å rengjøre apparatet.
- Du må ikke bruke tilbehør eller deler fra andre produsenter, eller deler som Philips ikke spesifikt anbefaler. Hvis du bruker denne typen tilbehør eller deler, fører det til at garantien blir ugyldig.
- Ikke overskrid maksimumsnivået som er angitt på tilbehøret.
- Ikke overskrid mengdene og tilberedningstidene som er angitt i tabellen.
- La varme ingredienser kjøle seg ned før du hakker dem opp i våtingredienskvernen eller heller dem opp i hurtigmikserkannen (maks. temperatur 80 °C).
- Våtingredienskvernen skal ikke brukes i mer enn 30 sekunder av gangen.
- Du må ikke tilberede tørre ingredienser som kaffebønner og tørkede bønner i våtingredienskvernen.

Philips AVENT-oppbevaringskopper

Advarsel

- I Philips AVENT-oppbevaringskoppene blir maten raskere varm enn i vanlige tåteflasker eller beholdere.
- Kontroller alltid temperaturen på maten før du begynner å mate barnet.
- Ikke varm opp barnemat i en mikrobølgeovn. Det kan føre til at maten blir ujevnt varmet opp, og barnet kan brenne seg.
- Ikke la barn bruke koppene og lokkene uten tilsyn av voksne.

Viktig

- Rengjør og steriliser alltid koppene og lokkene før du bruker dem.
- Philips AVENT-oppbevaringskoppene egner seg ikke til å transportere væske.
- Tilsatt farge i maten kan føre til at koppene og lokkene blir misfarget.
- Du må ikke plassere tunge gjenstander på koppen når lokket er på.
- Se over koppene og lokkene før hver bruk.
- Kast koppene og lokkene ved første tegn på skade eller slitasje.
- Du må ikke la koppene og lokkene ligge i solen når de ikke er i bruk, og ikke koke eller sterilisere dem lenger enn anbefalt. Det kan være skadelig for gjenstandene.

Sikkerhetsfunksjoner

Innebygd sikkerhetslås

Denne funksjonen sikrer at du bare kan slå på apparatet når kannene er plassert slik de skal på motorenheten. Når delene er riktig montert, oppheves den innebygde sikkerhetslåsen.

Varmesikkerhetsmekanisme

Apparatet har en varmesikkerhetsmekanisme som automatisk kutter strømmen til apparatet hvis det overopphetes.

Hvis apparatet plutselig stopper, gjør du følgende:

- 1** Trekk støpselet ut av stikkontakten.
- 2** La apparatet avkjøles i 30 minutter.
- 3** Sett støpselet inn i stikkontakten.
- 4** Slå apparatet på igjen.

Ta kontakt med en Philips-forhandler eller et autorisert Philips-servicesenter hvis varmesikkerhetsmekanismen aktiveres for ofte.

Dette apparatet må aldri kobles til en timerbryter. Dette for å unngå farlige situasjoner på grunn av at varmesikkerhetsmekanismen tilbakestilles ved et uhell.

Elektromagnetiske felt (EMF)

Dette Philips-apparatet overholder alle standarder som gjelder for elektromagnetiske felt (EMF). Hvis det håndteres riktig og i samsvar med instruksjonene i denne brukerhåndboken, er det trygt å bruke det ut fra den kunnskapen vi har per dags dato.

Før første gangs bruk

Apparatet

- 1** Rengjør alle delene unntatt motorenheten (se avsnittet Rengjøring)
- 2** Overflødig strømlledning vikles rundt den nedre delen av motorenheten (fig. 2).

Philips AVENT-oppbevaringskopper

Rengjør og steriliser alltid koppene og lokkene før du bruker dem.

Bruke apparatet

Hurtigmikser

Hurtigmikseren skal brukes til å:

- mose kokte ingredienser; f.eks. for å lage barnemat
- mikse væsker; f.eks. meieriprodukter; sauser; fruktjuice, supper, drinker og shaker
- mikse myke ingredienser; f.eks. drikke til barn

- 1** Ha ingrediensene i hurtigmikserkannen (fig. 3).

Du må ikke fylle hurtigmikserkannen over MAX-merket.

Du må aldri fylle ingredienser som er varmere enn 80 °C i kannen.

Se tabellen nedenfor for anbefalte mengder:

Ingredienser hurtigmikser	Mengder
frukt	20 g
grønnsaker	100 g
fruktjuice	100 g grønnsaker + vann (valgfritt)
milkshake	100 g frukt + 150 ml melk
soyabønner	50 g soyabønner (bløtlagt i 4 timer) + 2,5 dl vann
mandelte	75 g mandler + 2,0 dl vann
mørk sesamte	75 g mørke sesamfrø + 2,0 dl vann

- 2** Trykk lokket på plass.

- 3** Plasser hurtigmikserkannen på motorenheten (1). Vri hurtigmikserkannen med klokken for å feste den (2) (du skal høre et klikk) (fig. 4).

Du må ikke bruke for mye kraft på hurtigmikserkannen.

- 4** Sett støpselet i stikkontakten og trykk på av/på-knappen.

Hold motorenheten fast med begge hender når du bruker apparatet.

Du må ikke bruke hurtigmikseren sammenhengende i mer enn 1 minutt av gangen.

Hvis du ikke er ferdig etter 1 minutt, må du slå av apparatet og vente i 1 minutt før du fortsetter. Hvis apparatet blir varmt, må det avkjøles før du fortsetter.

Du må aldri stikke fingrene eller andre gjenstander (f.eks. en slikkepott) ned i hurtigmikserkannen mens hurtigmikseren er i gang.

Unngå å ta på de skarpe knivene. Hvis knivene setter seg fast, kobler du fra apparatet og fjerner ingrediensene som blokkerer knivene, med en slikkepott.

Tips

- Hvis du vil unngå søl, bør du ikke fylle hurtigmikserkannen fullere enn opp til MAX-merket (0,4 liter).
- Du kan helle flytende ingredienser (f.eks. olje) i hurtigmikserkannen gjennom åpningen i lokket mens apparatet er i gang (fig. 5).
- Skjær faste ingredienser i biter (1–2 cm) før du har dem i hurtigmikserkannen. Unngå å tilberede store mengder faste ingredienser samtidig. Tilbered dem heller i flere omganger.

Våtingrediensvern

Våtingrediensvernen skal brukes til å

- tilberede små mengder mat, f.eks. én eller to porsjoner barnemat
- kutte opp fuktige ingredienser, f.eks. kjøtt, løk osv (fig. 6).

Våtingrediensvernen skal ikke brukes til hakking av tørre ingredienser, f. eks. kaffebønner og tørkede bønner.

Våtingrediensvernen må ikke brukes til å blande væsker eller knuse isbiter. Bruk hurtigmikseren til å tilberede disse ingrediensene.

Du må ikke ta på de skarpe knivene. Hvis knivene setter seg fast, må du slå av apparatet og demontere kannen til våtingrediensvernen. Bruk en slikkepott til å fjerne ingrediensene som blokkerer knivene.

1 Skjær ingrediensene i mindre biter (ca. 1–2 cm) og ha dem i kannen til våtingrediensvernen. (fig. 7)

Du må ikke fylle kannen til våtingrediensvernen over MAX-merket. Se tabellen nedenfor for anbefalte mengder:

Ingredienser våtingrediensvern	Mengder
frø og korn som er bløtlagt på forhånd, (f.eks. lotusfrø, ris)	20–50 g
løk	20–50 g

2 Snu den monterte tørringrediensvernen opp ned og plasser den på motorenheten (1). Vri våtingrediensvernen med klokken for å feste den (2) (du skal høre et klikk) (fig. 8).

3 Sett støpselet i stikkontakten og trykk på av/på-knappen. (fig. 9)
Hold motorenheten fast med begge hender når du bruker apparatet.

Du må ikke bruke våtingrediensvernen sammenhengende i mer enn 30 sekunder av gangen.

Tips

- Hvis ingrediensene sitter fast på veggene i våtingrediensvernkannen, må du slå av apparatet og demontere kannen til våtingrediensvernen. Bruk en slikkepott til å løsne ingrediensene fra veggene (fig. 10).

- Hvis apparatet rister fordi ingrediensene ikke er fordelt jevnt, må du slå av apparatet og demontere våtingredienskvernen. Fordel ingrediensene jevnt i kannen til våtingredienskvernen og skru den fast på motorenheten igjen. Deretter slår du på enheten igjen.
- Hvis du vil bruke kannen til våtingredienskvernen som en beholder, kan du snu den opp ned og sette på plastlokket (fig. 11).

Philips AVENT-oppbevaringskopper

Du kan bruke Philips AVENT-oppbevaringskoppene til å oppbevare barnemat i kjøleskapet eller fryseren. Hvis du har ytterligere Philips AVENT-oppbevaringstilbehør, kan du også bruke dem til å pumpe morsmelk i eller til å mate barnet.

Merk: Du kan bruke Philips AVENT-oppbevaringskoppene flere ganger. Kast dem når de viser tegn på slitasje.

- 1** Steriliser koppene og lokkene før du bruker dem for første gang og før hver senere bruk.

Merk: Du kan bruke et dampsteriliseringsapparat fra Philips AVENT til å sterilisere koppene og lokkene. Du kan også sterilisere koppene og lokkene ved å koke dem i 5 minutter.

Merk: Vask hendene grundig før du tar på steriliserte gjenstander og kontroller at overflatene du plasserer de steriliserte gjenstandene på, er rene.

- 2** Legg tilberedt mat i Philips AVENT-oppbevaringskoppene.

- 3** Skriv ned innholdet og lagringsdatoen på Philips AVENT-oppbevaringskoppene. (fig. 12)

Merk: Mat som tilberedes hjemme, kan lagres i kjøleskapet i opptil 48 timer eller i fryseren i opptil 3 måneder. Følg instruksjonene på emballasjen når det gjelder ferdiglagde måltider.

- 4** Plasser lokket på koppen og vri lokket med klokken for å feste det (fig. 13).

- Philips AVENT-oppbevaringskoppene har lokk som kan skrues på for enkel og lekkasjefri lagring og transport (fig. 14).

- 5** Rengjør koppene og lokkene etter bruk (se Rengjøre Philips AVENT-oppbevaringskopper under avsnittet Rengjøring).

Rengjøring

Rengjøre apparatet

Det er enklest å rengjøre apparatet umiddelbart etter bruk.

Motorenheten må aldri senkes ned i vann.

Du må ikke ta på den skarpe siden av knivene når du håndterer eller rengjør dem. Knivene er svært skarpe, og det er lett å skjære seg på dem.

Du må ikke kjøre motorenheten, tilbehøret eller delene i oppvaskmaskinen.

Bruk aldri skurebørster, skuremidler eller væsker som bensin eller aceton, til å rengjøre apparatet.

Merk: Delene til apparatet kan bli misfarget når det brukes til å tilberede ingredienser som inneholder mye pigment, f.eks. nellik, stjerneanis, kanel og tomatpuré. Dette er helt vanlig.

- 1** Trekk ut ledningen til apparatet og fjern hurtigmikseren eller våtingredienskvernen fra motorenheten.

- 2** Rengjør hurtigmikseren eller våtingredienskvernen i varmt vann med oppvaskmiddel, og skyll dem under springen.

- 3** Ta om nødvendig gummipakningen av mikserlokket og skyll den med vann.

4 Rengjør motorenheten med en fuktig klut.

Rengjøre Philips AVENT-oppbevaringskopper

1 Rengjør koppene og lokkene med vann og litt oppvaskmiddel eller i oppvaskmaskinen.

Du må ikke bruke skuremidler eller antibakterielle rengjøringsmidler. Overdreven konsentrasjon av rengjøringsmiddel kan føre til at plasten sprekker. Kast koppene og lokkene hvis de sprekker.

2 Steriliser koppene og lokkene rett før du skal bruke dem igjen.

Koppene og lokkene er egnet til alle typer sterilisering.

Miljø

- Ikke kast apparatet som restavfall når det ikke kan brukes lenger. Lever det på en gjenvinningsstasjon. Ved å gjøre dette hjelper du til med å ta vare på miljøet (fig. 15).

Garanti og service

Hvis du trenger service eller informasjon, eller hvis du har et problem med produktet, kan du gå til nettsidene til Philips AVENT på www.philips.com/AVENT. Du kan også ta kontakt med Philips' forbrukertjeneste der du bor (du finner telefonnummeret i garantiheftet). Hvis det ikke finnes noen forbrukertjeneste i nærheten, kan du kontakte din lokale Philips-forhandler.

Feilsøking

Problem	Mulig årsak	Løsning
Apparatet virker ikke.	Apparatet er utstyrt med en sikkerhetslås. Hvis hurtigmikserkannen eller kannen til våtingredienskvernen ikke er montert slik den skal på motorenheten, virker ikke apparatet.	Trykk på av/på-knappen for å forsikre deg om at apparatet er slått av. Sjekk om kannen er montert riktig (se avsnittet Bruke apparatet).
Knivenheten eller motorenheten er blokkert.	Det er for mye mat i kannen.	Slå av apparatet og tilbered en mindre mengde.
Motorenheten gir fra seg en ubehagelig lukt de første gangene den er i bruk.	Dette er normalt.	Hvis apparatet fortsetter å avgir denne lukten etter at du har brukt det noen ganger; må du kontrollere om mengden og tiden du bruker til behandling, er riktig.
Apparatet bråker svært mye, lukter; er varmt å ta på, avgir røyk osv.	Det er for mye mat i kannen.	Slå av apparatet og tilbered en mindre mengde.
	Du lar apparatet kjøre for lenge uten avbrudd.	Du må ikke bruke hurtigmikseren sammenhengende i mer enn 1 minutt av gangen. Du må ikke bruke våtingredienskvernen sammenhengende i mer enn 30 sekunder av gangen.

Problem	Mulig årsak	Løsning
Lokket på hurtigmikserkannen lekker:	Lokket er ikke ordentlig lukket.	Kontroller at lokket på hurtigmikserkannen er satt på riktig.
	Tetningsringen er ikke plassert ordentlig i lokket på hurtigmikserkannen.	Fest tetningsringen ordentlig i lokket på hurtigmikserkannen.
	Det er for mye mat i hurtigmikserkannen.	Slå av apparatet og tilbered en mindre mengde.
Våtingredienskvernen vibrerer svært mye, avgir mye støy eller knivenheten er ute av stilling.	Du har ikke montert knivenheten riktig på våtingredienskvernen.	Skru knivenheten godt fast på kannen til våtingredienskvernen.
	Maten i kannen til våtingredienskvernen blokkerer knivbladene.	Fjern maten som blokkerer kniven og/eller tilbered en mindre mengde.
Våtingredienskvernen lekker:	Tetningsringen er ikke ordentlig festet på knivenheten.	Koble fra apparatet. Fjern knivenheten og kontroller at gummiringen er riktig festet på knivenheten.

Introdução

Esta miniliquidificadora é indicada especialmente para preparar pequenas quantidades de comida para bebé. O aparelho inclui copos de armazenamento Philips AVENT. Pode utilizar os copos de armazenamento Philips AVENT para guardar a comida para bebé. Com acessórios adicionais Philips AVENT (por exemplo, bomba tira leite ou tetinas), também pode utilizá-los para extrair e guardar leite materno e alimentar o seu bebé.

Descrição geral (fig. 1)

- A** Cabo de alimentação
- B** Botão de ligar/desligar
- C** Motor
- D** Lâmina integrada da liquidificadora
- E** Copo misturador
- F** Tampa do copo misturador
- G** Anel vedante de borracha para a tampa da liquidificadora
- H** Bloqueador
- I** Copo do moinho para ingredientes húmidos
- J** Tampa do copo do moinho para ingredientes húmidos
- K** Vedante de borracha
- L** Lâminas do moinho para ingredientes húmidos
- M** Fecho de segurança incorporado
- N** Arrumação do fio

Não ilustrado:

- 6 copos de armazenamento Philips AVENT com tampas

Importante

Leia cuidadosamente este manual do utilizador antes de utilizar o aparelho e guarde-o para consultas futuras.

Aparelho

Perigo

- Nunca mergulhe a unidade do motor em água ou qualquer outro líquido, nem enxagúe à torneira. Utilize apenas um pano húmido para limpar a unidade do motor:

Aviso

- Verifique se a voltagem indicada no aparelho corresponde à voltagem eléctrica local antes de o ligar.
- Não se sirva do aparelho no caso de o fio de alimentação, a ficha ou outros componentes se apresentarem danificados.
- Se o fio estiver danificado, deve ser sempre substituído pela Philips, por um centro de assistência autorizado da Philips ou por pessoal devidamente qualificado para se evitarem situações de perigo.
- Nunca introduza os dedos nem objectos no copo misturador quando o aparelho está ligado à corrente ou em funcionamento. As lâminas são muito afiadas.
- Se as lâminas ficarem presas, desligue o aparelho antes de retirar os ingredientes que estiverem a obstruir as lâminas.
- Este aparelho não se destina a ser utilizado por pessoas (incluindo crianças) com capacidades físicas, sensoriais ou mentais reduzidas, ou com falta de experiência e conhecimentos, salvo se tiverem recebido supervisão ou instruções sobre o uso do aparelho por alguém responsável pela sua segurança.
- As crianças devem ser supervisionadas para garantir que não brincam com o aparelho.

- Nunca deixe o aparelho a funcionar sem vigilância.
- Nunca utilize o copo misturador ou o copo do moinho para ingredientes húmidos para ligar e desligar o aparelho.
- Não utilize o moinho para ingredientes húmidos para misturar líquidos ou para esmagar cubos de gelo. Utilize a liquidificadora para preparar estes ingredientes.
- Não toque no rebordo cortante das lâminas do moinho quando estiver a manuseá-las ou a lavá-las. O rebordo cortante é muito afiado e poderá facilmente cortar os dedos.

Cuidado

- Desligue sempre o aparelho antes de montar, desmontar ou ajustar a liquidificadora ou o moinho para ingredientes húmidos e antes de começar a limpar o aparelho.
- Nunca utilize quaisquer acessórios ou peças de outros fabricantes ou que a Philips não tenha especificamente recomendado. Se utilizar tais acessórios ou peças, a garantia fica invalidada.
- Não exceda o nível máximo indicado nos acessórios.
- Não exceda as quantidades e os tempos de preparação máximos indicados na tabela.
- Deixe que os ingredientes quentes arrefeçam antes de os cortar no moinho para ingredientes húmidos ou de os colocar no copo misturador (temperatura máxima 80 °C).
- Nunca utilize o moinho para ingredientes húmidos durante mais de 30 segundos seguidos.
- Não prepare ingredientes secos como grãos de café e feijões secos no moinho para ingredientes húmidos.

Copos de armazenamento Philips AVENT

Aviso

- Nos copos de armazenamento Philips AVENT, a comida aquece mais depressa do que em biberões ou recipientes convencionais.
- Verifique sempre a temperatura da comida antes de começar a alimentar o bebé.
- Não aqueça a comida de bebé em fornos microondas, uma vez que poderia provocar um aquecimento irregular da comida e queimar o seu bebé.
- Não deixe que as crianças utilizem os copos e as tampas sem a supervisão de um adulto.

Cuidado

- Limpe e esterilize sempre os copos e as tampas antes de os utilizar.
- Os copos de armazenamento Philips AVENT não são adequados para transportar líquidos.
- Os corantes dos alimentos podem descolorar os copos e as tampas.
- Não coloque itens pesados no recipiente quando a tampa estiver colocada.
- Examine os copos e as tampas antes de cada utilização.
- Deite fora os copos e as tampas quando surgirem os primeiros sinais de danos ou fragilidade.
- Não deixe os copos e as tampas expostos à luz do sol quando não estiverem a ser utilizados e não os ferva ou esterilize durante mais tempo do que o recomendado, pois podem fragilizá-los.

Características de segurança

Fecho de segurança incorporado

Esta característica assegura que só poderá ligar o aparelho quando os copos estiverem montados no motor na posição correcta. Quando os copos estiverem bem montados, o bloqueio de segurança incorporado é desbloqueado.

Dispositivo térmico

O aparelho está equipado com um dispositivo térmico que corta automaticamente a corrente do aparelho em caso de aquecimento excessivo.

Se o aparelho deixar repentinamente de funcionar:

- 1** Retire a ficha da tomada eléctrica.
- 2** Deixe que o aparelho arrefeça durante 30 minutos.

3 Ligue a ficha à tomada eléctrica.

4 Volte a ligar o aparelho.

Contacte o seu revendedor Philips ou um centro de assistência Philips autorizado se o dispositivo térmico for activado muitas vezes.

Para evitar situações de perigo devido a um reinício inadvertido do dispositivo térmico, nunca ligue este aparelho a um interruptor temporizado.

Campos electromagnéticos (CEM)

Este aparelho da Philips respeita todas as normas relacionadas com campos electromagnéticos (CEM). Se for manuseado correctamente e de acordo com as instruções neste manual do utilizador, este aparelho proporciona uma utilização segura, como demonstrado pelas provas científicas actualmente disponíveis.

Antes da primeira utilização

Aparelho

- 1** Limpe todas as peças excepto o motor (consulte o capítulo 'Limpeza').
- 2** Enrole o fio em excesso à volta da base do motor (fig. 2).

Copos de armazenamento Philips AVENT

Limpe e esterilize sempre os copos e as tampas antes de os utilizar.

Utilizar o aparelho

Liquidificadora

A liquidificadora destina-se a ser utilizada para:

- Reduzir ingredientes cozidos a puré, para preparar comida para bebés, por exemplo.
- Misturar fluidos, como lacticínios, molhos, sumos de fruta, sopas, bebidas, batidos.
- Misturar ingredientes suaves, como leite.

1 Coloque os ingredientes no copo misturador (fig. 3).

Não encha o copo misturador acima da indicação MAX.

Nunca encha o copo misturador com ingredientes com uma temperatura superior a 80 °C.

Consulte a tabela abaixo para saber quais as quantidades recomendadas.

Ingredientes para a liquidificadora	Quantidades
fruta	20 g
vegetais	100 g
sumo de fruta	100 g de vegetais + água (opcional)
batidos	100 g de fruta + 150 ml de leite
feijões de soja	50 g de feijões de soja (demolhados durante 4 horas) + 250 ml de água
chá de amêndoas	75 g de amêndoas + 200 ml de água
chá de sésamo preto	75 g de sementes de sésamo preto + 200 ml de água

2 Coloque a tampa na posição correcta.

- 3** Coloque o copo misturador no motor (1). Rode o copo misturador para a direita para o fixar (2) ('clique') (fig. 4).

Não exerça demasiada pressão sobre o copo misturador.

- 4** Coloque a ficha na tomada eléctrica e prima o botão ligar/desligar.

Segure o motor firmemente com as duas mãos enquanto utiliza o aparelho.

Não trabalhe com o copo misturador durante mais de 1 minuto de cada vez.

Se não tiver terminado passado 1 minuto, desligue o aparelho e aguarde 1 minuto antes de continuar. Se o aparelho ficar quente, deixe-o arrefecer antes de continuar.

Nunca introduza os dedos nem objectos (por exemplo, uma espátula) dentro do copo com a liquidificadora em funcionamento.

Não toque nas lâminas afiadas. Se as lâminas ficarem presas, desligue o aparelho e remova os ingredientes que estão a bloquear as lâminas com uma espátula.

Sugestões

- Para evitar salpicos, nunca encha o copo misturador acima da indicação de nível máximo (0,4 litros).
- Pode deitar ingredientes líquidos (p. ex., óleo) no copo misturador através da abertura na tampa enquanto o aparelho está a funcionar (fig. 5).
- Corte os ingredientes sólidos em pedaços mais pequenos (1-2 cm) antes de os colocar no copo misturador. Não prepare uma grande quantidade de ingredientes sólidos ao mesmo tempo. Prepare estes ingredientes em séries de pequenas quantidades.

Moinho para ingredientes húmidos

O moinho para ingredientes húmidos destina-se a ser utilizado para:

- Preparar pequenas quantidades de comida, por exemplo, 1 ou 2 porções de comida para bebé.
- Cortar ingredientes húmidos, como carne, cebolas, etc (fig. 6).

O moinho para ingredientes húmidos não é adequado para picar ingredientes secos como grãos de café e feijões secos.

Não utilize o moinho para ingredientes húmidos para misturar líquidos ou para esmagar cubos de gelo. Utilize a liquidificadora para preparar estes ingredientes.

Não toque nas lâminas afiadas. Se as lâminas ficarem presas, desligue o aparelho e desmonte o copo do moinho para ingredientes húmidos. Utilize uma espátula para remover os ingredientes que estão a bloquear as lâminas.

- 1** Corte os ingredientes em pedaços mais pequenos (aproximadamente 1-2 cm) e coloque-os no copo do moinho para ingredientes húmidos. (fig. 7)

Não encha o copo do moinho para ingredientes húmidos acima da indicação MAX. Consulte a tabela abaixo para saber quais as quantidades recomendadas.

Ingredientes para o moinho para ingredientes húmidos	Quantidades
sementes e grãos previamente demolidados (por exemplo, sementes de lótus, arroz)	20-50 g
cebolas	20-50 g

- 2** Vire o moinho para ingredientes húmidos já montado ao contrário e coloque-o no motor (1). Rode o moinho para ingredientes húmidos para a direita para o fixar (2) ('clique') (fig. 8).

- 3** Coloque a ficha na tomada eléctrica e prima o botão ligar/desligar. (fig. 9)

Segure o motor firmemente com as duas mãos enquanto utiliza o aparelho.

Não trabalhe com o moinho para ingredientes húmidos durante mais de 30 segundos de cada vez.

Sugestões

- Se os ingredientes ficarem agarrados à parede do copo do moinho para ingredientes húmidos, desligue o aparelho e desmonte o copo do moinho para ingredientes húmidos. Utilize uma espátula para retirar os ingredientes da parede (fig. 10).
- Se o aparelho abanar por os alimentos não estarem uniformemente distribuídos, desligue o aparelho e desmonte o moinho para ingredientes húmidos. Distribua uniformemente os ingredientes no copo do moinho para ingredientes húmidos, volte a montar o moinho para ingredientes húmidos e encaixe-o no motor. Volte a ligar o aparelho.
- Para utilizar o copo do moinho para ingredientes húmidos como um recipiente, volte-o ao contrário e coloque a tampa de plástico no copo do moinho para ingredientes húmidos (fig. 11).

Copos de armazenamento Philips AVENT

Pode utilizar os copos de armazenamento Philips AVENT para guardar comida para bebé no frigorífico ou congelador. Com acessórios de armazenamento adicionais Philips AVENT, também pode utilizá-los para extrair leite materno ou alimentar o seu bebé.

Nota: Pode utilizar os copos de armazenamento Philips AVENT várias vezes. Deite-os fora quando apresentarem sinais de desgaste.

- 1** Esterilize os copos e as tampas antes da primeira utilização e antes de cada utilização seguinte.

Nota: Pode utilizar um esterilizador a vapor Philips AVENT para esterilizar os copos e tampas. Também pode esterilizá-los, fervendo-os durante 5 minutos.

Nota: Lave bem as mãos antes de tocar em utensílios esterilizados e certifique-se de que as superfícies onde coloca os utensílios esterilizados estão limpas.

- 2** Coloque a comida preparada no copo de armazenamento Philips AVENT.
- 3** Anote o conteúdo e a data de armazenamento no copo de armazenamento Philips AVENT. (fig. 12)

Nota: A comida preparada em casa pode ser guardada no frigorífico por um período máximo de 48 horas ou de 3 meses no congelador. Para alimentos já preparados, siga as instruções na embalagem.

- 4** Coloque a tampa no recipiente e rode-a para a direita para a fixar (fig. 13).
 - Os recipientes Philips AVENT possuem tampas de encaixe rápido para um armazenamento e transporte fácil e sem fugas (fig. 14).
- 5** Lave os copos e as tampas depois de cada utilização (consulte o capítulo “Limpeza”, secção “Limpeza dos copos de armazenamento Philips AVENT”).

Limpeza

Limpeza do aparelho

É mais fácil limpar o aparelho imediatamente após a sua utilização.

Nunca mergulhe o motor em água.

Não toque no rebordo cortante das lâminas quando estiver a manuseá-las ou lavá-las. São muito afiadas e poderá facilmente cortar os dedos.

Nunca lave o motor, os acessórios e as peças na máquina de lavar loiça.

Nunca utilize esfregões, agentes de limpeza abrasivos ou líquidos agressivos, tais como petróleo ou acetona, para limpar o aparelho.

Nota: Algumas peças do aparelho podem ficar sem cor quando o aparelho é utilizado para preparar ingredientes com muito pigmento, como cravinho-da-índia, anis, canela e pasta de tomate. Esta situação é normal.

- 1** Desligue o aparelho e retire a liquidificadora ou o moinho para ingredientes húmidos do motor.
- 2** Limpe a liquidificadora ou o moinho para ingredientes húmidos com água morna da torneira e líquido detergente.
- 3** Se necessário, retire o anel vedante de borracha da tampa da liquidificadora e passe-o por água.
- 4** Limpe o motor com um pano húmido.

Limpeza dos copos de armazenamento Philips AVENT

- 1** Lave os copos e as tampas com água e detergente líquido da loiça ou na máquina de lavar loiça.

Não utilize agentes de limpeza abrasivos ou antibacterianos. As concentrações excessivas de agentes de limpeza podem provocar fissuras no plástico. Deite fora os copos e as tampas se detectar fissuras.

- 2** Esterilize os copos e as tampas antes de os utilizar novamente.

Os copos e as tampas são adequados para todos os métodos de esterilização.

Meio ambiente

- Não deite fora o aparelho junto com o lixo doméstico normal no final da sua vida útil; entregue-o num ponto de recolha oficial para reciclagem. Ao fazê-lo ajuda a preservar o ambiente (fig. 15).

Garantia e assistência

Se necessitar de reparações, informações ou se tiver problemas, visite o Web site da Philips AVENT em www.philips.com/AVENT ou contacte o Centro de Assistência ao Consumidor do seu país (pode encontrar o número de telefone no folheto de garantia mundial). Se não existir um Centro de Assistência no seu país, visite o seu representante Philips local.

Resolução de problemas

Problema	Possível causa	Solução
○ aparelho não funciona	○ aparelho está equipado com um bloqueio de segurança. Se o copo misturador ou o copo do moinho para ingredientes húmidos não tiver sido montado correctamente no motor, o aparelho não funciona.	Prima o botão ligar/desligar para se certificar de que o aparelho está desligado. Verifique se o copo foi montado correctamente (consulte o capítulo 'Utilização do aparelho').
A lâmina ou o motor estão bloqueados.	Colocou muitos alimentos no copo.	Desligue o aparelho e prepare uma quantidade mais pequena.

Problema	Possível causa	Solução
O motor liberta um cheiro desagradável nas primeiras utilizações.	É normal.	Se o aparelho continuar a libertar este cheiro após algumas utilizações, verifique se a quantidade e o tempo de preparação estão correctos.
A máquina faz muito ruído, liberta cheiros, fica muito quente, deita fumo, etc.	Colocou muitos alimentos no copo.	Desligue o aparelho e prepare uma quantidade mais pequena.
	Deixou o aparelho a funcionar durante demasiado tempo sem interrupção.	Não trabalhe com a liquidificadora durante mais de 1 minuto de cada vez. Não utilize o moinho para ingredientes húmidos durante mais de 30 segundos de cada vez.
A tampa do copo misturador pinga.	A tampa não está colocada correctamente.	Certifique-se de que a tampa do copo misturador foi colocada correctamente.
	O vedante não está ou não foi colocado correctamente na tampa do copo misturador.	Coloque correctamente o vedante na tampa do copo misturador.
	Colocou demasiados alimentos no copo misturador.	Desligue o aparelho e prepare uma quantidade mais pequena.
O moinho para alimentos húmidos vibra muito, faz muito barulho ou a lâmina está desalinhada.	Não montou correctamente a lâmina no copo do moinho para ingredientes húmidos.	Encaixe correctamente a lâmina no copo do moinho para ingredientes húmidos.
	Os alimentos no copo do moinho para ingredientes húmidos bloqueiam as lâminas:	Retire os alimentos que estão a bloquear a lâmina e/ou prepare uma quantidade mais pequena.
O moinho para ingredientes húmidos verte.	O vedante não está ou não foi colocado correctamente na lâmina.	Desligue o aparelho. Remova a lâmina e monte correctamente o vedante na lâmina.

Introduktion

Den här minimixern är särskilt lämplig för att förbereda små mängder av barnmat. Med apparaten medföljer förvaringsmuggar från Philips AVENT. Du kan använda förvaringsmuggarna från Philips AVENT till att förvara barnmat. Med extra tillbehör från Philips AVENT (t.ex. bröstpump eller napp) kan du också använda dem för att pumpa och förvara bröstmjölk och mata ditt barn.

Allmän beskrivning (Bild 1)

- A** Nätsladd
- B** På/av-knapp
- C** Motorenhet
- D** Integrerad knivenhet för mixer
- E** Mixerbägare
- F** Lock till mixerbägare
- G** Gummitättningsring till mixerlock
- H** Propp
- I** Våtkvarnsbägare
- J** Lock till våtkvarnsbägare
- K** Gummiring
- L** Knivenhet till våtkvarn
- M** Inbyggd säkerhetsspärr
- N** Sladdförvaring

Visas inte:

- 6 Philips AVENT-muggar med lock

Viktigt

Läs användarhandboken noggrant innan du använder apparaten och spara den för framtida bruk.

Apparaten

Fara

- Sänk inte ned motorenheten i vatten eller någon annan vätska, och skölj den inte heller under kranen. Använd endast en fuktig trasa till att rengöra motorenheten.

Varning

- Kontrollera att den spänning som anges på apparaten överensstämmer med den lokala nätspänningen innan du ansluter apparaten.
- Använd inte apparaten om nätsladden, stickkontakten eller någon annan del är skadad.
- Om nätsladden är skadad måste den alltid bytas ut av Philips, ett av Philips auktoriserade serviceombud eller liknande behöriga personer för att undvika olyckor.
- Stoppa aldrig ned fingrarna eller något föremål i bägaren när apparaten är ansluten eller används. Knivarna är mycket vassa.
- Om knivarna fastnar drar du ur nätsladden innan du avlägsnar ingredienserna som blockerar knivarna.
- Apparaten är inte avsedd för användning av personer (inklusive barn) med olika funktionshinder, eller av personer som inte har kunskap om hur apparaten används, om de inte övervakas eller får instruktioner angående användning av apparaten av en person som är ansvarig för deras säkerhet.
- Små barn ska övervakas så att de inte kan leka med apparaten.
- Lämna inte apparaten obevakad när den är igång.
- Använd aldrig mixerbägaren eller våtkvarnsbägaren till att slå på och av apparaten.
- Använd inte våtkvarnen till att blanda vätskor eller till att krossa isbitar. Använd mixern till de ingredienserna.

- Rör inte vid eggarna på kvarnens knivenhet när du hanterar eller rengör den. De är mycket vassa och du kan lätt skära dig på dem.

Varning!

- Dra alltid ur nätsladden innan du monterar, tar isär eller gör justeringar av mixern eller våtkvarnen och innan du rengör apparaten.
- Använd aldrig tillbehör eller delar från andra tillverkare om inte Philips särskilt har rekommenderat dem. Om du använder sådana tillbehör eller delar gäller inte garantin.
- Överskrid inte den maximinivå som anges på tillbehören.
- Överskrid inte de maximala mängderna och tillredningstiderna som anges i tabellen.
- Låt varma ingredienser svalna innan du hackar dem i våtkvarnen eller håller dem i mixerbägaren (maxtemperatur 80 °C).
- Använd aldrig våtkvarnen i mer än 30 sekunder utan avbrott.
- Mal inte torra ingredienser i, till exempel kaffeböner eller torkade bönor, i våtkvarnen.

Förvaringsmuggar från Philips AVENT

Varning

- Maten värms upp snabbare i förvaringsmuggarna från Philips AVENT än i vanliga napplaskor eller behållare.
- Kontrollera alltid matens temperatur innan du börjar mata barnet.
- Värm inte barnmat i mikrovågsugn eftersom det kan leda till ojämn uppvärmning av maten så att barnet kan bränna sig.
- Låt inte barn använda muggarna eller locken utan övervakning.

Varning!

- Rengör och sterilisera alltid muggarna och locken innan du använder dem.
- Förvaringsmuggarna från Philips AVENT är inte lämpliga för att transportera vätskor.
- Färg i mat kan missfärga muggarna och locken.
- Placera inte tunga föremål på koppen när locket sitter på.
- Kontrollera muggarna och locken före varje användning.
- Kasta bort kopparna och locken vid minsta tecken på skada eller försämrad kvalitet.
- Lämna inte muggarna och locken i solljus när de inte används och koka eller sterilisera dem inte längre än rekommenderat, eftersom det kan försämra deras kvalitet.

Säkerhetsfunktioner

Inbyggd säkerhetsspärr

Den här funktionen säkerställer att du endast kan slå på apparaten om bägarna har placerats på motorenheten i korrekt läge. När bägarna har placerats på rätt sätt låses den inbyggda säkerhetsspärren upp.

Värmebrytare

Apparaten är utrustad med en värmebrytare som automatiskt stänger av strömmen om apparaten överhettas.

Om apparaten slutar fungera:

- 1** Dra ur stickkontakten ur vägguttaget.
- 2** Låt apparaten svalna i 30 minuter.
- 3** Sätt in stickkontakten i vägguttaget.
- 4** Slå på apparaten igen.

Kontakta din Philips-återförsäljare eller ett av Philips auktoriserade serviceombud om värmebrytaren aktiveras för ofta.

För att undvika risksituationer till följd av oavsiktlig återställning av värmebrytaren får apparaten aldrig anslutas till en timer.

Elektromagnetiska fält (EMF)

Den här apparaten från Philips uppfyller alla standarder för elektromagnetiska fält (EMF). Om apparaten hanteras på rätt sätt och enligt instruktionerna i den här användarhandboken är den säker att använda enligt de vetenskapliga belägg som finns i dagsläget.

Före första användningen

Apparaten

- 1 Rengör alla delar utom motorenheten (se kapitlet Rengöring).
- 2 Linda överflödig nätsladd runt motorenhetens basdel (Bild 2).

Förvaringsmuggar från Philips AVENT

Rengör och sterilisera alltid muggarna och locken innan du använder dem.

Använda apparaten

Mixer

Mixern används till att:

- Mosa ingredienser - t.ex. barmat.
- Blanda vätskor, t.ex. mejerivaror, såser, fruktjuicer, soppor, drinkar och shake-drycker.
- Mixa mjuka ingredienser, t.ex. barndryck.

- 1 Håll ingredienserna i mixerbägaren (Bild 3).

Fyll inte mixerbägaren över MAX-nivån.

Fyll aldrig mixerbägaren med ingredienser som är varmare än 80 °C.

Se tabellen nedan för rekommenderad mängd.

Ingredienser för mixern	Mängd
frukt	20 g
grönsaker	100 g
fruktjuice	100 g grönsaker + vatten (valfritt)
milksshake	100 g frukt + 150 ml mjölk
sojabönor	50 g sojabönor (blötlagda i 4 timmar) + 250 ml vatten
mandelte	75 g mandlar + 200 ml vatten
svart sesamte	75 g svart sesam + 200 ml vatten

- 2 Tryck locket på plats.

- 3 Placera mixerbägaren på motorenheten (1). Fäst mixerbägaren genom att vrida den medurs (2) (ett klickljud hörs) (Bild 4).

Tryck inte för hårt på mixerbägaren.

- 4 Sätt in kontakten i vägguttaget och tryck på på/av-knappen.

Håll i motorenheten ordentligt med båda händerna när apparaten används.

Kör inte mixern mer än en minut åt gången.

Om du inte har mixat klart efter en minut stänger du av apparaten och väntar i en minut innan du fortsätter. Om apparaten blir varm låter du den svalna innan du fortsätter.

Stoppa inte ned fingrarna eller något föremål (t.ex. en slickepott) i mixerbägaren när mixern är igång.

Rör inte vid de vassa knivarna. Om knivarna fastnar drar du ur nätsladden och tar bort ingredienserna som blockerar knivarna med hjälp av en slickepott.

Tips

- För att undvika stänk ska du aldrig fylla mixerbägaren över maxnivåindikeringen (0,4 liter).
- Du kan hålla flytande ingredienser (t.ex. olja) i mixerbägaren genom hålet i locket medan apparaten körs (Bild 5).
- Skär fasta ingredienser i mindre bitar (1–2 cm) innan du lägger dem i mixerbägaren. Tillred inte stora mängder fasta ingredienser samtidigt. Ta i stället mindre mängder och tillred dem i flera omgångar.

Våtkvarn

Våtkvarnen är avsedd för att:

- Tillreda små mängder mat, t.ex. en eller två portioner barnmat.
- Hacka fuktiga ingredienser, t.ex. kött och lök (Bild 6).

Våtkvarnen är inte lämplig för hackning av torra ingredienser som kaffeböner och torkade böner.

Använd inte våtkvarnen till att blanda vätskor eller till att krossa isbitar. Använd mixern till de ingredienserna.

Rör inte vid de vassa knivarna. Om knivarna fastnar stänger du av apparaten och demonterar våtkvarnsbägaren. Använd en slickepott till att ta bort de ingredienser som blockerar knivarna.

1 Skär ingredienserna i mindre bitar (ca 1–2 cm) och lägg dem i våtkvarnsbägaren. (Bild 7)

Fyll inte våtkvarnsbägaren över MAX-nivån.

Se tabellen nedan för rekommenderad mängd.

Ingredienser våtkvarn	Mängd
i förväg blötlagda frön och gryn (t.ex. lotusfrön, ris)	20-50 g
lök	20-50 g

2 Vänd den monterade våtkvarnen upp och ned och placera den på motorenheten (1). Fäst våtkvarnen genom att vrida den medurs (2) (ett klickljud hörs) (Bild 8).

3 Sätt in kontakten i vägguttaget och tryck på på/av-knappen. (Bild 9)

Håll i motorenheten ordentligt med båda händerna när apparaten används.

Kör inte våtkvarnen mer än 30 sekunder åt gången.

Tips

- Om ingredienserna fastnar på våtkvarnsbägarens sidor stänger du av apparaten och demonterar våtkvarnsbägaren. Skrapa ingredienserna från sidorna med en slickepott (Bild 10).
- Om apparaten skakar eftersom maten inte är jämnt fördelad slår du av apparaten och demonterar våtkvarnen. Fördela ingredienserna jämnt i våtkvarnsbägaren, sätt tillbaka våtkvarnen och skruva fast den på motorenheten. Slå sedan på apparaten igen.
- Om du vill använda våtkvarnsbägaren som förvaringskärl vänder du den upp och ned och sätter på plastlocket på den (Bild 11).

Förvaringsmuggar från Philips AVENT

Du kan använda förvaringsmuggarna från Philips AVENT till att förvara barnmat i kylan eller frysen. Tillsammans med extra Philips AVENT-tillbehör kan du även använda dem till att pumpa ut bröstmjölk eller mata ditt barn.

Obs! Du kan använda förvaringsmuggarna från Philips AVENT flera gånger. Kasta dem när de visar tecken på slitage eller försämrad kvalitet.

- 1** Sterilisera kopparna och locken innan du använder dem första gången och före varje användning efter det.

Obs! Du kan sterilisera muggarna och locken med Philips AVENT-ångsterilisator. Du kan också sterilisera muggarna och locken genom att koka dem i fem minuter.

Obs! Tvätta händerna noggrant innan du rör vid steriliserade föremål och se till att ytan som du ställer steriliserade föremål på är ren.

- 2** Lägg den tillredda maten i förvaringsmuggen från Philips AVENT.

- 3** Skriv ned vad koppen innehåller och aktuellt datum på Philips AVENT-förvaringsmuggen. (Bild 12)

Obs! Mat som tillrefts hemma kan förvaras i kylskåpet i upp till två dygn eller i frysen i upp till tre månader. För färdiglagad mat följer du instruktionerna på förpackningen.

- 4** Placera locket på koppen och vrid det medurs så att det sitter fast (Bild 13).

- Förvaringsmuggarna från Philips AVENT har lock som skruvas på för enkel förvaring och transport utan läckage (Bild 14).

- 5** Rengör muggarna och locken när du har använt dem (se kapitlet Rengöring, avsnittet Rengöra förvaringsmuggar från Philips AVENT).

Rengöring

Rengöring av apparaten

Det går enklast att rengöra apparaten omedelbart efter att den använts.

Doppa aldrig motorenheten i vatten.

Rör inte vid eggarna på knivenheterna när du hanterar eller rengör dem. De är mycket vassa och du kan lätt skära dig på dem.

Diska aldrig motorenheten, tillbehören eller delarna i diskmaskin.

Använd aldrig skursvampar, slipande rengöringsmedel eller vätskor som bensin eller aceton till att rengöra enheten.

Obs! Vissa delar av apparaten kan bli missfärgade när den används till att tillreda ingredienser som innehåller stora mängder färgämnen, till exempel kryddnejlikor, anis, kanel och tomatpuré. Det är normalt.

- 1** Dra ur nätsladden och ta bort mixern eller våtkvarnen från motorenheten.
- 2** Rengör mixern eller våtkvarnen i varmt vatten med lite diskmedel och skölj den under kranen.
- 3** Ta vid behov loss gummitätningssringen från mixerlocket och skölj den under kranen.
- 4** Rengör motorenheten med en fuktig trasa.

Rengöra förvaringsmuggar från Philips AVENT

- 1 Rengör muggarna och locken med vatten och lite diskmedel eller i diskmaskin.

Använd inte slipande eller antibakteriella rengöringsmedel. Överdrivna mängder rengöringsmedel kan leda till att plasten spricker så småningom. Kasta bort kopporna och locken om sprickor uppstår.

- 2 Sterilisera muggarna och locket innan du använder dem igen.

Muggarna och locken är lämpliga för alla steriliseringsmetoder.

Miljön

- Kasta inte apparaten i hushållssoporna när den är förbrukad. Lämnar in den för återvinning vid en officiell återvinningsstation, så hjälper du till att skydda miljön (Bild 15).

Garanti och service

Om du behöver service eller information eller har problem med termometrarna kan du besöka Philips AVENT-webbplatsen på www.philips.com/AVENT eller kontakta Philips kundtjänst i ditt land (du hittar telefonnumret i garantibroschyren). Om det inte finns någon kundtjänst i ditt land vänder du dig till din lokala Philips-återförsäljare.

Felsökning

Problem	Möjlig orsak	Lösning
Apparaten fungerar inte	Apparaten är utrustad med en säkerhetspär: Om mixerbägaren eller våtkvarnsbägaren inte har monterats på rätt sätt på motorenheten går det inte att använda apparaten.	Tryck på på/av-knappen för att säkerställa att apparaten är avstängd. Kontrollera sedan att bägaren har monterats på rätt sätt (se kapitlet Använda apparaten).
Knivenheten eller motorenheten är blockerad.	Det är för mycket mat i bägaren.	Stäng av apparaten och tillred en mindre mängd mat.
Motordelen avger en obehaglig lukt de första gångerna den används.	Det är normalt.	Om lukten inte försvinner när du har använt apparaten några gånger kontrollerar du om tillredningsmängden och -tiden stämmer.
Apparaten låter mycket, luktar, känns varm vid beröring, avger rök etc.	Det är för mycket mat i bägaren.	Stäng av apparaten och tillred en mindre mängd mat.
	Du kör apparaten för länge utan avbrott.	Kör inte mixern mer än en minut åt gången. Kör inte våtkvarnen mer än 30 sekunder åt gången.
Locket till mixerbägaren läcker.	Du har inte satt på locket ordentligt.	Se till att locket till mixerbägaren har satts på ordentligt.

Problem	Möjlig orsak	Lösning
	Tätningssringen sitter inte i mixerbägarens lock eller så är den inte placerad på rätt sätt.	Placera tätningssringen rätt i mixerbägarens lock.
	Det är för mycket mat i mixerbägaren.	Stäng av apparaten och tillred en mindre mängd mat.
Våtkvarnen vibrerar häftigt, eller låter mycket, eller så sitter knivenheten inte rakt.	Du har inte monterat knivenheten på rätt sätt i våtkvarnsbägaren.	Skruva fast knivenheten ordentligt i våtkvarnsbägaren.
	Maten i våtkvarnsbägaren blockerar knivarna.	Ta bort den mat som blockerar knivarna och/eller tillaga en mindre mängd.
Våtkvarnen läcker.	Tätningssringen är inte placerad, eller inte rätt placerad på knivenheten.	Dra ur nätsladden. Ta bort knivenheten och montera tätningssringen ordentligt på knivenheten.

פתרון	סיבה אפשרית	בעיה
יש להניח את טבעת האיטימה בצורה נכונה על מכסה הכוס של המערבל.	טבעת האיטימה אינה נמצאת או שהיא הורכבה בצורה לא נכונה על מכסה הכוס של המערבל.	
יש לכבות את המכשיר ולעבד כמות קטנה יותר.	יש יותר מדי מזון במערבל.	
יש להבריג היטב את יחידת הלהב בכוס טוחן המזון הרטוב.	יחידת הלהב לא הורכבה בצורה נכונה בכוס של טוחן המזון הרטוב.	טוחן המזון הרטוב רועד בחוזקה, מרעיש מאוד או שיחידת הלהב אינה מיושרת.
יש להוציא את המזון שחוסם את הלהבים ו/או לעבד כמות קטנה יותר.	המזון בכוס טוחן המזון הרטוב חוסם את הלהבים.	
יש לנתק את המכשיר משקע החשמל. יש להוציא את יחידת הלהב ולהרכיב בצורה נכונה את טבעת הגומי ביחידת הלהב.	טבעת האיטימה אינה נמצאת או שהיא הורכבה בצורה לא נכונה על יחידת הלהב.	טוחן המזון הרטוב נזל.

מיכלי אחסון של Philips AVENT

1 יש לנקות את המיכלים ואת המכסים במים ומעט סבון נזולי או במדיח הכלים.

אין להשתמש בחומרי ניקוי שוחקים או אנטיבקטריאליים. ריכוזי יתר של חומרי ניקוי עלולים לבסוף לגרום להיסדקות הפלסטיק. אם מופיעים סימני היסדקות, יש לזרוק את המיכלים ואת המכסים.

2 לפני כל שימוש, יש לחטא את המיכלים ואת המכסים. המיכלים והמכסים מתאימים לכל שיטות החיטוי.

סביבה

- בסיום חייו, אין להשליך את המכשיר ביחד עם האשפה הביתית הרגילה, אלא יש למסור אותו למיחזור, בנקודת איסוף מאושרת. בעשותך כך, באפשרותך לסייע בשמירה על הסביבה (איור 15).

אחריות ושירות

אם את/ה זקוק/ה לשירות או אם יש לך בעיה, אנא בקר/י באתר של Philips AVENT בכתובת www.philips.com/AVENT או צור/י קשר עם מרכז שירות לקוחות של Philips במדינתך (מספרי הטלפון נמצאים בתעודת האחריות הכלל עולמית). אם אין מרכז שירות לקוחות במדינתך, עליך לגשת ליבואן המקומי של Philips.

איתור ופתירת בעיות

בעיה	סיבה אפשרית	פתרון
המכשיר אינו עובד	המכשיר מצויד במנעול בטיחות. אם הכוס של המערבל או הכוס של טוחן המזון הרטוב לא הורכבו בצורה נכונה ביחידת המנוע, המכשיר לא יעבוד.	יש ללחוץ על לחצן ההפעלה / הכיבוי כדי לוודא שהמכשיר כבוי. לאחר מכן יש לבדוק שהכוס הורכבה בצורה נכונה (נא לעיין בפרק "שימוש במכשיר").
יחידת הלהב או יחידת המנוע חסומות.	יש יותר מדי מזון במערבל.	יש לכבות את המכשיר ולעבד כמות קטנה יותר.
במהלך הפעמים הראשונות של השימוש, יש ריח לא נעים מיחידת המנוע.	זה תקין.	אם המכשיר ממשיך לפלוט ריח לא נעים לאחר שהיה בשימוש כמה פעמים, יש לבדוק אם הכמויות המעובדות וזמני העיבוד נכונים.
המכשיר מרעיש מאוד, פולט ריח לא נעים, חם מדי למגע, פולט עשן וכדומה.	יש יותר מדי מזון במערבל.	יש לכבות את המכשיר ולעבד כמות קטנה יותר.
המכשיר פעל זמן ארוך מדי ללא הפסקה.	המכשיר פעל זמן ארוך מדי ללא הפסקה.	אין להפעיל את המערבל במשך יותר מדקה אחת ברציפות בכל פעם. אין להפעיל את טוחן המזון הרטוב במשך יותר מ-30 שניות ברציפות בכל פעם.
המכסה של כוס המערבל דולף.	המכסה לא הונח בצורה נכונה.	יש לוודא שמכסה הכוס של המערבל הונח בצורה נכונה.

- אם המכשיר נוער מכיוון שהמזון לא התפזר באופן אחיד, יש לכבות את המכשיר ולהוציא את טוחן המזון. יש לפזר את המזון באופן אחיד בתוך הכוס של טוחן המזון הרטוב, לחבר מחדש את הטוחן ולהבריג אותו ליחידת המנוע. לאחר מכן יש להפעיל שוב את המכשיר.
- כדי להשתמש בכוס של טוחן המזון הרטוב כמיכל אחסון, יש להפוך אותו עם החלק העליון כלפי מטה ולהרכיב מכסה פלסטיק את הכוס (איור 11).

מיכלי אחסון של Philips AVENT

ניתן להשתמש במיכלי האחסון של Philips AVENT לצורך אחסון מזון לתינוקות במקרר או במקפיא. באפשרותך להשתמש באביזרי האחסון הנוספים של Philips AVENT כדי לשאוב חלב אם ולהאכיל את התינוק.

הערה: ניתן להשתמש במיכלי האחסון של Philips AVENT מספר פעמים. יש לזרוק אותם כשמתגלים סימני שחיקה או בלאי.

1 לפני השימוש הראשון ולפני כל שימוש שלאחר מכן, יש לחטא את המיכלים ואת המכסים.

הערה: ניתן להשתמש בסטריליזטור של Philips AVENT כדי לחטא את המיכלים ואת המכסים. ניתן לחטא אותם גם על ידי הרחתחת במשך 5 דקות.

הערה: יש לטטוף את הידיים באופן יסודי לפני שנוגעים בפריטים שעברו חיטוי וכן יש לוודא שהמשטח, שעליו מניחים את הפריטים שעברו חיטוי, נקי.

2 יש להכניס את המזון המוכן למיכל אחסון של Philips AVENT.

3 על גבי המיכל של Philips AVENT, יש לרשום את תכולתו ואת תאריך האחסון. (איור 12).

הערה: מזון שהוכן בבית ניתן לאחסן במשך עד 48 שעות במקרר או עד 3 חודשים במקפיא. לגבי מזון מוכן, יש לעיין בהוראות שעל האריזה.

4 יש להניח את המכסה על הכוס ולסובב אותו בכיוון השעון כדי לקבע אותו (איור 13).

- למיכלי האחסון של Philips AVENT יש מכסים מתברגים לצורך אחסון ושנינוע קלים והם חסינים מפני נזילות (איור 14).

5 יש לנקות את המיכלים ואת המכסים לאחר השימוש (עיין בפרק "ניקוי", בסעיף "ניקוי מיכלי אחסון של Philips AVENT").

ניקוי

ניקוי המכשיר

קל יותר לנקות את המכשיר מייד לאחר השימוש.

לעולם אין לטבול את יחידת המנוע במים.

בעת הטיפול או הניקוי של יחידות הלהבים, אין לגעת בשפות החיתוך שלהן. הן חדות מאוד ועלולות לחתוך בקלות את אצבעותיך.

לעולם אין לנקות את יחידת המנוע, את האביזרים ואת החלקים במדיח הכלים.

לעולם אל תשתמש במטליות משפשפות, בחומרי ניקוי שוחקים או בנזולים רבי עוצמה, כגון בנזין או אצטון, כדי לנקות את המכשיר.

הערה: חלקים במכשיר עשויים לשנות את צבעם כאשר משתמשים במכשיר לעיבוד מרכיבים המכילים כמות גדולה של פיגמנטים, כגון ציפורן, כמנון (אניס), קינמון ורסק-עגבניות. זה תקין.

1 יש לנתק את המכשיר משקע החשמל ולהסיר את המערבל או את טוחן המזון הרטוב מיחידת המנוע.

2 יש לנקות את המערבל או את טוחן המזון הרטוב במים חמים עם מעט סבון נזולי ולאחר מכן לטטוף אותם תחת מי ברז.

3 אם נחוץ, יש להסיר את טבעת האטימה מגומי ממכסה המערבל ולטטוף אותה במים.

4 יש לנקות את יחידת המנוע עם מטלית לחה.

4 יש להכניס את התקע לשקע החשמל שבקיר וללחוץ על לחצן ההפעלה / כיבוי. כעת פעולת המכשיר, יש להחזיק חזק את יחידת המנוע בשתי הידיים.

אין להפעיל את המערבל במשך יותר מדקה אחת ברציפות בכל פעם.

אם פעולת הערבוב לא הסתיימה לאחר דקה אחת, יש לכבות את המכשיר, להמתין דקה אחת ואז להמשיך. אם המכשיר התחמם, יש לאפשר לו להתקרר ורק אז להמשיך.

כשעה שהמערבל פועל, אין לתחוב אצבעות או הפץ כלשהו (דוגמת מרית) לתוך כוס המערבל.

אין לגעת בלהבים החדים. אם הלהבים נתקעים, יש לנתק את המכשיר משקע החשמל ובעזרת מרית, להוציא את המרכיבים שחוסמים את הלהבים.

עצות

- כדי למנוע שפיכה, אין למלא את הכוס של המערבל מעבר לסימון המפולס המרבי (0.4 ליטר).
- ניתן לשפוך מרכיבים נוזליים (דוגמת שמן) לתוך הכוס של המערבל על ידי פתיחת המכסה בשעה שהמכשיר פועל (איור 5).
- לפני הכנסתם לכוס של המערבל, יש לחתוך מרכיבים מוצקים לחתיכות קטנות יותר (1-2 ס"מ). אין לעבד כמות גדולה של מרכיבים מוצקים בבת אחת. במקום זאת, יש לעבד את המרכיבים האלו בסדרה של מנות קטנות.

טוחן מזון רטוב

טוחן המזון הרטוב מיועד לשימושים הבאים:

- עיבוד כמויות קטנות של מזון, דוגמת מנה אחת או שתיים של מזון לתינוקות.
 - חיתוך מרכיבים רטובים, כגון בשר, בצל וכדומה (איור 6).
 - טוחן המזון הרטוב אינו מתאים לחיתוך מרכיבים יבשים, כגון פולי קפה ובוטנים מיובשים.
- אין להשתמש בטוחן המזון הרטוב כדי לעררב נוזלים או לרסק קוביות קרח. לעיבוד המרכיבים האלו, יש להשתמש במערבל.

אין לגעת בלהבים החדים. אם הלהבים נתקעים, יש לנתק את המכשיר ולנתק את הכוס של טוחן המזון הרטוב. בעזרת מרית, יש להסיר את המרכיבים שחוסמים את הלהבים.

1 יש לחתוך את המרכיבים לחתיכות קטנות יותר (1-2 ס"מ) ולהכניס אותם לכוס של טוחן המזון הרטוב. (איור 7)
אין למלא את טוחן המזון הרטוב מעבר לסימון המקסימום.
לגבי הכמויות המומלצות, נא לעיין בטבלה שלהלן.

מרכיבים בטוחן המזון הרטוב	כמויות
זרעים ודגנים שהורטבו מראש (לדוגמה, גרעיני לוטוס, אורז)	20-50 ג'
בצל	20-50 ג'

2 את טוחן המזון הרטוב שהורכב יש להפוך עם הצד העליון כלפי מטה ולהניחו על יחידת המנוע (1). יש לטובב את הטוחן בכיוון השעון כדי להדק אותו (2) (נשמעת נקישה) (איור 8).

3 יש להכניס את התקע לשקע החשמל שבקיר וללחוץ על לחצן ההפעלה / כיבוי. (איור 9).
כעת פעולת המכשיר, יש להחזיק חזק את יחידת המנוע בשתי הידיים.

אין להפעיל את טוחן המזון הרטוב במשך יותר מ-30 שניות ברציפות בכל פעם.

עצות

- אם המרכיבים נדבקים לדפנות של טוחן המזון הרטוב, יש לכבות את המכשיר ולהוציא את הטוחן. בעזרת מרית, יש לשחרר את המרכיבים מהדפנות (איור 10).

שדות אלקטרומגנטיים (EMF)

מכשיר זה של Philips עומד בכל התקנים המתייחסים לשדות אלקטרומגנטיים (EMF). אם המכשיר טופל בצורה נכונה ובהתאם להוראות שבמדריך זה למשתמש, אזי הוא בטוח לשימוש בהתאם לראיות המדעיות הזמינות כיום.

לפני השימוש הראשון

מכשיר

- 1 יש לנקות את כל החלקים, למעט את יחידת המנוע (נא לעיין בפרק "ניקוי").
- 2 יש להימנע מליפופים רבים מדי של כבל החשמל, סביב הבסיס של יחידת המנוע (איור 2).

מיכלי אחסון של Philips AVENT

לפני השימוש, יש לנקות ולחטא תמיד את המיכלים ואת המכסים.

שימוש במכשיר

מערבל

- המערבל מיועד לשימושים הבאים:
- הכנת מחית ממרכיבים מבושלים, לדוגמה לצורך הכנת מזון לתינוקות.
 - ערבוב נוזלים, דוגמת מוצרי חלב, רטבים, מיצי פירות, מרקים, ערבוב משקאות ושייקים.
 - ערבוב מרכיבים רכים, דוגמת משקה לתינוקות.

- 1 יש להכניס את המרכיבים לכוס של המערבל (איור 3). אין למלא את הכוס של המערבל מעבר לסימון של המקסימום. לעולם אין למלא את הכוס של המערבל במרכיבים שהטמפרטורה שלהם גבוהה מ-80°C.

לגבי הכמויות המומלצות, נא לעיין בטבלה שלהלן.

מרכיבים במערבל	כמויות
פירות	20 ג'
ירקות	100 ג'
מיץ פירות	100 ג' ירקות + מים (אופציונלי)
מילקשייק	100 ג' פירות + 150 מ"ל חלב
פולי סויה	50 ג' פולי סויה (מושרים במשך 4 שעות) + 250 מ"ל מים
תה שקדים	75 ג' שקדים + 200 מ"ל מים
תה שומשום שחור	75 ג' זרעי שומשום שחור + 200 מ"ל מים

- 2 יש להניח את המכסה במקומו.

- 3 יש להניח את הכוס של המערבל על יחידת המנוע (1). יש לסובב את הכוס של המערבל בכיוון השעון כדי להדק אותה (2) (נשמעת נקישה) (איור 4).

אין להפעיל יותר מדי לחץ על כוס המערבל.

זהירות

- יש לנתק תמיד את המכשיר משקע החשמל לפני הרכבתו, פירוקו או ביצוע שינויים במערבל או בטוחן המזון הרטוב וכן לפני ניקוי המכשיר.
- לעולם אין להשתמש באביזרים או בחלקים כשלהם של יצרן אחר או כאלו שלא הומלצו במפורש על ידי Philips.
- במקרה של שימוש באביזרים או בחלקים כאלו, יבוטל תקף האחריות.
- אין לחרוג מהמפלס המרבי המצוין על האביזרים.
- אין לחרוג מהכמויות המרביות ומזמני העיבוד המצוינים בטבלה.
- יש לאפשר למרכיבים חמים להתקרר - לפני שקוצצים אותם בטוחן המזון הרטוב או לפני ששופכים אותם לכוס המערבל (טמפרטורה מרבית 80°C).
- לעולם אין להשתמש בטוחן המזון הרטוב במשך יותר מ-30 שניות ללא הפסקה.
- אין לעבד בטוחן המזון הרטוב מרכיבים יבשים, כגון פולי קפה ובוטנים מיובשים.
- רמת רעש: Lc = 86 dB(A).

מיכלי אחסון של Philips AVENT

אזהרה

- במיכלי האחסון של Philips AVENT, המזון מתחמם מהר יותר מאשר בבקבוקי האכלה או במיכלי האכלה רגילים.
- יש לבדוק תמיד את טמפרטורת המזון לפני תחילת האכלה.
- אין לחמם את המזון לתינוקות בתנור מיקרו, מכיוון שזה עלול לגרום לחימום לא אחיד של המזון ולכוויות בתינוק.
- אין לאפשר לילדים להשתמש במיכלים ובמכסים - ללא השגחה.

זהירות

- לפני השימוש, יש לנקות ולחטא תמיד את המיכלים ואת המכסים.
- מיכלי האחסון של Philips AVENT אינם מתאימים להובלת נוזלים.
- חומרי צבע במזון עלולים לגרום לשינוי הצבע של המיכלים ושל המכסים.
- כאשר המכסה נמצא על הכוס, אין להניח אליה חפצים כבדים.
- יש לבחון את המיכלים ואת המכסים לפני כל שימוש.
- עם הסימן הראשון של נזק או פגם, יש לרזוק את המיכלים ואת המכסים.
- כאשר המיכלים והמכסים אינם בשימוש, אין להשאיר אותם חשופים לקרינת שמש, כמו כן אין להרתיח או לחטא אותם מעבר לפרק הזמן המומלץ - מכיוון שהדבר עלול להחליש את החומר שממנו הם עשויים.

מאפייני בטיחות

מנעול בטיחות מובנה

המאפיין הזה מבטיח הפעלת המכשיר רק בתנאי שהכוסות מוקמו בצורה נכונה על יחידת המנוע. כאשר הכוסות הורכבו בצורה נכונה, תבוטל הנעילה של מנעול הבטיחות המובנה.

ניתוק תרמי

המכשיר מצויד בניתוק תרמי אוטומטי, המנתק את אספקת החשמל למכשיר במקרה של התחממות יתר על המידה. אם המכשיר מפסיק לפתע לעבוד:

- 1** יש להוציא את התקע משקע החשמל שבקיר.
 - 2** יש לאפשר למכשיר להתקרר במשך 30 דקות.
 - 3** יש להכניס את התקע לשקע שבקיר.
 - 4** יש להפעיל שוב את המכשיר.
- אם הניתוק התרמי מופעל לעתים תכופות, יש לפנות לספק של Philips או למרכז שירות מורשה של Philips.
- כדי למנוע מצבים מסוכנים עקב איפוס לא זהיר של הניתוק התרמי, לעולם אין לחבר את המכשיר למתג של קוצב זמן.

מבוא

המיני מערבל מתאים במיוחד להכנת כמויות קטנות של מזון לתינוקות. המכשיר מגיע עם מיכלי אחסון של Philips AVENT. ניתן להשתמש במיכלי האחסון של Philips AVENT לצורך אחסון מזון לתינוקות. באפשרותך להשתמש באביזרים הנוספים של Philips AVENT (לדוגמה, משאבת הנקה או פטמות), כדי לשאוב ולאחסן חלב אם ולהאכיל את התינוק.

תיאור כללי (איור 1)

- A כבל חשמל
 - B לחצן הפעלה / כיבוי
 - C יחידת מנוע
 - D יחידת להב משולבת של המערבל
 - E כוס מערבל
 - F מכסה של כוס המערבל
 - G טבעת אטימה מגומי עבור מכסה המערבל
 - H פקק
 - I כוס טוחן המזון הרטוב
 - J כסה של כוס טוחן המזון הרטוב
 - K טבעת גומי
 - L יחידת להב לטוחן מזון רטוב
 - M מנעול בטיחות מבנה
 - N מגרעת לאחסון הכבל
- לא מוצגים באיור:**
- 6 מיכלי אחסון של Philips AVENT עם מכסים

חשוב

לפני השימוש במכשיר, יש לקרוא בקפידה את המדריך למשתמש ולשמור אותו לעיון בעתיד.

מכשיר

- **סכנה**
לעולם אין לטבול את יחידת המנוע במים או בכל נוזל אחר וכן אין לשטוף אותה תחת מים זורמים. כדי לנקות את יחידת המנוע, יש להשתמש במטלית לחה בלבד.
- **אזהרה**
לפני חיבור המכשיר, יש לוודא שהמתח המצוין על המכשיר מתאים למתח החשמל המקומי.
אין להשתמש במכשיר אם כבל החשמל, השקע, או חלקים אחרים פגומים.
כדי להימנע מסכנה, אם כבל החשמל פגום עליך להחליף אותו אצל Philips, במרכז שירות מורשה של Philips או אצל נותני שירות דומה.
- בשעה שהמערבל מחובר לחשמל או פועל, אין לתחוב אצבעות או הפץ כלשהו לתוך כוס המערבל. הלהבים חדים מאוד.
אם הלהבים נתקעים, יש לנתק את המכשיר משקע החשמל, לפני הוצאת המרכיב שחוסם את הלהבים.
- מכשיר זה אינו מיועד לשימושם של אנשים (כולל ילדים) בעלי יכולות פיזיות, תחושתיות או שכליות מוגבלות ולא לשימושם של אנשים ללא ניסיון או ידע, אלא אם כן הם תחת השגחתו של אדם האחראי לבטיחותם או שקיבלו ממנו הנחיה הנוגעת לשימוש במכשיר.
- יש להשגיח על ילדים כדי לוודא שהם אינם משחקים עם המכשיר.
- לעולם אין להפעיל את המכשיר ללא השגחה.
- לעולם אין להשתמש בכוס של המערבל או בכוס של טוחן המזון הרטוב כדי לכבות או להפעיל את המכשיר.
- אין להשתמש בטוחן המזון הרטוב כדי לערבב נוזלים או לרסק קוביות קרח. לעיבוד המרכיבים האלו, יש להשתמש במערבל.
- בעת הטיפול או הניקוי של יחידת הלהב של טוחן המזון הרטוב, אין לגעת בשפות החיתוך שלה. שפות החיתוך חדות מאוד והן עלולות לחתוך בקלות את אצבעותיך.

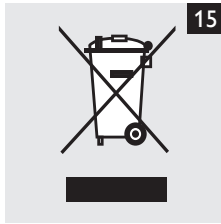
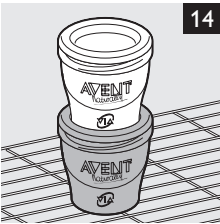
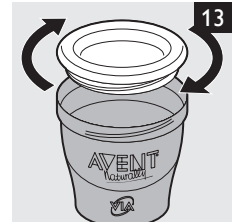
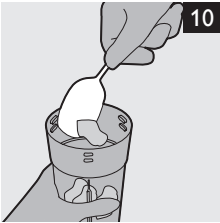
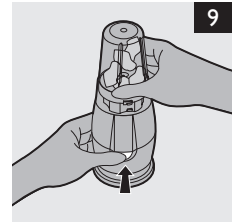
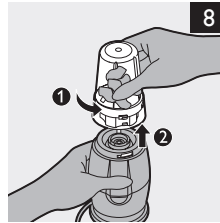
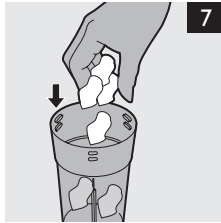
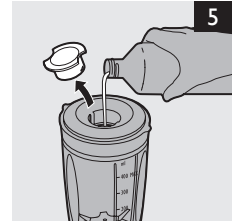
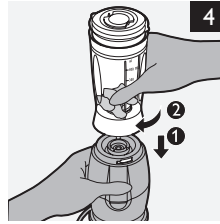
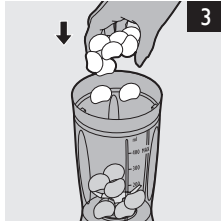
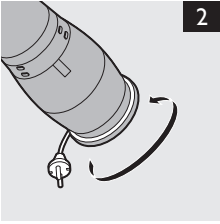



www.philips.com

 100% recycled paper
100% papier recyclé

4222.002.6834.4