

DENON®

AVR-X1300W

INTEGRATED NETWORK AV RECEIVER

Quick Start Guide

Kurzanleitung / Guide de démarrage rapide / Guida di Avvio Rapido /
Guía de inicio rápido / Snelhandleiding / Snabbstartsguide /
Краткое руководство пользователя / Skrócona instrukcja obsługi

Read Me First....

Bitte zuerst lesen... / Lisez-moi en premier.... / Nota preliminare.... /
Lea esto primero.... / Lees mij eerst... / Läs detta först... /
Прочитайте в первую очередь... / Przeczytaj to najpierw....

ENGLISH

DEUTSCH

FRANÇAIS

ITALIANO

ESPAÑOL

NEDERLANDS

SVENSKA

РУССКИЙ

POLSKI

Bienvenue

Nous vous remercions d'avoir choisi un récepteur AV Denon.

Ce manuel vous expliquera toutes les étapes nécessaires à la configuration de votre récepteur AV.



Veillez ne pas renvoyer cet appareil au magasin – appel pour obtenir de l'aide.

Si vous avez besoin d'aide... :

Si vous avez besoin d'une assistance complémentaire pour vous aider à résoudre un problème, contactez le service client de Denon de votre région.
www.denon.com

Avant de commencer

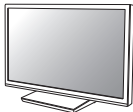
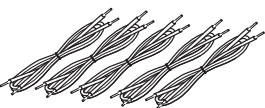
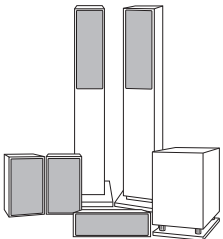
Éléments nécessaires à la configuration

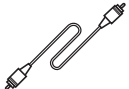
 TV	 Câbles d'enceinte	 Enceintes
 Câble HDMI	 Câble subwoofer	



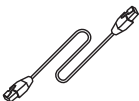









En option

 Câble LAN	ou	 Routeur Wi-Fi
--	----	--



- Pour brancher cet appareil à un périphérique compatible avec les fonctions Deep Color, 4K et ARC, utilisez un "High Speed HDMI cable with Ethernet" qui porte le logo HDMI.
- Veuillez noter que les illustrations figurant dans ce manuel ont un but explicatif et peuvent être différentes de votre appareil.

Contenu de la boîte

Guide de démarrage rapide		Antenne intérieure FM	
Instructions de sécurité		Antenne à boucle AM	
Précautions relatives à l'utilisation des piles		Microphone d'étalonnage du son	
Remarque sur la radio		Support de microphone d'étalonnage du son	
Étiquette du câble		Télécommande	
Récepteur		Piles R03/AAA	
Cordon d'alimentation			



- Le support de microphone d'étalonnage du son fourni est pratique à utiliser lors de l'exécution de l'étalonnage des enceintes. Utiliser votre propre trépied ou le support de microphone d'étalonnage du son fourni permet aux paramètres d'être configurés automatiquement à un environnement d'écoute optimal, ce qui offre des performances exceptionnellement élevées.

Paramétrage

Le processus de configuration compte trois étapes.

1 Installation des piles dans la télécommande

2 Connexion du récepteur

3 Suivre l'assistant de configuration à l'écran

1 Installation des piles dans la télécommande

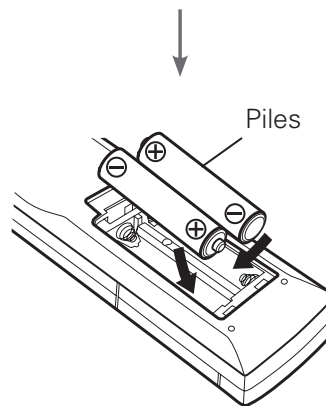
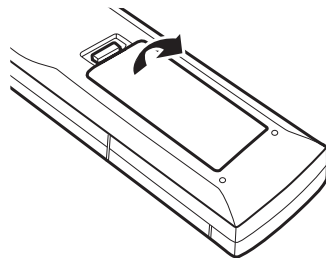

2 Connexion du récepteur

- 1) Placez le récepteur vers votre téléviseur et branchez le cordon d'alimentation

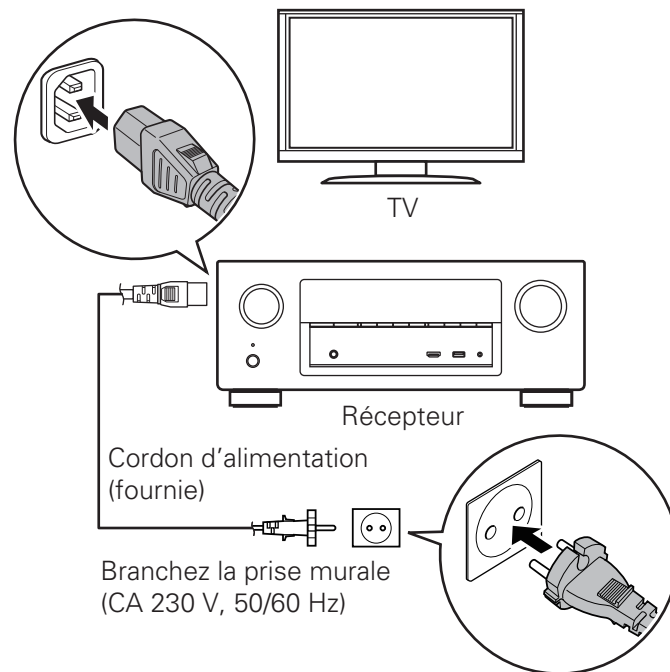

2) Connectez le récepteur à votre réseau domestique

LAN filaire

Connectez un câble Ethernet (non fourni) entre le récepteur et le routeur réseau.

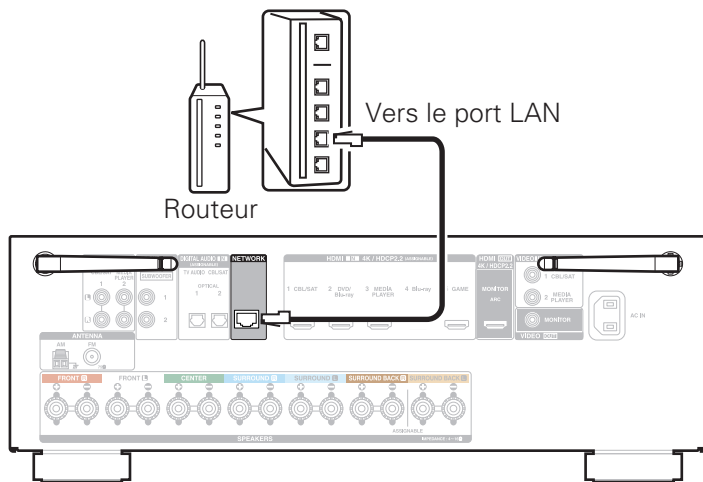

LAN sans fil

Faites pivoter les deux antennes situées à l'arrière du récepteur vers le haut pour obtenir des performances maximales.

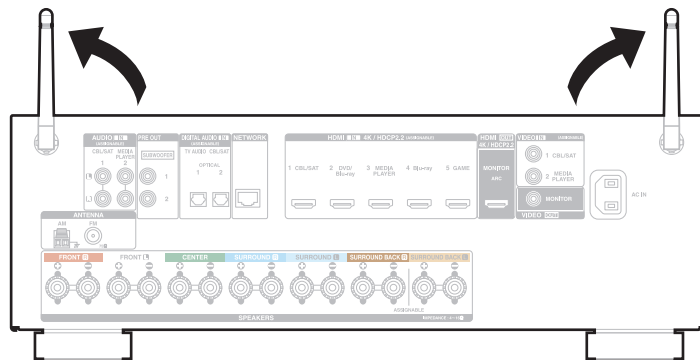

3) Connectez le récepteur à votre TV à l'aide d'un câble HDMI

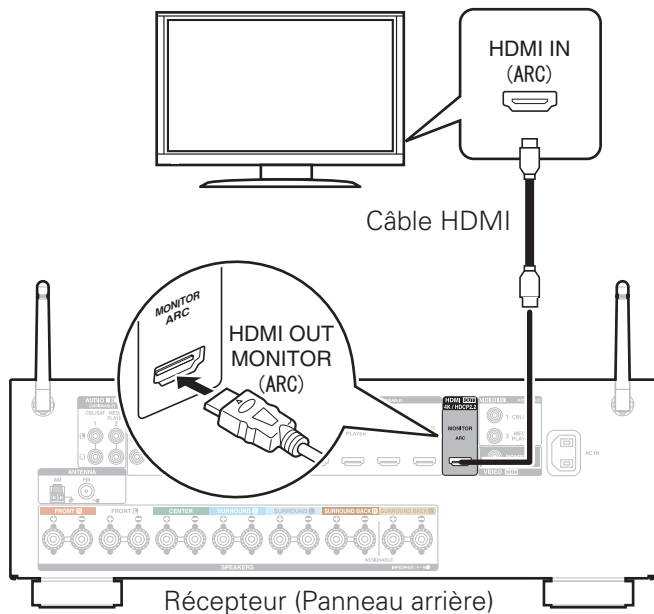

ARC (Audio Return Channel) :

Si votre téléviseur prend en charge ARC, il peut renvoyer le son au récepteur AV lorsque vous utilisez les sources vidéos intégrées du téléviseur (syntoniseur TV, services de diffusion en continu Smart TV, etc...). ARC nécessite que vous activiez HDMI CEC sur le téléviseur. Veuillez vous reporter au manuel de l'utilisateur du téléviseur pour les instructions de réglage de HDMI CEC. Veuillez noter que certains constructeurs de téléviseurs utilisent d'autres noms pour la fonction HDMI CEC.

4) Mettre en marche le récepteur

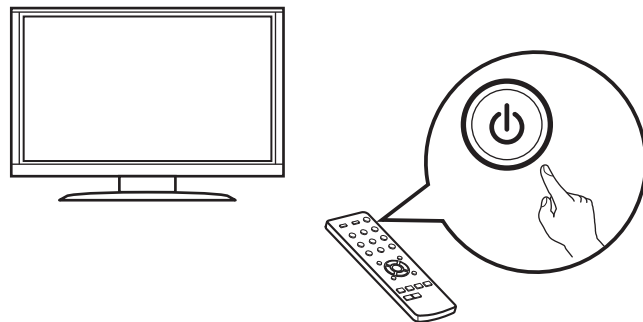

Télécommande de la TV

5) Choisissez l'entrée HDMI adéquate sur votre TV

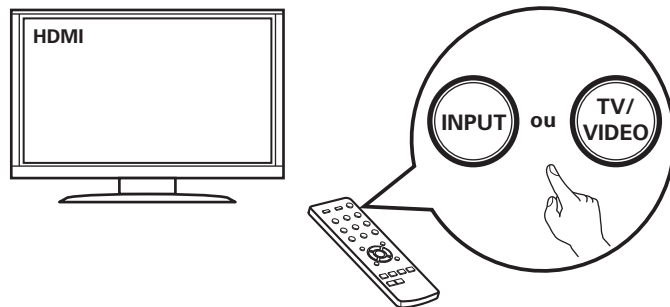

Télécommande de la TV

6) Mettre en marche le récepteur

- Appuyez sur  pour mettez le récepteur sous tension.

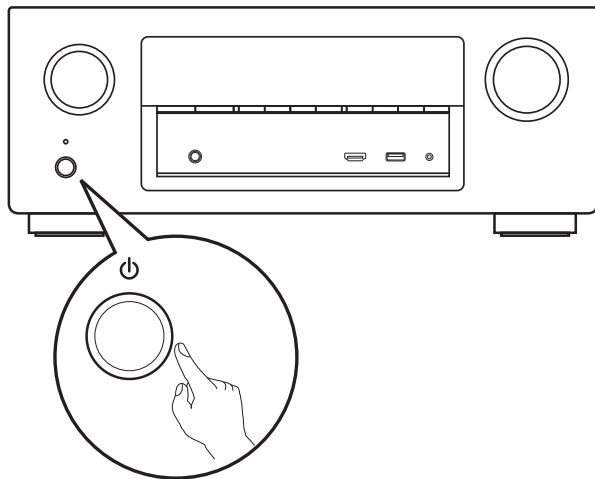

7) Vérifiez la connexion

- Vérifiez que vous pouvez voir cet écran sur votre téléviseur.



Si cet écran ne s'affiche pas, veuillez revenir en arrière et recommencer les étapes dans la séquence recommandée.

3 Suivre l'assistant de configuration à l'écran

L'assistant de configuration vous aidera à connecter vos enceintes et les différents composants à votre récepteur Denon et à les configurer. Veuillez utiliser la télécommande et suivre les instructions à l'écran.

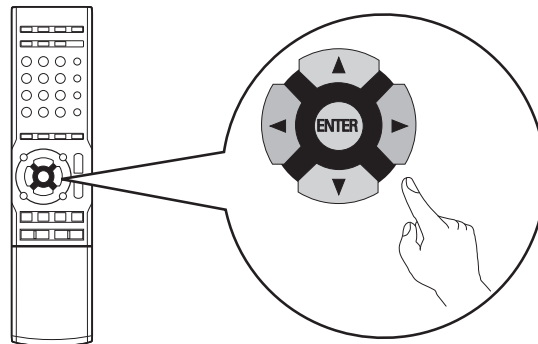

Manuel de l'Utilisateur

- Pour de plus amples informations, consultez www.denon.com.
- Reportez-vous au manuel sur Internet pour obtenir d'autres informations sur les fonctions et des détails sur la procédure de fonctionnement.
manuals.denon.com/AVRX1300W/EU/FR/

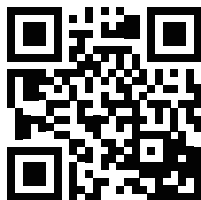

Online Manual



Toute nouvelle application "Denon 2016 AVR Remote"



L'application "Denon 2016 AVR Remote" vous permet de contrôler à distance sans fil votre récepteur Denon à partir de vos périphériques mobiles iOS, Android ou Kindle. Visitez l'Apple Store, Google Play ou l'App-Shop Amazon et recherchez "Denon 2016 AVR Remote" pour obtenir votre copie gratuite.



DENON®
www.denon.com

Printed in Vietnam 5411 11365 00AD
Copyright © 2016 D&M Holdings Inc. All Rights Reserved.