



SBS63X2PEDH

FA63X  
FA63XBI  
SBS8004P  
SBS8004PO  
SBS8004AO

SBS63XE SBS63XED  
SBS63NED  
SBS63XEDH  
S20STRP6

en	Instruction Manual
it	Manuale di istruzioni
pt	Manual de Instruções
fr	Notice d'Utilisation
sv	Bruksanvisning
es	Manual de instrucciones
de	Bedienungsanleitung
dk	Brugsvejledning
fin	Käyttöohje
no	Bruksanvisning
sk	Používateľská príručka
nl	Gebruikershandleiding
ru	Холодильник
ar	دليل المستخدم
pl	Instrukcja użytkowania



## **Veillez d'abord lire ce manuel d'utilisation !**

Chère cliente, cher client,

Nous aimerions que vous soyez entièrement satisfait de notre appareil, fabriqué dans des infrastructures modernes et ayant fait l'objet d'un contrôle de qualité minutieux.

À cet effet, veuillez lire en intégralité le manuel d'utilisation avant d'utiliser cet appareil, et conservez-le pour références ultérieures. Si vous offrez cet appareil à une autre personne, remettez-lui également le manuel d'utilisation.

### **Le manuel d'utilisation garantit l'utilisation rapide et sécurisée du réfrigérateur.**

- Veuillez lire le manuel d'utilisation avant d'installer et d'utiliser le réfrigérateur,
- Respectez toujours les instructions de sécurité en vigueur,
- Tenez le manuel d'utilisation à portée pour références ultérieures,
- Veuillez lire tous les autres documents fournis avec l'appareil,

Veillez noter que ce manuel d'utilisation peut se rapporter à plusieurs modèles de cet appareil. Le manuel indique clairement toutes les différences entre les modèles.

Symboles et commentaires

Les symboles suivants sont utilisés dans le manuel d'utilisation :

	Informations importantes et renseignements utiles,
	Avertissement relatif aux conditions dangereuses pour la vie et la propriété,
	Risque d'électrocution,
	L'emballage de l'appareil a été fabriqué à partir de matériaux recyclables, conformément à la législation nationale en matière d'environnement,



# Table des matières

<b>1</b>	<b>Instructions en matière de sécurité et d'environnement</b>	<b>3</b>
1.1.	Sécurité Générale	3
1.1.1	Avertissement HC	5
1.1.2	Pour les Modèles Avec Distributeur D'eau.	6
1.2.	Utilisation Prévue.	6
1.3.	Sécurité Enfants	7
1.4.	Conformité Avec la Directive DEEE et Mise Au Rebut de Votre Ancien Appareil	7
1.5.	Conformité Avec la Directive RoHS	7
1.6.	Informations Relatives à L'emballage	7
<b>2</b>	<b>Réfrigérateur</b>	<b>8</b>
<b>2</b>	<b>Réfrigérateur</b>	<b>9</b>
<b>3</b>	<b>Installation</b>	<b>10</b>
3.1.	Lieu idéal d'installation	10
3.2.	Fixation des cales en plastique.	10
3.3.	Réglage des pieds.	11
3.4.	Branchement électrique	11
3.5.	Raccordement à l'approvisionnement d'eau	12
3.6.	Raccordement du tuyau d'eau à l'appareil	13
3.7.	Raccordement au réseau d'approvisionnement d'eau	13
3.8.	Pour les réfrigérateurs utilisant une bonbonne d'eau.	14
3.9	Filtre à eau.	14
3.9.1.	Fixation du filtre externe au mur (en option)	15
3.9.2.	Filtre interne	16
<b>4</b>	<b>Préparation</b>	<b>18</b>
4.1.	Moyens d'économiser l'énergie	18
4.2.	Première utilisation	18
<b>5</b>	<b>Utilisation de l'appareil</b>	<b>19</b>
5.1.	Ecran de contrôle	19
5.2.	Bac à légumes à humidité contrôlée	26
5.3.	Activation de l'avertisseur pour le remplacement du filtre à eau	27
5.4.	Utilisation du distributeur d'eau	29
5.5.	Remplissage du réservoir du distributeur d'eau.	29
5.6.	Nettoyage du réservoir d'eau	30
5.7.	Récupération de glace ou de l'eau	31
5.8.	Plateau de dégivrage	31
5.9.	Compartiment zéro degré	32
5.10.	Bac à légumes	32
5.11.	Voyant lumineux bleu	32
5.12.	Ioniseur	32
5.13.	Minibar	32
5.14.	Filtre à odeurs	32
5.15.	Machine à glaçons Icematic et bac à glaçons	33
5.16.	Machine à glaçons	33
5.17.	Congélation des aliments frais	35
5.18.	Recommandations relatives à la conservation des aliments congelés	35
5.19.	Informations relatives au congélateur	35
5.20.	Position des aliments	36
5.21.	Alerte ouverture de porte	36
5.22.	Éclairage interne	36
<b>6</b>	<b>Entretien et nettoyage</b>	<b>37</b>
6.1.	Prévention des mauvaises odeurs	37
6.2.	Protection des surfaces en plastique	37
<b>7</b>	<b>Dépannage</b>	<b>38</b>

## 1 Instructions en matière de sécurité et d'environnement

Cette section fournit les instructions de sécurité nécessaires à la prévention des risques de blessures ou de dommage matériel. Le non-respect de ces instructions annule tous les types de garantie de l'appareil.

### Utilisation Préconisée

	<b>AVERTISSEMENT:</b> Assurez-vous que les trous d'aération ne sont pas fermés quand le dispositif est dans son boîtier ou est installé à sa place.
	<b>AVERTISSEMENT:</b> Ne pas utiliser tout dispositif mécanique ou un autre dispositif hors des recommandations du fabricant pour accélérer le processus de décongeler.
	<b>AVERTISSEMENT:</b> Ne pas endommager le circuit de fluide du réfrigérateur.



#### **AVERTISSEMENT:**

Ne pas utiliser des appareils électriques non prévus par le fabricant dans les compartiments de conservation des aliments.



#### **AVERTISSEMENT:**

Ne conservez pas de substances explosives comme des aérosols avec un liquide inflammable dans cet appareil.

Ce dispositif est conçu pour l'usage domestique ou les applications similaires suivantes :

- Pour être utilisé dans la cuisine de personnel dans les magasins, bureaux et autres environnements de travail ;
- Pour être utilisé par les clients dans les maisons de campagne et hôtels et les autres environnements d'hébergement ;
- Dans des environnements de type de pension de famille
- Dans des applications similaires n'ayant pas de service alimentaire et non détaillants

### 1.1. Sécurité Générale

- Cet appareil ne doit pas être utilisé par des personnes atteintes de déficience

## Instructions en matière de sécurité et d'environnement

physique, sensorielle ou mentale, des personnes sans connaissances suffisantes et inexpérimentées ou par des enfants. Il ne doit être utilisé par ces personnes que si elles sont supervisées ou sous les instructions d'une personne responsable de leur sécurité. Ne laissez pas les enfants jouer avec l'appareil.

- En cas de dysfonctionnement, débranchez l'appareil.
- Après avoir débranché l'appareil, patientez 5 minutes avant de le rebrancher. Débranchez l'appareil lorsqu'il n'est pas utilisé. Évitez de toucher le cordon d'alimentation avec des mains humides ! Ne le débranchez jamais en tirant le câble, mais plutôt en tenant la prise.
- Nettoyez la fiche du câble d'alimentation à l'aide d'un chiffon sec, avant de le brancher.
- Évitez de brancher le réfrigérateur lorsque la prise est instable.
- Débranchez l'appareil pendant l'installation, l'entretien, le nettoyage et la réparation.
- Si l'appareil ne sera pas utilisé pendant une longue

période, débranchez-le et videz l'intérieur.

- N'utilisez pas la vapeur ou de matériel de nettoyage à vapeur pour nettoyer le réfrigérateur et faire fondre la glace. La vapeur peut atteindre les zones électrifiées et causer un court-circuit ou l'électrocution !
- Ne lavez pas l'appareil par pulvérisation ou aspersion d'eau ! Risque d'électrocution !
- Ne jamais utiliser le produit si la section située dans sa partie supérieure ou inférieure avec cartes de circuits imprimés électroniques à l'intérieur est ouverte (couvercle de cartes de circuits imprimés électroniques) (1).

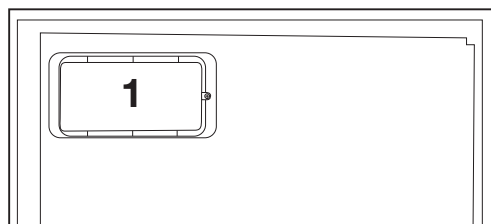
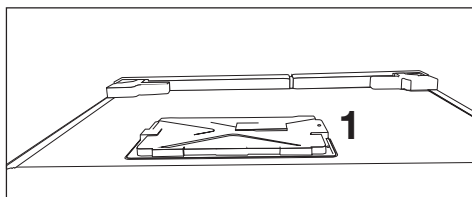

- En cas de dysfonctionnement, n'utilisez pas l'appareil car il

## Instructions en matière de sécurité et d'environnement

peut entraîner une électrocution. Contactez le service agréé avant de procéder à toute intervention.

- Branchez votre appareil à une prise de mise à la terre. La mise à la terre doit être effectuée par un technicien qualifié.
- Si l'appareil possède un éclairage de type LED, contactez le service agréé pour tout remplacement ou en cas de problème.
- Évitez de toucher les aliments congelés avec des mains humides ! Ils pourraient coller à vos mains !
- Ne placez pas de boissons en bouteille ou en canette dans le compartiment de congélation. Elles risquent d'exploser !
- Placez les boissons verticalement, dans des récipients convenablement fermés.
- Ne pulvérisez pas de substances contenant des gaz inflammables près du réfrigérateur pour éviter tout risque d'incendie et d'explosion.
- Ne conservez pas de substances et produits inflammables (vaporisateurs, etc.) dans le réfrigérateur.
- Ne placez pas de récipients contenant des liquides au-

dessus du réfrigérateur. Les projections d'eau sur des pièces électrifiées peuvent entraîner des électrocutions et un risque d'incendie.

- L'exposition du produit à la pluie, à la neige, au soleil et au vent présente des risques pour la sécurité électrique. Quand vous transportez le réfrigérateur, ne le tenez pas par la poignée de la porte. Elle peut se casser.
- Évitez que votre main ou toute autre partie de votre corps ne se retrouve coincée dans les parties amovibles de l'appareil.
- Évitez de monter ou de vous appuyer contre la porte, les tiroirs ou toute autre partie du réfrigérateur. Cela peut faire tomber l'appareil et l'endommager.
- Évitez de coincer le câble d'alimentation.

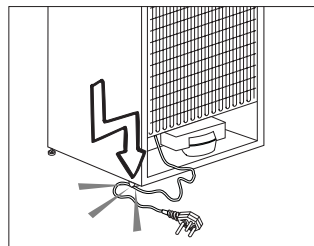

### 1.1.1 Avertissement HC

Si votre réfrigérateur possède un système de refroidissement

## Instructions en matière de sécurité et d'environnement

utilisant le gaz R600a, évitez d'endommager le système de refroidissement et sa tuyauterie pendant l'utilisation et le transport de l'appareil. Ce gaz est inflammable. Si le système de refroidissement est endommagé, éloignez l'appareil des flammes et aérez la pièce immédiatement.



L'étiquette sur la paroi intérieure gauche de l'appareil indique le type de gaz utilisé.

### 1.1.2 Pour les Modèles Avec Distributeur D'eau

- La pression de l'eau froide à l'entrée ne doit pas excéder 90 psi (620 kPa). Si votre pression d'eau dépasse 80 psi (550 kPa), utilisez une soupape de limitation de pression sur votre réseau de conduite. Si vous ne savez pas comment vérifiez la pression de l'eau, demandez l'assistance d'un plombier professionnel.
- S'il existe un risque d'effet coup de bélier sur votre installation, utilisez systématiquement un équipement de protection contre l'effet coup de bélier sur celle-ci. Consultez des plombiers professionnels si vous n'êtes pas sûr de la présence de cet effet sur votre installation.
- Ne l'installez pas sur l'entrée d'eau chaude. Prenez des précautions contre le risque de congélation des tuyaux. L'intervalle de fonctionnement de la température des eaux doit être de 33 F (0,6°C) au moins et de 100 F (38 C) au plus.
- Utilisez uniquement de l'eau potable.

### 1.2. Utilisation Prévue

- Cet appareil est exclusivement conçu pour un usage domestique. Il n'est pas destiné à un usage commercial.
- Il doit être exclusivement utilisé pour le stockage des denrées et des boissons.
- Les produits qui nécessitent un contrôle de température précis (vaccins, médicaments sensibles à la chaleur, matériels médicaux, etc.) ne doivent pas être conservés dans le réfrigérateur.
- Le fabricant ne sera pas tenu responsable de tout dommage résultant d'une mauvaise utilisation ou manipulation.

# Instructions en matière de sécurité et d'environnement

- Les pièces détachées d'origine sont disponibles pendant 10 ans, à compter de la date d'achat du produit.

## 1.3. Sécurité Enfants

- Conservez les matériaux d'emballage hors de la portée des enfants.
- Ne laissez pas les enfants jouer avec l'appareil.
- Si la porte de l'appareil est dotée d'une serrure, gardez la clé hors de la portée des enfants.

## 1.4. Conformité Avec la Directive DEEE et Mise Au Rebut de Votre Ancien Appareil

Cet appareil est conforme à la directive DEEE de l'Union européenne (2012/19/UE). Il porte un symbole de classification pour la mise au rebut des équipements électriques et électroniques (DEEE).

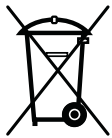

Le présent produit a été fabriqué avec des pièces et du matériel de qualité supérieure susceptibles d'être réutilisés et adaptés au recyclage. Ne le mettez pas au rebut avec les ordures ménagères et d'autres déchets à la fin de sa durée de vie.

Rendez-vous dans un point de collecte pour le recyclage de tout matériel électrique et électronique. Rapprochez-vous des autorités de votre localité pour plus d'informations concernant ces points de collecte.

## 1.5. Conformité Avec la Directive RoHS

- Cet appareil est conforme à la directive DEEE de l'Union européenne (2011/65/UE). Il ne comporte pas les matériaux dangereux et interdits mentionnés dans la directive.

## 1.6. Informations Relatives à L'emballage

- Les matériaux d'emballage de cet appareil sont fabriqués à partir de matériaux recyclables, conformément à nos réglementations nationales en matière d'environnement. Ne mettez pas les matériaux d'emballage au rebut avec les ordures ménagères et d'autres déchets. Amenez-les plutôt aux points de collecte des matériaux d'emballage, désignés par les autorités locales.



## 2 Réfrigérateur

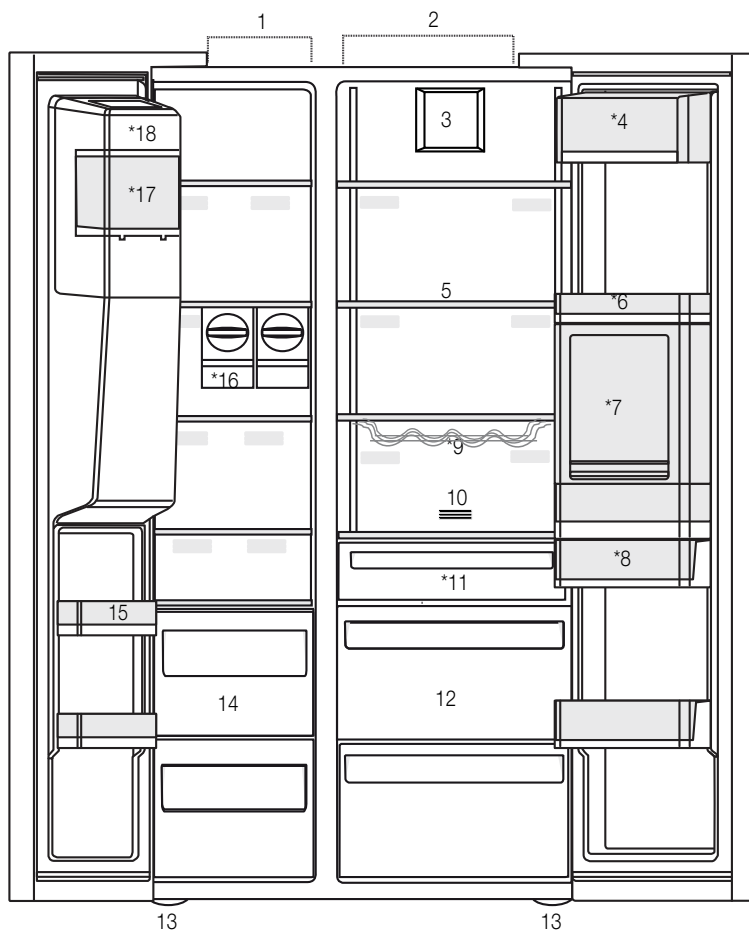

- |  |  |
|--|--|
| <b>1-</b> Compartiment congélateur                             | <b>11-</b> Compartiment zéro degré                             |
| <b>2-</b> Compartiment réfrigérateur                           | <b>12-</b> Bac à légumes                                       |
| <b>3-</b> Ventilateur  | <b>13-</b> Pieds réglables                                     |
| <b>4-</b> Compartiment amuse-gueule                            | <b>14-</b> Compartiments de conservation des aliments congelés |
| <b>5-</b> Clayettes en verre                                   | <b>15-</b> Balconnets de la porte du compartiment congélateur  |
| <b>6-</b> Balconnets de la porte du compartiment réfrigérateur | <b>16-</b> Machine à glaçons                                   |
| <b>7-</b> Accessoires du minibar                               | <b>17-</b> Bac à glaçons                                       |
| <b>8-</b> Réservoir d'eau                                      | <b>18-</b> Couverture décorative de la machine à glaçons       |
| <b>9-</b> Range-bouteilles                                     | <b>*En option</b>  |
| <b>10-</b> Filtre à odeurs                                     |  |



\*En option : Les illustrations présentées dans ce manuel d'utilisation sont schématiques et peuvent ne pas correspondre exactement à votre produit. Si votre appareil ne dispose pas des parties citées, alors l'information s'applique à d'autres modèles.

## 2 Réfrigérateur

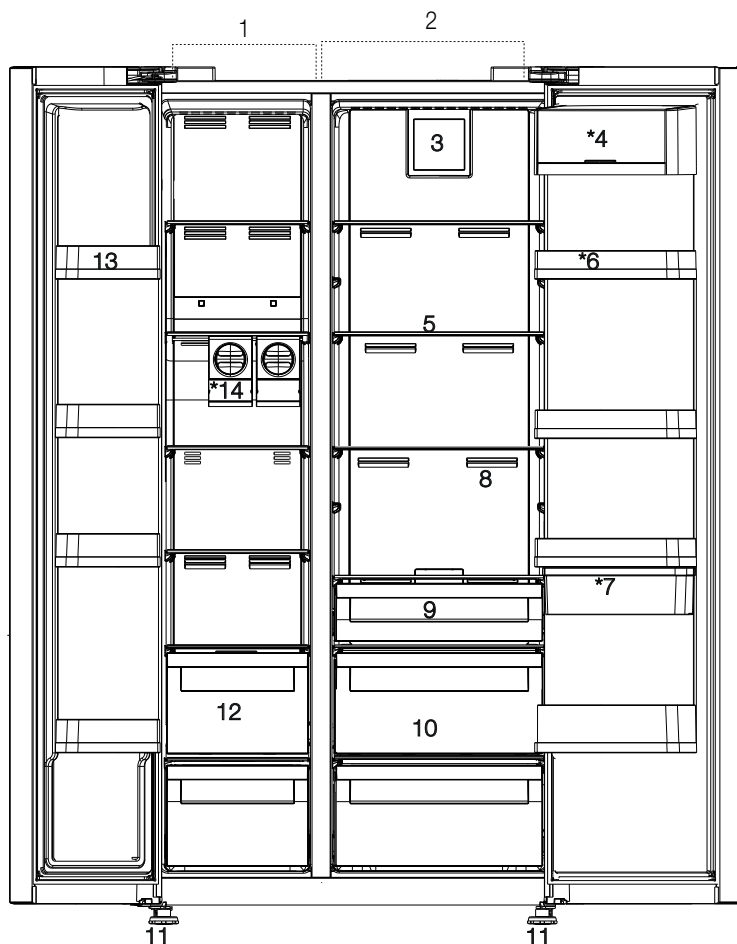

\*En option : Les illustrations présentées dans ce manuel d'utilisation sont schématiques et peuvent ne pas correspondre exactement à votre produit. Si votre appareil ne dispose pas des parties citées, alors l'information s'applique à d'autres modèles.

## 3 Installation

### 3.1. Lieu idéal d'installation

Contactez le service agréé pour l'installation de votre réfrigérateur. Pour préparer l'installation du réfrigérateur, lisez attentivement les instructions du manuel d'utilisation et assurez-vous que les équipements électriques et d'approvisionnement d'eau sont installés convenablement. Si non, contactez un électricien et un plombier pour effectuer les réparations nécessaires.



**AVERTISSEMENT:** Le fabricant ne sera pas tenu responsable en cas de problèmes causés par des travaux effectués par des personnes non autorisées.



**AVERTISSEMENT:** Débranchez le câble d'alimentation du réfrigérateur pendant l'installation. Le non-respect de cette consigne peut entraîner la mort ou des blessures graves !



**AVERTISSEMENT:** Si le cadre de la porte est trop étroit pour laisser passer l'appareil, retirez la porte et faites passer l'appareil sur les côtés ; si cela ne fonctionne pas, contactez le service agréé.

- Placez l'appareil sur une surface plane pour éviter les vibrations.
- Placez le produit à 30 cm du chauffage, de la cuisinière et des autres sources de chaleur similaires et à au moins 5 cm des fours électriques.
- N'exposez pas le produit directement à lumière du soleil et ne le laissez pas dans des environnements humides.
- Le bon fonctionnement de votre réfrigérateur nécessite la bonne circulation de l'air. Si le réfrigérateur est placé dans un encastrement mural, il doit y avoir un espace d'au moins 5 cm avec le plafond et le mur.
- Ne placez pas le réfrigérateur dans des environnements avec des températures inférieures à -5 °C.

### 3.2. Fixation des cales en plastique

Utilisez les cales en plastiques fournies avec le réfrigérateur pour créer une circulation d'air suffisante entre le réfrigérateur et le mur.

1. Pour fixer les cales, retirez les vis du réfrigérateur et utilisez celles fournies avec les cales.

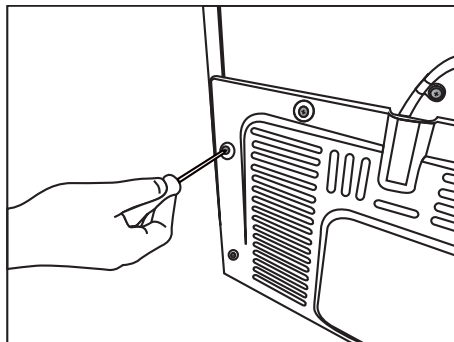

2. Fixez 2 cales en plastique sur le couvercle de ventilation tel qu'illustré par l'image.

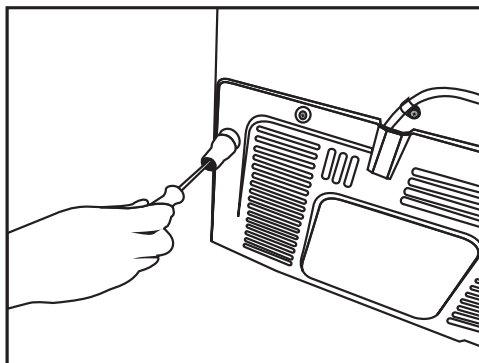

## Installation

### 3.3. Réglage des pieds

Si le réfrigérateur n'est pas équilibré, réglez les pieds avant en les tournant vers la gauche ou la droite.

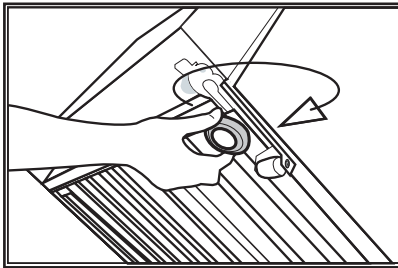
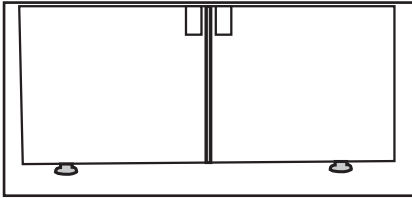

Pour ajuster les portes verticalement,

- desserrez d'abord l'écrou de fixation située sur la partie inférieure,
- ensuite, vissez l'écrou de réglage (CW/CCW) conformément à la position de la porte et,
- enfin, serrez l'écrou de fixation à la position finale.

Pour ajuster les portes horizontalement,

- desserrez d'abord le boulon de fixation sur la partie supérieure,
- ensuite, vissez le boulon de réglage (CW/CCW) sur le côté, conformément à la position de la porte et,
- enfin, serrez le boulon de fixation sur la partie supérieure, à la position finale.

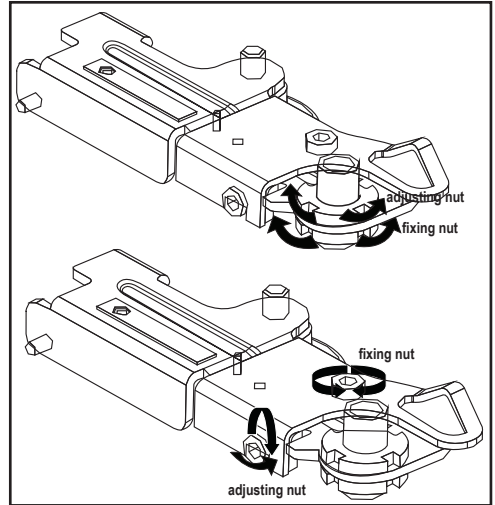

### 3.4. Branchement électrique



**AVERTISSEMENT:** Ne branchez pas le réfrigérateur sur une rallonge ou une multiprise.



**AVERTISSEMENT:** Les câbles d'alimentation endommagés doivent être remplacés par le service agréé.



Lorsque deux réfrigérateurs sont installés côte à côte, ils doivent être séparés par au moins 4 cm.

- Notre entreprise ne sera pas tenue responsable de tout dommage résultant de l'utilisation de l'appareil sans prise de mise à la terre ou branchement électrique conforme à la norme nationale en vigueur.
- Gardez la fiche du câble d'alimentation à portée de main après l'installation.
- Branchez votre réfrigérateur à une prise de mise à la terre de 220-240 V/50 Hz de tension. La fiche doit posséder un fusible de 10-16 A.
- N'utilisez pas de fiches multiples avec ou sans câble d'extension entre la prise murale et le réfrigérateur.

## Installation

### 3.5. Raccordement à l'approvisionnement d'eau

(En option)



**AVERTISSEMENT:** Débranchez le réfrigérateur et la pompe à eau (si disponible) pendant le raccordement.

Les raccords d'approvisionnement en eau, du filtre et de la bonbonne du réfrigérateur doivent être installés par le service agréé. Le réfrigérateur peut être raccordé à une bonbonne ou directement à un système d'approvisionnement, selon le modèle. Pour ce faire, le tuyau d'eau doit d'abord être raccordé au réfrigérateur.

Vérifiez que les pièces suivantes sont fournies avec votre modèle de réfrigérateur :

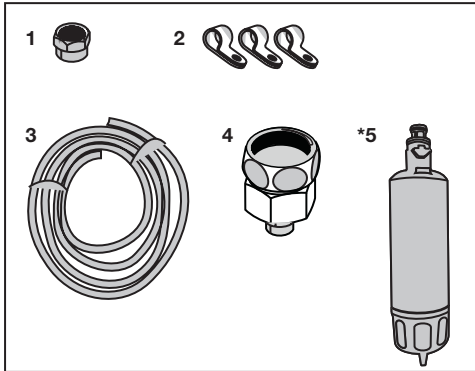

1. Joint (1 pièce) : utilisé pour fixer le tuyau d'eau à l'arrière du réfrigérateur.
2. Collier de serrage (3 pièces) : utilisé pour fixer le tuyau d'eau au mur.
3. Tuyau d'eau (1 pièce, 5 mètres de diamètre, 1/4 po) : utilisé pour le raccordement à l'approvisionnement d'eau.
4. Adaptateur du robinet (1 pièce) : contient un filtre poreux, utilisé pour le raccordement au réseau d'approvisionnement d'eau froide.
5. Filtre à eau (1 pièce, \*en option) : utilisé pour raccorder le réseau d'approvisionnement d'eau au réfrigérateur. Le filtre à eau n'est pas nécessaire si le raccordement d'une bonbonne d'eau est prévu.

## Installation

### 3.6. Raccordement du tuyau d'eau à l'appareil

Pour raccorder le tuyau d'eau au réfrigérateur, suivez les instructions suivantes :

1. Retirez le joint de l'adaptateur de l'embout du tuyau à l'arrière du réfrigérateur et faites passer le tuyau à travers le joint.

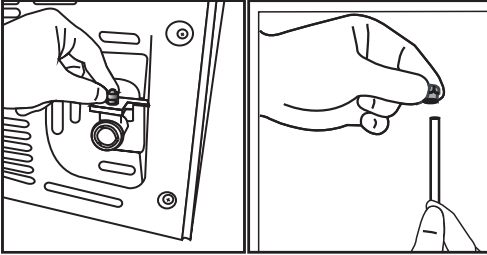

2. Poussez fermement le tuyau d'eau et raccordez l'adaptateur de l'embout du tuyau.

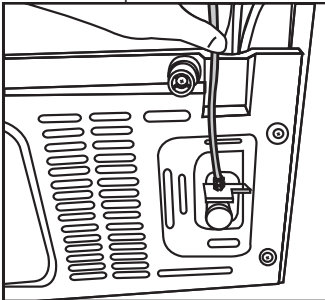

3. Serrez le joint à la main pour fixer l'adaptateur de l'embout du tuyau. Vous pouvez également serrer le joint avec une clé serre-tube ou des pinces.

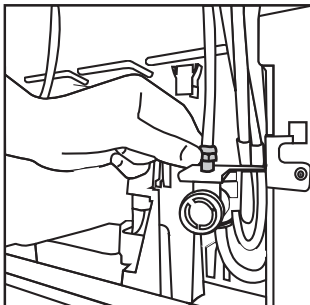

4. Raccordez l'autre extrémité du tuyau au réseau d'approvisionnement d'eau (voir Section 3.7), à la bonbonne ou à la pompe à eau (voir Section 3.8).

### 3.7. Raccordement au réseau d'approvisionnement d'eau

(En option)

Pour utiliser le réfrigérateur en le raccordant à un réseau d'approvisionnement d'eau froide, il faut raccorder un robinet de 1/2 po au réseau de votre domicile. Si le raccord n'est pas disponible ou en cas d'incertitude, consultez un plombier expérimenté.

1. Détachez le joint (1) de l'adaptateur du robinet (2).

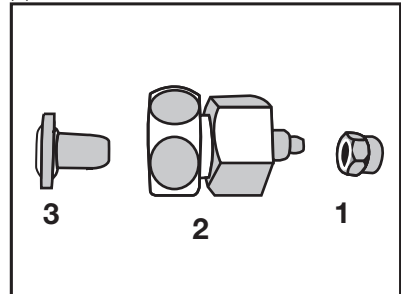

2. Raccordez l'adaptateur du robinet à la vanne d'arrêt du réseau d'approvisionnement d'eau.

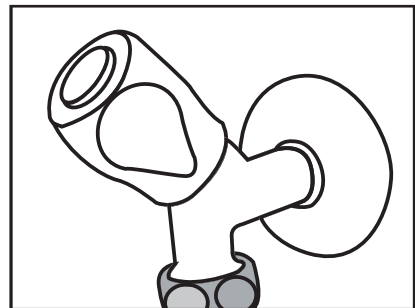

3. Fixez le joint autour du tuyau d'eau.

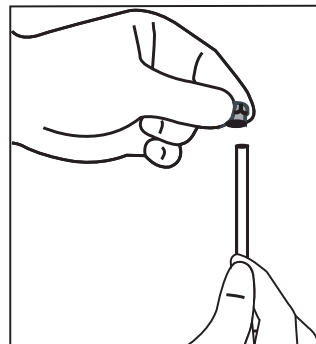

## Installation

4. Fixez le joint à l'adaptateur du robinet et serrez à la main ou à l'aide d'un outil.

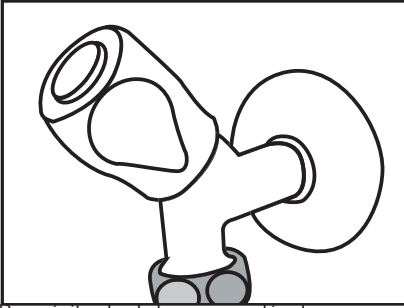

5. Pour éviter tout dommage, décalage ou débranchement accidentel du tuyau, utilisez les agrafes fournies pour fixer le tuyau d'eau de manière convenable.

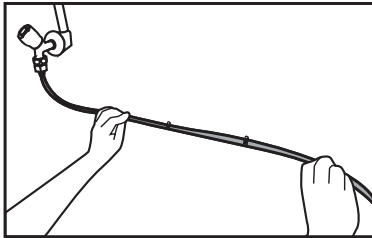

**AVERTISSEMENT:** Après l'ouverture du robinet, vérifiez chaque extrémité du tuyau d'eau et assurez-vous qu'il n'y a pas de fuite. En cas de fuite, fermez la vanne et serrez tous les raccords avec une clé serre-tube ou des pinces.

### 3.8. Pour les réfrigérateurs utilisant une bonbonne d'eau

(En option)

Pour installer une bonbonne d'eau pour l'approvisionnement de votre réfrigérateur, veuillez utiliser la pompe à eau recommandée par le service agréé.

1. Raccordez une extrémité du tuyau d'eau fourni avec la pompe au réfrigérateur (voir section 3.6) et suivez les instructions ci-après.

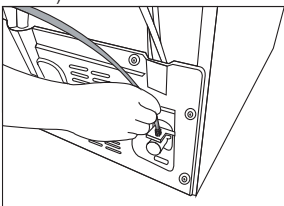

2. Raccordez l'autre extrémité du tuyau d'eau à la pompe à eau en poussant le tuyau à l'intérieur de l'orifice d'entrée de la pompe.

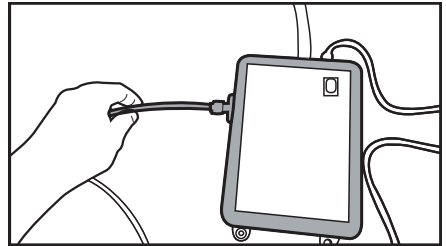

3. Placez et fixez le tuyau de la pompe à l'intérieur de la bonbonne.

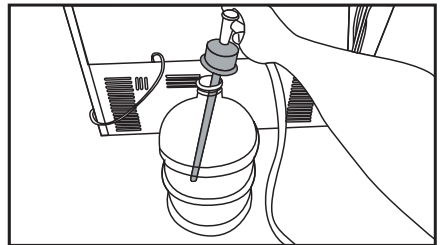

4. Une fois le raccordement effectué, branchez et mettez en marche la pompe à eau.



Patiencez 2 à 3 minutes après la mise en marche de la pompe pour atteindre l'efficacité souhaitée.



Consultez également le manuel d'utilisation de la pompe pour le raccordement au réseau d'approvisionnement d'eau.



Lorsque vous utilisez une bonbonne d'eau, l'emploi du filtre n'est pas nécessaire.

### 3.9 Filtre à eau

(En option)

Le réfrigérateur peut posséder un filtre interne ou externe, selon le modèle. Pour fixer le filtre à eau, suivez les instructions suivantes.

## Installation

### 3.9.1. Fixation du filtre externe au mur (en option)



**AVERTISSEMENT:** Ne fixez pas le filtre sur le réfrigérateur.

Vérifiez que les pièces suivantes sont fournies avec votre modèle de réfrigérateur :

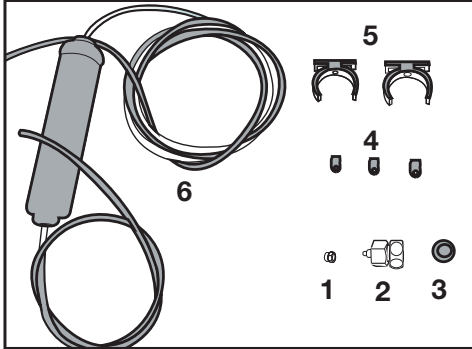

1. Joint (1 pièce) : utilisé pour fixer le tuyau d'eau à l'arrière du réfrigérateur.
2. Adaptateur du robinet (1 pièce) : utilisé pour le raccordement au réseau d'approvisionnement d'eau froide.
3. Filtre poreux (1 pièce)
4. Collier de serrage (3 pièces) : utilisé pour fixer le tuyau d'eau au mur.
5. Accessoires de raccordement du filtre (2 pièces) : utilisés pour fixer le filtre au mur.
6. Filtre à eau (1 pièce) : utilisé pour raccorder le réfrigérateur au réseau d'approvisionnement d'eau. Ce filtre n'est pas nécessaire si le raccordement d'une bonbonne d'eau est prévu.

1. Raccordez l'adaptateur du robinet à la vanne d'arrêt du réseau d'approvisionnement d'eau.
2. Localisez l'endroit de fixation du filtre externe. Fixez les accessoires de raccordement du filtre (5) au mur.

3. Fixez le filtre en position verticale sur les accessoires de raccordement, tel qu'illustré sur l'étiquette. (6)

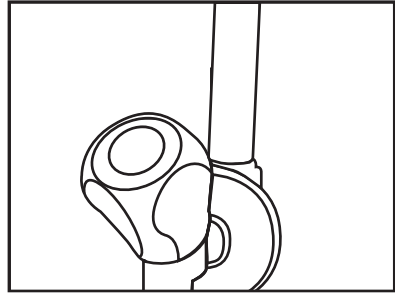

4. Fixez le tuyau d'eau en le tirant du dessus du filtre jusqu'à l'adaptateur de raccordement d'eau du réfrigérateur (voir Section 3.6).

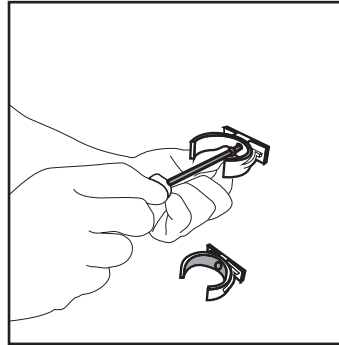

Une fois le raccordement effectué, l'installation devrait être semblable à l'image ci-dessous.

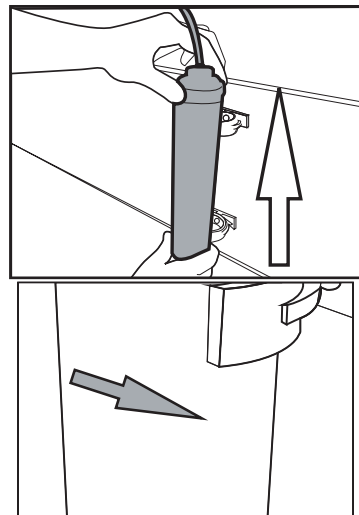



## Installation

### 3.9.2. Filtre interne

Le filtre interne livré avec l'appareil n'est pas installé à la livraison. Pour l'installation du filtre, bien vouloir lire attentivement les instructions ci-après.

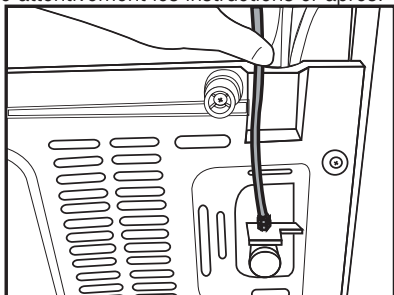

1. Le voyant « Ice Off » (Désactivation de la préparation de glace) doit être actif au moment de l'installation du filtre. Passez du mode marche et au mode arrêt en appuyant sur la touche « Ice » (glace).

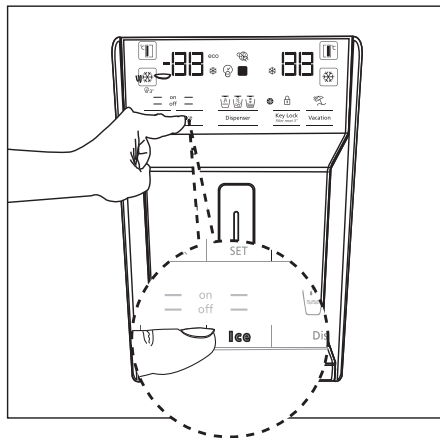

#### Conduite d'eau :

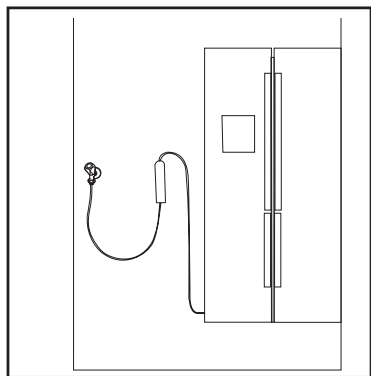

#### Conduite de la bonbonne :

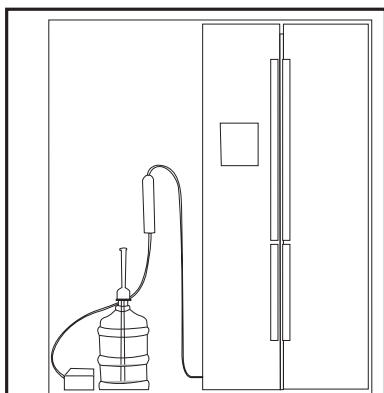

2. Retirez le bac à légumes (a) pour avoir accès au filtre à eau.



Ne consommez pas les dix premiers verres d'eau filtrée après avoir connecté le filtre.

## Installation

3. Retirez le couvercle de dérivation du filtre en le tirant.



Quelques gouttes d'eau pourraient s'écoulées après le retrait du couvercle, c'est tout à fait normal.

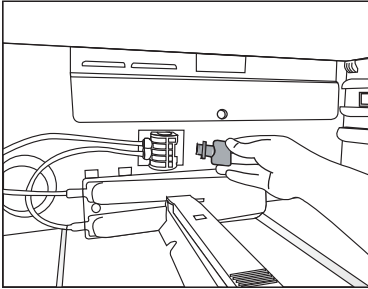

4. Placez le couvercle du filtre dans le mécanisme et poussez-le pour verrouiller.

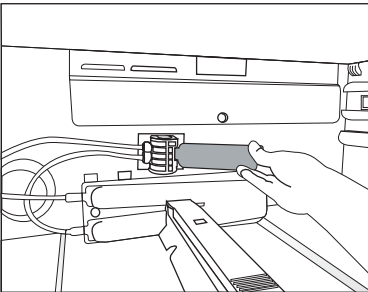

5. Pour annuler le mode « Ice off » (Désactivation de la préparation de glace), appuyez à nouveau sur la touche « Ice » (glace) de l'écran.



Le filtre purifiera l'eau de certains corps étrangers. Mais il n'éliminera pas les micro-organismes.



Lire la section 5.2 pour la période de remplacement du filtre.

## 4 Préparation

### 4.1. Moyens d'économiser l'énergie



Il est dangereux de connecter l'appareil aux systèmes électroniques d'économie d'énergie, ils pourraient l'endommager.

- Ne laissez pas la porte du réfrigérateur ouverte longtemps.
- Ne conservez pas des aliments ou des boissons chauds dans le réfrigérateur.
- Ne surchargez pas le réfrigérateur, l'obstruction du flux d'air interne réduira la capacité de réfrigération.
- La valeur de la consommation d'énergie pour ce réfrigérateur a été mesurée sous une charge maximale, avec l'étagère supérieure du compartiment congélateur retiré et les autres étagères et bacs inférieurs en place. L'étagère supérieure en verre peut être utilisée selon la forme et la taille des aliments à congeler.
- Selon les caractéristiques de l'appareil, le dégivrage des aliments congelés dans le compartiment réfrigérateur assurera l'économie d'énergie et la préservation de la qualité des aliments.
- Les paniers/tiroirs fournis avec le compartiment rafraîchissement doivent être utilisés de manière continue pour une consommation énergétique minimale et de meilleures conditions de conservation.
- Le contact entre le capteur de température et les denrées alimentaires à l'intérieur du compartiment de congélation peut augmenter la consommation énergétique de l'appareil. Pour cette raison, les contacts avec les capteurs doivent être évités.

- Veuillez-vous assurer que les aliments ne sont pas en contact direct avec le capteur de température du compartiment réfrigérateur décrit ci-après.

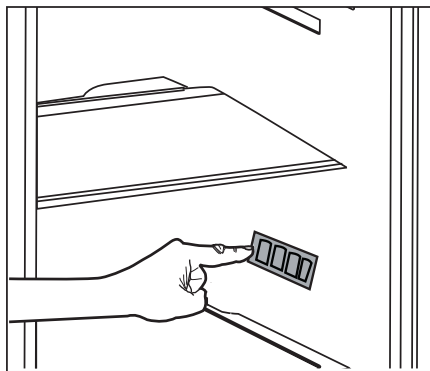

### 4.2. Première utilisation

Avant d'utiliser votre réfrigérateur, assurez-vous que les installations nécessaires sont conformes aux instructions des sections « Instructions en matière de sécurité et d'environnement » et « Installation ».

- Laissez l'appareil vide en marche pendant 6 heures, et ne l'ouvrez pas sauf en cas de nécessité absolue.



Un son retentit à l'activation du compresseur. Il est également normal d'entendre ce son lorsque le compresseur est inactif, en raison des liquides et des gaz comprimés présents dans le système de réfrigération.



Il est normal que les bords avant du réfrigérateur soient chauds. Ces parties doivent en principe être chaudes afin d'éviter la condensation.



Dans certains modèles, le tableau de bord s'éteint automatiquement 5 minutes après la fermeture de la portière. Il est réactivé à l'ouverture de la portière ou lorsqu'on appuie sur n'importe quelle touche.

## 5 Utilisation de l'appareil

### 5.1. Ecran de contrôle

Les panneaux indicateurs varient en fonction du modèle de votre appareil.

Les fonctions sonores et visuelles dudit panneau vous aident à utiliser votre réfrigérateur.

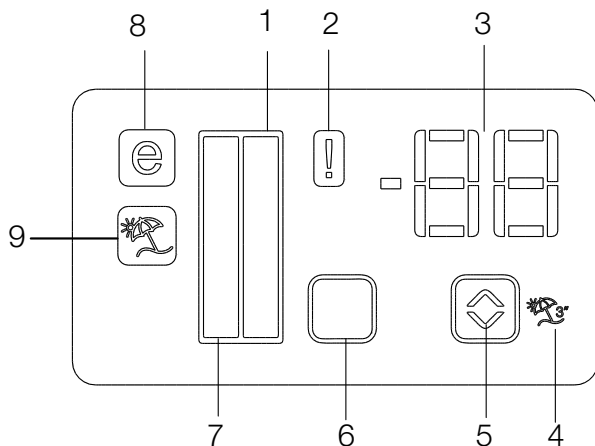

1. Indicateur du compartiment réfrigérateur
2. Indicateur de dysfonctionnements
3. Indicateur de température
4. Touche de la fonction Vacances
5. Bouton de réglage de température
6. Touche de sélection du compartiment
7. Indicateur du compartiment congélateur
8. Indicateur du mode Économie
9. Indicateur de la fonction Vacances

**\*En option**



**\*En option:** Les chiffres présentés dans ce guide sont à titre indicatif et peuvent ne pas correspondre à votre appareil. Si votre appareil ne dispose pas des parties citées, alors l'information s'applique à d'autres modèles.

## Utilisation de l'appareil

### 1. Indicateur du compartiment réfrigérateur

La lampe du compartiment réfrigérateur s'allume au moment du réglage de la température dans ce compartiment.

### 2. Indicateur de dysfonctionnements

Ce capteur s'active quand le réfrigérateur ne refroidit pas correctement ou en cas de panne du capteur. Lorsque cet indicateur est actif, l'indicateur du compartiment congélateur affichera l'inscription « E » et, l'indicateur du compartiment réfrigérateur affichera ces chiffres « 1, 2, 3 ... » etc. Ces chiffres renseignent le service d'entretien sur le dysfonctionnement.

### 3. Indicateur de température

Il indique la température des compartiments congélateur et réfrigérateur.

### 4. Touche de la fonction Vacances

Pour activer cette fonction, appuyez pendant 3 secondes sur le bouton Vacances. Lorsque la fonction Vacances est activée, l'indicateur de température du compartiment réfrigérateur affichera l'inscription « - -> » et, le processus de réfrigération ne fonctionnera pas dans le compartiment réfrigérateur. Cette fonction n'est pas appropriée pour la conservation d'aliments dans le compartiment réfrigérateur. Les autres compartiments resteront froids en fonction de leurs températures de réglage respectives.

Appuyez à nouveau sur le bouton Vacances  pour annuler cette fonction.

### 5. Bouton de réglage de température

Les températures des compartiments respectifs varient de -24 °C à -18 °C et de 8 °C à 1 °C.

### 6. Touche de sélection du compartiment

Utilisez la touche de sélection du compartiment réfrigérateur pour basculer entre les compartiments réfrigérateur et congélateur.

### 7. Indicateur du compartiment congélateur

La lampe du compartiment congélateur s'allume au moment du réglage de la température dans ce compartiment.

### 8. Indicateur du mode Économie

Il signale que le réfrigérateur fonctionne en mode économie d'énergie. Cet indicateur s'active lorsque la température du compartiment congélateur est à -18 °C.

### 9. Indicateur de la fonction Vacances

Il signale l'activation de la fonction Vacances.

## Utilisation de l'appareil

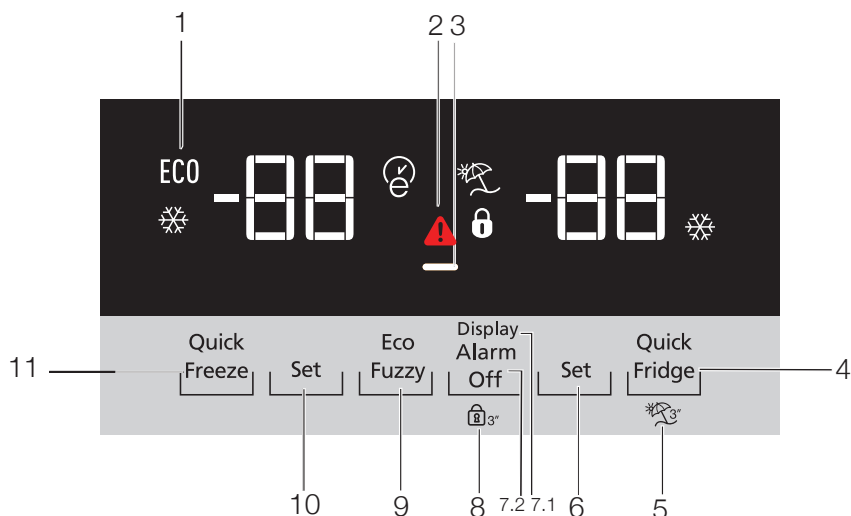

1. Utilisation économique.
2. Indicateur de défaut de température/alerte de défauts.
3. Fonction Économie d'énergie (Arrêt de l'affichage)
4. Refroidissement rapide
5. Fonction Vacances
6. Réglage de la température du compartiment réfrigérateur
7. Économie d'énergie (arrêt de l'affichage) / Avertissement d'alarme désactivée
8. Verrouillage du clavier
9. Eco-Fuzzy
10. Réglage de la température du compartiment congélateur
11. Congélation rapide



**\*En option:** Les chiffres présentés dans ce guide sont à titre indicatif et peuvent ne pas correspondre à votre appareil. Si votre appareil ne dispose pas des parties citées, alors l'information s'applique à d'autres modèles.

# Utilisation de l'appareil

## 1. Utilisation économique

Ce voyant s'allume lorsque le compartiment congélateur est réglé à -18° C, paramètre le plus économique. L'indicateur d'utilisation économique (ECO) s'éteint une fois que vous sélectionnez la fonction de réfrigération rapide ou de congélation rapide.

## 2. Coupure d'électricité / Température élevée / Voyant d'avertissement d'erreur

Ce voyant () s'allume en cas de défaut de température ou alertes de défauts. Ce voyant s'allume en cas de coupure d'électricité, de défaut de température élevée et d'avertissements d'erreur. Au cours des coupures d'électricité prolongées, la température maximale du compartiment congélateur s'affiche sur l'écran numérique. Après avoir contrôlé les aliments dans le compartiment congélateur, appuyez sur le bouton de désactivation de l'alarme pour annuler l'avertissement.

## 3. Fonction Économie d'énergie (Arrêt de l'affichage)

Si les portes de l'appareil restent fermées pendant longtemps, la fonction Économie d'énergie s'active automatiquement et le symbole d'Économie d'énergie s'allume. Si la fonction Économie d'énergie est activée, tous les symboles de l'écran hormis celui de l'Économie d'énergie s'éteindront. Si vous appuyez sur un bouton quelconque ou ouvrez la porte lorsque la Fonction Économie d'énergie est activée, cette fonction sera désactivée et les symboles qui se trouvent à l'écran redeviendront normaux.

La fonction Économie d'énergie est activée à la sortie de l'appareil de l'usine et ne peut être annulée.

## 4. Refroidissement rapide

Lorsque vous activez la fonction de réfrigération rapide, l'indicateur de réfrigération rapide s'allume () et l'indicateur de température du compartiment réfrigération affiche la valeur 1. Appuyez de nouveau sur le bouton de réfrigération rapide pour désactiver cette fonction. Le voyant

de réfrigération rapide s'éteindra et retournera à son réglage normal. La fonction de réfrigération rapide sera automatiquement annulée au bout de 1 heure, à moins quelle ne soit annulée par l'utilisateur. Pour refroidir une quantité importante d'aliments, appuyez sur le bouton de refroidissement rapide avant de placer les aliments dans le compartiment réfrigérateur.



## 5. Fonction Vacances

Appuyez le bouton réfrigération rapide/vacances pendant 3 secondes pour activer la fonction Vacances, Le voyant de mode vacances s'allumera (). Lorsque la fonction Vacances est active, le voyant du compartiment réfrigérateur affiche l'inscription "- -" et le processus de refroidissement du compartiment réfrigérateur n'est pas actif. Il n'est pas adapté de conserver les aliments dans le compartiment réfrigérateur lorsque cette fonction est activée. Les autres compartiments resteront refroidis à la température définie respectivement pour chaque compartiment. Appuyez à nouveau sur le bouton Vacances pour annuler cette fonction.

## 6. Réglage de la température du compartiment réfrigérateur

Une fois que vous appuyez sur le bouton, la température du compartiment réfrigérateur peut être réglée respectivement sur 8, 7, 6, 5, 4, 3, 2 et 1. ()

## 7. 1. Fonction Économie d'énergie (arrêt de l'affichage)

Le symbole d'économie d'énergie () s'allumera si vous appuyez sur ce bouton () et la fonction d'économie d'énergie sera activée. L'activation de la fonction d'économie d'énergie éteindra tous les autres signes de l'écran. Lorsque la fonction d'économie d'énergie est active, appuyer sur n'importe quel bouton ou ouvrir la porte désactivera le mode d'économie d'énergie et les indicateurs de l'écran redeviendront normaux. Le symbole d'économie d'énergie s'éteindra si vous appuyez de nouveau sur ce bouton () et la fonction d'économie d'énergie sera désactivée.

## Utilisation de l'appareil

### 7.2 Avertissement d'alarme désactivée

En cas de coupure d'électricité/d'alarme de température élevée, après avoir contrôlé les aliments dans le compartiment congélateur, appuyez sur le bouton de désactivation de l'alarme pour annuler l'avertissement.

### 8. Verrouillage du clavier

Appuyez à nouveau sur le bouton d'arrêt de l'affichage simultanément pendant 3 secondes. L'icône de verrouillage du clavier s'allume et le verrouillage du clavier est alors activé ; les boutons sont inactifs lorsque le verrouillage du clavier est activé. Appuyez à nouveau sur le bouton d'Arrêt de l'affichage, pendant 3 secondes. L'icône de verrouillage du clavier s'éteint et le mode Verrouillage du clavier est désactivé. Appuyez sur le bouton d'Arrêt de l'affichage afin d'éviter toute modification de réglages de la température du réfrigérateur.

### 9. Eco-Fuzzy

Pour activer la fonction eco-fuzzy, appuyez sur le bouton eco-fuzzy et maintenez-le enfoncé pendant 1 seconde. Lorsque cette fonction est activée, le congélateur passera en mode économique au bout de 6 heures et le voyant d'utilisation économique s'allumera. Pour désactiver la fonction (E) eco-fuzzy, appuyez sur le bouton eco-fuzzy et maintenez-le enfoncé pendant 3 secondes.

Le voyant s'allumera au bout de 6 heures lorsque la fonction eco-fuzzy sera activée.

### 10. Réglage de température du compartiment congélateur

Vous pouvez ajuster la température du compartiment de congélation. Appuyer sur le bouton pour régler la température du compartiment congélateur à -18, -19, -20, -21, -22, -23 et -24.

### 11. Congélation rapide

Pour une réfrigération rapide, appuyez sur le bouton; cette opération active le voyant de congélation rapide (❄️).

Lorsque la fonction de congélation rapide est activée, le voyant de congélation rapide s'allume et le voyant de température du compartiment de congélation affiche la valeur -27. Pour annuler cette fonction, appuyez à nouveau sur le bouton de congélation rapide (❄️). Le voyant de congélation rapide s'éteindra et retournera à son réglage normal. La fonction de congélation rapide sera automatiquement annulée au bout de 24 heures, à moins qu'elle ne soit annulée par l'utilisateur. Pour refroidir une quantité importante d'aliments, appuyez sur le bouton de congélation rapide avant de placer les aliments dans le compartiment congélateur.



## Utilisation de l'appareil

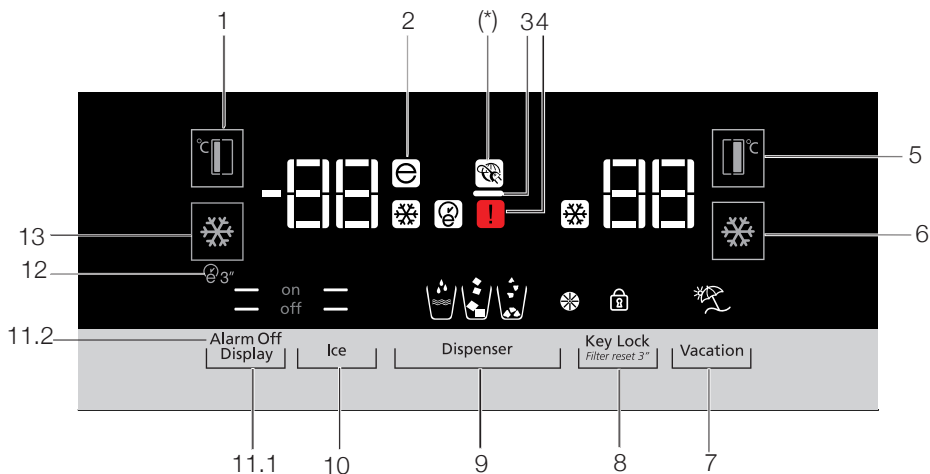

1. Réglage de la température du compartiment congélateur
2. Mode économie
3. Fonction Économie d'énergie (Arrêt de l'affichage)
4. Coupure d'électricité / Température élevée / Voyant d'avertissement d'erreur
5. Réglage de la température du compartiment réfrigérateur
6. Refroidissement rapide
7. Fonction Vacances
8. Annulation de l'alerte de verrouillage du clavier / remplacement du filtre
9. Sélection d'eau, de morceaux de glace et de glaçons
10. Fabrication de glaçons marche/arrêt
11. Marche / arrêt affichage /Avertissement d'alarme désactivée
12. Autoeco
13. Congélation rapide



**\*En option:** Les chiffres présentés dans ce guide sont à titre indicatif et peuvent ne pas correspondre à votre appareil. Si votre appareil ne dispose pas des parties citées, alors l'information s'applique à d'autres modèles.

## Utilisation de l'appareil

### 1. Réglage de température du compartiment congélateur

Appuyer sur le bouton  vous permettra de régler la température du compartiment congélateur à -18, -19, -20, -21, -22, -23 et -24.

### 2. Mode économie

Indique que le réfrigérateur fonctionne en mode économie d'énergie. Cet indicateur s'allume lorsque la température du compartiment congélateur est réglée à -18 ou lorsque le mode refroidissement à économie d'énergie est activé par la fonction eco-extra. (ECO)

### 3. Fonction Économie d'énergie (Arrêt de l'affichage)

Si les portes de l'appareil restent fermées pendant longtemps, la fonction Économie d'énergie s'active automatiquement et le symbole d'Économie d'énergie s'allume. Si la fonction Économie d'énergie est activée, tous les symboles de l'écran hormis celui de l'Économie d'énergie s'éteindront. Si vous appuyez sur un bouton quelconque ou ouvrez la porte lorsque la Fonction Économie d'énergie est active, cette fonction sera désactivée et les symboles qui se trouvent à l'écran redeviendront normaux.

La fonction Économie d'énergie est activée à la sortie de l'appareil de l'usine et ne peut être annulée.

### 4. Coupure d'électricité / Température élevée / Voyant d'avertissement d'erreur

Cet indicateur  s'allume en cas de défaut de température ou alertes de défauts. Ce voyant s'allume en cas de coupure d'électricité, de défaut de température élevée et d'avertissement d'erreur. Au cours des coupures d'électricité prolongées, la température maximale du compartiment congélateur s'affiche sur l'écran numérique. Après avoir contrôlé les aliments dans le compartiment congélateur, appuyez sur le bouton de désactivation de l'alarme pour annuler l'avertissement.

### 5. Réglage de la température du compartiment réfrigérateur

Après avoir appuyé sur le bouton , la température du compartiment réfrigérateur peut être réglée à 8, 7, 6, 5, 4, 3, 2... respectivement.



### 6. Refroidissement rapide

Pour une réfrigération rapide, appuyez sur le bouton; cette opération active l'indicateur de réfrigération rapide .



Appuyez de nouveau sur ce bouton pour désactiver la fonction sélectionnée.

Utilisez cette fonction lorsque vous placez des produits frais dans le compartiment réfrigérateur pour refroidir rapidement les denrées alimentaires. Lorsque cette fonction est activée, le réfrigérateur fonctionnera pendant 1 heures d'affilée.

### 7. Fonction Vacances

Lorsque la fonction Vacances  est active, l'indicateur du compartiment réfrigérateur affiche l'inscription " - " et le processus de refroidissement du compartiment réfrigérateur n'est pas actif. Il n'est pas adapté de conserver les denrées dans le compartiment réfrigérateur lorsque cette fonction est activée. Les autres compartiments resteront refroidis à la température définie respectivement pour chaque compartiment. Appuyez à nouveau sur le bouton Vacances pour annuler cette fonction. 

### 8. Annulation de l'alerte de verrouillage du clavier / remplacement du filtre

Appuyez sur le bouton de verrouillage  du clavier pour activer cette fonction. Utilisez cette fonction pour éviter de changer le réglage de la température du réfrigérateur. Le filtre à eau doit être remplacé tous les 6 mois. Lorsque vous suivez les instructions données à la section 5.2, le réfrigérateur calcule automatiquement la période restante et l'indicateur d'alerte de remplacement du filtre  s'allume à l'expiration du filtre.

Appuyez sur le bouton  pendant 3 secondes pour éteindre le voyant d'alerte du filtre.

## Utilisation de l'appareil

### 9. Sélection d'eau, de morceaux de glace et de glaçons

Défilez les options de sélection d'eau (👉), de glaçons (👉) et de morceaux de glace (👉) à l'aide du bouton numéro 8. L'indicateur activé restera allumé.

### 10. Fabrication de glaçons marche/arrêt

Appuyez sur le bouton (👉) pour annuler (off —) ou activer (on —) la fabrication de glaçons.

#### 11.1 Marche / arrêt affichage

Appuyez sur le bouton (— off) pour annuler (XX) ou activer (— on) la mise en marche/arrêt de l'écran.

#### 11.2 Avertissement d'alarme désactivée

En cas de coupure d'électricité/d'alarme de température élevée, appuyez sur le bouton d'alarme désactivée (👉) pour annuler l'alarme, après avoir inspecté les aliments placés dans le compartiment de congélation.

### 12. Autoeco

Appuyez sur le bouton auto eco (👉) pendant 3 secondes pour activer cette fonction. Si la porte du compartiment réfrigérateur reste fermée pendant longtemps lorsque cette fonction est sélectionnée, le compartiment réfrigérateur basculera automatiquement vers un mode de fonctionnement plus économique pour économiser l'électricité. Appuyez de nouveau sur le bouton pour désactiver cette fonction.

L'indicateur s'allumera au bout de 6 heures lorsque le mode auto eco sera activé. (👉)

### 13. Congélation rapide

Appuyez sur le bouton (👉) pour une congélation rapide. Appuyez de nouveau sur le bouton pour désactiver cette fonction.

## 5.2. Bac à légumes à humidité contrôlée

### (En option)

Grâce à la fonction de contrôle de l'humidité, la quantité d'humidité de légumes et de fruits est maintenue sous contrôle. Cette fonction assure également une période de fraîcheur prolongée pour les aliments.

Il est recommandé de ne pas conserver les légumes à feuilles vertes, tels que les feuilles de laitue, les épinards, ainsi que les légumes similaires générant une perte d'humidité, sur leurs racines, mais en position horizontale dans le bac à légumes, autant que possible.

Lorsque vous stockez les légumes, placez les légumes lourds et durs au fond du bac et les légumes légers et doux au-dessus, en tenant compte des poids spécifiques de légumes.

Ne placez pas les légumes dans le bac à légumes lorsqu'ils sont encore dans les sacs en plastique.

Lorsque vous les laissez dans les sacs en plastique, ces légumes pourrissent en un laps de temps. En cas de mélange de légumes non recommandé, utilisez des matériaux d'emballage tels que le papier qui possède une certaine porosité en termes d'hygiène.

Évitez de placer des fruits qui ont une production de gaz à haute teneur en éthylène tels que la poire, l'abricot, la pêche et en particulier la pomme dans le même bac à légumes que d'autres légumes et fruits. Le gaz d'éthylène provenant de ces fruits pourrait accélérer la maturité d'autres légumes et fruits qui pourraient pourrir en un laps de temps.

## Utilisation de l'appareil

### 5.3. Activation de l'avertisseur pour le remplacement du filtre à eau

(Pour les produits connectés aux conduites d'eau et équipés d'un filtre)

Le calcul du temps d'utilisation du filtre automatique n'est pas activé à la sortie d'usine. Il doit être activé sur les appareils équipés d'un filtre.

Le panneau d'affichage S4 que nous utilisons dans le réfrigérateur dispose d'un système à neuf touches.

Les valeurs réglées sont indiquées dans l'écran.

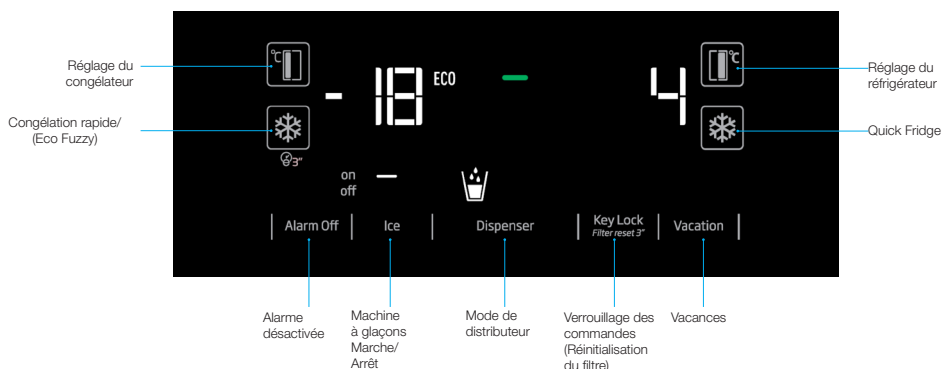

#### \*(pression pendant 3 secondes)

Après la mise sous tension, appuyez sur les boutons Alarme désactivée et Vacances pendant 3 secondes pour accéder à l'écran de saisie du mot de passe.

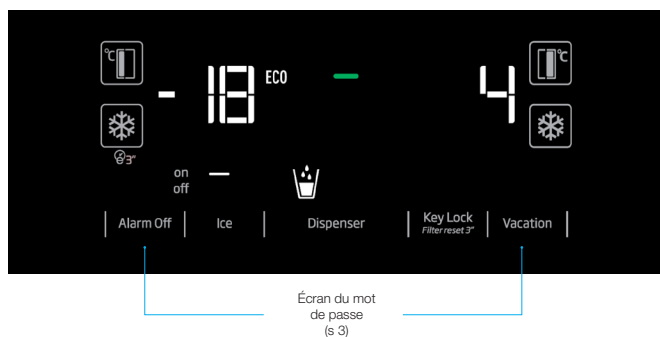

## Utilisation de l'appareil

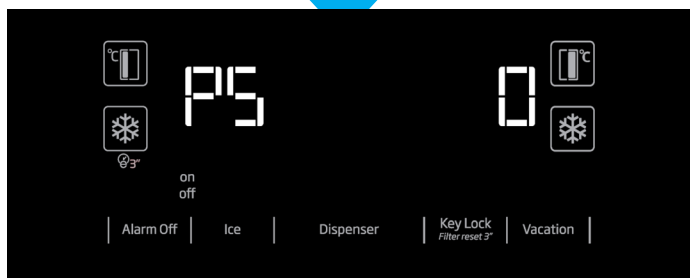
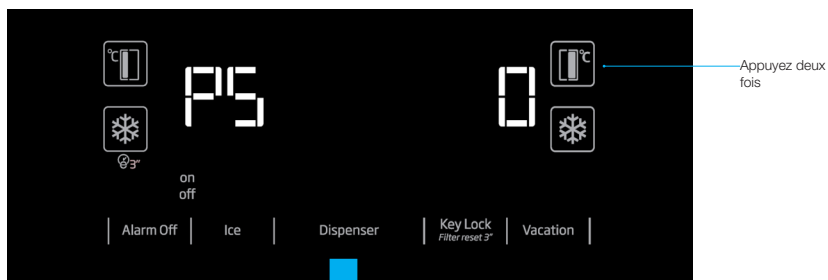

### 5.4. Utilisation du distributeur d'eau (pour certains modèles)



Les premiers verres d'eau obtenue du distributeur d'eau doivent normalement être chauds.



Lorsque le distributeur d'eau n'est pas utilisé pendant une longue durée, il faut verser les premiers verres d'eau qu'il produit afin d'obtenir de l'eau propre.

Vous devez attendre environ 12 heures pour obtenir de l'eau fraîche après la première utilisation.

Utilisez l'écran pour sélectionner l'option eau, puis tirez sur le bouton pour avoir de l'eau. Retirez le verre peu après avoir tiré sur le bouton.

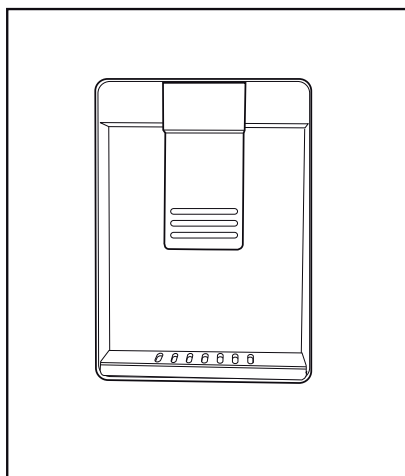

### 5.5. Remplissage du réservoir du distributeur d'eau

Soulevez le couvercle du réservoir d'eau comme l'indique la figure. Remplissez-le d'eau pure et potable. Remettez le couvercle.

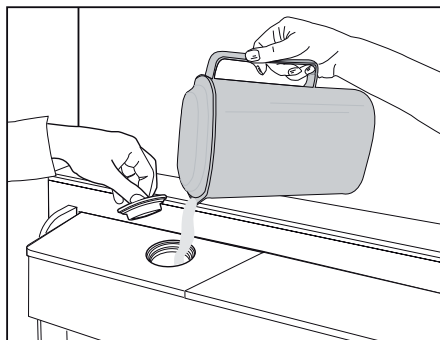

## Utilisation de l'appareil

### 5.6. Nettoyage du réservoir d'eau

Retirez le réservoir d'eau à l'intérieur du balconnet.

Dégagez-le en tenant les deux côtés du balconnet.

Tenez les deux côtés du réservoir et tirez-le dans un angle de 45 °.

Retirez le couvercle du réservoir et nettoyez-le.

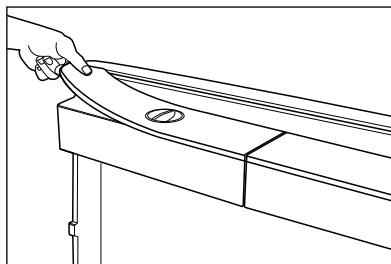
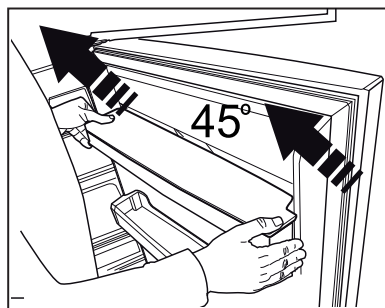
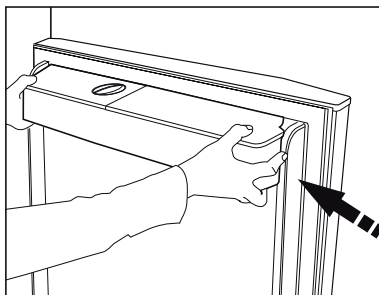

Ne remplissez pas le réservoir d'eau de jus de fruits, de boissons gazeuses, de boissons alcoolisées ou tout autre liquide inapproprié à l'utilisation du distributeur d'eau. L'utilisation de tels liquides pourrait causer un dysfonctionnement ou des dommages irréparables dans le distributeur. Cette utilisation du distributeur n'est pas couverte par la garantie. Certains produits chimiques et additifs contenus dans les boissons/liquides pourraient causer des dégâts matériels dans le distributeur d'eau.



Il ne faut pas laver les composants du réservoir et du distributeur d'eau au lave-vaisselle.

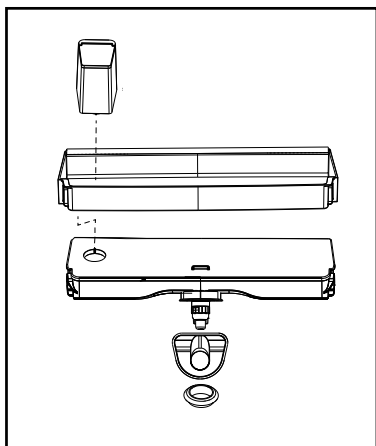

## Utilisation de l'appareil

### 5.7. Récupération de glace ou de l'eau

(en option)

Pour récupérer de l'eau (👉) / des glaçons (👉) / de la glace pilée (👉) utilisez l'écran pour sélectionner l'option correspondante. Récupérez de l'eau ou de la glace en poussant le bouton du distributeur d'eau vers l'avant. Lorsque vous passez de l'option glaçons (👉) / à l'option glace pilée (👉) le type de glace précédent peut être encore récupéré pendant quelques temps.

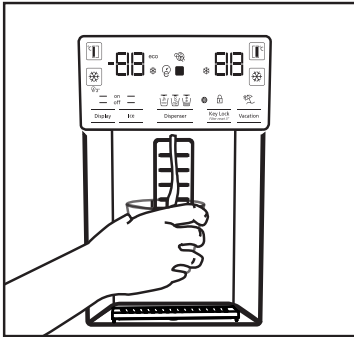

- Vous devez attendre environ 12 heures avant de récupérer la glace dans le distributeur de glace/d'eau pour la première fois. Il est possible que le distributeur ne produise pas de glace s'il n'y en a pas suffisamment dans le compartiment à glace.
- Les 30 glaçons (3 à 4 l) récupérés après la première utilisation ne doivent pas être utilisés.
- En cas de panne d'électricité ou de dysfonctionnement temporaires, la glace peut fondre partiellement et recongeler. Ainsi, les glaçons vont fondre et se mélanger. En cas de panne d'électricité ou de dysfonctionnement prolongés, la glace peut fondre et couler à l'extérieur. Si vous rencontrez ce problème, retirez la glace de son compartiment et nettoyez-le.



**AVERTISSEMENT:** Le système d'eau de l'appareil doit être raccordé uniquement à la conduite d'eau froide. Il est interdit de le raccorder à la conduite d'eau chaude.

- L'appareil pourrait ne pas libérer de l'eau durant la première utilisation. Ceci est dû à l'air qui se trouve dans le système. Il doit être évacué. Pour cela, poussez le bouton du distributeur d'eau pendant 1 à 2 minutes jusqu'à ce que l'eau s'écoule. Le débit d'eau initial pourrait être irrégulier. Lorsque l'air du système sera évacué, l'eau coulera normalement.
- L'eau pourrait être trouble lors de la première utilisation du filtre ; n'en consommez pas les dix premiers verres.
- Vous devez attendre environ 12 heures pour obtenir de l'eau fraîche après la première installation.
- Le système d'eau de l'appareil est conçu pour de l'eau potable uniquement. N'utilisez pas d'autres boissons.
- Il est recommandé de déconnecter l'approvisionnement d'eau lorsque l'appareil ne sera pas utilisé pendant longtemps durant les vacances, etc.
- Lorsque le distributeur d'eau n'est pas utilisé pendant une longue période, les deux premiers verres récupérés pourraient être chauds.

### 5.8. Plateau de dégivrage

(en option)

L'eau qui s'égoutte du distributeur s'accumule sur le plateau de dégivrage ; aucune évacuation d'eau n'est disponible. Tirez le plateau de dégivrage vers l'extérieur ou poussez sur les bords pour l'enlever. Vous pouvez ensuite évacuer l'eau qui s'y trouve.

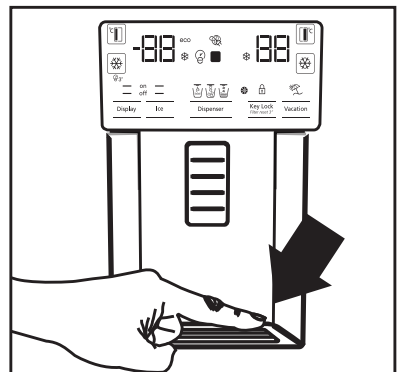



### 5.9. Compartiment zéro degré

#### (En option)

Utilisez ce compartiment pour conserver de l'épicerie fine à des températures faibles, ou des produits carnés destinés à une consommation immédiate. Ne placez pas de fruits et de légumes dans ce compartiment. Vous pouvez augmenter le volume interne de l'appareil en retirant l'un des compartiments zéro degré. Pour ce faire, tirez simplement vers l'avant, soulevez et tirez vers l'extérieur.

### 5.10. Bac à légumes

Le bac à légumes du réfrigérateur est conçu pour conserver les légumes frais en préservant l'humidité. Pour cela, la circulation de la totalité de l'air froid est intensifiée dans le bac à légumes. Conservez les fruits et les légumes dans ce compartiment. Conservez séparément les légumes verts et les fruits pour prolonger leur durée de vie.

### 5.11. Voyant lumineux bleu

#### (En option)

Les bacs à légumes de l'appareil sont dotés d'un voyant lumineux bleu. Dans ce bac, les légumes continueront à réaliser la photosynthèse sous l'effet de la longueur d'onde du voyant bleu afin de rester sains et frais.

### 5.12. Ioniseur

#### (En option)

Le système d'ioniseur dans le conduit d'air du compartiment réfrigérateur sert à ioniser l'air. L'émission d'ions négatifs va éliminer les bactéries et les autres molécules à l'origine des odeurs contenus dans l'air.

### 5.13. Minibar

#### (En option)

Vous pouvez accéder au balconnet du minibar du réfrigérateur sans ouvrir la porte. Ceci vous permettra de récupérer les denrées et les boissons que vous consommez fréquemment dans le réfrigérateur. Pour ouvrir le minibar, poussez son couvercle avec vos mains et tirez-le vers vous.



**AVERTISSEMENT:** Évitez de vous asseoir, d'accrocher ou de placer des objets lourds sur le couvercle du minibar. Cela pourrait endommager l'appareil ou vous causer des blessures.

Pour fermer ce compartiment, poussez simplement vers l'avant à partir de la partie supérieure du couvercle.

### 5.14. Filtre à odeurs

#### (en option)

Le filtre à odeurs du conduit d'air du compartiment réfrigérateur empêchera la formation d'odeurs indésirables.

## Utilisation de l'appareil

### 5.15. Machine à glaçons Icematic et bac à glaçons

#### (En option)

Remplissez la machine à glaçons d'eau et mettez-la en place. Les glaçons seront prêts après environ deux heures. Ne retirez pas la machine pour récupérer les glaçons.

Tournez le bouton du compartiment à glace vers la droite à 90 ° ; les glaçons vont se déverser dans le bac du dessous. Vous pourrez ensuite retirer ce bac et servir les glaçons.



Le bac à glaçons sert uniquement à conserver les glaçons. Ne le remplissez pas d'eau. Si vous le faites, elle pourrait se briser.

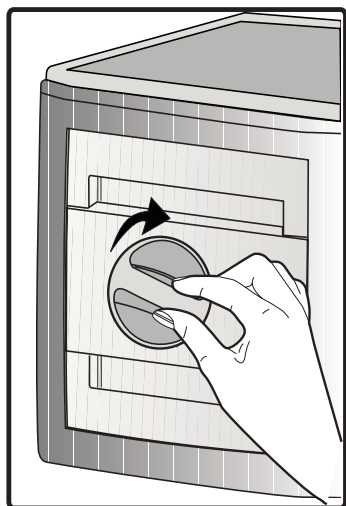

### 5.16. Machine à glaçons

#### (En option)

La machine à glaçons est située dans la partie supérieure du couvercle du congélateur.

Tenez les poignées situées sur les côtés du réservoir à glaçons et déplacez vers le haut pour retirer.

Retirez le couvercle décoratif de la machine à glaçons en le déplaçant vers le haut.

#### FONCTIONNEMENT

##### Pour retirer le bac à glace

Saisissez les poignées du réservoir de stockage de glace, ensuite soulevez-le et tirez-le vers vous. (Figure 1)

##### Pour réinstaller le bac à glace

Saisissez les poignées du réservoir de stockage de glace, soulevez-le en inclinant pour que les côtés du bac s'insèrent dans leurs fentes et vérifiez que la goupille de sélection de glace est correctement montée. (Figure 2)

Poussez fermement vers le bas, jusqu'à ce qu'il n'y ait plus d'espace entre le réservoir et le plastique de la porte. (Figure 2)

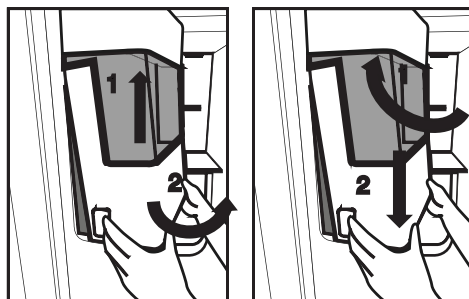

## Utilisation de l'appareil

Si vous avez des difficultés à remonter le réservoir, tournez l'engrenage rotatif à 90 ° et réinstallez-le comme indiqué dans la figure 3.

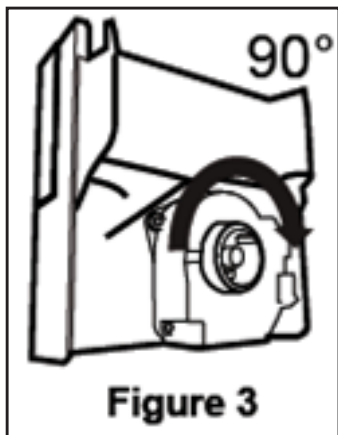

Tout son que vous entendrez lorsque la glace tombe dans le réservoir fait partie du fonctionnement normal.

### Lorsque le distributeur de glaçons ne fonctionne pas correctement

Si après une longue période vous n'avez pas retiré les glaçons, des blocs de glace se formeront. Dans ce cas, retirez le réservoir de stockage de glace conformément aux instructions indiquées ci-dessus, séparez les blocs de glace,

jetez les glaçons collés et remettez le reste de glaçons dans le réservoir de stockage de glace. (Figure 4)



Si vous n'arrivez pas à retirer la glace, vérifiez si elle n'est pas coincée dans le passage et enlevez-la.

Contrôlez régulièrement le passage pour la glace pour supprimer les obstacles, comme indiqué à la figure 5.

**Lorsque vous utilisez votre réfrigérateur pour la première fois ou lorsqu'il n'a pas été utilisé pendant une période prolongée**



Les glaçons peuvent être petits à cause de l'air dans le tuyau après le raccordement ; cet air sera purgé dans les conditions normales d'utilisation.

Si vous soupçonnez la présence de contaminants dans la conduite d'eau, jetez la glace fabriquée en une journée environ.

Attention !

N'insérez pas votre main ou tout autre objet dans le passage pour la glace et la lame, cela pourrait endommager les pièces ou vous blesser.

Ne laissez pas les enfants s'accrocher sur le distributeur de glaçons ou la machine à glaçons, car cela pourrait causer des blessures

Pour éviter de laisser tomber le réservoir de stockage de glace, utilisez vos deux mains pour le retirer.

Si vous fermez violemment la porte, l'eau pourrait se verser dans le réservoir de stockage de glace.

Évitez de démonter le réservoir de stockage de glace, à moins que cela ne soit nécessaire.

## Utilisation de l'appareil

### 5.17. Congélation des aliments frais

- Pour conserver la qualité des aliments, les denrées placées dans le compartiment congélateur doivent être congelées le plus rapidement possible, à l'aide de la fonction de congélation rapide.
- Le fait de congeler les denrées à l'état frais prolongera la durée de conservation dans le compartiment congélateur.
- Emballez les aliments dans des emballages sous vide et scellez-les correctement.
- Assurez-vous que les aliments sont emballés avant de les placer dans le congélateur. Utilisez des récipients pour congélateur, du papier aluminium et du papier résistant à l'humidité, des sacs en plastique ou du matériel d'emballage similaire au lieu d'un papier d'emballage ordinaire.
- Marquez chaque emballage en y écrivant la date avant de le placer au congélateur. Ceci vous permettra de déterminer la fraîcheur de chaque paquet lors des ouvertures du congélateur. Mettez les aliments les plus anciens à l'avant pour vous assurer qu'ils sont utilisés en premier.
- Les aliments congelés doivent être utilisés immédiatement après le dégivrage et ne doivent pas être congelés à nouveau.
- Ne retirez pas de grandes quantités d'aliments au même moment.

### 5.18. Recommandations relatives à la conservation des aliments congelés

Le compartiment doit être réglé à -18 °C minimum.

1. Placez les aliments dans le congélateur le plus rapidement possible pour éviter leur dégivrage.
2. Avant de les faire dégivrer, vérifiez la « date d'expiration » sur l'emballage pour vous assurer de l'état des aliments.
3. Assurez-vous que l'emballage de l'aliment n'est pas endommagé.

### 5.19. Informations relatives au congélateur

Selon la norme CEI 62552, le congélateur doit être doté d'une capacité de congélation des aliments de 4,5 kg à une température inférieure ou égale à -18 °C en 24 heures pour chaque 100 litres du volume du compartiment congélateur. Les aliments peuvent être préservés pour des périodes prolongées uniquement à des températures inférieures ou égales à -18 °C. Vous pouvez garder les aliments frais pendant des mois (dans le congélateur à des températures inférieures ou égales à 18 °C).

Les aliments à congeler ne doivent pas être en contact avec ceux déjà congelés pour éviter un dégivrage partiel.

Paramètres du compartiment congélateur	Paramètres du compartiment réfrigérateur	Descriptions
-20°C	4°C	Ceci est le paramètre par défaut recommandé.
-20, -22 ou -24 °C	4°C	Ces réglages sont recommandés pour des températures ambiantes excédant 30 °C.
Congélation rapide	4°C	Utilisez-les pour congeler rapidement les aliments, l'appareil reviendra aux réglages précédents à la fin du processus.
Inférieure ou égale à -18 °C	2°C	Utilisez ces réglages si vous estimez que le compartiment réfrigérateur n'est pas assez frais à cause de la température ambiante ou de l'ouverture fréquente de la porte. Réfrigérateur/ Manuel d'utilisation

## Utilisation de l'appareil

Faites bouillir les légumes et filtrer l'eau pour prolonger la durée de conservation à l'état congelé. Placez les aliments dans des emballages sous vide après les avoir filtrés et placez-les dans le réfrigérateur. Les bananes, les tomates, les feuilles de laitue, le céleri, les œufs durs, les pommes de terre et les aliments similaires ne doivent pas être congelés. Leur congélation entraîne une réduction de leur valeur nutritionnelle et de leur qualité ; ils pourraient aussi bien s'abîmer, ce qui serait néfaste pour la santé.

### 5.20. Position des aliments

Étagères du compartiment congélateur	Les aliments congelés incluent notamment la viande, le poisson, la crème glacée, les légumes, etc.
Étagères du compartiment réfrigérateur	Les aliments contenus dans des casseroles, des plats couverts, des gamelles et les œufs (dans des gamelles)
Balconnet du compartiment réfrigérateur	Aliments emballés et de petite taille ou des boissons
Bac à légumes	Fruits et légumes
Compartiment des aliments frais	Épicerie fine (aliments pour petit déjeuner, produits carnés à consommer à court terme)

### 5.21. Alerte ouverture de porte (en option)

Un signal sonore est émis si la porte de l'appareil reste ouverte pendant 1 minute. Le signal sonore s'arrête à la fermeture de la porte ou lorsqu'on appuie sur bouton de l'écran (si disponible).

### 5.22. Éclairage interne

L'éclairage interne utilise une lampe de type DEL. Contactez le service agréé pour tout problème lié à cette lampe.

L'ampoule ou les ampoules prévue(s) dans cet appareil n'est ou ne sont pas indiquée(s) pour l'éclairage de la pièce. Au contraire, elle(s) a (ont) été installée (s) uniquement dans le but d'aider l'utilisateur à introduire les denrées alimentaires dans le réfrigérateur/congélateur en toute sécurité et de façon confortable.

## 6 Entretien et nettoyage

Le nettoyage régulier du produit prolonge sa durée de vie.



**AVERTISSEMENT:** Débranchez l'alimentation avant de nettoyer le réfrigérateur.

- N'utilisez jamais d'outils pointus et abrasifs, de savon, de produits nettoyage domestiques, d'essence, de carburant, du cirage ou des substances similaires pour le nettoyage du produit.
- Pour des appareils qui ne sont pas de la marque No Frost, des gouttes d'eau et une couche de givre pouvant atteindre la largeur d'un doigt se forment sur la paroi arrière du compartiment réfrigérateur. Ne les nettoyez pas et évitez d'y utiliser de l'huile ou des produits similaires.
- Utilisez uniquement des tissus en microfibras légèrement mouillés pour nettoyer la surface externe de l'appareil. Les éponges et autres tissus de nettoyage sont susceptibles de rayer la surface.
- Faites dissoudre une cuillerée à café de bicarbonate dans de l'eau. Trempez un morceau de tissu dans cette eau et essorez-le. Nettoyez soigneusement l'appareil avec ce chiffon et ensuite avec un chiffon sec.
- Veillez à ne pas mouiller le logement de la lampe ainsi que d'autres composants électriques.
- Nettoyez la porte à l'aide d'un torchon humide. Retirez tous les aliments de l'intérieur afin de démonter la porte et les étagères du châssis. Relevez les étagères de la porte pour les démonter. Nettoyez et séchez les étagères, puis refixez-les en les faisant glisser à partir du haut.
- N'utilisez pas d'eau contenant du chlore, ou des produits de nettoyage pour les surfaces externes et les pièces chromées de l'appareil. Le chlore entraîne la corrosion de ce type de surfaces métalliques.

- Évitez d'utiliser des objets tranchants ou abrasifs, du savon, des produits ménagers de nettoyage, des détergents, de l'essence, du benzène, de la cire, ect. ; autrement, les marques sur les pièces en plastique pourraient s'effacer et les pièces elles-mêmes pourraient présenter des déformations. Utilisez de l'eau tiède et un torchon doux pour nettoyer et sécher.

### 6.1. Prévention des mauvaises odeurs

À sa sortie d'usine, cet appareil ne contient aucun matériau odorant. Cependant, la conservation des aliments dans des sections inappropriées et le mauvais nettoyage de l'intérieur peuvent donner lieu aux mauvaises odeurs.

Pour éviter cela, nettoyez l'intérieur à l'aide de bicarbonate dissout dans l'eau tous les 15 jours.

- Conservez les aliments dans des récipients fermés. Des micro-organismes peuvent proliférer des récipients non fermés et émettre de mauvaises odeurs.
- Ne conservez pas d'aliments périmés ou avariés dans le réfrigérateur.

### 6.2. Protection des surfaces en plastique

Si de l'huile se répand sur les surfaces en plastique, il faut immédiatement les nettoyer avec de l'eau tiède, sinon elles seront endommagées.

## 7 Dépannage

Parcourez la liste ci-après avant de contacter le service de maintenance. Cela devrait vous éviter de perdre du temps et de l'argent. Cette liste répertorie les plaintes fréquentes ne provenant pas de vices de fabrication ou des défauts de pièces. Certaines fonctionnalités mentionnées dans ce manuel peuvent ne pas exister sur votre modèle.

### **Le réfrigérateur ne fonctionne pas.**

- La prise d'alimentation n'est pas bien fixée. >>> Branchez-la en l'enfonçant complètement dans la prise.
- Le fusible branché à la prise qui alimente l'appareil ou le fusible principal est grillé. >>> Vérifiez le fusible.

### **Condensation sur la paroi latérale du congélateur (MULTI ZONE, COOL, CONTROL et FLEXI ZONE).**

- La porte est ouverte trop fréquemment >>> Évitez d'ouvrir trop fréquemment la porte de l'appareil.
- L'environnement est trop humide. >>> N'installez pas l'appareil dans des endroits humides.
- Les aliments contenant des liquides sont conservés dans des récipients non fermés. Conservez ces aliments dans des emballages scellés.
- La porte de l'appareil est restée ouverte. >>> Ne laissez pas la porte du réfrigérateur ouverte longtemps.
- Le thermostat est réglé à une température trop basse. >>> Réglez le thermostat à la température appropriée.

### **Le compresseur ne fonctionne pas.**

- En cas de coupure soudaine de courant ou de débranchement intempestif, la pression du gaz dans le système de réfrigération de l'appareil n'est pas équilibrée, ce qui déclenche la fonction de conservation thermique du compresseur. L'appareil se remet en marche au bout de 6 minutes environ. Dans le cas contraire, veuillez contacter le service de maintenance.
- L'appareil est en mode dégivrage. >>> Ce processus est normal pour un appareil à dégivrage complètement automatique. Le dégivrage se déclenche périodiquement.
- L'appareil n'est pas branché. >>> Vérifiez que le cordon d'alimentation est connecté à la prise.
- Le réglage de température est inapproprié. >>> Sélectionnez le réglage de température approprié.
- Cas de coupure de courant. >>> L'appareil continue de fonctionner normalement dès le retour du courant.

### **Le bruit du réfrigérateur en fonctionnement s'accroît pendant son utilisation.**

- Le rendement de l'appareil en fonctionnement peut varier en fonction des fluctuations de la température ambiante. Ceci est normal et ne constitue pas un dysfonctionnement.

### **Le réfrigérateur fonctionne fréquemment ou pendant de longues périodes.**

## Dépannage

- Il se peut que le nouvel appareil soit plus grand que l'ancien. Les appareils plus grands fonctionnent plus longtemps.
- La température de la pièce est probablement élevée. Il est normal que l'appareil fonctionne plus longtemps lorsque la température de la pièce est élevée.
- L'appareil vient peut-être d'être branché ou chargé de nouveaux aliments. >>> L'appareil met plus longtemps à atteindre la température réglée s'il vient d'être branché ou récemment rempli d'aliments. Ce phénomène est normal.
- Il est possible que des quantités importantes d'aliments chauds aient été récemment placées dans l'appareil. >>> Ne placez pas d'aliments chauds dans votre appareil.
- Les portes étaient ouvertes fréquemment ou sont restées longtemps ouvertes. >>> L'air chaud circulant à l'intérieur de l'appareil le fera fonctionner plus longtemps. N'ouvrez pas les portes trop régulièrement.
- Le congélateur ou le réfrigérateur est peut-être resté entrouvert. >>> Vérifiez que les portes sont bien fermées.
- L'appareil peut être réglé à une température trop basse. >>> Réglez la température à un degré supérieur et patientez que l'appareil atteigne la nouvelle température.
- Le joint de la porte du réfrigérateur ou du congélateur peut être sale, usé, brisé ou mal positionné. >>> Nettoyez ou remplacez le joint. Si le joint de la porte est endommagé ou arraché, l'appareil mettra plus de temps à conserver la température actuelle.

### **La température du réfrigérateur est très basse, alors que celle du congélateur est appropriée.**

- La température du compartiment congélateur est réglée à un degré très bas. >>> Réglez la température du compartiment congélateur à un degré supérieur et procédez de nouveau à la vérification.

### **La température du réfrigérateur est très basse, alors que celle du congélateur est appropriée.**

- La température du compartiment réfrigérateur est réglée à un degré très bas. >>> Réglez la température du compartiment congélateur à un degré supérieur et procédez de nouveau à la vérification.

### **Les aliments conservés dans le compartiment réfrigérateur sont congelés.**

- La température du compartiment réfrigérateur est réglée à un degré très bas. >>> Réglez la température du compartiment congélateur à un degré supérieur et procédez de nouveau à la vérification.

### **La température du compartiment réfrigérateur ou congélateur est très élevée.**



## Dépannage

- La température du compartiment réfrigérateur est réglée à un degré très élevé. >>> Le réglage de la température du compartiment réfrigérateur a un effet sur la température du compartiment congélateur. Patientez que la température des parties concernées atteigne le niveau suffisant en changeant la température des compartiments réfrigérateur et congélateur.
- Les portes étaient ouvertes fréquemment ou sont restées longtemps ouvertes. >>> N'ouvrez pas les portes trop régulièrement.
- La porte est peut-être restée ouverte. >>> Fermez hermétiquement la porte du réfrigérateur.
- L'appareil vient peut-être d'être branché ou chargé de nouveaux aliments. >>> Ce phénomène est normal. L'appareil met plus longtemps à atteindre la température réglée s'il vient d'être branché ou récemment rempli d'aliments.
- Il est possible que des quantités importantes d'aliments chauds aient été récemment placées dans l'appareil. >>> Ne placez pas d'aliments chauds dans votre appareil.

### En cas de vibrations ou de bruits.

- Le sol n'est pas plat ou stable. >>> Si l'appareil n'est pas stable, ajustez les supports afin de le remettre en équilibre. Vérifiez également que le sol est assez solide pour supporter le poids de l'appareil.
- Des éléments placés dans le réfrigérateur pourraient faire du bruit. >>> Veuillez les retirer.

### L'appareil émet un bruit d'écoulement de liquide ou de pulvérisation, etc.

- Le fonctionnement de l'appareil implique des écoulements de liquides et des émissions de gaz. >>> Ce phénomène est normal et ne constitue pas un dysfonctionnement.

### L'appareil émet un sifflement.

- L'appareil effectue le refroidissement à l'aide d'un ventilateur. Ceci est normal et ne constitue pas un dysfonctionnement.

### Les parois internes de l'appareil présentent une condensation.

- Un climat chaud ou humide accélère le processus de givrage et de condensation. Ceci est normal et ne constitue pas un dysfonctionnement.
- Les portes étaient ouvertes fréquemment ou sont restées longtemps ouvertes. >>> N'ouvrez pas les portes trop fréquemment ; fermez-les lorsqu'elles sont ouvertes.
- La porte est peut-être restée ouverte. >>> Fermez hermétiquement la porte du réfrigérateur.

### Il y a de la condensation sur les parois externes ou entre les portes de l'appareil.

- Il se peut que le climat ambiant soit humide, auquel cas cela est normal. >>> La condensation se dissipe lorsque l'humidité baisse.

### Présence d'une odeur désagréable dans l'appareil.

- • L'appareil n'est pas nettoyé régulièrement. >>> Nettoyez régulièrement l'intérieur du réfrigérateur en utilisant une éponge, de l'eau chaude et du bicarbonate.
- • Certains récipients et matériaux d'emballage sont peut-être à l'origine de mauvaises odeurs. >>> Utilisez des récipients et des emballages exempts de toute odeur.
- • Les aliments ont été placés dans des récipients non fermés. >>> Conservez les aliments dans des récipients fermés. Les micro-organismes pourraient se propager sur les produits alimentaires non fermés et émettre de mauvaises odeurs. Retirez tous les aliments périmés ou avariés de l'appareil.

### La porte ne se ferme pas.

## Dépannage

- Des emballages d'aliments peuvent bloquer la porte. >>> Déplacez tout ce qui bloque les portes.
- L'appareil ne se tient pas parfaitement droit sur le sol. >>> Ajustez les pieds afin de remettre l'appareil en équilibre.
- Le sol n'est pas plat ou stable. >>> Assurez-vous que le sol est plat et assez solide pour supporter le poids de l'appareil.

### Le bac à légumes est engorgé.

- Il est possible que les aliments soient en contact avec la section supérieure du tiroir. >>> Reclassez les aliments dans le tiroir.

### Si La Surface De L'appareil Est Chaude

- Vous pouvez observer une élévation de la température entre les deux portes, sur les panneaux latéraux et au niveau de la grille arrière pendant le fonctionnement de l'appareil. Ce phénomène est normal et ne nécessite aucune opération d'entretien !



**AVERTISSEMENT** : Si le problème persiste même après observation des instructions contenues dans cette partie, contactez votre fournisseur ou un service de maintenance agréé. N'essayez pas de réparer l'appareil de vous-même.