

REMINGTON®

EST. NEW YORK 1937

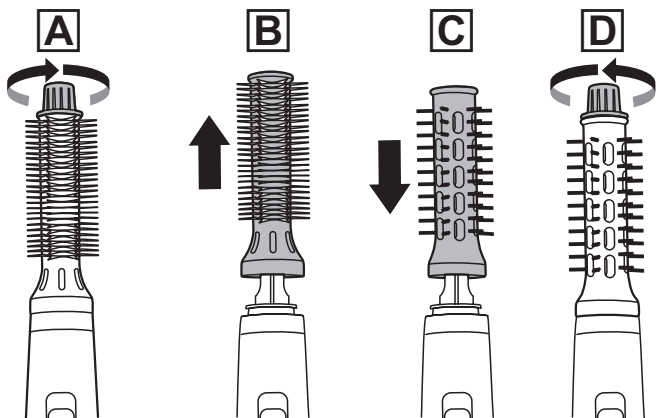

**Blow Dry & Style Caring 400W Airstyler
AS7100**

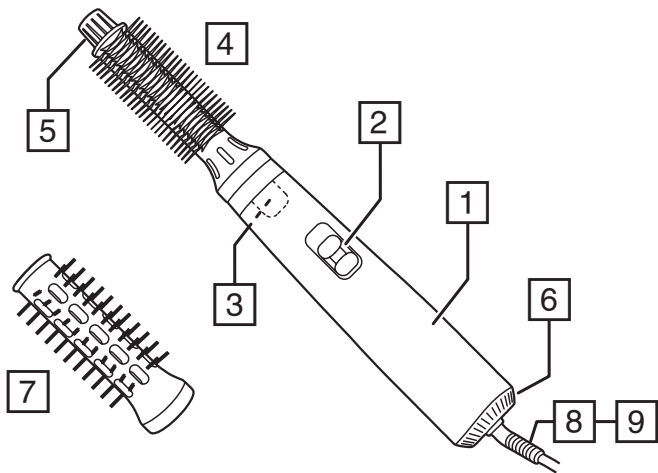

Thank you for buying your new Remington® product. Please read these instructions carefully and keep them safe. Remove all packaging before use.

WARNING: This appliance is hot. Keep out of reach of children at all times.

IMPORTANT SAFEGUARDS

- This appliance can be used by children aged from 8 years and above and persons with reduced physical, sensory or mental capabilities or lack of experience and knowledge if they have been supervised/instructed and understand the hazards involved. Children shall not play with the appliance. Cleaning and user maintenance shall not be done by children unless they are older than 8 and supervised. Keep the appliance and cable out of reach of children under 8 years.
 - ⊘ Do not use this appliance near bathtubs, showers, basins or other vessels containing water.
 - When the appliance is used in a bathroom, unplug it after use since the proximity of water presents a hazard even when the appliance is switched off.
 - For additional protection, the installation of a residual current device (RCD) having a rated residual operating current not exceeding 30 mA is advisable in the electrical circuit supplying the bathroom*.
- * Currently, the fitting in a bathroom of an electrical socket suitable or capable of operating the appliance is not permitted in the UK (see BS7671).
- If the supply cord of this unit becomes damaged, discontinue use immediately and return the appliance to your nearest authorised Remington® service dealer for repair or replacement in order to avoid a hazard.
 - Always ensure the voltage to be used corresponds to the voltage stated on the unit before plugging the appliance into the mains socket.
 - Keep direct airflow away from eyes or other sensitive areas.
 - Do not allow any part of the appliance touch the face, neck or scalp.
 - During use, always ensure the inlet and outlet grilles are not blocked in any way as this will cause the unit to automatically stop. If this should occur, switch off and allow the unit to cool.

- Keep the power plug and cord away from heated surfaces.
- Do not leave the appliance unattended while plugged in.
- Do not place the appliance on any soft furnishings.
- Do not use attachments other than those we supply.
- Do not set the appliance down while still on.
- Do not twist or kink the cable, or wrap it round the appliance.
- Do not use the appliance if it is damaged or malfunctions.
- Check the cord regularly for any sign damage.
- This appliance is not intended for commercial or salon use.

PARTS

- | | |
|---------------------------------------|-----------------|
| 1. 400W power handle | 6. Inlet grille |
| 2. Speed/heat selector switch (I, II) | 7. 25 mm brush |
| 3. Brush rotation lock button | 8. Hang up loop |
| 4. 19 mm brush | 9. Swivel cord |
| 5. Attachment retaining cap | |

INSTRUCTIONS FOR USE

Prepare the hair for styling

- Wash and condition the hair as normal.
- Squeeze out excess moisture with a towel and comb through.
- For best results, dry your hair as normal until it is about 70-80% dry.
- Divide the hair into sections, style the lower layers first.

To fit/remove attachments

Fit the attachment before you turn on the appliance.

CAUTION: Attachments can become hot during use, let them cool before removing.

1. Unscrew the attachment retaining cap (fig. A).
2. Slide the attachment off (fig. B).
3. Slide the new attachment on (fig. C).
4. Refit the attachment retaining cap and tighten firmly (fig. D).

Speed and temperature settings

1. Plug your styler in to the mains power supply.
2. Turn your air styler on and select the appropriate setting for your hair by sliding the speed/heat selector switch.
3. Your air styler has two settings:
 - High heat/speed (I): Thick and difficult to style hair.
 - Low heat/speed (II): Thin/fine, damaged or bleached hair.

Create volume with the 25mm brush

- To dry your roots and add volume, place the brush underneath the section close to the roots and hold for a few seconds, lifting the hair as you dry.
- Move the styler downward through the hair section.
- Repeat this around the head.
- Let the hair cool before further styling.

Create shaped ends with the 19mm brush

- To curl the ends in, place the brush underneath the section close to the ends and rotate the styler inwards allowing the hair to wrap around the barrel and hold for a few seconds.
- To curl the ends out, place the brush on top of the section close to the ends and rotate the styler outwards allowing the hair to wrap around the barrel and hold for a few seconds.
- Repeat this around the head.
- Let the hair cool before further styling.

Brush rotation lock

To help you release hair wrapped around the brush during styling, you can release the brush lock. This allows the brush to freely rotate.

- To release, slide the brush rotation lock button back in the direction of the handle.
- Release the button to lock the brush again.

CLEANING AND MAINTENANCE

- After use, turn the appliance off by moving the temperature control switch to the 0 position.
- Unplug the appliance and allow to cool before cleaning and storing away.
- To maintain peak product performance and to prolong motor life, it is important to regularly remove any dust and dirt from the air filter grille and clean with a soft brush.
- Don't use harsh or abrasive cleaning agents or solvents.

RECYCLING



To avoid environmental and health problems due to hazardous substances, appliances and rechargeable and non-rechargeable batteries marked with one of these symbols must not be disposed of with unsorted municipal waste. Always dispose of electrical and electronic products and, where applicable, rechargeable and non-rechargeable batteries, at an appropriate official recycling/ collection point.

Vielen Dank, dass Sie sich für den Kauf dieses Remington® Produkts entschieden haben. Lesen Sie diese Bedienungsanleitung aufmerksam durch und bewahren Sie sie auf. Entfernen Sie die Verpackung vor dem Gebrauch vollständig. **ACHTUNG: Das Gerät ist heiß. Halten Sie es stets außer Reichweite von Kindern.**

WICHTIGE SICHERHEITSHINWEISE

- Dieses Gerät ist für die Nutzung von Kindern ab 8 Jahren sowie von Personen mit eingeschränkten physischen, sensorischen oder geistigen Fähigkeiten oder Mangel an Erfahrung und Wissen geeignet, wenn ihnen die Handhabung erklärt wurde/ sie dabei beaufsichtigt werden und ihnen die damit verbundenen Gefahren bewusst sind. Kinder dürfen nicht mit dem Gerät spielen. Reinigung und Pflege dürfen nicht von Kindern durchgeführt werden, es sei denn sie sind älter als 8 Jahre und werden dabei beaufsichtigt. Bewahren Sie das Gerät und das Kabel außer Reichweite von Kindern unter 8 Jahren auf.
-  Verwenden Sie das Gerät nicht in der Nähe einer Badewanne, einem Behälter oder anderen Gefäßen, die Wasser enthalten.
- Wenn Sie das Gerät im Badezimmer verwenden, ziehen Sie den Netzstecker nach dem Gebrauch, da Wasser in der Nähe auch bei ausgeschaltetem Gerät eine Gefahr darstellt.
- Als zusätzliche Schutzmaßnahme sollten Sie in den Stromkreislauf im Badezimmer eine Fehlerstrom-Schutzeinrichtung mit einem Bemessungsdifferenzstrom nicht über 30mA einbauen. Fragen Sie einen Elektriker um Rat.
- Ist das Stromkabel beschädigt, verwenden Sie das Gerät auf keinen Fall mehr und geben Sie es bei einem autorisierten Remington® Servicehändler in Ihrer Nähe zur Reparatur oder zum Umtausch ab, um eine Gefährdung zu vermeiden.
- Vergewissern Sie sich, dass die verwendete Spannung immer mit der Spannung des Geräts übereinstimmt, bevor Sie es mit dem Stromkreislauf verbinden.

- Richten Sie den Luftstrom nicht direkt auf die Augen oder andere empfindliche Bereiche.
- Achten Sie darauf, dass kein Bestandteil des Geräts mit dem Gesicht, dem Nacken oder der Kopfhaut in Berührung kommt.
- Achten Sie bei der Benutzung darauf, dass der Luftfilter nicht blockiert wird, da das Gerät sonst automatisch stoppt. Sollte das geschehen, schalten Sie das Gerät ab und lassen es etwas abkühlen.
- Bringen Sie den Netzstecker und das Netzkabel nicht mit beheizten Oberflächen in Berührung.
- Lassen Sie das angeschlossene Gerät auf keinen Fall unbeaufsichtigt.
- Legen Sie das Gerät nicht auf weiche Möbel.
- Verwenden Sie nur das von uns zur Verfügung gestellte Zubehör.
- Legen Sie das Gerät nicht ab, solange es eingeschaltet ist.
- Achten Sie darauf, dass Sie das Kabel nicht knicken oder verdrehen.
- Verwenden Sie das Gerät nicht, wenn es beschädigt ist oder nicht richtig funktioniert.
- Wickeln Sie das Kabel nicht um das Gerät. Überprüfen Sie das Kabel regelmäßig auf Schäden.
- Dieses Gerät ist nicht für die gewerbliche Nutzung geeignet.

BESTANDTEILE

- | | |
|---|-------------------------|
| 1. 400Wpowerhandle | 6. Lufteinlassgitter |
| 2. Heiz-/Gebläsestufen-Schalter (I, II) | 7. 25 mm Bürste |
| 3. Bürstensperrtaste | 8. Aufhängeöse |
| 4. 19 mm Bürste | 9. Kabel mit Drehgelenk |
| 5. Aufsatzkappe | |
-

BEDIENUNGSANLEITUNG

Vorbehandlung des Haars

- Waschen und pflegen Sie Ihr Haar wie immer.
- Nasses Haar mit einem Handtuch abtrocknen und gründlich durchkämmen.
- Für optimale Ergebnisse trocknen Sie Ihr Haar wie gewohnt, bis es zu etwa 70%-80% trocken ist.
- Teilen Sie Ihr Haar in Strähnen auf und behandeln Sie die unteren Sichten zuerst.

Anbringen/Entfernen der Aufsätze

Bringen Sie den Aufsatz an, bevor Sie das Gerät einschalten.

ACHTUNG: Die Aufsätze können beim Gebrauch heiß werden. Lassen Sie sie abkühlen, bevor Sie sie entfernen.

1. Lösen Sie die Aufsatzkappe (Abb. A).
2. Ziehen Sie den Aufsatz ab (Abb. B).

3. Schieben Sie den neuen Aufsatz auf das Gerät (Abb. C).
4. Die Abdeckung wieder montieren (Abb. D).

Heiz- und Gebläsestufen

1. Schließen Sie das Gerät ans Stromnetz an.
2. Schalten Sie Ihren Warmluftstyler ein und schieben Sie den Heiz-/Gebläsestufenregler auf die für Ihr Haar geeignete Einstellung.
3. Ihr Warmluftstyler verfügt über zwei Einstellungen:
 - Hohe Heiz-/Gebläsestufe ☺: dichtes und widerspenstiges Haar.
 - Niedrige Heiz-/Gebläsestufe ☹: dünnes/feines, strapaziertes oder gebleichtes Haar.

Mehr Volumen mit der 25 mm Bürste

- Um den Ansatz zu trocknen und dem Haar Volumen zu verleihen, halten Sie die Bürste ein paar Sekunden lang nahe am Ansatz unter die Haarpartie und heben Sie das Haar beim Trocknen an.
- Führen Sie den Styler die Haarsträhne entlang nach unten.
- Wiederholen Sie diesen Vorgang für das gesamte Haar.
- Lassen Sie den Styler auskühlen, bevor Sie fortfahren.

Geformte Spitzen mit der 19 mm Bürste

- Um die Spitzen einzudrehen, halten Sie die Bürste nahe an den Spitzen unter die Haarsträhne, drehen Sie den Styler nach innen, sodass sich das Haar um den Stab wickelt und halten Sie ihn ein paar Sekunden lang in dieser Position.
- Um die Spitzen nach außen zu drehen, halten Sie die Bürste nahe an den Spitzen über die Haarsträhne, drehen Sie den Styler nach außen, sodass sich das Haar um den Stab wickelt und halten Sie ihn ein paar Sekunden lang in dieser Position.
- Wiederholen Sie diesen Vorgang für das gesamte Haar.
- Lassen Sie den Styler auskühlen, bevor Sie fortfahren.

Sperre der Bürstenrotation

Um das Haar beim Stylen leichter von der Bürste abzuwickeln, können Sie die Bürstensperre lösen. Dann kann die Bürste frei rotieren.

- Um die Sperre zu lösen, schieben Sie die Bürstensperrtaste zurück in Richtung Griff.
- Lassen Sie die Taste los, um die Bürste wieder zu sperren.

AUFBEWAHRUNG, REINIGUNG UND PFLEGE

- Nach der Verwendung schalten Sie das Gerät aus, indem Sie den Gebläsestufenregler auf die Position **O** stellen.
- Trennen Sie das Gerät nach dem Stylen vom Stromnetz und lassen Sie es auskühlen, bevor Sie es reinigen und verstauen.

- Um die gute Leistung des Produkts zu erhalten und die Lebensdauer des Motors zu verlängern, ist es wichtig, dass Sie regelmäßig den Staub und Schmutz vom hinteren Luftfilter entfernen und das Gitter mit einer weichen Bürste reinigen.
- Verwenden Sie keine aggressiven oder scheuernden Reinigungs- oder Lösungsmittel.

RECYCLING



Um negative Auswirkungen auf Umwelt und Gesundheit durch gefährliche Stoffe zu vermeiden, dürfen Geräte sowie wiederaufladbare und nicht wiederaufladbare Batterien, die mit einem dieser Symbole gekennzeichnet sind, nicht über den normalen Hausmüll entsorgt werden. Entsorgen Sie elektrische und elektronische Produkte und gegebenenfalls wiederaufladbare und nicht wiederaufladbare Batterien immer an einer offiziellen Recyclingstelle.

Hartelijk dank voor het kopen van uw nieuwe Remington® product. Lees de instructies voor gebruik zorgvuldig door en bewaar deze op een veilige plaats, zodat u deze later nog eens door kunt lezen. Verwijder alle verpakkingsmaterialen voor gebruik. **WAARSCHUWING: Dit apparaat is heel warm. Houd het daarom altijd buiten het bereik van kinderen.**

BELANGRIJKE VEILIGHEIDSVOORSCHRIFTEN

- Dit apparaat mag alleen gebruikt worden door kinderen van 8 jaar en ouder en personen met mindere fysieke, zintuiglijke of mentale vaardigheden of met een gebrek aan ervaring en kennis, indien zij onder toezicht staan/ instructies hebben ontvangen en de gevaren begrijpen die van toepassing zijn. Kinderen mogen niet met het apparaat spelen. Schoonmaak en onderhoud mag niet door kinderen uitgevoerd worden tenzij ze ouder dan 8 jaar zijn en onder toezicht staan. Houd het apparaat en het snoer buiten het bereik van kinderen onder de 8 jaar.
- ⊘ Gebruik het apparaat niet in de buurt van badkuipen, douches, wastafels of andere reservoirs die water of andere vloeistoffen bevatten.
- Wanneer het apparaat in de badkamer wordt gebruikt, dient u de stekker na gebruik uit het stopcontact te halen aangezien de aanwezigheid van water een gevaar vormt, zelfs wanneer het apparaat uitgeschakeld is.
- Voor aanvullende veiligheid wordt de installatie van een aardlekschakelaar (ALS) met een nominale lekstroom die niet groter is dan 30mA geadviseerd. Raadpleeg uw installateur.
- Indien het snoer beschadigd is, dient u het gebruik direct te stoppen en contact op te nemen met het Remington® Service Center voor reparatie of vervanging om eventuele risico's te vermijden.
- Zorg er altijd voor dat het voltage dat u gebruikt overeenkomt met het voltage dat op het apparaat staat vermeld, voordat u de stekker van het apparaat in het stopcontact steekt.

- Richt de luchtstroom niet op de ogen of andere gevoelige plaatsen.
- Vermijd dat enig deel van het apparaat in contact komt met het gezicht, nek, oren of hoofdhaar.
- Let er tijdens het gebruik op dat de inlaat- en uitlaatroosters op geen enkele wijze zijn geblokkeerd. Hierdoor zal het apparaat automatisch uitschakelen. Als dit gebeurt, schakelt u het apparaat uit en laat het afkoelen.
- Houd het snoer en de stekker uit de buurt van warmtebronnen.
- Laat het apparaat niet onbeheerd achter wanneer deze op het stopcontact is aangesloten.
- Plaats het apparaat niet op stoffering.
- Gebruik geen andere accessoires of hulpstukken anders dan die door Remington® zijn/ worden geleverd.
- Leg het apparaat niet neer terwijl deze aanstaat.
- Zorg ervoor dat het snoer niet gedraaid of beschadigd is.
- Gebruik het apparaat niet wanneer deze beschadigd is of storingen vertoont.
- Wikkel het snoer niet om het apparaat. Controleer het snoer regelmatig op tekenen van schade.
- Dit apparaat is niet bedoeld voor commercieel gebruik of gebruik in een salon.

ONDERDELEN

- | | |
|--|--------------------------------|
| 1. 400 Watt vermogen | 5. Bevestigingsbevestigingskap |
| 2. Schakelaar voor instelling van snelheid/
warmtestand (I, II) | 6. Inlaatrooster |
| 3. Knop voor borstelrotatievergrendeling | 7. 25 mm borstel |
| 4. 19 mm borstel | 8. Ophangoog |
| | 9. Draaibaar snoer |

GEBRUIKSAANWIJZING

Het haar voorbereiden op het stylen

- Was en verzorg uw haar zoals gewoonlijk.
- Maak het haar handdoekdroog en kam het door.
- Voor het beste resultaat droog uw haar totdat het ongeveer 70-80% droog is.
- Verdeel het haar in secties, style eerst de onderste lagen.

Opzetstukken monteren/verwijderen

Bevestig het opzetstuk voordat u het apparaat inschakelt.

OPGELET: De opzetstukken kunnen tijdens het gebruik heet worden, laat ze afkoelen alvorens ze te verwijderen.

1. Schroef het bevestigingsdopje los (Afb. A).
2. Schuif het opzetstuk eraf (Afb. B).
3. Schuif het nieuwe opzetstuk erop (Afb. C).
4. Plaats het deksel weer terug (Afb. D).

Snelheid- en temperatuurinstellingen

1. Steek de stekker van uw product in het stopcontact.
2. Zet uw luchtstyler aan en kies de geschikte instelling voor uw haar door de schakelaar voor instelling van snelheid/warmtestand te verschuiven.
3. Uw luchtstyler heeft twee instellingen:
 - Hoge warmte/snelheid ⏏ : Dik en moeilijk te stylen haar.
 - Lage warmte/snelheid ⏏ : Dun/fijn, beschadigd of gebleekt haar.

Creëer volume met de borstel van 25 mm

- Om de haarwortels te drogen en volume toe te voegen, plaatst u de borstel onder het gedeelte dicht bij de wortels en houdt u het enkele seconden daar, terwijl u het haar optilt terwijl u het droogt.
- Beweeg de styler naar beneden door het haargedeelte.
- Herhaal dit rond het hoofd.
- Laat het haar afkoelen voordat u verder stylet.

Maak gevormde uiteinden met de 19 mm borstel

- Om de uiteinden naar binnen te laten krullen, plaatst u de borstel onder het gedeelte dicht bij de uiteinden en draait u de styler naar binnen zodat het haar zich rond de cilinder wikkelt en houdt het een paar seconden vast.
- Om de uiteinden naar buiten te laten krullen, plaatst u de borstel onder het gedeelte dicht bij de uiteinden en draait u de styler naar buiten zodat het haar zich rond de cilinder wikkelt en houdt het een paar seconden vast.
- Herhaal dit rond het hoofd.
- Laat het haar afkoelen voordat u verder stylet.

Borstelrotatievergrendeling

Om u te helpen bij het losmaken van haar dat tijdens het stylen rond de borstel gewikkeld is, kunt u de borstelvergrendeling losmaken. Hierdoor kan de borstel vrij ronddraaien.

- Om vrij te geven, schuift u de borstelrotatievergrendelingsknop terug in de richting van de handgreep.
- Laat de knop los om de borstel opnieuw te vergrendelen.

OPSLAG, SCHOONMAKEN EN ONDERHOUD

- Schakel het apparaat na gebruik uit door de snelheidskeuzeschakelaar in de stand **O** te zetten.
- Wanneer u klaar bent, haalt u de stekker uit het stopcontact en laat u het apparaat afkoelen, voordat u deze reinigt en opbergt.
- Om de topprestatie van het apparaat te behouden en de levensduur van de motor te verlengen, is het belangrijk dat u regelmatig stof en vuil van het rooster verwijdert en deze reinigt met een zachte borstel.
- Gebruik geen agressief of schurend reinigingsmiddel of oplosmiddel.

RECYCLING



Om milieu- en gezondheidsproblemen door gevaarlijke stoffen te vermijden, mogen apparaten en oplaadbare en niet oplaadbare batterijen met een van deze symbolen niet samen met het huishoudelijk afval worden verwijderd. Breng elektrische en elektronische producten en, indien van toepassing, oplaadbare en niet-oplaadbare batterijen, altijd naar een officieel recycling-/inzamelpunt.

Merci d'avoir acheté ce produit Remington®. Avant l'utilisation, veuillez lire attentivement ces instructions et conservez-les dans un endroit sûr. Retirez tout l'emballage avant utilisation. **AVERTISSEMENT : Cet appareil est chaud. Tenir à tout moment hors de portée des enfants.**

MISES EN GARDE IMPORTANTES

- L'utilisation, le nettoyage ou la maintenance de l'appareil par des enfants d'au moins huit ans ou par des personnes aux aptitudes physiques, sensorielles ou mentales réduites ou un manque d'expérience ou de savoir-faire, devra se faire uniquement après avoir reçu des instructions appropriées et sous la supervision adéquate d'un adulte responsable afin d'assurer une manipulation en toute sécurité et d'éviter tout risque de danger. Cet appareil doit rester hors de portée des enfants.
-  Veillez à ne pas utiliser cet appareil à proximité de baignoires, douches, lavabos ou autres récipients contenant de l'eau.
- Lorsque l'appareil est utilisé dans une salle de bains, débranchez-le après usage. La proximité de l'eau présente un danger même lorsque l'appareil est éteint.
- Pour une protection supplémentaire, l'installation de courant résiduel (RCD) avec un différentiel résiduel nominal ne dépassant pas 30mA est recommandée. Demandez de l'aide à un électricien.
- Si le cordon d'alimentation de cet appareil est endommagé, cessez immédiatement d'utiliser l'appareil et renvoyez-le au service consommateurs Remington agréé le plus proche en vue de sa réparation ou de sa substitution afin d'éviter tout risque.
- Vérifiez dans tous les cas que la tension à utiliser corresponde à la tension indiquée sur l'appareil avant de brancher l'appareil.
- Gardez le flux d'air hors de portée des yeux ou d'autres zones sensibles.

- Evitez tout contact de l'appareil avec le visage, le cou ou le cuir chevelu.
- En cours d'utilisation, prenez garde à ce que les grilles internes et externes ne soient jamais bloquées, ce qui entraînerait un arrêt automatique de l'appareil. Si cela se produit, éteignez l'appareil et laissez-le refroidir.
- Veillez à maintenir le cordon d'alimentation et la prise électrique à distance des surfaces chauffées.
- Ne pas laisser l'appareil sans surveillance lorsqu'il est branché.
- Ne pas placer l'appareil sur des tissus d'ameublement.
- Ne pas utiliser d'autres accessoires que ceux fournis.
- Ne déposez pas l'appareil sur une surface quand il est encore en fonctionnement.
- N'utilisez pas l'appareil si le cordon est endommagé.
- Veillez à ne pas enrouler le cordon autour de l'appareil. Inspectez régulièrement le cordon pour détecter tout dommage apparent.
- Cet appareil n'est pas destiné à une utilisation commerciale ou en salon.

PIÈCES

- | | |
|--|--|
| 1. Puissance de 400 Watt | 5. Capuchon de retenue de l'accessoire |
| 2. Bouton de réglage de la vitesse/température (I, II) | 6. Grille d'entrée |
| 3. Bouton de verrouillage de la rotation de la brosse | 7. Brosse 25 mm |
| 4. Brosse 19 mm | 8. Anneau de suspension |
| | 9. Cordon rotatif |

INSTRUCTIONS D'UTILISATION

Préparer les cheveux pour la mise en forme

- Lavez et traitez vos cheveux comme à votre habitude.
- Retirez l'excédent d'humidité avec une serviette et peignez.
- Pour obtenir les meilleurs résultats, séchez vos cheveux normalement jusqu'à ce qu'ils soient secs à environ 70-80 %
- Divisez les cheveux en mèches, coiffez d'abord les mèches inférieures.

Pour fixer/retirer les accessoires

Installez l'accessoire avant de mettre l'appareil en marche.

PRÉCAUTION : Les accessoires peuvent devenir chauds pendant l'utilisation. Laissez-les refroidir avant de les retirer.

1. Dévissez le capuchon de retenue de l'accessoire (Figure A).
2. Faites glisser l'accessoire pour le retirer (Figure B).
3. Faites glisser le nouvel accessoire (Figure C).
4. Remplacez le capuchon (figure D).

Réglages de la vitesse et de la température

1. Branchez votre appareil à la prise d'alimentation secteur.
2. Allumez votre brosse soufflante et sélectionnez le réglage approprié pour vos cheveux en faisant glisser le sélecteur de vitesse/température.
3. Votre brosse soufflante a deux réglages :
 - Haute température/vitesse **⌘** : Cheveux épais et difficiles à coiffer.
 - Basse température/vitesse **⌋** : Cheveux fins/déliçats, abimés ou décolorés.

Créer du volume avec la brosse de 25 mm

- Pour sécher vos racines et ajouter du volume, placez la brosse sous la mèche de cheveux à proximité des racines et maintenez-la en place pendant quelques secondes, en soulevant les cheveux pendant que vous les séchez.
- Déplacez le fer vers le bas dans la mèche de cheveux.
- Répétez cette opération sur toute la tête.
- Laissez les cheveux refroidir avant de continuer la mise en forme.

Mise en forme des pointes avec la brosse de 19 mm

- Pour boucler les pointes vers l'intérieur, placez la brosse sous la mèche à proximité des pointes et faites pivoter le fer vers l'intérieur en laissant les cheveux s'enrouler autour du cylindre et maintenez la position pendant quelques secondes.
- Pour boucler les pointes vers l'extérieur, placez la brosse sur la mèche à proximité des pointes et faites pivoter le fer vers l'extérieur en laissant les cheveux s'enrouler autour du cylindre et maintenez la position pendant quelques secondes.
- Répétez cette opération sur toute la tête.
- Laissez les cheveux refroidir avant de continuer la mise en forme.

Verrouillage de la rotation de la brosse

Pour vous aider à libérer les cheveux enroulés autour de la brosse pendant la mise en forme, vous pouvez débloquer le verrouillage de la brosse. Cela permet à la brosse de pivoter librement.

- Pour débloquer, faites glisser le bouton de verrouillage de la rotation de la brosse vers l'arrière, en direction de la poignée.
- Lâchez le bouton pour verrouiller à nouveau la brosse.

RANGEMENT, NETTOYAGE ET ENTRETIEN

- Après utilisation, éteignez l'appareil en faisant pivoter l'interrupteur de réglage de la vitesse sur la position **O**.
- Lorsque vous avez terminé, débranchez l'appareil et laissez-le refroidir avant de le nettoyer et de le ranger.
- Pour maintenir la meilleure performance possible de l'appareil et prolonger la durée de vie du moteur, il est important de nettoyer régulièrement la poussière et la saleté du filtre et de nettoyer ce dernier avec une brosse douce.
- N'utilisez pas des produits d'entretien abrasifs ou des solvants.

RECYCLAGE

Afin d'éviter les problèmes occasionnés à l'environnement et à la santé par des substances dangereuses, les appareils et les batteries rechargeables et non rechargeables présentant l'un de ces symboles ne doivent pas être éliminés avec les déchets municipaux non triés. Éliminez dans tous les cas les produits électriques et électroniques et, le cas échéant, les batteries rechargeables et non rechargeables, dans un centre officiel et approprié de collecte/recyclage.

Gracias por comprar nuestro nuevo producto Remington®. Lea detenidamente las instrucciones y guárdelas en un lugar seguro. Retire todo el embalaje antes de usar el producto. **ADVERTENCIA: Aparato caliente. Manténgase en todo momento fuera del alcance de los niños.**

INSTRUCCIONES DE SEGURIDAD IMPORTANTES

- Los niños de 8 años o más y personas sin el conocimiento o la experiencia necesarios o con discapacidades físicas, mentales o sensoriales pueden utilizar este aparato si han recibido las instrucciones apropiadas, comprenden los peligros que conlleva su uso y son supervisados.. Los niños no deben jugar con el aparato. La limpieza y el mantenimiento no deberán ser realizados por niños, salvo que sean mayores de 8 años y estén supervisados. Mantenga el aparato y el cable fuera del alcance de niños menores de 8 años.
- ⊘ No utilice el aparato cerca de bañeras, duchas, lavabos u otros recipientes que contengan agua.
- Si el aparato se utiliza en un cuarto de baño, desenchúfelo tras su uso, ya que la proximidad de agua constituye un peligro incluso cuando esté apagado.
- Para mayor protección se recomienda instalar un interruptor diferencial con una corriente residual nominal que no supere los 30 mA en el circuito eléctrico del cuarto de baño. Pida ayuda a un electricista.
- A fin de evitar riesgos, si el cable resultase dañado, deje de utilizar el aparato inmediatamente y devuélvalo al distribuidor autorizado de Remington® más cercano para su reparación o sustitución.
- No dirija el flujo de aire hacia los ojos o hacia otras zonas sensibles.
- No permita que ninguna parte del aparato toque la cara, el cuello o el cuero cabelludo.
- Cuando utilice el aparato, procure que las rejillas de entrada y salida no queden bloqueadas ya que de ser así el aparato se parará automáticamente. Si esto ocurriese, apague el aparato y deje que se enfríe.
- Mantenga el enchufe y el cable alejados de superficies calientes.
- No deje el aparato sin vigilancia mientras esté enchufado.

- No deje el aparato sobre materiales blandos como almohadones, ropa de cama, alfombras, etc.
- No utilice accesorios distintos de los suministrados.
- No deje el aparato sobre ninguna superficie mientras esté encendido.
- No retuerza ni enrolle el cable, tampoco alrededor del aparato.
- No use el aparato si está dañado o funciona mal.
- Compruebe el cable con regularidad para detectar cualquier señal de daños.
- Este aparato no es para uso comercial ni para peluquerías.

PIEZAS

- | | |
|---|-------------------------------|
| 1. Mango de 400 W | 6. Rejilla de entrada de aire |
| 2. Interruptor de velocidad/temperatura (I, II) | 7. Cepillo de 25 mm |
| 3. Botón de bloqueo de rotación del cepillo | 8. Gancho para colgar |
| 4. Cepillo de 19 mm | 9. Cable giratorio |
| 5. Tapa de sujeción de accesorios | |

INSTRUCCIONES DE USO

Preparar el pelo para el peinado

- Lávese y acondicione el cabello como hace habitualmente.
- Seque el exceso de humedad del cabello con una toalla y proceda a peinarse.
- Para un mejor resultado, seque el cabello como de costumbre hasta que aproximadamente el 70-80 % esté seco.
- Separe el cabello en mechones, trabaje primero las capas inferiores.

Colocar / extraer accesorios

Coloque el accesorio antes de encender el aparato.

CAUTION: Los accesorios pueden calentarse durante el uso, espere a que se enfríen antes de extraerlos.

1. Desenrosque la tapa de sujeción de accesorios (fig. A).
2. Deslice el accesorio para extraerlo (fig. B).
3. Deslice el nuevo accesorio (fig. C).
4. Vuelva a colocar la tapa. (fig. D).

Ajustes de velocidad y temperatura

1. Enchufe el aparato.
2. Encienda el moldeador y seleccione el ajuste adecuado para su cabello deslizando el interruptor de selección de velocidad/temperatura.
3. El moldeador tiene dos ajustes:
 - Velocidad/temperatura alta II: Cabello grueso y rebelde.
 - Velocidad/temperatura baja I: Cabello fino, dañado o decolorado.

Crear volumen con el cepillo de 25 mm

- Para secar las raíces y aportar volumen, coloque el cepillo bajo el mechón, cerca de las raíces, y manténgalo en esa posición unos segundos, levantando el cabello mientras lo seca.
- Deslice el moldeador por el mechón.
- Repita esta operación con el pelo restante.
- Espere a que el cabello se enfríe antes de seguir peinando.

Dar forma a las puntas con el cepillo de 19 mm

- Para rizar las puntas hacia dentro, coloque el cepillo bajo del mechón, cerca de las puntas, y gire el moldeador hacia dentro, dejando que el cabello se enrolle alrededor del barril. Manténgalo en esta posición unos segundos.
- Para rizar las puntas hacia fuera, coloque el cepillo sobre el mechón, cerca de las puntas, y gire el moldeador hacia fuera, dejando que el cabello se enrolle alrededor del barril. Manténgalo en esta posición unos segundos.
- Repita esta operación con el pelo restante.
- Espere a que el cabello se enfríe antes de seguir peinando.

Bloqueo de rotación del cepillo

Para que sea más fácil soltar el cabello enrollado en el cepillo durante el peinado, puede liberar el bloqueo del cepillo. Así el cepillo podrá girar libremente.

- Para liberarlo, deslice el botón de bloqueo de rotación del cepillo en la dirección del mango.
- Suelte el botón para volver a bloquear el cepillo.

ALMACENAJE, LIMPIEZA Y MANTENIMIENTO

- Al acabar de usar el aparato, apáguelo colocando el interruptor de selección de velocidad en la posición **O**.
- Al terminar, desenchufe el aparato para que el pelo se desenrede automáticamente.
- Para conservar el máximo rendimiento del producto y prolongar la vida del motor, es importante retirar regularmente el polvo y la suciedad de la rejilla de entrada y limpiarla con un cepillo suave.
- No utilice disolventes o agentes de limpieza fuertes o abrasivos.

RECICLAJE



Para evitar problemas medioambientales y de salud derivados de sustancias peligrosas, los electrodomésticos y las pilas recargables y no recargables en las que aparezca uno de estos símbolos no deben eliminarse junto con los residuos urbanos no seleccionados. Deseche siempre los aparatos eléctricos y electrónicos y, cuando corresponda, las pilas recargables y no recargables, en puntos oficiales de recogida/reciclado adecuados.

Grazie per aver acquistato il vostro nuovo prodotto Remington®. Prima dell'uso, leggere attentamente le istruzioni e conservarle. Rimuovere tutto l'imballaggio prima dell'uso.

AVVERTIMENTO: Le superfici di questo apparecchio diventano calde. Tenere fuori dalla portata dei bambini.

IMPORTANTI MISURE DI SICUREZZA

- L'apparecchio può essere utilizzato solo da bambini di età uguale o superiore agli otto anni o da persone con ridotte capacità fisiche, sensoriali o mentali che abbiano ricevuto istruzioni appropriate e che abbiano compreso i possibili rischi. I bambini non devono giocare con l'apparecchio. L'uso, la pulizia o la manutenzione dell'apparecchio può essere effettuata solo da bambini di età superiore agli otto anni e sotto la supervisione di un adulto. Tenere l'apparecchio e il cavo fuori dalla portata dei bambini di età inferiore agli otto anni.
-  Non utilizzare l'apparecchio vicino a vasche da bagno, docce, lavandini o altri recipienti contenenti acqua.
- Quando l'apparecchio viene utilizzato in bagno, scollegarlo dalla presa dopo l'uso dato che la vicinanza di acqua rappresenta un rischio anche quando è spento.
- Per una protezione aggiuntiva è consigliabile l'installazione di un interruttore differenziale (RCD) con corrente nominale operativa residua non superiore a 30mA. Chiedere ad un elettricista per avere dei consigli.
- Se il cavo di alimentazione dell'apparecchio è danneggiato, smettere immediatamente di utilizzare l'apparecchio e consegnarlo al centro di assistenza Remington® autorizzato più vicino per la riparazione o la sostituzione per evitare ulteriori rischi.
- Assicurarsi sempre che il voltaggio da utilizzare corrisponda al voltaggio indicato sull'apparecchio prima di collegare l'apparecchio alla presa di corrente.

- Non avvolgere il cavo attorno all'apparecchio. Controllare regolarmente il cavo per verificare la presenza di eventuali danni.
- Non utilizzare l'apparecchio se danneggiato o malfunzionante.
- Non mettere a contatto qualsiasi parte dell'apparecchio con volto, collo o cuoio capelluto.
- Tenere il flusso d'aria diretta lontano dagli occhi e da altre zone sensibili.
- Durante l'uso, fare attenzione che la griglia posteriore non sia bloccata in quanto ciò causerebbe l'arresto automatico dell'apparecchio. Se questo dovesse succedere, spegnere e fare raffreddare l'apparecchio.
- Non lasciare l'apparecchio incustodito quando è collegato alla presa.
- Non appoggiare l'apparecchio mentre è in funzione.
- Non collocare l'apparecchio su mobili delicati.
- Non utilizzare accessori diversi da quelli forniti in dotazione.
- Questo apparecchio non è destinato all'uso commerciale o professionale.

COMPONENTI

- | | |
|--|-----------------------|
| 1. Potenza: 400 Watt | 6. Griglia d'ingresso |
| 2. Interruttore velocità/temperatura (I, II) | 7. Spazzola da 25 mm |
| 3. Pulsante di blocco della rotazione della spazzola | 8. Anello di aggancio |
| 4. Spazzola da 19 mm | 9. Cavo girevole |
| 5. Tappo per fissare l'accessorio | |

ISTRUZIONI PER L'USO

Preparare i capelli per lo styling.

- Lavare e trattare i vostri capelli normalmente.
- Eliminare l'umidità in eccesso con un asciugamano e pettinare.
- Per ottenere risultati migliori, asciugare i capelli normalmente fino a quando saranno asciutti al 70-80% circa.
- Dividere i capelli in ciocche, modellare prima le ciocche sottostanti.

Per fissare/rimuovere gli accessori

Montare l'accessorio prima di accendere l'apparecchio.

ATTENZIONE: Gli accessori possono diventare caldi durante l'uso, lasciarli raffreddare prima di rimuoverli.

1. Svitare il tappo per fissare l'accessorio (fig. A).
2. Rimuovere l'accessorio (fig. B).
3. Inserire il nuovo accessorio (fig. C).
4. Rimettere il tappo (fig. D).

Impostazioni di velocità e temperatura

1. Collegare il prodotto alla rete elettrica.
2. Accendi il tuo styler ad aria e seleziona l'impostazione più adatta ai tuoi capelli facendo scorrere il selettore di velocità/calore.
3. Il tuo styler ad aria ha due impostazioni:
 - Alta temperatura/velocità \gg : Capelli spessi e difficili da acconciare.
 - Bassa temperatura/velocità \ll : Capelli sottili/fini, danneggiati o decolorati.

Creare volume con la spazzola da 25 mm

- Per asciugare le radici e dare volume, posizionare la spazzola sotto la parte vicina alle radici e attendere qualche secondo, sollevare i capelli durante l'asciugatura.
- Muovere lo styler verso il basso lungo la ciocca di capelli.
- Ripetere questa operazione intorno a tutta la testa.
- Lasciar raffreddare i capelli prima di modellarli ulteriormente.

Dare forma alle punte con la spazzola da 19 mm

- Per arricciare le punte verso l'interno, posizionare la spazzola sotto la ciocca vicina alle punte e ruotare lo styler verso l'interno permettendo ai capelli di avvolgersi intorno al ferro e attendere alcuni secondi.
- Per arricciare le punte verso l'esterno, posizionare la spazzola sulla ciocca vicina alle punte e ruotare lo styler verso l'esterno permettendo ai capelli di avvolgersi intorno al ferro e attendere alcuni secondi.
- Ripetere questa operazione intorno a tutta la testa.
- Lasciar raffreddare i capelli prima di modellarli ulteriormente.

Blocco della rotazione della spazzola

Per aiutarti a liberare i capelli avvolti intorno alla spazzola durante lo styling, puoi rilasciare il blocco della spazzola. Ciò permetterà alla spazzola di ruotare liberamente.

- Per rilasciarlo, far scorrere il pulsante di blocco della rotazione della spazzola in direzione del manico.
- Rilasciare il pulsante per bloccare nuovamente la spazzola.

CONSERVAZIONE, PULIZIA E MANUTENZIONE

- Dopo l'uso, spegnere l'apparecchio girando il selettore per la regolazione della velocità nella posizione **O**.
- Una volta finito, scollegare l'apparecchio e lasciarlo raffreddare prima di pulirlo e riporlo.
- Per mantenere le prestazioni massime dell'apparecchio e prolungare la vita del motore, è importante rimuovere regolarmente qualsiasi rimasuglio di polvere e sporco dalla griglia del filtro dell'aria e pulire con una spazzolina morbida.
- Non usare agenti di pulizia o solventi corrosivi o abrasivi.

RICICLO



Per evitare problemi di salute ed ambientali dovuti a sostanze pericolose, gli apparecchi e le batterie ricaricabili e non ricaricabili contrassegnati con uno di questi simboli non devono essere smaltiti con i rifiuti urbani indifferenziati. Smaltire i prodotti elettrici ed elettronici e, quando possibile, le batterie ricaricabili e non ricaricabili, in un punto di raccolta autorizzato per il riciclo/la raccolta.

Tak for at have købt dit nye produkt fra Remington®. Læs venligst denne vejledning omhyggeligt før brug og bevar den godt. Fjern al emballage før brug. **ADVARSEL: Dette apparat er meget varmt. Det skal holdes uden for børns rækkevidde.**

VIGTIGE SIKKERHEDSFORANSTALTNINGER

- Apparatet kan anvendes af børn fra 8 år og derover og personer hvis fysiske, sansemæssige eller mentale evner er nedsat, eller personer uden den fornødne erfaring, hvis de er blevet instrueret/har været under opsyn og forstår de forbundne farer. Børn må ikke lege med apparatet. Rengøring og vedligeholdelse må ikke foretages af børn, medmindre de er over 8 år og holdes under opsyn. Apparatet og ledningen skal holdes uden for rækkevidden af børn under 8 år.
- ⊘ Brug ikke dette apparat i nærheden af et badekar, brusebad, håndvask eller andre beholdere med vand.
- Hvis apparatet bruges på et badeværelse, skal dets stik tages ud efter brug, da vand i nærheden af produktet udgør en fare, selv når den er slukket.
- For yderligere beskyttelse anbefales det at installere en fejlstrømsafbryder (RCD) med en mærkeudløsestrøm på højst 30mA. Spørg en elektriker til råds.
- Hvis strømledningen til denne enhed beskadiges, skal du straks stoppe med at bruge den og aflevere apparatet til nærmeste autoriserede Remington® servicecenter for at få det udskiftet eller repareret.
- Kontrollér altid, at spændingen, du påtænker at anvende svarer til den spænding, der er angivet på enheden, inden du sætter apparatet i stikkontakten.
- Vikl ikke ledningen rundt om enheden. Efterse jævnligt ledningen for tegn på beskadigelse.
- Brug ikke apparatet, hvis det er beskadiget eller ikke fungerer korrekt.
- Lad ingen af apparatets dele komme i kontakt med ansigt, nakke eller hovedbund.
- Hold direkte luftgennemstrømning væk fra øjne og andre følsomme områder.
- Sørg under brug for, at indstrømnings- og udluftningsgitterne ikke på nogen måde er blokerede, da dette vil få enheden til at stoppe omgående. Hvis dette sker, skal du slukke apparatet og lade det køle af.

- Efterlad ikke apparatet uden opsyn, mens dets stik sidder i stikkontakten.
- Læg ikke apparatet ned, mens det endnu er tændt.
- Læg ikke apparatet ned på blødt inventar.
- Brug ikke andet tilbehør eller dele end det, som leveres af os.
- Dette apparat er ikke til kommerciel brug eller brug i salon.
- Lad apparatet køle ned forud for at gøre det rent og lægge det væk.

DELE

- | | |
|---|---------------------------------|
| 1. 400 Watt motorhåndtag | 5. Hætte til tilbehørsfiksering |
| 2. Hastigheds-/ varmeindstillingskontakt (,) (,)) | 6. Indsugningsgitter |
| 3. Låseknop til børstedrejning | 7. 25 mm børste |
| 4. 19 mm børste | 8. Krog til ophæng |
| | 9. Drejbar ledning |

DK

INSTRUKTIONER FOR BRUG

Klargøring af håret før styling

- Vask dit hår som normalt.
- Vrid overskydende vand ud med et håndklæde og børst håret igennem.
- For det bedste resultat; tør håret som du plejer, indtil det er cirka 70-80 % tørt.
- Del håret op i sektioner. Begynd med at style de nederste sektioner.

Påsæt/aftag tilbehørsdele

Påsæt tilbehøret, før du tænder enheden.

FORSIGTIG! Tilbehøret kan blive meget varmt under brug, så lad det køle af før det fjernes.

1. Skru hættens til tilbehørsfiksering af (fig. A).
2. Skub tilbehøret af (fig. B).
3. Sæt det nye tilbehør på (fig. C).
4. sæt låget på plads igen (fig. D).

Indstilling af hastighed og temperatur

1. Sæt enhedens stik i stikkontakten.
2. Tænd air styleren, og vælg en passende indstilling til din hårtype med hastigheds-/ varmeindstillingsknappen.
3. Din luftstyler har to indstillinger:
 - Høj varme/hastighed ()): Tykt hår og hår, som er vanskeligt at style.
 - Lav varme/hastighed (): Tyndt/fint, skadet eller bleget hår.

Skab volumen med 25 mm børsten

- Tør rødderne og giv volumen ved at placere børsten under den del af hårsektionen, der er tættest på rødderne, og hold den der i et par sekunder, løft håret mens du tørrer.
- Bevæg styleren nedad gennem hårsektionen.

- Gentag dette i hele håret.
- Lad håret køle af, før du styler.

Form spidserne med 19 mm børsten

- For at bukke spidserne ind skal du placere børsten under hårsektionen, tæt ved rødderne, og dreje styleren indad, så håret bliver snoet rundt om cylinderen, hold den i nogle sekunder.
- For at bukke spidserne ud skal du placere børsten ovenpå hårsektionen, tæt ved rødderne, og dreje styleren udad, så håret bliver snoet rundt om cylinderen, hold den i nogle sekunder.
- Gentag dette i hele håret.
- Lad håret køle af, før du styler.

Låseknop til børstedrejning

For at gøre det lettere at frigøre hårsektionen, du har snoet omkring børsten under styling, kan du åbne børstelåsen. Det får børsten til at dreje helt frit.

- For at frigøre den skal du skubbe låseknappen til børstedrejning tilbage i retning mod håndtaget.
- Slip knappen for at låse børsten fast igen.

OPBEVARING, RENGØRING OG VEDLIGEHOLDELSE

- Efter brug slukkes enheden ved at dreje hastighedsvælgeren om på **0**.
- Træk stikket ud og lad apparatet køle af, inden det rengøres og lægges væk.
- For at bevare produktets maksimale ydelse og forlænge motorens levetid, er det vigtigt at fjerne støv og snavs jævnlige fra Luftfilterets gitter og rense dette med en blød børste.
- Undgå at bruge skrappe eller slibende rengørings- eller opløsningsmidler.

GENBRUG



For at undgå miljø- og sundhedsmæssige problemer forårsaget af farlige stoffer, må apparater og genopladelige og ikke-genopladelige batterier, der er mærket med et af disse symboler, ikke kasseres sammen med almindeligt husholdningsaffald. Udtjente elektriske og elektroniske produkter samt genopladelige og ikke-genopladelige batterier fra produkterne skal afleveres på en godkendt genbrugsplads eller indsamlingssted.

Tack för att du köpt en ny Remington®-produkt. Läs följande bruksanvisningar noggrant före användning och förvara dem på säker plats. Ta bort allt förpackningsmaterial före användning. **VARNING: Denna apparat är varm. Förvaras utom räckhåll för barn.**

VIKTIGA SÄKERHETSANVISNINGAR

- Denna apparat kan användas av barn över åtta år, och personer med nedsatt fysisk, sensorisk eller psykisk förmåga och med bristande erfarenhet och kunskaper får bara använda denna apparat under övervakning och handledning och om de förstår vilka risker det kan innebära. Barn ska inte använda apparaten som leksak. Rengöring och underhåll av apparaten ska inte överlåtas till barn såvida de inte är över åtta år och det sker under övervakning. Håll apparat och nätkabel borta från barn under åtta år.
- ⊘ Använd inte denna apparat nära badkar, dusch, handfat eller andra behållare för vatten.
- Dra ur nätsladden från vägguttaget efter användning i badrummet eftersom närheten till vatten utgör en riskfaktor även när den är avstängd.
- För ytterligare skydd är det önskvärt att man installerar en jordfelsbrytare med en märkutlösningssström som inte överstiger 30 mA. Rådfråga en elektriker.
- Om apparatens nätsladd är skadad ska man omedelbart avbryta användningen och apparaten ska lämnas tillbaka till närmaste serviceavdelning för Remington® för reparation eller byte till en annan apparat eftersom en skadad nätsladd innebär en riskfaktor.
- Kontrollera att den elektriska spänningen överensstämmer med den som står på apparaten innan du kopplar apparaten till elnätet.
- Snurra inte nätsladden runt apparaten. Kontrollera regelbundet att nätsladden inte är skadad.
- Använd inte apparaten om den är skadad eller fungerar dåligt.
- Låt inte någon del av apparaten vidröra ansiktet, nacken eller hårbotten.

- Håll undan den direkta luftströmmen från ögonen och andra känsliga områden.
- Under användningen ska du se till att inte inlufts- och utblåsgallren är blockerade på något vis, eftersom det gör att enheten automatiskt stannar. Händer detta ska du stänga av och låta apparaten svalna
- Lämna inte apparaten utan uppsikt när den är inkopplad.
- Lägg inte ifrån dig apparaten så länge som den är inkopplad.
- Placera inte apparaten på stoppade möbler.
- Använd inga andra tillbehör än de som medföljer.
- Denna apparat är inte avsedd för kommersiellt bruk eller för frisörsalonger.

DELAR

- | | |
|--------------------------------------|------------------------|
| 1. 400 watt krafthandtag | 6. Inloppsgaller |
| 2. Lägen för hastighet/värme (I, II) | 7. 25 mm borste |
| 3. Låsknapp för borstrotation | 8. Upphångningsögla |
| 4. 19 mm borste | 9. Vridbart sladdfäste |
| 5. Tillbehörsskydd | |

BRUKSANVISNING

Förbereda håret för styling

- Tvätta och balsamera håret som vanligt.
- Krama ur vattnet med en handduk och kamma igenom.
- För bästa resultat, torka håret som vanligt tills det är torrt till 70-80 %.
- Dela upp håret i slingor, styla de undre lagren först.

Fästa/ta bort tillbehör

Sätt på tillbehöret innan du sätter på apparaten.

OBS: Tillbehören kan bli varma under användning, låt dem svalna innan du avlägsnar dem.

1. Skruva loss hylsan från tillbehöret (fig. A).
2. Skjut loss tillbehöret (fig. B).
3. Fäst det nya tillbehöret (fig. C).
4. Sätt tillbaka locket (fig. D).

Hastighets- och temperaturinställningar

1. Sätt apparatens stickpropp i eluttaget.
2. Sätt på din luftstyler och välj lämplig inställning för ditt hår genom att skjuta hastighets-/värmereglaget.
3. Din luftstyler har två inställningar:
 - Hög värme/hastighet (II): Tjockt hår som är svårt att styla.
 - Låg värme/hastighet (I): Tunt, skadat eller blekt hår.

Skapa volym med borsten på 25 mm

- För att torka rötterna och skapa volym placerar man borsten under hårsektionen, nära rötterna och håller i några sekunder, samtidigt som man lyfter håret medan man torkar.
- Förflytta stylern nedåt längs hårslingan.
- Upprepa runt hela huvudet.
- Låt håret svalna innan du fortsätter styla.

Forma hårtopparna med borsten på 19 mm

- För att böja topparna inåt ska man placera borsten under slingan, nära topparna, och vrida stylern inåt så att håret viks runt kolven. Håll i några sekunder.
- För att böja topparna utåt ska man placera borsten längst upp på hårslingan och vrida stylern utåt så att håret viks runt kolven. Håll i några sekunder.
- Upprepa runt hela huvudet.
- Låt håret svalna innan du fortsätter styla.

Lås borstrotation

Du kan frigöra borstlåset när du stylar för att släppa hår som virats runt borsten. Det gör att borsten kan rotera fritt.

- För att frigöra skjuter man tillbaka låsknappen i handtagets riktning.
- Släpp knappen för att låsa borsten igen.

FÖRVARING, RENGÖRING OCH UNDERHÅLL

- Efter användning ska man stänga av apparaten genom att vrida hastighetsreglaget till **O**-läget.
- Koppla ur apparaten från elnätet efter användning och låt den svalna före rengöring och förvaring.
- För att bibehålla produktens topprestanda och förlänga motorns livslängd är det viktigt att regelbundet ta bort damm och smuts från baksidans galler och rengöra med en mjuk borste.
- Använd inte starka eller slipande rengöringsmedel eller lösningar.

ÅTERVINNING

För att undvika miljö- och hälsoproblem pga. farliga ämnen får man inte kassera apparater eller laddningsbara och icke-laddningsbara batterier märkta med någon av dessa symboler i osorterat kommunalt avfall. Elektriska och elektroniska produkter och, där tillämpligt, laddningsbara och icke-laddningsbara batterier ska alltid kasseras vid en lämplig, officiell återvinnings-/uppsamlingsstation.

Takk for at du kjøper et nytt Remington®-produkt. Vennligst les denne bruksanvisningen godt og legg den på et trygt sted. Fjern all emballasje før bruk.

VIKTIG SIKKERHETSTILTAK

- Dette apparatet kan brukes av barn fra åtte år og oppover og av personer med reduserte fysiske, sensoriske eller mentale evner eller mangel på erfaring og kunnskap, dersom de har blitt veiledet/instruert og forstår farene som er involvert. Barn skal ikke leke med apparatet. Rengjøring og vedlikehold skal ikke utføres av barn, med mindre de er eldre enn åtte år og under tilsyn. Oppbevar apparatet og ledningen utilgjengelig for barn under åtte år.
- ⊘ Ikke bruk dette apparatet i nærheten av badekar, dusjer, håndvasker eller andre vannbeholdere.
- Når apparatet brukes på et bad, må man trekke ut støpselet etter bruk, siden vannet i nærheten innebærer en risiko, selv om apparatet er skrudd av.
- For ytterligere beskyttelse anbefales det å installere en jordfeilbryter som regulerer at lekkasjestrømmen ikke overstiger 30 mA i den elektriske strømforsyningen til badet.
- Hvis strømledningen til denne enheten blir skadet, må du slutte å bruke den med én gang og returnere apparatet til den nærmeste autoriserte serviceforhandleren for Remington® for reparasjon eller for å bytte produktet for å unngå risiko.
- Pass alltid på at spenningen som skal brukes, tilsvarende spenningen som er angitt på enheten, før du kobler apparatet inn i stikkontakten.
- Hold direkte luftgjennomstrømming unna øynene og andre følsomme steder.
- Ikke la noen deler av apparatet berøre fjes, nakke eller hodebunn.
- Ved bruk må du sørge for at gitteret for inngang og utgang ikke er blokkert på noen måte, siden dette vil føre til at enheten stopper automatisk. Hvis dette hender, må du skru av og la enheten avkjøles.
- Hold støpselet og ledningen borte fra varme overflater.

- Ikke la apparatet stå ubevoktet mens støpselet er festet i kontakten.
- Ikke plasser apparatet på myke møbler.
- Ikke bruk annet tilbehør enn det som leveres av oss.
- Ikke bruk apparatet hvis det er skadet eller dersom det ikke fungerer riktig.
- Ikke vri eller lag knute på ledningen, eller vikle den rundt apparatet. Sjekk ledningen jevnlig for tegn til skade.
- Dette apparatet er ikke beregnet for forretningsmessig bruk eller i salonger.

RESIRKULERING



For å unngå miljø- og helseproblemer på grunn av farlige stoffer, må apparater og oppladbare og ikke-oppladbare batterier markert med en av disse symbolene ikke kastes i usortert offentlig avfall. Kast alltid elektriske og elektroniske produkter og, hvis relevant, oppladbare og ikke-oppladbare batterier, på et egnet retursted for offentlig resirkulering/innsamling.

Kiitos, että valitsit tämän uuden Remington®-tuotteen. Lue ohjeet huolellisesti ja pidä ne tallessa. Poista kaikki pakkausmateriaali ennen käyttöä. **VAROITUS: Tämä laite on kuuma. Pidettävä aina poissa lasten ulottuvilta.**

TÄRKEITÄ TURVALLISUUSOHJEITA

- Lapset joiden ikä on 8 vuotta tai yli ja henkilöt, joilla on rajoitettu fyysinen, aistinvarainen, henkinen ominaisuus tai kokemuksen ja tiedon puute saavat käyttää tätä laitetta ainoastaan, jos heitä valvotaan tai heitä on opastettu laitteen turvalliseen käyttöön ja he ymmärtävät laitteen käytössä esiintyvät vaarat. Lapset eivät saa leikkiä laitteella. Lapset eivät saa suorittaa puhdistamista ja käyttäjän huoltotoimenpiteitä ilman valvontaa.
-  Älä käytä tätä laitetta kylpyammeen, suihkun, pesualtaan tai muun vettä sisältävän säiliön lähellä.
- Irrota laite pistorasiasta käytön jälkeen, jos laitetta käytetään kylpyhuoneessa, sillä veden läheisyys aiheuttaa vaaran, vaikka olisi pois päältä.
- Turvallisuuden vuoksi suosittelemme asentamaan vikavirtasuojakytkimen (RCD), jonka luokiteltu laukaisuvirta ei saa ylittää arvoa 30 mA. Pyydä sähköasentajalta neuvoja.
- Jos laitteen virtajohto vaurioituu, keskeytä käyttö välittömästi ja palauta laite lähimpään valtuutettuun Remington®-huoltooliikkeeseen korjattavaksi tai vaihdettavaksi vaaran välttämiseksi.
- Varmista aina, että käytettävä jännite vastaa laitteeseen merkittyä jännitettä ennen kuin kytket laitteen pistorasiaan.
- Älä kierrä virtajohtoa laitteen ympärille. Tarkista johto säännöllisesti vaurioiden varalta.
- Älä käytä laitetta, jos se on vaurioitunut tai siinä on toimintahäiriöitä.
- Vältä koskettamista laitteella kasvoja, kaulaa tai päänahkaa.
- Älä kohdista ilmavirtaa silmiin tai muihin herkkiin alueisiin.
- Pidä käytön aikana huolta, etteivät laitteen imu- ja poistosäleiköt ole peitettyinä millään tavalla, muuten laite sammuu automaattisesti.
- Jos näin tapahtuu, kytke laite pois päältä ja anna sen jäähtyä.
- Älä jätä laitetta ilman valvontaa, kun se on kytketty sähköverkkoon.

- Älä laske laitetta alas sen ollessa päällä.
- Älä aseta laitetta pehmeiden kalusteiden päälle.
- Älä käytä muita kuin suosittelemiamme lisäosia.
- Laitetta ei ole tarkoitettu ammattikäyttöön.

OSAT

- | | |
|-------------------------------------|-------------------|
| 1. 400 W tehokahva | 6. Tulosäleikkö |
| 2. Nopeus/lämmönsäätöpainike (⌘, ⌘) | 7. 25 mm harja |
| 3. Harjan pyörimisen lukituspainike | 8. Ripustuslenkki |
| 4. 19 mm harja | 9. Pyörivä johto |
| 5. Lisäosan kiinnitystulppa | |

KÄYTTÖOHJEET

Valmistelet hiukset muotoiluun

- Pese hiukset normaalisti.
- Puristele ylimääräinen kosteus pyyhkeeseen ja kampaa hiukset läpi.
- Saat parhaat tulokset kuivattamalla hiuksia normaalisti, kunnes ne ovat noin 70-80 prosenttisesti kuivat.
- Jaa hiukset osioihin, muotoile alimmat kerrokset ensin.

Lisäosien kiinnittäminen/irrottaminen

Kiinnitä lisäosa ennen kuin kytket laitteen päälle.

HUOMIO: lisäosat voivat tulla kuumiksi käytön aikana, anna niiden jäähtyä ennen irrottamista.

1. Kierrä lisäosan kiinnitystulppa auki (kuva A).
2. Liu'uta lisäosa irti (kuva B).
3. Liu'uta uusi lisäosa paikalleen (kuva C).
4. Aseta kansi takaisin (kuva D).

Nopeus- ja lämpötila-asetukset

1. Yhdistä laite verkkovirtaan.
2. Kytke ilmakiuharrin päälle ja valitse hiuksillesi sopiva asetus liu'uttamalla nopeuden/lämmön valintakytkintä.
3. Ilmakiuhartimessa on kaksi asetusta:
 - Korkea lämpö/nopeus ⌘: paksut ja vaikeasti muotoiltavat hiukset.
 - Alhainen lämpö/nopeus ⌘: ohuet/hienot, vaurioituneet tai valkaistut hiukset.

Luo volyyymiä 25 mm:n harjalla

- Kuivaa tyvi ja lisää tuuheetta nostamalla hiuksia kuivaamisen aikana siten, että asetat harjan osion alapuolelle lähelle tyveä ja pidät sitä siinä muutaman sekunnin.
- Liikuta muotoilijaa alaspäin hiuosion läpi.
- Toista koko päähän.

- Anna hiusten jäähtyä ennen muotoilun jatkamista.

Luo muotoillut latvat 19 mm:n harjalla

- Taivuta latvat sisäänpäin asettamalla harja osion alle lähelle latvaa ja kääntämällä muotoilijaa sisäänpäin, jolloin hiukset kiertyvät sauvan ympärille, pidä muutaman sekunnin ajan.
- Taivuta latvat ulospäin asettamalla harja osion päälle lähelle latvaa ja kääntämällä muotoilijaa ulospäin, jolloin hiukset kiertyvät sauvan ympärille, pidä muutaman sekunnin ajan.
- Toista koko päähän.
- Anna hiusten jäähtyä ennen muotoilun jatkamista.

Harjan pyörimisen lukko

Saat muotoilun aikana harjan ympärille kierretyt hiukset vapautettua helpommin, kun vapautat harjan lukon. Tämä sallii harjan pyörimisen vapaasti.

- Vapautat sen liu'uttamalla pyörimisen lukituspainikkeen takaisin kahvan suuntaan.
- Lukitset harjan uudestaan, kun vapautat painikkeen.

SÄILYTYS, PUHDISTUS JA HOITO

- Sammuta laite käytön jälkeen kääntämällä nopeuden valintakytkin O-asentoon.
- Kun olet valmis, irrota laite verkkovirrasta ja anna jäähtyä ennen puhdistamista ja säilytystä.
- Laitteen hyvä suorituskyky ja moottorin pitkä käyttöikä edellyttävät pölyn ja lian säännöllistä poistamista takasäleiköstä sekä sen puhdistamista pehmeällä harjalla.
- Älä käytä voimakkaita tai hankaavia puhdistusaineita tai liuottimia.

KIERRÄTYS



Jotta vältettäisiin vaarallisista aineista ympäristölle ja terveydelle koituvat haitat, näillä symboleilla varustettuja laitteita sekä ladattavia ja kertakäyttöisiä paristoja ei saa hävittää lajittelemattomana sekajätteenä. Hävitä sähkö- ja elektroniikkatuotteet sekä, mikäli sovellettavissa, ladattavat ja kertakäyttöiset paristot asianmukaiseen viralliseen kierrätys-/keräilypiesteeseen.

Obrigado por adquirir este novo produto Remington®. Leia o manual de instruções e conserve-o em lugar seguro. Retire todo o material de embalagem antes do uso.

ADVERTÊNCIA: este aparelho aquece. Mantenha-o afastado do alcance das crianças a todo o momento.

MEDIDAS DE PRECAUÇÃO IMPORTANTES

- Este aparelho pode ser utilizado por crianças a partir dos 8 anos inclusive e pessoas com capacidades físicas, sensoriais e mentais reduzidas ou pessoas com falta de experiência e conhecimento desde que instruídas/ supervisionadas e que compreendam os riscos envolvidos. As crianças não devem brincar com o aparelho. A limpeza e manutenção do aparelho não deverão ser levadas a cabo por crianças a não ser que tenham mais de 8 anos e sob supervisão. Mantenha o aparelho e o cabo afastados de crianças menores de 8 anos de idade.
- ⊘ Não utilize o aparelho perto de casas de banho, duches, bacias ou outros recipientes que contêm água.
- Quando o aparelho for usado numa casa de banho, desligue-o da corrente elétrica após a utilização, uma vez que a proximidade da água representa um perigo mesmo quando o aparelho se encontra desligado.
- Para proteção adicional, recomenda-se a instalação de um dispositivo de corte diferencial com uma corrente residual de funcionamento não superior a 30 mA no circuito elétrico que serve a casa de banho. Peça mais informações a um electricista.
- Caso o cabo da unidade fornecido fique danificado, cesse imediatamente a sua utilização e entregue-o no representante de assistência técnica Remington® autorizado mais próximo, para reparação ou substituição com vista a evitar riscos.
- Mantenha o fluxo de ar direto afastado dos olhos ou outras áreas sensíveis.

- Evite o contacto de qualquer parte do aparelho com o rosto, o pescoço ou o couro cabeludo.
- Durante a utilização, garanta que as grelhas de entrada e saída não estejam bloqueadas, já que isto deteria automaticamente a unidade. Caso tal aconteça, desligue a unidade e deixe arrefecer.
- Mantenha a ficha e o cabo afastados de superfícies aquecidas.
- Não deixe o aparelho desacompanhado enquanto estiver ligado à tomada.
- Não coloque o aparelho sobre mobiliário macio.
- Não utilize peças que não sejam fornecidas pela nossa empresa.
- Não assente o aparelho em qualquer superfície enquanto estiver ligado.
- Não enrole o cabo à volta da unidade.
- Não utilize o aparelho se estiver danificado ou defeituoso.
- Verifique o cabo regularmente em busca de danos.
- Este aparelho não é para utilização comercial ou em cabeleiros.

COMPONENTES

- | | |
|--|-----------------------------------|
| 1. Cabo elétrico de 400 W | 5. Tampa de retenção do acessório |
| 2. Interruptor de posições de velocidade/
calor (I, II) | 6. Grelha de entrada |
| 3. Botão de bloqueio de rotação da escova | 7. Escova de 25 mm |
| 4. Escova de 19 mm | 8. Alça para pendurar |
| | 9. Cabo giratório |

INSTRUÇÕES DE UTILIZAÇÃO

Preparar o cabelo para modelar

- Lave o cabelo e use amaciador, como habitualmente.
- Enxugue o excesso de humidade do cabelo com a toalha e penteie-o na totalidade.
- Para obter os melhores resultados, seque o cabelo como habitualmente até este estar 70-80% seco
- Divida o cabelo em secções e modele primeiro as camadas inferiores.

Encaixar/remover acessórios

Encaixe o acessório antes de ligar o aparelho.

CUIDADO: os acessórios podem aquecer durante a utilização, pelo que deve deixá-los arrefecer antes de os remover.

1. Retire a tampa de retenção do acessório (Fig. A).
2. Deslize o acessório para fora (Fig. B).
3. Deslize o novo acessório para dentro (Fig. C).
4. Recoloque a tampa (fig. D).

Posições de temperatura e velocidade

1. Ligue a ficha do produto à fonte de alimentação.
2. Ligue o modelador de ar e selecione a posição apropriada para o seu cabelo deslizando o interruptor de posições de velocidade/calor.
3. O seu modelador de ar possui duas posições:
 - Calor/velocidade altos **⏏**: cabelo espesso e difícil de modelar.
 - Calor/velocidade baixos **⏏**: cabelo fino, danificado ou descolorado.

Criar volume com a escova de 25 mm

- Para secar e conferir volume às raízes, coloque a escova por baixo da madeixa e próximo das raízes e mantenha-a desta forma durante alguns segundos, levantando o cabelo à medida que o seca.
- Mova o modelador para baixo pela secção de cabelo.
- Repita este processo em toda a cabeça.
- Deixe o cabelo arrefecer antes de continuar a modelar.

Criar pontas moldadas com a escova de 19 mm

- Para encaracolar as pontas para dentro, coloque a escova na parte inferior da secção, próximo das pontas, e rode o modelador para dentro permitindo que o cabelo se enrole em torno do cilindro e mantenha-o desta forma durante alguns segundos.
- Para encaracolar as pontas para fora, coloque a escova na parte superior da secção, próximo das pontas, e rode o modelador para fora permitindo que o cabelo se enrole em torno do cilindro e mantenha-o desta forma durante alguns segundos.
- Repita este processo em toda a cabeça.
- Deixe o cabelo arrefecer antes de continuar a modelar.

Bloqueio de rotação da escova

Para ajudar a libertar o cabelo enrolado à volta da escova durante a modelação, pode soltar o bloqueio da escova. Isto permite que a escova rode livremente.

- Para soltar, deslize o botão de bloqueio de rotação da escova na direção do cabo.
- Solte o botão para bloquear novamente a escova.

ARMAZENAMENTO, LIMPEZA E MANUTENÇÃO

- Após a utilização, desligue o aparelho rodando o interruptor seletor de velocidade para a posição **0**.
- Quando concluir, desligue o aparelho da tomada elétrica e aguarde que arrefeça antes de limpar e armazenar.
- Para manter um elevado desempenho do produto e prolongar a vida útil do motor, é importante remover regularmente o pó e a sujidade da grelha interna com uma escova macia.
- Não utilize agentes de limpeza agressivos ou abrasivos, nem solventes.

RECICLAGEM



Para evitar problemas ambientais e de saúde devido a substâncias perigosas, os aparelhos e baterias recarregáveis e não recarregáveis com um destes símbolos não deverão ser eliminados com o lixo doméstico normal. Elimine sempre os produtos elétricos e eletrônicos e, quando aplicável, as baterias recarregáveis e não recarregáveis, no ponto de reciclagem/recolha oficial apropriado.

Ďakujeme, že ste si kúpili nový výrobok značky Remington®. Prosíme Vás, aby ste si pozorne prečítali tento návod a odložili ho na bezpečné miesto. Pred použitím odstráňte všetky obaly. **UPOZORNENIE: Tento prístroj je horúci. Uchovávajte ho vždy mimo dosahu detí.**

DÔLEŽITÉ BEZPEČNOSTNÉ OPATRENIA

- Používanie, čistenie alebo údržba prístroja deťmi staršími ako 8 rokov alebo kýmkoľvek s nedostatočnými vedomosťami, skúsenosťami alebo zníženými fyzickými, zmyslovými alebo mentálnymi schopnosťami by malo prebiehať iba po získaní primeraného poučenia a pod primeraným dozorom zodpovednej dospeléj osoby, aby bola zaistená bezpečnosť a boli brané na vedomie s tým spojené riziká, ktorým je potrebné sa vyhnúť. Deti sa nesmú hrať so spotrebičom. Spotrebič, vrátane kábla, nesmú používať, hrať sa s ním, čistiť alebo udržiavať osoby mladšie ako 8 rokov a mal by byť vždy uložený mimo ich dosahu.
- ⊘ Nepoužívajte tento prístroj v blízkosti vane, sprchy, umývadla alebo iných nádob s vodou.
- Keď je prístroj používate v kúpeľni, po použití ho odpojte z elektrickej siete, pretože blízkosť vody predstavuje riziko, aj keď je vypnutý.
- Pre dodatočnú ochranu odporúčame inštaláciu zariadenia na zvyškový prevádzkový prúd s menovitou hodnotou neprevyšujúcou 30 mA. Poradte sa s elektrikárom.
- Ak sa elektrický kábel tohto prístroja poškodí, prestaňte okamžite s jeho používaním a prístroj odovzdajte do najbližšieho servisného strediska Remington® na opravu alebo výmenu, aby ste predišli akémukoľvek riziku.
- Pred zapojením do elektrickej siete vždy skontrolujte, či je napätie v sieti zhodné s napätím uvedeným na prístroji.
- Neobtáčajte elektrický kábel okolo prístroja. Kábel pravidelne kontrolujte, či nejaví akékoľvek známky poškodenia.

- Elektrickú zástrčku a kábel nenechávajte v blízkosti horúcich povrchov.
- Prístroj nepoužívajte, ak je poškodený alebo nefunguje správne.
- Nedovoľte, aby sa akákoľvek časť prístroja dotkla tváre, krku alebo pokožky na temene hlavy.
- Chráňte oči a iné citlivé oblasti pred priamym prúdom vzduchu.
- Pri používaní dbajte o to, aby nasávací a výstupná mriežka neboli akokoľvek blokované, keďže by to spôsobilo automatické zastavenie prístroja. Ak sa tak stane, vypnite prístroj a nechajte ho vychladnúť.
- Prístroj nenechávajte bez dozoru, keď je zapojený do elektrickej zásuvky.
- Neukladajte prístroj, keď je ešte horúci.
- Prístroj neukladajte na žiadne mäkké materiály a povrch nábytku.
- Nepoužívajte iné ako nami dodávané nadstavce.
- Tento prístroj nie je určený na komerčné používanie alebo používanie v kaderníctvach.

SÚČASTI

- | | |
|---|----------------------|
| 1. 400W napájacia rukoväť | 6. Vstupná mriežka |
| 2. Nastavenie teploty/rýchlosti (I, II) | 7. 25mm kefa |
| 3. Tlačidlo uzamknutia rotácie kefy | 8. Uško na zavesenie |
| 4. 19mm kefa | 9. Otočný kábel |
| 5. Kryt na upevnenie nadstavca | |

NÁVOD NA POUŽITIE

Pripravte vlasy na úpravu

- Umyte a ošetríte si vlasy kondicionérom tak, ako vždy.
- Osušte vlasy uterákom a prečešte.
- Na dosiahnutie najlepších výsledkov vlasy vysušte ako obvyčajne, až kým nie sú suché tak na 70–80 %.
- Rozdeľte vlasy do prameňov, spodné vrstvy upravujte ako prvé.

Nasadenie/odstránenie nadstavcov

Nadstavec nasadíte pred zapnutím prístroja.

UPOZORNENIE: Nadstavce sa môžu počas používania zahriať, pred odstránením ich nechajte vychladnúť.

1. Odskrutkujte uzáver na upevnenie nadstavca (obr. A).
2. Vysuňte nadstavec (obr. B).
3. Nasadte nový nadstavec (obr. C).
4. Zložte uzáver (obr. D).

Nastavenie rýchlosti a teploty

1. Zapojte prístroj do zdroja elektrického napätia.
2. Zapnite kulmofén a posunutím spínača voľby rýchlosti/teploty vyberte vhodné nastavenie pre vaše vlasy.
3. Váš kulmofén má dve nastavenia:
 - Vysoká teplota/rýchlosť (☺): Husté a nepoddajné vlasy.
 - Nízka teplota/rýchlosť (☹): Riedke/jemné, poškodené alebo odfarbené vlasy.

Vytvorenie objemu s 25mm kefou

- Na vysušenie korieňkov a dodanie objemu umiestnite kefu pod prameň vlasov blízko ku korieňkom a niekoľko sekúnd podržte, dvíhajúc vlasy popri sušení.
- Pohybujte stylerom po prameni vlasov nadol.
- Opakujte tento postup okolo celej hlavy.
- Pred ďalšou úpravou vlasov nechajte vlasy vychladnúť.

Vytvorenie vytvarovaných končekov s 19mm kefou

- Na zatočenie končekov dovnútra umiestnite kefu pod prameň blízko končekov a otáčajte stylerom smerom dnu, nechajte vlasy obtočiť sa okolo valca a podržte ich tak niekoľko sekúnd.
- Na zatočenie končekov smerom von umiestnite kefu na vrchnú časť prameňa blízko pri končekoch a otáčajte stylerom smerom von, nechajte vlasy obtočiť sa okolo valca a podržte ich tak niekoľko sekúnd.
- Opakujte tento postup okolo celej hlavy.
- Pred ďalšou úpravou vlasov nechajte vlasy vychladnúť.

Uzamknutie rotácie kefy

Ak potrebujete počas úpravy uvoľniť vlasy omotané okolo kefy, môžete odblokovať uzamknutie kefy. To umožní voľné otáčanie kefy.

- Na odblokovanie posuňte tlačidlo uzamknutia rotácie kefy späť v smere rukoväte.
- Na opätovné uzamknutie uvoľnite tlačidlo.

USKLADNENIE, ČISTENIE A ÚDRŽBA

- Po použití vypnite prístroj otočením spínača voľby rýchlosti do polohy O.
- Keď skončíte, vytiahnite prístroj zo siete a nechajte ho pred čistením a uskladnením vychladnúť.
- Na udržanie vynikajúceho výkonu výrobku a predĺženie životnosti motora je dôležité pravidelné odstraňovanie prachu a špiny zo zadnej mriežky a čistenie jemnou kefkou.
- Nepoužívajte drsné alebo abrazívne čistiace prostriedky alebo rozpúšťadlá.

RECYKLÁCIA



Aby nedochádzalo k ohrozeniu zdravia a životného prostredia vplyvom nebezpečných látok, prístroje a nabíjacie a nenabíjacie batérie označené niektorým z týchto symbolov nesmú byť likvidované s netriedeným komunálnym odpadom. Výrobky a prípadne nabíjacie aj nenabíjacie batérie vždy odovzdajte na príslušnom oficiálnom mieste na recykláciu/zber.

Děkujeme, že jste si zakoupili nový výrobek značky Remington®. Přečtěte si prosím pozorně návod a uložte ho na bezpečné místo. Před použitím odstraňte veškeré obaly.

UPOZORNĚNÍ: Tento přístroj je horký. Vždy uchovávejte mimo dosah dětí.

DŮLEŽITÁ BEZPEČNOSTNÍ OPATŘENÍ

- Tento přístroj mohou používat děti ve věku od 8 let a osoby se sníženými fyzickými, senzorickými či mentálními schopnostmi nebo osoby, které výrobek nikdy nepoužívaly nebo jej neznají, pokud tak činí pod dozorem/ byly poučeny a rozumí souvisejícím rizikům. S přístrojem si nesmějí hrát děti. Děti nesmějí provádět čištění a běžnou údržbu, pokud nedosáhly věku alespoň 8 let a nejsou-li pod dozorem. Přístroj i kabel uchovávejte mimo dosah dětí mladších 8 let.
- ⊘ Tento přístroj nepoužívejte v blízkosti van, sprch, umyvadel či jiných nádob obsahujících vodu.
- Pokud přístroj používáte v koupelně, po použití ho vypojte ze sítě. Blízkost vody totiž představuje nebezpečí, i když je vypnutý.
- Pro dodatečnou ochranu se doporučuje instalace proudového chrániče RCD s vybavovacím reziduálním proudem nepřekračujícím 30 mA. Požádejte o radu elektrikáře.
- Pokud je přírodní šňůra tohoto přístroje poškozená, okamžitě přestaňte přístroj používat a předejte ho nejbližšímu autorizovanému servisu firmy Remington®, aby vám přístroj opravili či vyměnili za jiný. Vyvarujete se tak možnému nebezpečí.
- Před zapojením přístroje do sítě se vždy ujistěte, že použité napětí odpovídá napětí uvedenému na přístroji.
- Šňůru neomotávejte kolem přístroje. Šňůru pravidelně kontrolujte, zda nejeví známky poškození.
- Přístroj nepoužívejte, pokud je poškozen či pokud nefunguje správně.
- Nedovolte, aby se jakákoliv část zařízení dotkla obličeje, krku nebo pokožky hlavy.
- Nenechávejte přístroj bez dozoru, když je zapojen do sítě.
- Při použití dávejte pozor na to, aby přívodová a odvodová mřížka nebyly blokovány, v takovém případě by se jednotka automaticky zastavila. Pokud by k tomu došlo, vypněte zařízení a nechte jej zchladnout.



- Přímý vzduch nepouštějte do očí či na jiná citlivá místa.
- Přístroj nepokládejte, pokud je zapnutý.
- Přístroj nepokládejte na žádné měkké povrchy nábytku.
- Nepoužívejte jiné nástavce než ty, které vám dodáme my.
- Tento přístroj není určen pro komerční nebo salónní použití.

SOUČÁSTI

- | | |
|--|---------------------------|
| 1. 400W napájecí rukojeť | 6. Mřížka přívodu vzduchu |
| 2. Přepínač rychlosti/teploty (I, II) | 7. 25mm kartáč |
| 3. Tlačítko uzamykající rotaci kartáče | 8. Ouško na pověšení |
| 4. 19mm kartáč | 9. Otočná šňůra |
| 5. Uzávěr nástavce | |

INSTRUKCE PRO POUŽITÍ

Příprava vlasů ke stylingu

- Umyjte a upravte si vlasy jako obvykle.
- Ručníkem vysušte a rozčešte hřebenem.
- Pro dosažení nejlepších výsledků vlasy normálně vysušte, dokud nebudou asi ze 70 - 80 % suché.
- Vlasy rozdělte na jednotlivé prameny a se stylingem začněte u spodních vrstev.

Nasazování/snímání nástavců

Nástavec nasadte ještě před zapnutím přístroje.

UPOZORNĚNÍ: Nástavce se mohou během používání zahřát, tzn. před sejmutím je nechte vychladnout.

1. Odšroubujte uzávěr nástavce (Obr. A).
2. Vysuňte nástavec (Obr. B).
3. Nasuňte nový nástavec (Obr. C).
4. Nasadte a jemně zašroubujte uzávěr nástavce. (Obr. D).

Nastavení rychlosti a teploty

1. Zapojte přístroj do sítě.
2. Kulmofén zapněte a posunutím přepínače rychlosti/teploty zvolte vhodné nastavení pro vaše vlasy.
3. Kulmofén disponuje dvěma možnostmi nastavení:
 - Vysoká teplota/rychlost (I): Husté a obtížně upravitelné vlasy.
 - Nízká teplota/rychlost (II): Řídké/jemné, poškozené nebo odbarvené vlasy.

Vytváření objemu pomocí 25mm kartáče

- Aby se vlasy vysušily i u kořínek a aby získaly na objemu, je třeba kartáč vložit pod pramen vlasů ke kořínkům a několik sekund jej tam přidržet, a vlasy mít při vysoušení zvedlé.
- Kulmofémem přejíždějte po pramenech dolů.

- Takto postupujte na celé ploše hlavy.
- Před dalším stylingem nechte vlasy napřed vychladnout.

Tvarování konečků pomocí 19mm kartáče

- Pokud si přejete, aby lokny směřovaly k tělu, stačí kartáč přiložit pod daný pramen hned u kořínků a kartáčem otáčet směrem dovnitř tak, aby se vlasy kolem nástavce omotaly a pak několik sekund počkat.
- Pokud si přejete, aby lokny směřovaly od těla, stačí kartáč přiložit na daný pramen hned u kořínků a kartáčem otáčet směrem ven tak, aby se vlasy kolem nástavce omotaly a pak pár sekund počkat.
- Takto postupujte na celé ploše hlavy.
- Před dalším stylingem nechte vlasy napřed vychladnout.

Zámek kartáče

Pro jednodušší uvolnění vlasů navinutých na kartáč během stylingu slouží zámek kartáče. Po uvolnění rotace půjde kartáčem volně otáčet.

- Chcete-li vlasy uvolnit, posuňte tlačítko uzamykající rotaci kartáče zpět směrem k rukojeti.
- Po uvolnění tlačítka se kartáč opět uzamkne.

USKLADNĚNÍ, ČIŠTĚNÍ A ÚDRŽBA

- Po použití přístroj vypněte. To provedete tak, že přepínač rychlosti přepnete do polohy **O**.
- Vypojte přístroj ze sítě a před jeho čištěním a uložením jej nechte vychladnout.
- Aby přístroj fungoval i nadále co nejefektivněji a aby se prodloužila životnost motoru, je důležité z mřížky se vzduchovým filtrem pravidelně odstraňovat prach a špinu a čistit ji pomocí měkkého kartáčku.
- Nepoužívejte hrubá nebo abrazivní čisticí prostředky nebo rozpouštědla.



RECYKLACE



Abyste nedocházeli k ničení životního prostředí a zdraví kvůli obsaženým nebezpečným látkám, přístroje a dobíjecí i nedobíjecí baterie označené jedním z těchto symbolů nesmějí být vyhazovány do směsného komunálního odpadu. Elektrické a elektronické výrobky, a pokud to přísluší, i dobíjecí i nedobíjecí baterie, vždy likvidujte na oficiálním recyklačním/sběrném místě.

Dziękujemy za zakup nowego produktu Remington®. Przed użyciem zapoznaj się uważnie z instrukcją obsługi i zachowaj ją na przyszłość. Przed użyciem wyjmij z opakowania.

OSTRZEŻENIE: Urządzenie jest gorące. Przechowuj urządzenie z dala od dzieci.

WAŻNE WSKAZÓWKI DOTYCZĄCE BEZPIECZEŃSTWA

- Niniejszy sprzęt nie jest przeznaczony do użytkowania przez osoby (w tym dzieci) o ograniczonej zdolności fizycznej, czuciowej lub psychicznej albo osoby nie mające doświadczenia lub znajomości sprzętu, chyba że odbywa się to pod nadzorem lub zgodnie z instrukcją użytkowania sprzętu, przekazanej przez osoby odpowiadające za ich bezpieczeństwo. Należy zwracać uwagę na dzieci, aby nie bawiły się sprzętem.
-  Nie należy używać tego urządzenia w pobliżu wanny, prysznicza, umywalki lub innych miejsc i przedmiotów zawierających wodę.
- Jeśli urządzenie jest używane w łazience, po użyciu wyjmij wtyczkę z gniazdka, ponieważ bliskość wody stanowi zagrożenie nawet wtedy, gdy urządzenie jest wyłączone.
- Dla dodatkowej ochrony, w obwodzie elektrycznym należy zainstalować urządzenie różnicowoprądowe (RCD) o znamionowym prądzie różnicowym nieprzekraczającym 30mA. W tym zakresie należy się zwrócić do specjalisty elektryka.
- Jeżeli przewód zasilający urządzenia ulegnie uszkodzeniu, natychmiast zaprzestań używania urządzenia zwróć produkt do najbliższego autoryzowanego punktu serwisowego Remington® w celu naprawy lub wymiany dla uniknięcia zagrożenia.
- Przed podłączeniem urządzenia do gniazdka sieciowego zawsze upewnij się, czy napięcie stosowane jest zgodne z napięciem podanym na urządzeniu.
- Nie owijaj przewodu wokół urządzenia. Regularnie sprawdzaj przewód, czy nie ma oznak uszkodzenia.
- Nie używaj urządzenia, jeśli jest uszkodzone lub działa wadliwie.

- Nie dotykaj żadną częścią urządzenia do twarzy, szyi ani skóry głowy.
- Kierować nawiew powietrza daleko od oczu i wrażliwych części ciała.
- W praktyce, należy uważać, aby kratka na wlocie i wylocie nie była zapchana, bowiem spowoduje to automatycznie wyłączenie urządzenia.
- Jeśli tak się zdarzy, urządzenie należy wyłączyć i pozostawić do ostygnięcia.
- Nie pozostawiaj włączonego do sieci urządzenia bez nadzoru.
- Nie odkładaj urządzenia, gdy jest jeszcze włączone.
- Nie kładź urządzenia na meblach tapicerowanych.
- Nie należy używać nakładek innych niż te, które dostarczamy.
- Urządzenie nie jest przeznaczone do użytku zarobkowego czy też zastosowania w salonach fryzjerskich.

CZĘŚCI

- | | |
|---|------------------------------|
| 1. Moc 400 W | 6. Kratka wlotu |
| 2. Przełącznik wyboru prędkości/temperatury (I, II) | 7. Szczotka 25 mm |
| 3. Przycisk blokady obrotów szczotki | 8. Uchwyt do zawieszenia |
| 4. Szczotka 19 mm | 9. Obrotowy przewód sieciowy |
| 5. Blokada mocująca | |

INSTRUKCJA OBSŁUGI

Przygotowanie włosów do stylizacji

- Umyj włosy i zastosuj odżywkę jak zwykle.
- Przetrzyj włosy rękami i przeczesz.
- Dla najlepszego rezultatu, susz włosy jak zwykle, aż będą w 70-80% suche.
- Rozdziel włosy na pasma, dolne warstwy fryzuj najpierw.

Zakładanie/zdejmowanie nasadek

Nasadkę załóż przed włączeniem urządzenia.

UWAGA: Nasadki mogą się nagrzewać podczas pracy, dlatego przed ich zdjęciem należy pozostawić je do ostygnięcia.

1. Odkręć blokadę mocującą nasadki (rys. A)
2. Ściągnij nasadkę (rys. B).
3. Nasuń nową nasadkę (rys. C).
4. Załóż pokrywę (rys. D).

Ustawienia prędkości i temperatury

1. Włóż wtyczkę urządzenia do gniazdka sieci elektrycznej.
2. Włącz stylizator i wybierz odpowiednie ustawienie dla swoich włosów, przesuwając przełącznik wyboru prędkości/temperatury.

3. Stylizator ma dwa ustawienia:
- Wysoka temperatura/prędkość (|): Włosy grube i trudne do ułożenia.
 - Niska temperatura/prędkość (|): Włosy cienkie/delikatne, zniszczone lub rozjaśnione.

Nadaj włosom objętość za pomocą szczotki 25 mm.

- Aby wysuszyć włosy u nasady i zwiększyć objętość, umieść szczotkę pod pasmem włosów blisko nasady i przytrzymaj przez kilka sekund, unosząc włosy podczas suszenia.
- Prowadź lokówko-suszarkę przez pasmo włosów w dół.
- Powtarzaj tę czynność na pozostałych pasmach włosów.
- Pozwól włosom ostygnąć przed dalszą stylizacją.

Nadaj kształt końcówkom za pomocą szczotki 19 mm

- Aby zawinąć końce włosów do środka, umieść szczotkę pod pasmem włosów przy końcówkach, obracaj lokówką do wewnątrz nawijając włosy na lokówkę i przetrzymaj przez kilka sekund.
- Aby zawinąć końce włosów na zewnątrz, umieść szczotkę nad pasmem włosów przy końcówkach, obracaj lokówką na zewnątrz nawijając włosy na lokówkę i przytrzymaj przez kilka sekund.
- Powtarzaj tę czynność na pozostałych pasmach włosów.
- Pozwól włosom ostygnąć przed dalszą stylizacją.

Blokada obrotów szczotki

Aby ułatwić uwalnianie włosów owiniętych podczas stylizacji wokół szczotki, można zwolnić blokadę obrotów szczotki. Dzięki temu szczotka może się swobodnie obracać.

- Aby zwolnić blokadę, przesuń przycisk blokady obrotów szczotki do tyłu w kierunku uchwytu.
- Zwolnij przycisk, aby ponownie zablokować szczotkę.

PRZECHOWYWANIE, CZYSZCZENIE I KONSERWACJA

- Po użyciu, urządzenie należy wyłączyć, przekręcając przełącznik prędkości w pozycję **0**.
- Po zakończeniu stylizacji odłącz urządzenie od prądu, poczekaj, aż ostygnie przed czyszczeniem i schowaniem.
- Dla zachowania wydajności urządzenia i przedłużenia życia silnika, trzeba systematycznie usuwać kurz i brud z tylnej kratki i czyścić miękką szczoteczką.
- Nie należy używać szorstkich lub ściernych środków czyszczących.

RECYKLING



Aby uniknąć problemów środowiskowych i zdrowotnych spowodowanych niebezpiecznymi substancjami, sprzętu, akumulatorów i baterii oznaczonych jednym z tych symboli nie należy wyrzucać z nieposortowanymi odpadami komunalnymi. Produkty elektryczne i elektroniczne, w tym, baterie jednorazowe i akumulatory, należy zawsze utylizować w odpowiednim publicznym punkcie zbiórki odpadów/recyklingu.

Köszönjük, hogy ezt az új Remington® terméket választotta. Kérjük, olvassa el és őrizze meg a jelen utasítást. Használat előtt távolítsa el a csomagolóanyagokat. **FIGYELMEZTETÉS: A készülék forró. Gyermekek elől mindig elzárva tartandó.**

FONTOS BIZTONSÁGI ELŐÍRÁSOK

- Ezt a készüléket 8 éven felüli gyerekek, valamint csökkent fizikai, szenzoros vagy mentális képességű vagy elegendő tapasztalattal és ismeretekkel nem rendelkező személyek csak akkor használhatják, ha felnőtt személy felügyeli/utasításokkal látja el őket, illetve megértették a lehetséges veszélyeket. Ne hagyja, hogy gyerekek játszanak a készülékkel. A készülék tisztítását és felhasználói karbantartását 8 éven aluli, felügyelet nélküli gyerekek nem végezhetik el. 8 éven aluli gyerekektől tartsa távol a készüléket és a kábelét.
-  Ne használja a készüléket fürdőkád, zuhanyzó, medence vagy egyéb vizet tartalmazó edény mellett.
- Ha a készüléket fürdőszobában használja, használat után húzza ki, mivel a víz közelsége veszélyt jelent, még akkor is, ha a készülék kikapcsolt állapotban van.
- A további védelem érdekében tanácsos áram-védőkapcsolót (RCD) beszerezni névleges maradék üzemi árammal, mely nem haladja meg a 30mA-t. Kérje ki villanyszerelő szakember tanácsát!
- Ha a készülék tápkábele megsérül, azonnal hagyja abba a termék használatát.
- Mielőtt a hálózati aljzatra csatlakoztatja a készüléket, mindig ellenőrizze, hogy a használt feszültség megfelel az egységen feltüntetett feszültségnek.
- Ne tekerje a kábelt az eszköz köré. Rendszeresen ellenőrizze a kábelt, sérülést nyomait keresve.
- Ne használja a készüléket, ha az sérült, vagy nem megfelelően működik.
- Ne hagyja, hogy a készülék bármely része az arcához, nyakához vagy fejbőréhez érjen.
- Tartsa távol a közvetlen légáramot a szemétől vagy más érzékeny területtől.
- Használat közben ügyeljen arra, hogy a szellőzőrácsok ne legyenek elzárva, mivel ettől a készülék automatikusan leáll.
- Ha mégis ez történik, kapcsolja ki és hagyja lehűlni a készüléket.

- Soha ne hagyja felügyelet nélkül a készüléket, ha az csatlakoztatva van a hálózati áramkörre.
- Ne tegye le a készüléket, ha az be van kapcsolva.
- Ne helyezze a készüléket lakástextilre!
- Ne használjon a mellékelt tartozékoktól eltérő kiegészítőket.
- A készülék nem fodrászati vagy egyéb professzionális használatra készült.

RÉSZEI

- | | |
|---|-----------------------|
| 1. 400 Wattos tartónyel | 6. Szívónyílás rácsa |
| 2. Sebesség-, és hőmérséklet kapcsoló (I, II) | 7. 25 mm-es kefe |
| 3. A kefe forgását záró gomb | 8. Akasztó |
| 4. 19 mm-es kefe | 9. Körbeforgó vezeték |
| 5. Tartozékrögzítő kupak | |

HASZNÁLATI UTASÍTÁSOK

Készítse elő haját a formázáshoz

- A szokásos módon mossa meg és kondicionálja a haját.
- A nedves haját törölje meg egy törülközővel, majd fésülje át a haját.
- A legjobb eredmény érdekében szárítsa a haját a szokásos módon, amíg 70-80%-ban meg nem szárad.
- A haját válassza szét tincsekbe, először az alsó rétegeket formázza.

Tartozékok felszereléséhez/eltávolításához

Szerelje fel a tartozékot, mielőtt bekapcsolja a készüléket.

VIGYÁZAT: A tartozékok használat közben felforrósodhatnak, eltávolítás előtt hagyja lehűlni őket.

1. Csavarja le a tartozékrögzítő kupakot (A ábra).
2. Csúsztassa le a tartozékot (B ábra).
3. Csúsztassa fel az új tartozékot (C ábra).
4. Tegye vissza a fedelet (D ábra).

Sebesség- és hőmérsékletválasztás

1. Csatlakoztassa a terméket a hálózathoz.
2. Kapcsolja be a légfúvós hajformázót, és válassza ki a hajának megfelelő beállítást a sebesség-/hőmérséklet-kapcsoló csúsztatásával.
3. A légfúvós hajformázó két beállítással rendelkezik:
 - Magas hőmérséklet/sebesség II: Sűrű és nehezen formázható haj.
 - Alacsony hőmérséklet/sebesség I: Vékony/finom, sérült vagy szőkített haj.

Hozzon létre dús hajat a 25 mm-es kefével

- A hajtövek megszáritása, illetve formázása érdekében helyezze a hajkékét a kiválasztott hajtincs alá közel a haj tövéhez, ezt követően pedig tartsa ott néhány másodpercig, majd amint megszáradt emelje el onnan.
- Mozgassa lefelé a hajformázót a tincsen.
- Ezt a műveletet az egész hajon végezze el.
- A haj további formázása előtt hagyja lehűlni a hajat.

Hozzon létre formázott végeket a 19 mm-es kefével

- A végek befelé göndörítéséhez tegye a kékét a tincs alá a végekhez közel, forgassa el a hajformázót befelé, hogy a haj a fejre tekeredjen, majd tartsa néhány másodpercig.
- A végek kifelé göndörítéséhez tegye a kékét a tincs tetejére a végek közelében, és forgassa el a hajformázót kifelé, hogy a haj a fejre tekeredjen, majd tartsa néhány másodpercig.
- Ezt a műveletet az egész hajon végezze el.
- A haj további formázása előtt hagyja lehűlni a hajat.

Kefeforgás-zár

A formázás során a kefe köré tekert haj kioldásához engedje fel a kefezárat. Ez lehetővé teszi a kefe szabad forgását.

- A kioldáshoz csúsztassa vissza a kefe forgását záró gombot a fogantyú irányába.
- Engedje fel a gombot a kefe ismételt zárolásához.

TÁROLÁS, TISZTÍTÁS ÉS KARBANTARTÁS

- Használat után kapcsolja ki a készüléket azáltal, hogy a sebességválasztó kapcsolót **O** helyzetbe fordítja.
- Miután végzett, húzza ki a készüléket, és hagyja kihűlni, mielőtt megtisztítaná és elrakhá.
- A termék csúcsteljesítményének megőrzése és a motor élettartamának meghosszabbítása érdekében fontos, hogy rendszeresen távolítsa el a port és a koszt a hátsó rácsról, és tisztítsa meg egy puha kefével.
- Ne használjon durva vagy dörzsölő tisztítószeret vagy oldószert.

ÚJRAHASZNOSÍTÁS

Az alábbi jelölések valamelyikével ellátott készülékekben, valamint újratölthető és nem újratölthető akkumulátorokban jelen lévő veszélyes anyagok jelentette környezeti és egészségi kockázatok elkerülése érdekében ezeket tilos a háztartási hulladékkal együtt megsemmisíteni. Az elektromos és elektronikus termékeket, és, ha vannak az újratölthető és nem újratölthető akkumulátorokat mindig a megfelelő hivatalos hulladék-újrahasznosító/begyűjtő központba kell vinni.

Фен-щетка

Спасибо за покупку нового изделия Remington®. Перед использованием внимательно ознакомьтесь с инструкцией и сохраните ее. Перед применением изделия снимите с него упаковку. **ПРЕДУПРЕЖДЕНИЕ: прибор горячий. Всегда храните в недоступном для детей месте.**

ВАЖНЫЕ МЕРЫ БЕЗОПАСНОСТИ

- Использование, чистка, обслуживание устройства детьми старше восьми лет или лицами, не обладающими достаточными знаниями и опытом, лицами с ограниченными физическими, сенсорными или умственными способностями возможно только после соответствующего инструктажа и под надлежащим присмотром взрослого ответственного человека, чтобы обеспечить безопасную эксплуатацию устройства, а также понимание и избежание опасностей, связанных с его эксплуатацией.
- ⊘ Не пользуйтесь устройством вблизи ванны, душа, бассейна или прочих емкостей с водой.
- Если устройство применяется в ванной, после использования отключите его, поскольку близость к воде составляет опасность даже при выключенном приборе.
- Для дополнительной защиты, Вам необходимо установить устройство защитного отключения (УЗО) с номинальным остаточным током срабатывания не превышающим 30 мА, в электрической цепи ванной комнаты.
- При повреждении шнура следует немедленно прекратить использование устройства и вернуть устройство в ближайший авторизованный сервисный центр Remington® для ремонта или замены, чтобы избежать опасности.

- Прежде чем подключить устройство к сети, всегда проверяйте, соответствует ли используемое напряжение значению, указанному на устройстве.
- Не наматывайте шнур на устройство. Регулярно проверяйте шнур на наличие повреждений.
- Не используйте прибор, если он поврежден или работает с перебоями.
- Избегайте прикосновения частей прибора к лицу, шее или коже головы.
- Не направляйте воздушный поток в глаза или другие чувствительные участки тела.
- Во время использования следите, чтобы решетки входного и выходного отверстий не были засорены, поскольку это вызовет автоматическую остановку устройства.
- В таком случае следует выключить устройство и дать ему остыть.
- Следите, чтобы решетка входного отверстия не была засорена бытовым мусором, волосами и т. д.
- Не опускайте и не кладите прибор на любую поверхность во время работы.
- Не кладите устройство на мягкую мебель.
- Используйте только оригинальные аксессуары.
- Данное устройство не предназначено для коммерческого использования или применения в салонах.
- Изделие предназначено для бытовых нужд.

КОМПОНЕНТЫ

- | | |
|---|---------------------------------|
| 1. Мощность основания устройства
400 Вт | 5. Фиксирующий колпачок насадки |
| 2. Переключатель для выбора
температуры/скорости (I, II) | 6. Решетка входного отверстия |
| 3. Кнопка фиксации вращения щетки | 7. Щетка диаметром 25 мм |
| 4. Щетка диаметром 19 мм | 8. Петля для подвешивания |
| | 9. Вращающийся шнур |

ИНСТРУКЦИИ ПО ЭКСПЛУАТАЦИИ

Подготовка волос к укладке

- Вымойте и обработайте волосы кондиционером как обычно.
- Полотенцем отожмите из волос излишнюю влагу и расчешите их.
- Для достижения наилучших результатов сушите волосы обычным способом до тех пор, пока они не станут сухими примерно на 70-80%.
- Разделите волосы на пряди. Сначала выполните укладку нижних слоев волос.

Установка/снятие насадок

Установите насадку перед включением прибора.

ВНИМАНИЕ! Насадки могут нагреваться во время использования, дайте им остыть, прежде чем снимать.

1. Отвинтите фиксирующий колпачок насадки (рис. А).
2. Сдвиньте насадку с устройства (рис. В).
3. Наденьте новую насадку на устройство (рис. С).
4. Установите крышку на место (рис. D).

Установка скорости и температуры

1. Подсоедините изделие к сети питания.
2. Включите фен-щетку и выберите подходящую для ваших волос настройку, сдвинув переключатель для выбора скорости/температуры.
3. У фена-щеточки есть две настройки:
 - Высокая температура/скорость ☺: для густых волос, трудно поддающихся укладке.
 - Низкая температура/скорость ☹: для редких/тонких, поврежденных или обесцвеченных волос.

Создайте объем с помощью щетки диаметром 25 мм

- Чтобы просушить волосы у корней и добавить прическе объем, расположите щетку под прядью рядом с корнями и подержите несколько секунд, приподнимая волосы по мере сушки.
- Перемещайте стайлер вниз вдоль пряди волос.
- Повторите эту процедуру на всей голове.
- Прежде чем продолжить укладку, дайте волосам остыть.

Завивайте кончики волос с помощью щетки диаметром 19 мм

- Для завивки кончиков волос вовнутрь расположите щетку под прядью рядом с кончиками и поверните стайлер по направлению внутрь, чтобы волосы обернулись вокруг барабана, после чего удерживайте их в таком положении несколько секунд.
- Для завивки кончиков волос наружу расположите щетку поверх пряди рядом с кончиками и поверните стайлер по направлению наружу, чтобы волосы обернулись вокруг барабана, после чего удерживайте их в таком положении несколько секунд.
- Повторите эту процедуру на всей голове.
- Прежде чем продолжить укладку, дайте волосам остыть.

Фиксация вращения щетки

Чтобы легче высвободить намотанные на щетку во время укладки волосы, можно освободить фиксатор щетки. Это позволит щетке свободно вращаться.

- Чтобы освободить щетку, сдвиньте кнопку фиксации вращения щетки назад к рукоятке.
- Отпустите кнопку, чтобы снова зафиксировать щетку.

ХРАНЕНИЕ, ОЧИСТКА И ОБСЛУЖИВАНИЕ

- После использования выключите прибор, передвинув переключатель для выбора скорости в положение **0**.
- По окончании работы отключите прибор от сети и дождитесь, пока он остынет, после чего очистите и уберите на место.
- Чтобы поддерживать максимальную эффективность изделия и продлить срок службы двигателя, важно регулярно удалять пыль и грязь с задней решетки, а также выполнять чистку мягкой щеткой.
- Не используйте агрессивные, абразивные моющие вещества или растворители.

ПОВТОРНАЯ ПЕРЕРАБОТКА



Во избежание воздействия вредных веществ на окружающую среду и здоровье приборы и батареи одноразового или многократного использования, помеченные одним из этих символов, необходимо утилизировать отдельно от несортированных бытовых отходов. Обязательно утилизируйте электрические и электронные изделия, а также (если это применимо) батареи одноразового или многократного использования в соответствующих официальных пунктах повторной переработки / сбора отходов.

Yeni Remington® ürününüzü satın aldığınız için teşekkür ederiz. Kullanmadan önce, lütfen bu talimatları dikkatle okuyun ve güvenli bir yerde saklayın. Kullanmadan önce ürünün tüm ambalajlarını çıkarın. **UYARI: Bu cihaz elektrikle çalışır ve yüksek ısıları çıkar. Cihazı çocukların hiçbir zaman ulaşamayacağı yerde tutmaya özen gösterin.**

ÖNEMLİ TEDBİRLER

- Bu cihaz, 8 yaş ve üzeri çocuklar ve yeterli fiziksel, duyuşsal veya zihinsel kapasitelere veya bilgi ve deneyime sahip olmayan kişiler tarafından, sadece gözetim altında olmaları/talimatlandırılmaları ve ilgili tehlikeleri kavramaları kaydıyla kullanılabilir. Çocuklar cihazla oyun oynamamalıdır. Temizlik ve kullanıcı bakımı, 8 yaş veya üzerinde ve gözetim altında olmadıkları takdirde, çocuklar tarafından yapılmamalıdır. Cihazı ve kablosunu 8 yaşından küçük çocukların ulaşamayacağı yerlerde muhafaza edin.
- ⊘ Bu cihazı banyo küvetleri, duş tekneleri, lavabolar veya su içeren diğer kapların yakınında kullanmayın.
- Cihazı kapalı konumda olduğunda bile civarındaki su bir tehlike oluşturduğundan, cihazı bir banyoda kullandıktan sonra fişini elektrik prizinden çekin.
- Ek koruma için, 30mA gücü aşmayan nominal artık işletim akımlı bir artık akım cihazı (RCD) kurulması tavsiye edilir. Ayrıntılı bilgi için bir elektrikçiye danışın.
- Şayet bu cihazın elektrik kablosu hasar görmüşse, derhal kullanmayı bırakın ve cihazı, bir tehlikeyi önlemek üzere onarım veya yenileme işlemleri için, size en yakın Remington® yetkili servis merkezine geri götürün.
- Cihazın fişini elektrik prizine takmadan önce, kullanılacak gerilimin, cihazın üzerinde belirtilen gerilimle uyumlu olmasını mutlaka sağlayın.
- Cihazın kablosunu etrafına dolamayın. Kabloyu, herhangi bir hasar belirtisine karşı düzenli aralıklarla kontrol edin.
- Cihaz hasarlı veya arızalıysa kullanmayın.
- Cihazın herhangi bir parçasının yüz, boyun veya saç derisiyle temas etmesine izin vermeyin.

- Hava akımının doğrudan gözlemlere veya diğer hassas bölgelere gelmemesine dikkat edin.
- Kullanım sırasında, cihazın otomatik olarak durmasına neden olacağından, giriş ve çıkış ızgaralarının hiçbir şekilde tıkanmamasına özen gösterin.
- Bu meydana geldiği takdirde, cihazı kapatın ve soğumasını bekleyin.
- Cihazı elektrik prizine takılı durumdayken gözetimsiz bırakmayın.
- Açıkken cihazı yere koymayın.
- Cihazı yumuşak döşemelerin üzerine koymayın.
- Cihaza, firmamızdan temin edilen ürünler dışında parça eklemeyin.
- Bu cihaz, ticari kullanım için veya kuaför salonlarında kullanılmak üzere tasarlanmamıştır.

BİLEŞENLERİ

- | | |
|--------------------------------|-------------------|
| 1. 400 Watt güç kullanımı | 6. Giriş ızgarası |
| 2. Hız/ısı ayar düğmesi (f, f) | 7. 25 mm fırça |
| 3. Fırça dönüş kilidi düğmesi | 8. Asma halkası |
| 4. 19 mm fırça | 9. Döner kordon |
| 5. Aparat tutma kapağı | |

KULLANIM TALİMATLARI

Saç şekillendirme için hazırlayın

- Saçınızı normal şekilde şampuan ve saç kremiyle yıkayın.
- Saçınızı bir havluyla sıkarak fazla suyunu alın ve bir tarakla tarayın.
- En iyi sonucu almak için saçınızı normal şekilde, yaklaşık %70-80 kuru oluncaya dek kurutun.
- Saç bölümlere ayırın, önce alt katmanları şekillendirin.

Aparatları takmak/çıkarmak için

Cihazı açmadan önce aparatı takın.

DİKKAT: Aparatlar kullanım sırasında ısınabilir, çıkarmadan önce soğumalarını bekleyin.

1. Aparat tutma kapağını sökün (Şekil A).
2. Aparatı kaydırarak çıkarın (Şekil B).
3. Yeni aparatı kaydırarak takın (Şekil C).
4. Kapağı yerine takın (Şekil D).

Hız ve sıcaklık ayarları

1. Ürününüzün fişini elektrik prizine takın.
2. Havalı saç şekillendiricininizi açın ve hız/sıcaklık seçme düğmesini kaydırarak, saçınız için uygun ayarı seçin.
3. Havalı saç şekillendiricinizinizi iki ayara sahiptir:
 - Yüksek sıcaklık/hız (f): Kalın ve şekillendirilmesi zor saçlar.
 - Düşük sıcaklık/hız (f): İnce/zayıf, hasarlı veya rengi açılmış saçlar.

25 mm fırça ile hacim oluşturun

- Saç köklerinizi kurutmak ve hacim eklemek için fırçayı köklere yakın tutamın altına yerleştirin ve saçı kuruturken yukarı doğru kaldırarak, birkaç saniye tutun.
- Saç şekillendiriciyi saç tutamı boyunca aşağı yönde ilerletin.
- Bu işlemi baş çevresinde tekrarlayın.
- Şekillendirme işlemine devam etmeden önce saçın soğumasını bekleyin.

19 mm fırça ile şekilli uçlar oluşturun

- Saç uçlarını içe doğru kıvrıkcık yapmak için fırçayı saç tutamının altına, saç uçlarına yakın şekilde yerleştirin ve şekillendiriciyi, saçın silindirin etrafına sarılmasına izin vererek içe doğru döndürün ve birkaç saniye bekleyin.
- Saç uçlarını dışa doğru kıvrıkcık yapmak için fırçayı saç tutamının üstüne, saç uçlarına yakın şekilde yerleştirin ve şekillendiriciyi, saçın silindirin etrafına sarılmasına izin vererek dışa doğru döndürün ve birkaç saniye bekleyin.
- Bu işlemi baş çevresinde tekrarlayın.
- Şekillendirme işlemine devam etmeden önce saçın soğumasını bekleyin.

Fırça dönüş kilidi

Fırça kilidini, şekillendirme sırasında fırçanın etrafına sarılmış saçları serbest bırakmanıza yardımcı olması için açabilirsiniz. Bu, fırçanın serbestçe dönmesine izin verir.

- Kilidi açmak için, fırça dönüş kilidi düğmesini sapa doğru geri kaydırın.
- Fırçayı tekrar kilitlemek için, düğmeyi serbest bırakın.

SAKLAMA, TEMİZLİK VE BAKIM

- Kullanım sonrasında, hız seçme düğmesini **O** pozisyonuna döndürerek cihazı kapatın.
- İşlem bittiğinde, cihazın fişini elektrik prizinden çekin ve temizlemeden ve kaldırmadan önce soğumasını bekleyin.
- Ürünün en üst düzeyde performansını korumasını sağlamak ve motor ömrünü uzatmak için, dik izgaralardaki toz ve kiri düzenli aralıklarla gidermek ve yumuşak bir fırça ile temizlemek önemlidir.
- Sert veya aşındırıcı temizleme maddeleri veya çözücüler kullanmayın.

GERİ DÖNÜŞÜM

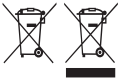

Tehlikeli maddelerin yol açacağı çevre ve sağlık sorunlarını önlemek için, şu sembollerden biri ile işaretlenmiş cihazlar ve şarj edilebilir ve tek kullanımlık piller genel evsel atıklarla birlikte çöpe atılmamalıdır. Elektrikli ve elektronik ürünleri ve ilgili olabilecek şarj edilebilir ve tek kullanımlık pilleri her zaman resmi, uygun bir geri dönüşüm/toplama noktasına bırakın.

Vă mulțumim că ați achiziționat noul dvs. produs Remington®. Înainte de utilizare, citiți cu atenție aceste instrucțiuni și păstrați-le într-un loc sigur. Îndepărtați toate ambalajele înainte de folosire. **ATENȚIE: Acest aparat este fierbinte. A nu se lăsa la îndemâna copiilor.**

MĂSURI DE PROTECȚIE IMPORTANTE

- Acest aparat poate fi folosit de copii în vârstă de cel puțin 8 ani și de persoane cu abilități fizice, senzoriale sau mentale reduse sau care nu au experiența și cunoștințele necesare doar dacă sunt supravegheate/au fost instruite în prealabil și au înțeles pericolele la care se expun. Este interzisă joaca copiilor cu acest aparat. Operațiunile de curățare și de întreținere nu trebuie efectuate de către copii decât dacă aceștia au peste 8 ani și sunt supravegheați. Aparatul și cablul nu trebuie lăsate la îndemâna copiilor sub 8 ani.
- ⊘ Nu folosiți acest aparat lângă cadă, duș, chiuvetă sau alte recipiente ce conțin apă.
- Dacă aparatul este folosit în baie, scoateți-l din priză după utilizare, deoarece vecinătatea apei este riscantă chiar dacă aparatul este oprit.
- Pentru o protecție suplimentară, este recomandată instalarea în circuitul electric care alimentează baia, a unui dispozitiv cu curent rezidual (RCD) care să opereze cu un curent rezidual care să nu depășească 30 mA. Cereți sfatul unui electrician.
- În cazul în care cablul furnizat împreună cu unitatea se deteriorează, întrerupeți imediat utilizarea și returnați aparatul la cel mai apropiat dealer de service autorizat Remington® pentru reparare sau înlocuire, pentru a evita eventualele accidente.
- Asigurați-vă întotdeauna că voltajul la care urmează să utilizați aparatul corespunde voltajului indicat pe unitate înainte de a conecta aparatul la priză principală.
- Nu îndreptați aerul direct înspre ochi sau alte zone sensibile.
- Nu permiteți niciunei părți a aparatului să atingă fața, gâtul sau scalpul.
- În timpul utilizării, aveți grijă ca grilajele de intrare și ieșire a aerului să nu fie blocate; aceasta ar putea cauza oprirea automată a unității. Dacă se întâmplă acest lucru, opriți aparatul și lăsați-l să se răcească.
- Țineți ștecherul și cablul de alimentare departe de suprafețele încălzite.

- Nu lăsați aparatul nesupravegheat când este conectat la priză.
- Nu așezați aparatul pe mobilier moale.
- Nu folosiți alte atașamente decât cele furnizate de noi.
- Nu așezați aparatul când este încă pornit.
- Nu răsuciți sau îndoiți cablul și nu îl înfășurați în jurul aparatului.
- Nu utilizați aparatul dacă este deteriorat sau funcționează defectuos.
- Verificați în mod regulat cablul pentru orice semne de deteriorare.
- Acest aparat nu este destinat utilizării comerciale sau în salon.

COMPONENTE

- | | |
|--|---------------------|
| 1. Mâner 400 wați | 6. Grila de intrare |
| 2. Buton reglare temperatură/viteze (⌘, ⌘) | 7. Perie de 25 mm |
| 3. Buton de blocare a rotației periei | 8. Agățătoare |
| 4. Perie de 19 mm | 9. Cablu răsucibil |
| 5. Capăt de fixare a accesoriilor | |

INSTRUCȚIUNI DE UTILIZARE

Pregătiți părul pentru coafare

- Spălați-vă părul și folosiți balsam ca de obicei.
- Stoarceți umezeala în exces cu un prosop și pieptănați părul.
- Pentru cele mai bune rezultate, uscați-vă părul în mod normal, până când este uscat aproximativ 70-80%.
- Împărțiți părul în secțiuni, coafați mai întâi șuvițele de mai jos.

Pentru potrivirea/scoaterea accesoriilor

Potrivii accesoriul înainte de a porni aparatul.

ATENȚIE: accesoriile se pot încălzi în timpul utilizării; lăsați-le să se răcească înainte de a le scoate.

1. Deșurubați capacul de fixare a accesoriilor (fig. A).
2. Scoateți accesoriul prin glisarea acestuia (fig. B).
3. Potrivii prin glisare noul accesoriu (fig. C).
4. Puneți capacul la loc (fig. D).

Setări de viteză și temperatură

1. Conectați produsul la sursa de alimentare.
2. Porniți aparatul de coafat și selectați setarea potrivită pentru părul dvs., glisând comutatorul de selectare a vitezei/căldurii.
3. Aparat de coafat are două setări:
 - Căldură/viteză ridicată ⌘: păr des și dificil de coafat.
 - Căldură/viteză scăzută ⌘: păr subțire/fin, deteriorat sau decolorat.

Creăți volum cu ajutorul periei de 25 mm

- Pentru a usca rădăcinile și a adăuga volum, așezați peria sub șuvița de păr, aproape de rădăcini și mențineți câteva secunde, ridicând părul în timp ce uscați.
- Mutați peria rotativă în jos prin secțiunea părului.
- Repetați procedeeul pe tot părul.
- Lăsați părul să se răcească înainte de coafarea ulterioară.

Creăți formă pentru vârfuri cu ajutorul periei de 19 mm

- Pentru a încreți capetele, așezați peria sub secțiune aproape de capete și rotiți peria spre interior, permițând părului să se înfășoare în jurul tamburului și să se mențină câteva secunde.
- Pentru a încreți capetele în afară, așezați peria deasupra secțiunii aproape de capete și rotiți peria în afară, lăsând părul să se înfășoare în jurul tamburului și să se mențină câteva secunde.
- Repetați procedeeul pe tot părul.
- Lăsați părul să se răcească înainte de coafarea ulterioară.

Blocarea pentru rotația periei

Pentru a vă elibera mai ușor părul înfășurat în jurul periei în timpul coafării, puteți elibera blocarea periei. Acest lucru permite periei să se rotească liber.

- Pentru a o elibera, glisați butonul de blocare a rotației periei înapoi în direcția mânerului.
- Eliberați butonul pentru a bloca din nou peria.

DEPOZITARE, CURĂȚARE ȘI ÎNTREȚINERE

- După utilizare, opriți aparatul prin rotirea butonului de viteză în poziția **O**.
- După ce ați terminat, scoateți aparatul din priză și lăsați-l să se răcească înainte de a-l curăța și depozita.
- Pentru a menține performanța maximă a produsului și pentru a prelungi viața motorului, este important să îndepărtați în mod regulat praful și murdăria de pe grilajul posterior și să îl curățați cu o perie moale.
- Nu folosiți agenți de curățare sau solvenți duri sau abrazivi.

RECICLAREA



Pentru a evita problemele de mediu și de sănătate cauzate de substanțele periculoase, aparatele și bateriile reîncărcabile și cele obișnuite marcate cu unul dintre aceste simboluri, nu trebuie eliminate împreună cu deșeurile municipale nesortate. Eliminați întotdeauna produsele electrice și electronice și, după caz, bateriile reîncărcabile și cele obișnuite, la un punct de reciclare/colectare corespunzător.

Σας ευχαριστούμε για την αγορά του νέου σας προϊόντος Remington®. Διαβάστε προσεκτικά τις παρούσες οδηγίες και φυλάξτε τις σε ασφαλές μέρος. Αφαιρέστε όλα τα υλικά συσκευασίας πριν από την χρήση. **ΠΡΟΕΙΔΟΠΟΙΗΣΗ: Αυτή η συσκευή καίει. Πάντα να την φυλάσσετε μακριά από τα παιδιά.**

ΣΗΜΑΝΤΙΚΑ ΜΕΤΡΑ ΠΡΟΦΥΛΑΞΗΣ

- Αυτή η συσκευή μπορεί να χρησιμοποιηθεί από παιδιά ηλικίας άνω των 8 ετών και από άτομα με μειωμένες σωματικές, αισθητηριακές ή διανοητικές ικανότητες ή με έλλειψη πείρας και γνώσεων εφόσον υπάρχει κάποιος να τα επιτηρεί/καθοδηγεί και εφόσον έχουν κατανοήσει τους σχετικούς κινδύνους. Τα παιδιά δεν επιτρέπεται να παίζουν με τη συσκευή. Ο καθαρισμός και η συντήρηση από τον χρήστη δε θα πρέπει να γίνονται από παιδιά εκτός εάν είναι άνω των 8 ετών και υπάρχει κάποιος να τα επιβλέπει. Κρατήστε τη συσκευή και το καλώδιο μακριά από παιδιά κάτω των 8 ετών.
- ⊘ Μην χρησιμοποιείτε αυτή τη συσκευή κοντά σε μπανιέρες, ντουζιέρες, νιπτήρες ή άλλα δοχεία που περιέχουν νερό.
- Όταν η συσκευή χρησιμοποιείται σε λουτρό, να την βγάζετε από την πρίζα μετά από κάθε χρήση, καθώς η εγγύτητα στο νερό συνιστά κίνδυνο ακόμα και όταν η συσκευή είναι απενεργοποιημένη.
- Για πρόσθετη ασφάλεια συνιστούμε την εγκατάσταση διάταξης προστασίας παραμένοντος ρεύματος (RCD) με ονομαστικό παραμένον ρεύμα λειτουργίας που να μην υπερβαίνει τα 30mA. Για το θέμα αυτό συμβουλευτείτε ηλεκτρολόγο.
- Αν το καλώδιο τροφοδοσίας αυτής της μονάδας φθαρεί, διακόψτε αμέσως τη χρήση και επιστρέψτε τη συσκευή στο πλησιέστερο εξουσιοδοτημένο Service Remington.
- Πάντα να ελέγχετε ότι η τάση του ρεύματος που θα χρησιμοποιήσετε συμπίπτει με την τάση που αναγράφεται στη μονάδα προτού βάλετε το βύσμα της συσκευής στην πρίζα του ρεύματος.

- Μην τυλίγετε το καλώδιο γύρω από τη μονάδα. Ελέγχετε το καλώδιο τακτικά για σημάδια φθοράς.
- Μην χρησιμοποιείτε τη συσκευή εφόσον έχει υποστεί βλάβη ή δυσλειτουργεί.
- Μην αφήνετε οποιοδήποτε τμήμα της συσκευής να έρθει σε επαφή με το πρόσωπο, τον αυχένα ή το δέρμα του κεφαλιού.
- Διατηρήστε την άμεση ροή αέρα μακριά από τα μάτια ή άλλες ευαίσθητες περιοχές.
- Κατά τη χρήση, φροντίστε ώστε να μη φράξουν τα πλέγματα εισόδου και εξόδου με οποιονδήποτε τρόπο, διότι κάτι τέτοιο θα οδηγήσει στην αυτόματη διακοπή λειτουργίας της συσκευής. Εάν συμβεί αυτό, απενεργοποιήστε τη συσκευή και αφήστε την να κρυώσει.
- Μην αφήνετε τη συσκευή ανεπιτήρητη όταν το βύσμα της είναι στην πρίζα.
- Μην ακουμπάτε τη συσκευή κάτω όσο βρίσκεται σε λειτουργία.
- Μην τοποθετείτε τη συσκευή πάνω σε υφασμάτινες επιφάνειες.
- Μη χρησιμοποιείτε άλλα εξαρτήματα εκτός από αυτά που σας προμηθεύουμε εμείς.
- Αυτή η συσκευή δεν προορίζεται για εμπορική χρήση ή χρήση σε κομμωτήριο.

ΜΕΡΗ

- | | |
|--|-----------------------------------|
| 1. Λαβή χειρισμού με ισχύ 400 Watt | 5. Καπάκι συγκράτησης εξαρτήματος |
| 2. Διακόπτης επιλογής ταχύτητας/
θερμοκρασίας (I, II) | 6. Πλέγμα εισόδου |
| 3. Κουμπί κλειδώματος περιστροφής
βούρτσας | 7. Βούρτσα 25 mm |
| 4. Βούρτσα 19 mm | 8. Θηλιά ανάρτησης |
| | 9. Περιστρεφόμενο καλώδιο |

ΟΔΗΓΙΕΣ ΧΡΗΣΗΣ

Προετοιμασία των μαλλιών για χτένισμα

- Λούστε τα μαλλιά σας με σαμπουάν και μαλακτική κρέμα όπως κάνετε συνήθως.
- Σκουπίστε τα μαλλιά σας με μια πετσέτα και χτενίστε τα.
- Για καλύτερα αποτελέσματα, στεγνώστε τα μαλλιά σας κανονικά μέχρι να είναι περίπου 70-80% στεγνά.
- Χωρίστε τα μαλλιά σε τούφες και χτενίστε τα κατώτερα επίπεδα πρώτα.

Για τοποθέτηση/αφαίρεση εξαρτημάτων

Τοποθετήστε το εξάρτημα προτού ενεργοποιήσετε τη συσκευή.

ΠΡΟΣΟΧΗ: Τα εξαρτήματα μπορεί να ζεσταθούν πολύ κατά τη διάρκεια της χρήσης. Αφήστε τα να κρυώσουν προτού τα αφαιρέσετε.

1. Ξεβιδώστε το καπάκι συγκράτησης εξαρτήματος (εικ. Α).
2. Σύρετε το εξάρτημα για να το αφαιρέσετε (εικ. Β).
3. Σύρετε το νέο εξάρτημα για να το τοποθετήσετε (εικ. C).
4. Τοποθετήστε πάλι το κάλυμμα (εικ. D).

Ρυθμίσεις ταχύτητας και θερμοκρασίας

1. Συνδέστε το προϊόν στην πρίζα ρεύματος.
2. Ενεργοποιήστε τη συσκευή και επιλέξτε την κατάλληλη ρύθμιση για τα μαλλιά σας, σύροντας τον διακόπτη επιλογής ταχύτητας/θερμοκρασίας.
3. Η συσκευή σας έχει δύο ρυθμίσεις:
 - Υψηλή θερμότητα/ταχύτητα Ψ): Μαλλιά με χονδρή τρίχα που χτενίζονται δύσκολα.
 - Χαμηλή θερμότητα/ταχύτητα Ψ): Μαλλιά με λεπτή τρίχα, τάλαιπωρημένα ή με ντεκαπάξ.

Δημιουργία όγκου με τη βούρτσα 25mm

- Για να στεγνώσετε τις ρίζες και να προσθέσετε όγκο, τοποθετήστε τη βούρτσα κάτω από την τούφα που βρίσκεται κοντά στις ρίζες και κρατήστε για λίγα δευτερόλεπτα, ανασηκώνοντας τα μαλλιά καθώς τα στεγνώνετε.
- Μετακινήστε τη συσκευή προς τα κάτω, διατρέχοντας την τούφα.
- Επαναλάβετε σε όλο το κεφάλι.
- Αφήστε τα μαλλιά να κρυώσουν πριν από περαιτέρω χτένισμα.

Δημιουργία σχηματισμένων άκρων με τη βούρτσα 19mm

- Για να γυρίσετε τα άκρα προς τα μέσα, τοποθετήστε τη βούρτσα κάτω από την τούφα κοντά στα άκρα και, περιστρέψτε τη συσκευή προς τα μέσα, αφήνοντας τα μαλλιά να τυλιχτούν γύρω από τον κύλινδρο και κρατήστε για λίγα δευτερόλεπτα.
- Για να γυρίσετε τα άκρα προς τα έξω, τοποθετήστε τη βούρτσα πάνω από την τούφα κοντά στα άκρα και, περιστρέψτε τη συσκευή προς τα έξω, αφήνοντας τα μαλλιά να τυλιχτούν γύρω από τον κύλινδρο και κρατήστε για λίγα δευτερόλεπτα.
- Επαναλάβετε σε όλο το κεφάλι.
- Αφήστε τα μαλλιά να κρυώσουν πριν από περαιτέρω χτένισμα.

Κλειδώμα περιστροφής βούρτσας

Για να μπορείτε να απελευθερώσετε τα μαλλιά που είναι τυλιγμένα γύρω από τη βούρτσα κατά τη διάρκεια του χτενίσματος, μπορείτε να απασφαλίσετε το κλειδώμα βούρτσας. Έτσι η βούρτσα θα μπορεί να περιστρέφεται ελεύθερα.

- Για απασφάλιση, σύρετε το κουμπί κλειδώματος περιστροφής βούρτσας προς την κατεύθυνση της λαβής.
- Αφήστε το κουμπί για να κλειδώσετε τη βούρτσα εκ νέου.

**ΑΠΟΘΗΚΕΥΣΗ, ΚΑΘΑΡΙΣΜΟΣ ΚΑΙ ΣΥΝΤΗΡΗΣΗ**

- Μετά τη χρήση, απενεργοποιήστε τη συσκευή μετακινώντας τον διακόπτη επιλογής ταχύτητας στη θέση **Ο**.
- Όταν τελειώσετε βγάλτε τη συσκευή από την πρίζα και περιμένετε να κρυώσει προτού την καθαρίσετε και τη βάλετε στη θέση της.
- Για διατήρηση της μέγιστης απόδοσης του προϊόντος και την επιμήκυνση της διάρκειας ζωής του μοτέρ, είναι σημαντικό να αφαιρείτε συχνά τη σκόνη και τους ρύπους από το πίσω πλέγμα και να το καθαρίζετε με μια μαλακή βούρτσα.
- Μη χρησιμοποιείτε σκληρά ή αποξεστικά καθαριστικά ή διαλύτες.

ΑΝΑΚΥΚΛΩΣΗ



Για την αποφυγή προβλημάτων στο περιβάλλον και την υγεία λόγω επιβλαβών ουσιών, οι συσκευές και οι επαναφορτιζόμενες και μη επαναφορτιζόμενες μπαταρίες που επισημαίνονται με κάποιο από αυτά τα σύμβολα, δεν πρέπει να απορρίπτονται με τα κοινά οικιακά απορρίμματα. Να απορρίπτετε πάντα τις ηλεκτρικές και ηλεκτρονικές συσκευές και, όπου χρειάζεται, τις επαναφορτιζόμενες και μη επαναφορτιζόμενες μπαταρίες, σε κατάλληλο, επίσημο σημείο συλλογής/ανακύκλωσης.

Zahvaljujemo se vam za nakup novega izdelka Remington®. Prosimo, da skrbno preberete ta navodila in jih varno shranite. Pred uporabo odstranite vso embalažo. **OPOZORILO: Ta naprava je vroča. Vedno naj bo nedosegljiva otrokom.**

POMEMBNA VARNOSTNA NAVODILA

- To napravo smejo uporabljati otroci, stari najmanj 8 let, in osebe z zmanjšanimi fizičnimi, čutnimi ali duševnimi sposobnostmi ali s pomanjkljivimi izkušnjami in znanjem, če so pri tem pod nadzorom oz. dobijo navodila in razumejo s tem povezana tveganja. Otroci se z napravo ne smejo igrati. Otroci ne smejo čistiti in vzdrževati naprave, če niso starejši od 8 let ter pod nadzorom. Napravo in kabel varujte pred dosegom otrok, mlajših od 8 let.
- ⊘ Te naprave ne uporabljajte v bližini kadi, prh, lavorjev in drugih posod z vodo.
- Če napravo uporabljate v kopalnici, jo po uporabi odklopite, saj bližina vode predstavlja nevarnost tudi, ko je naprava izklopljena.
- Za dodatno zaščito priporočamo, da vgradite v električni tokokrog zemljostično zaščitno stikalo (RCD) z nazivnim prožilnim tokom, ki ne presega 30 mA. Za nasvet se obrnite na elektroinštalaterja.
- Če se poškoduje priključni kabel te enote, napravo takoj prenehajte uporabljati in jo vrnite v najbližji pooblaščen servis Remington® za popravilo ali zamenjavo, da preprečite nevarnost.
- Pred priključitvijo naprave na električno omrežje se vedno prepričajte, da napetost, ki jo uporabljate, ustreza napetosti, ki je navedena na napravi.
- Kabla ne ovijajte okoli naprave. Redno ga pregledujte, če kaže znake poškodb.
- Naprave ne uporabljajte, če je poškodovana ali ne deluje pravilno.
- Ne pustite, da se kateri koli del naprave dotakne obraza, vratu ali lasišča.
- Pazite, da neposredni zračni tok ne pride v stik z očmi in drugimi občutljivimi območji.
- Pri uporabi poskrbite, da se vhodna in izhodna mrežica ne zamašita, saj to povzroči samodejno ustavitvev enote.
- Če se to zgodi, napravo izklopite in pustite, da se ohladi.

- Priklopljene naprave ne puščajte brez nadzora.
- Vključene naprave ne odlagajte.
- Naprave ne postavljajte na mehko pohištvo.
- Ne uporabljajte priključkov, ki jih ne dobavlja naše podjetje.
- Ta naprava ni namenjena za komercialno uporabo ali salone.

DELI

- | | |
|--|-----------------------------------|
| 1. Moč 400 W | 5. Zadrževalni pokrovček nastavka |
| 2. Stikalo hitrosti/nastavitev temperature (I, II) | 6. Vhodna mrežica |
| 3. Gumb za zaklepanje obračanja krtače | 7. 25-mm krtača |
| 4. 19-mm krtača | 8. Zanka za obešanje |
| | 9. Vrtljivi kabel |
-

NAVODILA ZA UPORABO

Priprava las za oblikovanje

- Lase operite in obdelajte z balzomom na običajen način.
- Odvečno vlago posušite z brisačo in prečešite.
- Za najboljše rezultate lase posušite kot običajno, dokler niso pribl. 70-80 % suhi.
- Lase razdelite na primerne pramene in najprej oblikujte spodnje dele.

Za namestitev/odstranjanje nastavkov

Pred vklopom aparata namestite nastavek.

POZOR: Nastavki se lahko med uporabo segrejejo. Pred odstranjanjem jih pustite, da se ohladijo.

1. Odvijte zadrževalni pokrovček nastavka (sl. A).
2. Snemite nastavek (sl. B).
3. Namestite nov nastavek (sl. C).
4. Znova namestite pokrov (sl. D).

Nastavitve hitrosti in temperature

1. Napravo priklopite v električno omrežje.
2. Vključite vaš aparat Air Styler in izberite ustrežno nastavitvev za vaše lase, tako da premaknete stikalo za izbiro hitrosti/toplote.
3. Vaš aparat Air Styler ima dve nastavitvi:
 - Visoka toplota/hitrost (I): Debeli lasje in lasje, katere je težko oblikovati.
 - Nizka toplota/hitrost (II): Tanki/fini, poškodovani ali barvani lasje.

Ustvarite prostornino s 25-mm krtačo

- Če želite posušiti lase ob korenu, krtačo namestite pod pramen las blizu korena in jo držite tam par sekund, pri čemer dvignite lase, ko jih sušite.
- Oblikovalnik pomikajte navzdol po pramenu las.
- Ponovite po celem lasišču.

- Pred nadaljnjim oblikovanjem pustite, da se lasje ohladijo.

Ustvarite oblikovane konice z 19-mm krtačo

- Če želite privihati konice las navznoter, krtačo namestite pod pramen las blizu konic in oblikovalnik vrtite navznoter, tako da se lasje ovijejo okoli valja in pridržite tam par sekund.
- Če želite privihati konice las navzven, krtačo namestite nad pramen las blizu konic in oblikovalnik vrtite navzven, tako da se lasje ovijejo okoli valja in pridržite tam par sekund.
- Ponovite po celem lasišču.
- Pred nadaljnjim oblikovanjem pustite, da se lasje ohladijo.

Zaklep obračanja krtače

Za pomoč pri sprostitvi las, ovitih okrog krtače med oblikovanjem, lahko sprostite zaklep krtače. To vam omogoča prosto obračanje krtače.

- Za sprostitvev gumb za zaklepanje krtače potisnite nazaj v smeri ročaja.
- Sprostite gumb, da znova zaklenete krtačo.

SHRANJEVANJE, ČIŠČENJE IN VZDRŽEVANJE

- Po uporabi napravo izklopite, tako da potisnete stikalo za izbiro hitrosti v položaj **O**.
- Ko končate, odklopite napravo iz vtičnice in pustite, da se ohladi, preden jo očistite in popravite.
- Da ohranite vrhunsko zmogljivost izdelka in podaljšate življenjsko dobo motorja, je pomembno, da redno odstranjujete prah in umazanijo iz zadnje mrežice ter jo očistite z mehko krtačo.
- Ne uporabljajte ostrih ali abrazivnih čistil ali topil.

RECIKLIRANJE



Za preprečitev okoljskih in zdravstvenih težav zaradi nevarnih snovi naprav in polnilnih in navadnih baterij, označenih z enim od teh simbolov, ni dovoljeno odstraniti med nesortirane komunalne odpadke. Električne in elektronske izdelke in, kjer velja, tudi polnilne in navadne baterije odstranite na ustreznem uradnem mestu za recikliranje/zbiranje.

Hvala vam na kupnji Vašeg novog Remington® proizvoda. Molimo pažljivo pročitajte ove upute i sačuvajte ih na sigurnom. Uklonite svu ambalažu prije uporabe. **UPOZORENJE: Ovaj uređaj je vruć. Uvijek držite van dosega djece.**

VAŽNE SIGURNOSNE MJERE

- Ovaj uređaj mogu koristiti djeca starija od osam godina i osobe sa smanjenim fizičkim, osjetilnim ili mentalnim sposobnostima ili osobe s nedostatkom iskustva i znanja, samo ako su pod nadzorom / upućene i ako razumiju moguće opasnosti. Djeca se ne smiju igrati uređajem. Čišćenje i održavanje mogu vršiti djeca starija od osam godina i pod nadzorom. Držite aparat i kabel izvan dohvata djece mlađe od 8 godina.
-  Upozorenje: nemojte koristiti ovaj uređaj u blizini kada, tuševa, umivaonika ili drugih posuda s vodom.
- Kad se uređaj koristi u kupaonici, izvucite utikač iz utičnice poslije uporabe, jer blizina vode predstavlja opasnost čak i kad je uređaj isključeno.
- U svrhu dodatne zaštite preporuča se postavljanje zaštitne strujne sklopke (RCD) s preostalom nazivnom radnom strujom koja ne prelazi 30 mA. Obratite se električaru za savjet.
- Ako dođe do oštećenja kabela ove jedinice, odmah prekinite uporabu i vratite uređaj u najbliži ovlašteni Remington® servis na popravak ili zamjenu kako bi se izbjegla opasnost.
- Prije nego što ukopčate kabel u električnu utičnicu, uvijek provjerite da napon koji se koristi odgovara naponu koji je naveden na jedinici.
- Nemojte namatati kabel oko uređaja. Redovito provjeravajte postoje li bilo kakvi znakovi oštećenja kabela.
- Nemojte koristiti uređaj ako je oštećen ili neispravan.
- Ne dozvolite da bilo koji dio uređaja dodirne lice, vrat ili tjeme.
- Ne usmjeravajte direktan protok zraka prema očima ili drugim osjetljivim mjestima.
- Za vrijeme uporabe pazite da ulazne i izlazne rešetke ne budu blokirane, jer će zbog toga uređaj automatski prestati raditi. Ako se to dogodi, isključite uređaj i dopustite da se ohladi.

- Uvjerite se da na ulaznoj rešetki nema zapreka kao što su nakupine prašine, kose, itd.
- Ne ostavljajte uređaj bez nadzora dok je uključen u struju.
- Nemojte položiti uređaj dok je uključen.
- Ne stavljajte uređaj na mekani dio pokućstva.
- Nemojte koristiti druge nastavke osim onih koje ste dobili s uređajem.
- Ovaj uređaj nije namijenjen za komercijalnu ili profesionalnu uporabu.

DIJELOVI

- | | |
|---|----------------------|
| 1. Drška sa snagom od 400W | 6. Uvodna rešetka |
| 2. Gumb za podešavanje brzine/topline (I, II) | 7. 25 mm-ska četka |
| 3. Gumb za zaključavanje okretanja četke | 8. Ušica za vješanje |
| 4. 19 mm-ska četka | 9. Zakretni kabel |
| 5. Kapica na vrhu uređaja | |

UPUTE ZA UPORABU

Priprema kose za oblikovanje

- Rutinski operite kosu šamponom i regeneratom.
- Obrišite ručnikom kosu i počešljajte kako bi iscijedili višak vode.
- Za najbolje rezultate, osušite kosu kao obično dok se ne osuši otprilike 70-80%.
- Podijelite kosu na pramenove, te prvo oblikujte donje slojeve.

Za postavljanje/uklanjanje dodataka

Postavite dodatak prije uključivanja uređaja.

OPREZ: tijekom uporabe, dodaci mogu postati vrući te pustite da se ohlade prije uklanjanja.

1. Odvijte kapicu na vrhu uređaja (Sl. A).
2. Uklonite dodatak s uređaja (Sl. B).
3. Postavite novi dodatak na uređaj (Sl. C).
4. Zamjenite kapicu (Sl. D).

Postavke brzine i temperature

1. Uključite proizvod u električnu mrežu.
2. Uključite svoj uređaj za oblikovanje kose zrakom i odaberite odgovarajuću postavku za svoju kosu pomicanjem prekidača za odabir brzine/topline.
3. Vaš uređaj za oblikovanje kose zrakom ima dvije postavke:
 - Velika toplina/brzina (I): gusta kosa teška za oblikovanje.
 - Niska toplina/brzina (II): tanka/fina, oštećena ili izbijeljena kosa.

Postignite volumen s pomoću 25 mm-ske četke

- Za sušenje korijena i dodavanje volumena, postavite četku ispod pramena u blizini korijena i držite je nekoliko sekundi, podižući kosu dok je sušite.
- Pomjerate uređaj za oblikovanje kose prema dolje kroz pramen kose.
- Ponovite ovaj postupak na cijeloj glavi.

- Ostavite kosu da se ohladi prije narednog oblikovanja.

Oblikujte krajeve s pomoću 19 mm-ske četke

- Za stvaranje uvojaka prema unutra, postavite četku ispod pramena blizu njegovog kraja i rotirajte uređaj za oblikovanje prema unutra, puštajući kosu da se omota oko cijevi i držite nekoliko sekundi.
- Za stvaranje uvojaka prema vani, postavite četku iznad pramena blizu njegovog kraja i rotirajte uređaj za oblikovanje prema vani, puštajući kosu da se omota oko cijevi i držite nekoliko sekundi.
- Ponovite ovaj postupak na cijeloj glavi.
- Ostavite kosu da se ohladi prije narednog oblikovanja.

Zaključavanje radi sprječavanja okretanja četke

Da biste otpustili kosu koja se omotala oko četke tijekom oblikovanja, možete otpustiti mehanizam za zaključavanje četke. To omogućava slobodno okretanje četke.

- Za otpuštanje kose, pomaknite gumb za zaključavanje radi sprječavanja okretanja četke natrag u smjeru ručke.
- Za ponovno zaključavanje četke, otpustite gumb.

ČUVANJE, ČIŠĆENJE I ODRŽAVANJE

- Nakon uporabe, isključite uređaj tako što ćete okrenuti prekidač za odabir brzine u položaj **0**.
- Kad ste završili, prije čišćenja i čuvanja iskopčajte uređaj iz utičnice i ostavite da se ohladi.
- Za održavanje najviše učinkovitosti i za dugotrajniji životni vijek motora, važno je sa stražnje rešetke redovito uklanjati prašinu i nečistoću, i čistiti je mekom četkicom.
- Ne rabite grube ili abrazivne tekućine za čišćenje ili rastvarače.

RECIKLAŽA



Kako bi se izbjegle štetne posljedice na okoliš i zdravlje zbog opasnih supstanci, uređaji i punjive i nepunjive baterije obilježene jednim od ovih simbola ne smiju se zbrinjavati kao nerazvrstani komunalni otpad. Uvijek odložite električne i elektroničke proizvode i , gdje je primjenljivo, punjive i nepunjive baterije, u odgovarajućem zvaničnom mjestu za sakupljanje/reciklažu.

Zahvaljujemo vam na kupovini novog Remington® proizvoda. Molimo vas da pažljivo pročitate ova uputstva i da ih sačuvate na sigurnom mestu. Uklonite svu ambalažu pre upotrebe. **UPOZORENJE! Ovaj aparat je vruć. Držite van domašaja dece.**

VAŽNE MERE BEZBEDNOSTI

- Ovaj aparat mogu da koriste deca starija od 8 godina i osobe sa smanjenim fizičkim, senzornim ili mentalnim sposobnostima, ili osobe koje nemaju iskustva i znanja ako su pod nadzorom ili rade po uputstvima i ako shvataju uključene opasnosti. Deca ne smeju da se igraju aparatom. Čišćenje i održavanje ne smeju da vrše deca, osim ako nisu starija od 8 godina i pod nadzorom. Držite aparat i kabl van domašaja dece mlađe od 8 godina.
- ⊘ Nemojte koristiti ovaj aparat u blizini kada, tuševa ili umivaonika ili drugih posuda sa vodom.
- Kada se aparat koristi u kupatilu, iskopčajte ga nakon upotrebe, obzirom da blizina vode predstavlja opasnost čak i kada je aparat isključen.
- Kao dodatna zaštita, u električnom krugu kupatila preporučuje se postavljanje zaštitne strujne sklopke (RCD) sa preostalom nazivnom radnom strujom koja ne prelazi 30 mA. Obratite se električaru za savet.
- Ako se kabl ove jedinice ošteti, odmah prekinite upotrebu i vratite aparat u najbliži ovlašćeni Remington servis na popravku ili zamenu da bi se izbegla opasnost.
- Pre nego što priključite aparat u utičnicu električne struje uverite se da napon koji se koristi odgovara naponu navedenom na jedinici.
- Ne usmeravajte direktan mlaz vazduha na oči ili druga osetljiva područja.
- Nemojte dozvoliti da bilo koji deo aparata dodirne lice, vrat ili kožu glave.
- Za vreme upotrebe, vodite računa da ulazne i izlazne rešetke nisu blokirane na bilo koji način, jer će to uzrokovati automatsko zaustavljanje jedinice. Ako se to desi, isključite jedinicu i ostavite je da se ohladi.
- Držite utikač i kabl daleko od zagrejanih površina.
- Nemojte ostavljati aparat bez nadzora dok je uključen u utičnicu.
- Ne stavljajte aparat na bilo kakav mekani deo nameštaja.
- Nemojte koristiti nastavke drugih proizvođača.
- Nemojte položiti aparat dok je uključen.

- Nemojte uvrtni ili savijati kabl ili ga namotavati oko aparata.
- Ne koristite aparat ako je oštećen ili neispravan.
- Redovno proveravajte da li postoje bilo kakvi znaci oštećenja kabla.
- Ovaj aparat nije namenjen za komercijalnu ili profesionalnu upotrebu.

DELOVI

- | | |
|---|--------------------|
| 1. Držać snage 400 W | 6. Ulazna rešetka |
| 2. Prekidač za biranje brzine/toplote (I, II) | 7. Četka od 25 mm |
| 3. Dugme za blokadu okretanja četke | 8. Alka za kačenje |
| 4. Četka od 19 mm | 9. Savitljivi kabl |
| 5. Osiguravajuća kapica nastavka | |

UPUTSTVA ZA UPOTREBU

Priprema kose za oblikovanje

- Operite kosu šamponom i nanesite regeneratore kao obično.
- Peškirom upijte višak vlage i raščesljajte kosu.
- Pre oblikovanja kose razdelite je na pramenove. Prvo oblikujte donje pramenove.

Postavljanje/skidanje nastavaka

Postavite nastavak pre nego što uključite aparat.

OPREZ: Nastavci se mogu zagrejati tokom upotrebe, pustite ih da se ohlade pre skidanja.

1. Odrnite osiguravajuću kapicu nastavka (sl. A).
2. Svucite nastavak (sl. B).
3. Postavite novi nastavak (sl. C).
4. Vratite poklopac (sl. D).

Postavke brzine i temperature

1. Priključite proizvod u mrežno napajanje.
2. Uključite air styler aparat i izaberite odgovarajuću postavku za vašu kosu pomeranjem prekidača za biranje brzine/toplote.
3. Vaš air styler aparat ima dve postavke:
 - Visoka toplota/brzina (I): Gusta i kosa koju je teško oblikovati.
 - Niska toplota/brzina (II): Tanki/slaba, oštećena ili izbeljena kosa.

Kreirajte volumen pomoću četke od 25 mm

- Za sušenje korena i dodavanje volumena, postavite četku ispod pramena u blizini korena i držite je nekoliko sekundi, podižući kosu dok je sušite.
- Pomerajte aparat za oblikovanje kose prema dole kroz pramen kose.
- Ponovite ovaj postupak po celoj glavi da biste stvorili željeni broj kovrdža.
- Ostavite kosu da se ohladi pre sledećeg oblikovanja.

Oblikujte krajeve pomoću četke od 19 mm

- Za stvaranje uvojaka prema unutra, postavite četku ispod pramena blizu njegovog kraja i rotirajte aparat za oblikovanje prema unutra, puštajući kosu da se omota oko cevi i držite nekoliko sekundi.
- Za stvaranje uvojaka prema spolja, postavite četku iznad pramena blizu njegovog kraja i rotirajte aparat za oblikovanje prema vani, puštajući kosu da se omota oko cevi i držite nekoliko sekundi.
- Ponovite ovaj postupak po celoj glavi da biste stvorili željeni broj kovrdža.
- Ostavite kosu da se ohladi pre sledećeg oblikovanja.

Blokada okretanja četke

Kako biste oslobodili kosu koja se obmotala oko četke tokom oblikovanja, možete otpustiti blokadu četke. Ovo omogućava četki da se slobodno okreće.

- Da biste je otpustili, povucite dugme za blokadu rotiranja četke unazad prema dršci.
- Otpustite dugme kako biste ponovo blokirali četku.

ODLAGANJE, ČIŠĆENJE I ODRŽAVANJE

- Posle upotrebe, isključite aparat tako što ćete okrenuti prekidač za izbor brzine na poziciju **0**.
- Kada završite, isključite aparat iz napajanja i ostavite da se ohladi pre čišćenja i skladištenja.
- Za održavanje najbolje performanse proizvoda i za produžavanje radnog veka motora, važno je da mekanom četkom redovno uklanjate svu prašinu i prljavštinu sa rešetke sa filterom za vazduh.
- Ne koristite gruba ili abrazivna sredstva za čišćenje ili rastvarače.

RECIKLAŽA



Da bi se izbegle štetne posledice na životnu sredinu i zdravlje zbog opasnih supstanci, aparati i punjive i nepunjive baterije obeleženi jednim od ovih simbola ne smeju se odlagati kao neklasifikovani urbani otpad. Uvek odložite električne i elektronske proizvode i, gde je primenljivo, punjive i nepunjive baterije, u odgovarajućem zvaničnom mestu za sakupljanje/reciklažu.

Дякуємо, що придбали продукцію компанії Remington®. Уважно прочитайте наведені інструкції та зберігайте їх у безпечному місці. Перед використанням виробу зніміть всі елементи пакування. **ПОПЕРЕДЖЕННЯ: пристрій гарячий. Завжди тримайте поза досяжністю дітей.**

ВАЖЛИВІ ЗАХОДИ БЕЗПЕКИ

- Використання зазначеного пристрою дітьми віком від 8 років, особами з обмеженими фізичними, сенсорними або розумовим можливостями, браком досвіду або знань допускається виключно за умови додаткового контролю або інструктажу й усвідомлення пов'язаних із таким використанням ризиків. У жодному разі не дозволяйте дітям гратися з пристроєм. Чищення та технічне обслуговування цього пристрою може здійснюватися дітьми виключно за умови досягнення ними 8-річного віку та контролю з боку батьків. Зберігайте пристрій та кабель до нього поза зоною досяжності дітей молодше 8 років.
-  Попередження. Не використовуйте цей пристрій поблизу ван, душів, басейнів та інших резервуарів із водою.
- У разі використання пристрою у ванній кімнаті його треба від'єднувати від мережі живлення одразу ж після використання, оскільки близькість води створює загрозу навіть для вимкненого (проте не від'єданого від мережі живлення) пристрою.
- Для додаткового захисту рекомендується установити пристрій диференційного захисту (RCD) з номінальним залишковим робочим струмом не вище 30 мА. У цьому разі слід проконсультуватися із електриком.
- У разі пошкодження шнура живлення пристрою слід негайно припинити використання пристрою та повернути його до найближчого авторизованого центру обслуговування Remington® для ремонту або заміни, щоб уникнути пов'язаних загроз.

- Перед тим як підключити пристрій до розетки живлення, завжди слід перевіряти відповідність напруги мережі значенню напруги, зазначеному на пристрої.
- Не намотуйте шнур навколо пристрою. Регулярно перевіряйте шнур на наявність будь-яких ознак пошкодження.
- Не використовуйте пристрій за наявності ознак пошкодження або несправності.
- Уникайте контакту деталей пристрою із обличчям, шиєю або шкірою голови.
- Уникайте направлення прямого повітряного потоку до очей та інших чутливих ділянок тіла.
- Протягом використання необхідно слідкувати, щоб вхідна та вихідна решітки не були засмічені; в іншому випадку пристрій автоматично зупинить роботу.
- У цьому разі слід вимкнути пристрій та дати йому охолонути.
- Не залишайте пристрій без нагляду, якщо він під'єднаний до мережі живлення.
- Не залишайте пристрій на зберігання, якщо він увімкнений.
- Не кладіть пристрій на м'які меблі.
- Не використовуйте інші насадки, окрім тих, що входять до комплекту пристрою.
- Цей пристрій не призначено для комерційного використання або роботи в перукарнях.

ЧАСТИН

- | | |
|---|---------------------------|
| 1. Потужність основи пристрою 400 Вт | 6. Вхідна решітка |
| 2. Перемикач швидкості/нагрівання (I, II) | 7. Щітка діаметром 25 мм |
| 3. Кнопка фіксації обертання щітки | 8. Петля для підвішування |
| 4. Щітка діаметром 19 мм | 9. Шнур |
| 5. Фіксувальна кришка насадки | |

ІНСТРУКЦІЯ З ЕКСПЛУАТАЦІЇ

Підготовка волосся до вкладання

- Вимийте та проведіть кондиціонування волосся, як ви це робите зазвичай.
- Видавіть залишки вологи за допомогою рушника та розчешіть волосся.
- Для отримання найкращих результатів сушіть волосся звичайним способом, доки воно не стане сухим приблизно на 70-80%.
- Розділіть волосся на пасма. Спочатку виконайте вкладання нижніх шарів волосся.

Установлення/зняття насадок

Перед увімкненням пристрою встановіть насадку.

УВАГА! Насадки можуть нагріватися під час використання, дайте їм охолонути, перш ніж знімати.

1. Відкрутіть фіксувальну кришку насадки (рис. А).
2. Зніміть насадку (рис. В).

3. Надіньте нову насадку (рис. С).
4. Установіть на місце кришку (рис. D).

Налаштування швидкості й температури

1. Підключіть виріб до мережі живлення.
2. Увімкніть фен-щітку й виберіть потрібне для вашого волосся налаштування за допомогою перемикача для вибору швидкості/температури.
3. Фен-щітка має два налаштування:
 - Висока температура/швидкість **⋄**: для густого волосся, яке важко вкласти.
 - Низька температура/швидкість **⋆**: для рідкого/тонкого, пошкодженого або освітленого волосся.

Створюйте об'єм за допомогою щітки діаметром 25 мм

- Щоб висушити волосся біля коренів і додати йому об'єму, розташуйте щітку під пасмом поряд із коренями й потримайте її в такому положенні протягом кількох секунд, піднімаючи волосся під час сушіння.
- Рухайте стайлер донизу, пропускаючи крізь нього пасмо.
- Повторіть цю операцію для волосся з усієї голови.
- Перед подальшим укладанням дайте волоссю охолонути.

Завивайте кінчики волосся за допомогою щітки діаметром 19 мм

- Для завивки кінчиків волосся всередину розташуйте щітку під пасмом поруч із кінчиками та поверніть стайлер досередини, щоб волосся обернулося навколо основи, після чого втримуйте його в такому положенні протягом кількох секунд.
- Для завивки кінчиків волосся назовні розташуйте щітку зверху пасма поруч із кінчиками та поверніть стайлер назовні, щоб волосся обернулося навколо основи, після чого втримуйте його в такому положенні протягом кількох секунд.
- Повторіть цю операцію для волосся з усієї голови.
- Перед подальшим укладанням дайте волоссю охолонути.

Фіксація обертання щітки

Щоб допомогти вивільнити волосся, намотане навколо щітки під час укладання, можна розблокувати фіксатор щітки. Це дозволить щітці вільно обертатися.

- Для вивільнення зсуньте кнопку фіксації обертання щітки назад у напрямку ручки.
- Відпустіть кнопку, щоб знову зафіксувати щітку.

ЗБЕРІГАННЯ, ОЧИЩЕННЯ Й ТЕХНІЧНЕ ОБСЛУГОВУВАННЯ

- Після використання вимкніть прилад, пересунувши перемикач для вибору швидкості в положення **0**.
- Після закінчення роботи відключіть прилад від мережі і дочекайтеся, поки він охолоне, після чого очистіть і приберіть на місце.

- Для підтримання максимальної продуктивності пристрою та для подовження терміну служби двигуна важливо регулярно чистити решітку повітряного фільтра від пилу та бруду, зокрема із застосуванням м'якої щітки.
- Не використовуйте агресивні, абразивні миючі речовини абсорбційники.

УТИЛІЗАЦІЯ



Щоб не завдати шкоди довкіллю та здоров'ю людей через дію небезпечних речовин, не слід утилізувати пристрої й батареї одноразового або багаторазового використання, що позначені одним із цих символів, разом із невідсортованим побутовим сміттям. Обов'язково утилізуйте електричні й електронні вироби, а також, де можливо, батареї одноразового або багаторазового використання у відповідному офіційному пункті переробки/збору.

Благодарим Ви, че закупихте нов продукт на Remington. Моля, прочетете внимателно инструкцията за употреба и я запазете. Отстранете всички опаковки преди употреба.

ВНИМАНИЕ: Уредът се нагорещява. Пазете го далеч от достъпа на деца по всяко време.

ВАЖНИ ИНСТРУКЦИИ ЗА БЕЗОПАСНОСТ

- Този уред може да бъде използван от деца над 8-годишна възраст и хора с намалени физически, сетивни или умствени възможности, или липса на опит и знания, ако са наблюдавани /инструктирани и разбират свързаните рискове. Децата не бива да си играят с уреда. Почистването и поддръжката на уреда не трябва да се правят от деца, освен ако те са над 8-годишна възраст и са наблюдавани. Пазете уреда и кабела му далеч от достъпа на деца под 8-годишна възраст.
- ⊘ **Внимание:** Не използвайте уреда в близост до вани, душове, мивки или други съдове, съдържащи вода.
- Когато уредът се използва в банята, кабелът му трябва да се извади от контакта веднага след употреба, тъй като близостта на вода представлява риск, дори и когато уредът е изключен.
- **Внимание** – за допълнителна защита се препоръчва инсталирането на дефектнотокова защита (RCD) с номинален остатъчен работен ток, която не надвишава 30mA, в електрическата верига, охраняваща банята. Потърсете съвет от електротехник.
- Ако кабелът се повреди, незабавно прекратете употребата и върнете уреда в най-близкия до Вас оторизиран сервиз на Remington за поправка или замяна, за да се избегнат рискове.
- Винаги се уверявайте, че волтажът, който ще се използва, съответства на волтажа, посочен на уреда, преди да го включите в електрическата мрежа.
- Не насочвайте въздушната струя срещу очите или други чувствителни места.

- Не допускайте контакт, на която и да е част на уреда, с лицето, врата или скалпа.
- Винаги се уверявайте, че входната и изпускателната решетка не са блокирани по някакъв начин, тъй като това ще доведе до автоматично спиране на уреда. Ако това се случи, изключете го и го изчакайте да изстине.
- Пазете щепсела и кабела далеч от нагорещени повърхности.
- Не оставяйте уреда без наблюдение, когато е включен в електрическата мрежа.
- Не поставяйте уреда върху меки повърхности.
- Не използвайте приставки, различни от тези, които ние предоставяме.
- Проверявайте редовно кабела за признаци на повреда.
- Не оставяйте уреда върху повърхности докато е включен.
- Не увивайте и не огъвайте кабела, не го увивайте около уреда.
- Не използвайте уреда, ако е повреден или не работи изправно.
- Този уред не е предназначен за комерсиална употреба и употреба във фризьорски салони.

ОСНОВНИ ХАРАКТЕРИСТИКИ

- | | |
|--|--|
| 1. Ръкохватка с мощност 400 вата | 5. Капачка за задържане на приставката |
| 2. Превключвател за избор на скорост/нагриване (I, II) | 6. Входна решетка |
| 3. Бутон за заключване на въртенето на четката | 7. 25 мм четка |
| 4. 19 мм четка | 8. Кука за закачане |
| | 9. Въртящ се кабел |

УКАЗАНИЯ ЗА УПОТРЕБА

Подгответе косата за оформяне

- Измийте и нанесете балсам върху косата, както обикновено.
- Изстискайте излишната влага с кърпа и разрешете с гребен.
- За максимално добри резултати изсушете косата си по обичайния начин докато не стане около 70-80% суха.
- Разделете косата на участъци, като първо оформите долните слоеве.

За поставяне/премахване на приставки

Поставете приставката, преди да включите уреда.

ВНИМАНИЕ: Приставките могат да се нагорещят по време на употреба. Оставете ги да изстинат, преди да ги извадите.

1. Развийте задържащата капачка на приставката (Фиг. А).
2. Плъзнете приставката навън (Фиг. В).
3. Плъзнете новата приставка навътре (Фиг. С).
4. Поставете обратно капака (Фиг. D).

Настройки за скорост и температура

1. Включете продукта в захранването на мрежата.
2. Включете Вашата четка за коса и изберете подходящата настройка за Вашата коса, като плъзнете превключвателя за скорост/топлина.
3. Вашата четка за коса има две настройки:
 - Висока топлина/скорост ☺: гъста и трудна за стилизиране коса.
 - Ниска топлина/скорост ☹: тънка/фина, увредена или изрусена коса.

Създайте обем с 25 мм четка

- За да подсушите корените и да добавите обем, поставете четката под кичурите в близост до корените и я задръжте за няколко секунди, като повдигате косата, докато подсушавате.
- Движете четката за коса с топъл въздух надолу по кичура коса
- Повторете с всяка част на главата.
- Оставете косата да се охлади преди по-нататъшното стилизиране.

Създайте оформени краища с 19 мм четка

- За да извиете краищата, поставете четката под участъка в близост до краищата и завъртете четката за коса навътре, като позволите на косата да се увие около цилиндъра, и я задръжте в продължение на няколко секунди.
- За да извиете краищата на косата навън, поставете четката над участъка, намиращ се в близост до краищата и завъртете четката за коса навън, като позволите на косата да се увие около цилиндъра, и я задръжте в продължение на няколко секунди.
- Повторете с всяка част на главата.
- Оставете косата да се охлади преди по-нататъшното стилизиране.

Заклучване на въртенето на четката

За да Ви помогне да освободите косата, увита около четката по време на стилизирането, можете да освободите ключалката на четката. Това позволява на четката да се върти свободно.

- За да освободите, плъзнете бутона за заключване на въртенето на четката обратно в посоката на дръжката.
- Пуснете бутона, за да заключите четката отново.

СЪХРАНЕНИЕ, ПОЧИСТВАНЕ И ПОДДРЪЖКА

- След употреба изключете уреда, като завъртите бутона за избор на скорост в положение **0**.
- След като приключите, изключете уреда от електрическата мрежа и го оставете да изстине, преди да го почистете и приберете за съхранение.
- За гарантиране на най-висока ефективност на продукта и удължаване на живота на мотора е много важно редовното отстраняване на прах и замърсяване от

- решетката на въздушния филтър и почистването му с мека четка.
- Не използвайте силни и абразивни почистващи препарати.

РЕЦИКЛИРАНЕ



За да се избегнат екологични и здравни проблеми поради наличие на опасни субстанции, уредите, акумулаторните и неакумулаторните батерии, обозначени с един от тези символи, не трябва да се изхвърлят заедно с несортирани общински отпадъци. Винаги изхвърляйте електрически и електронни продукти и, където е приложимо, акумулаторни и неакумулаторни батерии, на подходящо официално място за рециклиране/събиране.

شكرا لقيامك بشراء منتج Remington® الجديد. يرجى قراءة هذه التعليمات بعناية والاحتفاظ بها في مكان آمن. قم بإزالة جميع مواد التعبئة قبل الاستخدام.

إجراءات وقائية هامة

- يمكن استخدام هذا الجهاز بواسطة الأطفال الذين تتراوح أعمارهم من 8 سنوات وما فوق والأشخاص ذوي القدرات البدنية أو الحسية أو العقلية المنخفضة أو قليلي الخبرة والمعرفة إذا تم الإشراف عليهم/إرشادهم ويفهمون المخاطر المعنية. ويجب ألا يعيب الأطفال بالجهاز. ويجب ألا يقوم الأطفال بالتنظيف والصيانة إلا إذا كان عمرهم أكبر من 8 سنوات وتحت إشراف. احفظ الجهاز والكابلات بعيدا عن متناول الأطفال دون سن 8 سنوات.
- ⊗ لا تستخدم هذا الجهاز بالقرب من أحواض الاستحمام أو الحمامات أو أي أحواض أخرى تحتوي على ماء.
- عند استخدام الجهاز في حمام، قم بفصله بعد الاستخدام طالما أن القرب من الماء يمثل خطرا حتى عند إيقاف الجهاز.
- تحذير - للحماية الإضافية، ينصح بتركيب أي جهاز تيار متبقي (RCD) بمقنن تيار تشغيل متبقي لا يتجاوز 30 مللي أمبير في الدائرة الكهربائية المغذية للحمام. استشر كهربائي.
- وفي حالة تلف سلك تغذية هذه الوحدة، توقف عن استخدامها فوراً وأعد الجهاز لأقرب أخصائي خدمة معتمد من Remington® للإصلاح أو الاستبدال لتجنب الأخطار.
- لا تلف السلك حول الوحدة. تحقق من انتظام السلك للبحث عن أي علامة تلف.
- لا تستخدم الجهاز إذا كان تالفاً أو به خلل.
- لا تسمح لأي جزء من الجهاز بلمس الوجه أو العنق أو فروة الرأس.
- حافظ على تدفق الهواء المباشر بعيداً عن العينين أو الأماكن الحساسة الأخرى.
- تأكد دائما أثناء الاستخدام من أن شبكات المدخل والمخرج غير مسدودة بأي شكل من الأشكال لأن ذلك سوف يتسبب في إيقاف الوحدة تلقائياً.
- وإذا حدث ذلك، أوقف الوحدة ودعها تبرد.
- لا تترك الجهاز بدون مراقبة أثناء تشغيله.
- لا تقيد الجهاز أثناء تشغيله.
- لا تضع الجهاز على أي مفروشات ناعمة.
- لا تستخدم ملحقات غير الملحقات التي تقوم بتوريدها.
- هذا الجهاز غير مخصص للاستخدام التجاري أو الصالونات.

المزايا الرئيسية

1. مقبض طاقة 400 واطل
2. مفتاح محدد السرعة/الحرارة (|||)
3. زر قفل دوران الفرشاة
4. فرشاة 19 مم
5. غطاء حماية الملحقات
6. شبكة المدخل
7. فرشاة 25 مم
8. حلقة توقف
9. سلك دوار

تعليمات الاستخدام

إعداد الشعر للتصفيف

- اغسل ورتب شعرك كالمعتاد.
- قم بإزالة الرطوبة الزائدة بمنشفة ومشط.
- للحصول على أفضل النتائج، جففي الشعر بالطرق العادية باستخدام إعدادات دفعة التصفيف حتى يصبح جافًا ما بين 70 إلى 80%.
- قسّمي الشعر إلى أجزاء وصففي الطبقات السفلية أولاً.

لتثبيت/فك الملحقات

الرجاء تثبيت الملحق جيدًا قبل تشغيل الجهاز. تنبيه: يمكن أن تصبح الملحقات ساخنة أثناء الاستخدام، الرجاء تركها لتبرد قبل فكها.

1. يُرجى فك مسامير غطاء الملحق (الشكل A).
2. حركي الملحق جانبًا لفكّه (الشكل B).
3. حركي الملحق الجديد جانبًا لتثبيته (الشكل C).
4. استبدل الغطاء (الشكل C).

إعدادات السرعة ودرجه الحرارة

1. يُرجى توصيل المنتج الخاص بك بمصدر الطاقة الرئيسي.
2. شغلي المصنف الهوائي وحددي الإعداد المناسب لشعرك عن طريق تبديل مفتاح محدد السرعة/الحرارة.
3. يحتوي المصنف الهوائي على إعدادين:
 - السرعة/الحرارة العالية (⏏): لتصفيف الشعر السميك والصعب.
 - السرعة/الحرارة المنخفضة (⏏): للشعر التالف أو الخفيف/الرقيق أو المصبوغ.

احصلي على حجم أكبر للشعر باستخدام فرشاة 25 مم

- لتجفيف الجذور وزيادة الحجم، ضعي الفرشاة تحت القسم القريب من الجذور مع تثبيت ذلك لبضع ثوان، ورفع الشعر أثناء التجفيف.
- حركي مصنف الشعر إلى أسفل على طول جزء الشعر.
- كرري ذلك حول الرأس.
- دعي الشعر يبرد قبل إجراء المزيد من التصفيف.
- اصنعي الأطراف ذات الشكل المميز، باستخدام فرشاة 19 مم
 - للف الأطراف نحو الداخل، ضعي الفرشاة أسفل جزء الشعر بالقرب من الأطراف ولفي المصنف إلى الداخل للسماح بلف الشعر حول الأسطوانة واصللي القيام بذلك لبضع ثوان.
 - للف الشعر إلى الخارج، ضعي الفرشاة أعلى جزء الشعر بالقرب من الأطراف ولفي المصنف إلى الخارج للسماح بلف الشعر حول الأسطوانة واصللي القيام بذلك لبضع ثوان.
 - كرري ذلك حول الرأس.
 - دعي الشعر يبرد قبل إجراء المزيد من التصفيف.

قفل دوران الفرشاة

لمساعدتك على تحرير الشعر الملفوف حول الفرشاة أثناء التصفيف، يمكنك تحرير قفل الفرشاة. هذا يسمح للفرشاة بالدوران بحرية.

- لتحرير الفرشاة، حركي زر قفل دوران الفرشاة للخلف في اتجاه المقبض.
- حرري الزر لقفل الفرشاة مرة أخرى.

التخزين والتنظيف والصيانة

- يعد الاستخدام، أو قفي الجهاز عن طريق لف مفتاح اختيار السرعة على وضعية O.
- عند الانتهاء، افصل الجهاز ودعه يبرد قبل تنظيفه وتخزينه.
- للحفاظ على أفضل أداء للمنتج وإطالة عمر الموتور، من المهم إزالة أي غبار وأوساخ من شبكة فلتر الهواء بانتظام وتنظيفه بفرشاة ناعمة.
- لا تستخدم مواد التنظيف أو المذيبات القوية.

إعادة التدوير

لتجنب المشاكل البيئية والصحية الناجمة عن المواد الخطرة، يجب عدم التخلص من الأجهزة، والبطاريات القابلة لإعادة الشحن والبطاريات غير القابلة لإعادة الشحن التي تحمل علامة واحدة من هذه الرموز مع نفايات البلدية غير المصنفة. يجب دائماً التخلص من المنتجات الكهربائية والإلكترونية، وكذلك إذا أمكن، البطاريات القابلة لإعادة الشحن وغير القابلة لإعادة الشحن، في نقطة رسمية مناسبة لإعادة التدوير/ تجميع المخلفات.

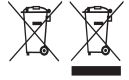

Ref. No. AS7100

Type No. AS18A

Taşıma ve nakliye sırasında dikkat edilecek hususlar :

- Ürünü düşürmeyiniz
- Darbelere maruz kalmamasını sağlayınız
- Cihazı nakliye sırasında orijinal ambalajında taşıyınız.

Bakanlıkça tespit ve ilan edilen kullanım ömrü 7 yıldır.
Çin Halk Cumhuriyetinde üretilmiştir.

220-240B~50/60Гц 400 Вт 

22/INT/ AS7100 T22-7002567 Version 04 /22

Remington® is a Registered Trade Mark of Spectrum Brands,Inc.,
or one of its subsidiaries

Russell Hobbs Deutschland GmbH, Am Unisyspark 1, 65843 Sulzbach, Germany
remington-europe.com

© 2022 Spectrum Brands, Inc.