



## COFFEE MAKER CO 2150



### ***GEBRUIKSAANWIJZING***

Lees de gebruiksaanwijzing aandachtig vooraleer u het toestel in gebruik neemt!  
Bewaar deze zorgvuldig.

### ***MODE D'EMPLOI***

Lisez attentivement le mode d'emploi avant d'utiliser cet appareil !  
Conservez-le soigneusement.

### ***INSTRUCTION MANUAL***



Attentively read the user manual before using the appliance!  
Save the manual carefully.

### ***GEBRAUCHSANWEISUNG***

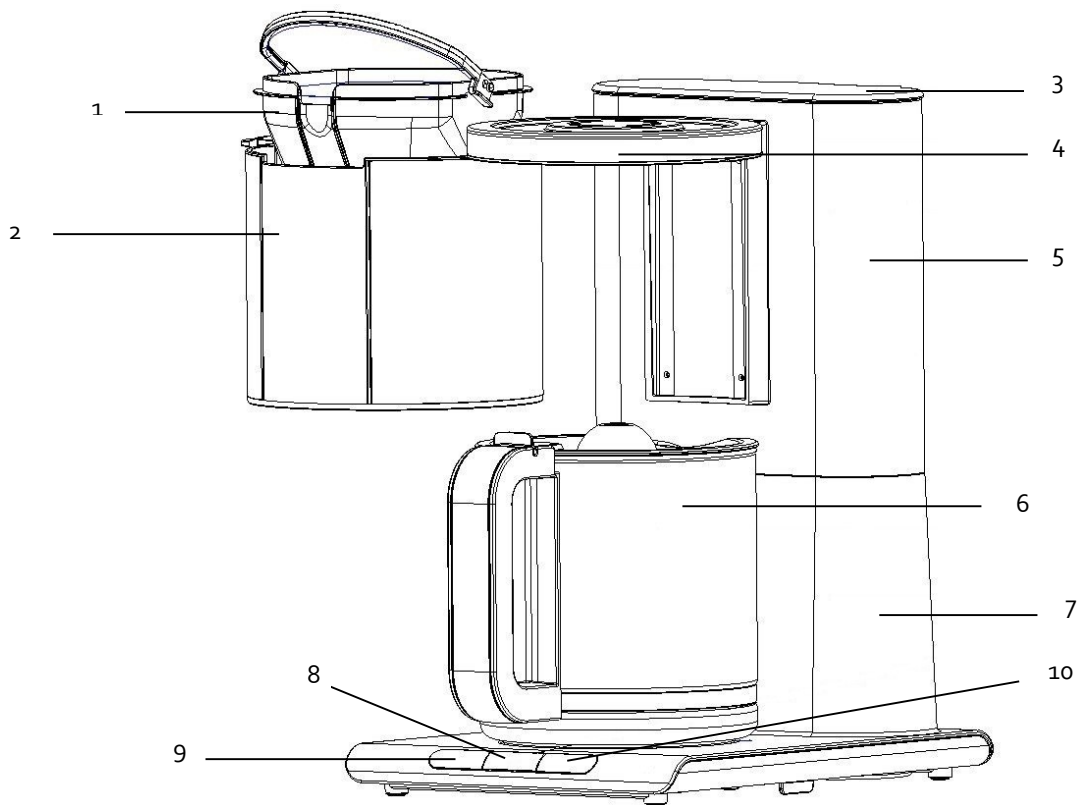

Lesen Sie diese Gebrauchsanleitung gründlich, bevor Sie das Gerät in Gebrauch nehmen!  
Bitte sorgfältig aufbewahren.





**NL – KOFFIEZETAPPARAAT**

1. Uitneembare filterinzet
2. Filterhouder
3. Deksel van waterreservoir
4. Brouwkop
5. Waterreservoir
6. Glazen koffiekkan (1,5 L)
7. Behuizing
8. ON/OFF knop
9. Controlelampje  ("klaar")
10. Controlelampje  ("in werking")



**GB – COFFEE MAKER**

1. Removable filter basket
2. Filter holder
3. Water tank lid
4. Brew head
5. Water tank
6. Glass coffee pot (1,5 L)
7. Housing
8. ON/OFF button
9. Indicator light  ("ready")
10. Indicator light  ("operating")

**FR – MACHINE À CAFÉ**

1. Support-filtre amovible
2. Porte-filtre
3. Couvercle du réservoir d'eau
4. Tête de brassage
5. Réservoir d'eau
6. Cafetière en verre (1,5 L)
7. Boîtier
8. Bouton marche/arrêt
9. Lampe témoin  («prêt»)
10. Lampe témoin  («en service»)

**DE – KAFFEEMACHINE**

1. Abnehmbare Filtereinsatz
2. Filterhalter
3. Wassertankdeckel
4. Braukopf
5. Wassertank
6. Glas Kaffeekanne (1,5 L)
7. Gehäuse
8. Ein/Aus Taste
9. Kontrollleuchte  ("fertig")
10. Kontrollleuchte  ("in Betrieb")

Proficiat! U kocht zonet een toestel van topkwaliteit, waaraan u jaren plezier zult beleven. **Lees de gebruiksaanwijzing aandachtig vooraleer u uw toestel in gebruik neemt.** Bewaar deze gebruiksaanwijzing zorgvuldig!

**Personen die deze gebruiksaanwijzing NIET gelezen hebben, mogen dit toestel NIET gebruiken.**

Vergeet ook **NIET** de garantiebepalingen te lezen.

## **1. VEILIGHEIDSVOORSCHRIFTEN**

Dit toestel is gebouwd in overeenstemming met de Europese CE veiligheidsnormen en beantwoordt aan de algemeen erkende regels van de techniek en aan de voorschriften in verband met de veiligheid van elektrische toestellen. Zoals voor alle elektrische huishoudtoestellen dienen de nodige voorzorgsmaatregelen in acht genomen te worden om ongevallen te vermijden en om beschadigingen te vermijden.

- Dit toestel mag gebruikt worden door kinderen vanaf 8 jaar, door personen met verminderde fysieke, motorische of geestelijke capaciteiten of door personen met een gebrek aan ervaring en kennis, op voorwaarde dat zij onder toezicht staan of instructies ontvangen aangaande het gebruik van het toestel op een veilige manier en op voorwaarde dat zij de betreffende gevaren begrijpen. Kinderen mogen **NIET** met het toestel spelen. Reiniging en onderhoud mogen niet uitgevoerd worden door kinderen, tenzij ze minimum 8 jaar zijn en onder toezicht staan. Hou het toestel en het elektrisch snoer buiten bereik van kinderen jonger dan 8 jaar.
- Het toestel is enkel bestemd voor huishoudelijk gebruik en voor gelijkaardige toepassingen, uitgezonderd: personeelskeukens in winkels, kantoren en andere werkomgeving; boerderijen; klanten in hotels, motels e.a. residentiële omgevingen; bed en breakfast omgevingen.
- Dit toestel mag enkel binnenshuis gebruikt worden en is bestemd voor huishoudelijk gebruik. Gebruik het toestel **NOOIT** buitenshuis.
- De bedieningsknoppen, het elektrisch snoer en de stekker **NOOIT** met natte handen aanraken. Het toestel en het elektrisch snoer **NOOIT** in water (of enige andere vloeistof) onderdompelen. Enkel reinigen met een vochtige doek. Indien het toestel toch nat of vochtig zou worden, onmiddellijk de stekker uit het stopcontact trekken.
- Een beschadigd snoer kan elektrische shocks veroorzaken. Het toestel **NOOIT** gebruiken indien het beschadigd is, gevallen is of een storing vertoont of indien het snoer of de stekker beschadigd is. Breng het toestel in al deze gevallen onmiddellijk naar uw verkooppunt of erkend hersteller.
- Verwijder steeds de stekker uit het stopcontact vooraleer u het apparaat reinigt of verplaatst of indien er tijdens het koffiezetten een probleem optreedt.
- Gebruik **NOOIT** aparte timers of afstandbedieningsystemen.

- Gebruik het toestel enkel en alleen op de netspanning zoals deze aangegeven op het typeplaatje.
- In overeenstemming met de wettelijke veiligheidsnormen moet het toestel steeds aangesloten worden op een stopcontact met aarding.
- Gebruik **NOOIT** verlengsnoeren en rol het elektrisch snoer steeds volledig uit.
- Gebruik het elektrisch snoer en het toestel **NOOIT** in de nabijheid van warmtebronnen zoals fornuizen, ovens of verwarming.
- Gebruik **NOOIT** accessoires van andere toestellen.
- Herstellingen mogen alleen door een erkend vakman of door een erkende herstellingsdienst uitgevoerd worden.
- Personen die deze gebruiksaanwijzing **NIET** gelezen hebben, mogen dit toestel **NIET** gebruiken.
- Gebruik geen agressieve schoonmaakmiddelen.
- Laat het elektrisch snoer **NOOIT** over de rand van de tafel of het aanrecht hangen.
- Gebruik dit koffiezetapparaat uitsluitend voor het zetten van koffie. **NOOIT** het koffiezetapparaat met andere vloeistoffen of etenswaren vullen.
- Vul het waterreservoir **NOOIT** boven de maximum toegelaten hoeveelheid (zie MAX. op het waterreservoir). Door het mogelijk overlopen van het waterreservoir kan het koffiezetapparaat beschadigd worden.
- **NOOIT** de filterhouder openen tijdens het koffiezetproces. Door de hete stoom die vrijkomt, zou u zich kunnen verbranden.
- Het koffiezetapparaat kan op bepaalde plaatsen heet worden tijdens het koffiezetproces. Raak enkel het handvat van de koffiekkan of de bedieningsknoppen aan.
- **NOOIT** een lege koffiekkan op de warmhoudplaat laten staan terwijl het koffiezetapparaat aanstaat. De koffiekkan zou kunnen barsten door de hitte.
- Plaats **NOOIT** een hete koffiekkan op een heet of koud oppervlak.
- Gebruik het koffiezetapparaat **NOOIT** zonder water.
- Gebruik het koffiezetapparaat **NOOIT** indien de glazen koffiekkan gebarsten is of indien het handvat loszit.
- Gebruik de glazen koffiekkan niet voor andere doeleinden of andere koffiezetapparaten.



## 2. TECHNISCHE INFORMATIE

- De technische informatie vindt u op het typeplaatje onderaan het toestel.

## 3. VOOR HET EERSTE GEBRUIK

- Verwijder eerst alle verpakkingen en stickers.
- Houd verpakkingsmaterialen buiten het bereik van kinderen.
- Controleer het toestel en netsnoer op eventuele beschadigingen. Is er een beschadiging, het toestel **NIET** gebruiken, maar onmiddellijk terugbrengen naar uw verkooppunt.
- Controleer of de netspanning overeenstemt met deze op het toestel.
- Reinig de onderdelen zoals omschreven in 'Onderhoud en reiniging' vooraleer u het koffiezetapparaat voor de eerste maal gebruikt.
- Vul het waterreservoir met water (zie MAX. op het waterreservoir) en laat het water doorlopen zonder koffiepoeder toe te voegen. Herhaal dit proces enkele malen.

## 4. GEBRUIK VAN HET TOESTEL

- Vul de koffiekkan met de gewenste hoeveelheid water (**NOOIT** het max. water niveau op het waterreservoir overschrijden). Open het deksel, giet het water in het waterreservoir en sluit het deksel.
- Schuif de filterhouder open en plaats hierin een geschikte papieren koffiefilter (formaat 1x4 / N° 4).
- Voeg de gewenste hoeveelheid koffie toe en sluit de filterhouder.
- Plaats de koffiekkan op de warmhoudplaat.
- Steek de stekker in het stopcontact.
- Druk op ON/OFF. Het lampje met symbool  brandt nu. Het koffiezetapparaat begint nu te werken.
- Nadat de koffie volledig doorgelopen is, brandt het lampje met symbool .
- Wanneer u de koffie in de koffiekkan laat, wordt deze nog warm gehouden op de warmhoudplaat. Na 30 minuten zal het koffiezetapparaat automatisch uitschakelen (volgens de wettelijke regelgeving) indien u het niet zelf manueel uitschakelt.
- Opgelet: Vers gezette koffie is zeer heet, wees dus zeer voorzichtig bij het uitgieten van de koffie opdat u zich niet zou verbranden.

- Indien u het koffiezetapparaat lange tijd niet gebruikt, verwijder de stekker dan uit het stopcontact.

## **5. ONDERHOUD EN REINIGING**

- Schakel het toestel eerst uit en verwijder de stekker uit het stopcontact.
- Reinig de afneembare onderdelen in warm water met detergent en droog deze zorgvuldig af.
- Reinig de behuizing van het apparaat met een vochtige doek.
- Gebruik een vochtige doek om de warmhoudplaat te reinigen. NOOIT agressieve reinigingsmiddelen gebruiken.
- Plaats de afneembare onderdelen terug in het koffiezetapparaat. Het koffiezetapparaat is nu weer klaar voor gebruik.

Kalkaanslag verwijderen:

Voor een optimale werking van uw koffiezetapparaat, dient u uw koffiezetapparaat regelmatig te ontkalken. Gebruik hiervoor een antikalk product dat geschikt is voor koffiezetapparaten. (bv. Wigo snelontkalker)

- 1) Vul de koffiekkan tot aan het max. water niveau met antikalk oplossing (voor de juiste verhouding water- antikalk product, volg de instructies van het antikalk product)
- 2) Vul het waterreservoir met de antikalk oplossing en plaats de koffiekkan op de warmhoudplaat.
- 3) Druk eenmaal op ON/OFF. De antikalk oplossing begint nu door te lopen.
- 4) Nadat er ongeveer 1 kopje antikalk oplossing in de koffiekkan gelopen is, onderbreekt u het proces door opnieuw op ON/OFF te drukken.
- 5) Laat de antikalk oplossing werken gedurende 15 minuten.
- 6) Herhaal nogmaals stap 3-5.
- 7) Druk eenmaal op ON/OFF en laat de overige antikalk oplossing doorlopen.
- 8) Spoel het koffiezetapparaat door er nog driemaal water door te laten open (vul de koffiekkan tot aan het max. water niveau).

## **6. TIPS VOOR HEERLIJKE KOFFIE**

- Een proper koffiezetapparaat is essentieel voor het maken van heerlijke koffie. Reinig en ontkalk regelmatig uw koffiezetapparaat zoals hierboven vermeld. Gebruik steeds vers, koud kraantjeswater bij het koffiezetten.
- Bewaar uw koffiempoeder op een koele en droge plaats in een goed afgesloten verpakking.
- Voor een optimaal aroma, gebruik hele koffiebonen en maal deze net voor gebruik.
- Hergebruik geen reeds gebruikte koffie of koffiefilter.
- Warm afgekoelde koffie niet opnieuw op.

## **7. NUTTIGE TIPS BIJ STORINGEN**

Bij een storing aan het toestel, het toestel **NIET** gebruiken. Wend u onmiddellijk tot uw verkooppunt.

Bij beschadiging van het snoer, uw toestel eveneens onmiddellijk bij uw verkooppunt binnenbrengen.

**HET TOESTEL IS ONTWERPEN VOOR HUISHOUELIJK GEBRUIK. BIJ PROFESSIONEEL GEBRUIK VERVALLEN DE GARANTIEVOORWAARDEN.**

**DEFECTEN EN/OF BESCHADIGINGEN TEN GEVOLGE VAN HET NIET NALEVEN VAN DE GEBRUIKSAANWIJZING WORDEN NIET GEDEKT DOOR DE GARANTIE.**

**Wij behouden ons het recht voor om technische wijzigingen aan te brengen.**

## **8. GARANTIEBEPALINGEN**

De garantie loopt vanaf de aankoopdatum. Duur van de garantie: 2 jaar.

De gebruiker is verantwoordelijk voor het reinigen én deugdelijk verpakken van het defecte toestel alvorens dit aan te bieden ter herstelling. Het is onvoldoende om het toestel in een kartonnen verpakking met papier te verpakken. FRITEL is niet verantwoordelijk voor schade als gevolg van onvoldoende verpakking, hierdoor vervalt ook de garantie onherroepelijk.

Bepalingen van de garantie:

- De waarborg dekt de herstellingen en/of het gratis vervangen van onderdelen die door onze technische diensten als defect beschouwd worden en waarbij het defect te wijten is aan materiaal-, constructie- of fabricagefouten.

- De waarborg is enkel geldig voor de eerste gebruiker.
- De verzendkosten heen en terug , in geval van herstelling, zijn steeds ten laste van de koper.
- **De garantie wordt enkel en alleen toegekend na voorlegging van de aankoopfactuur.**
- De garantie kan niet ingeroepen worden voor normale slijtage.

De garantie vervalt automatisch in de volgende gevallen:

- Bij verkeerde aansluiting, vb. te hoge elektrische spanning.
- Bij verkeerd, oneigenlijk, abnormaal of professioneel gebruik.
- Bij onvoldoende of verkeerd onderhoud.
- Bij onvoldoende verpakking en slecht transport in geval van retourzending.
- Bij herstelling of wijziging door NIET-gemachtigde derden.
- Bij verwijderen en/of veranderen van de identificatienummers.
- Bij defecten die niet te wijten zijn aan het toestel zelf, maar aan een externe oorzaak, zoals een val, botsing, beschadiging, brand, aardbeving, overstroming, bliksem,...
- Bij het NIET naleven van de instructies vermeld in de gebruiksaanwijzing.

Voor toestellen die niet onder garantie vallen om één van bovenstaande redenen, zullen alle kosten (transport, administratie, onderzoek en handling) worden doorgerekend.

## 9. MILIEU



Gooi het toestel op het einde van zijn levensduur **NIET** samen met het normale huisvuil weg, maar lever het in bij een officieel verzamelpunt om het te laten recycleren. Op deze wijze helpt u het milieu te beschermen.

## 10. AANSPRAKELIJKHEID

Alle aansprakelijkheden, zowel naar de gebruiker(s) als naar alle derden, die zouden voortvloeien uit **Niet**-naleving van alle in deze gebruiksaanwijzing vermelde veiligheidsvoorschriften, kunnen onder geen enkel beding ten laste worden gelegd van de fabrikant. Bij **Niet**-naleving van deze veiligheidsvoorschriften vrijwaart de gebruiker van het toestel, of welke persoon ook die deze veiligheidsvoorschriften **NIET** heeft nageleefd, de fabrikant voor alle aansprakelijkheden die de fabrikant hierdoor ten laste kunnen gelegd worden.

## 11. ACCESSOIRES, ONDERDELEN EN ANDERE FRITEL PRODUCTEN

Bezoek onze webshop [www.fritel.com](http://www.fritel.com) en ontdek veel gestelde vragen, beschikbare onderdelen en accessoires, evenals alle overige producten uit ons FRITEL assortiment voor nog meer FRITEL plezier!

Félicitations ! Vous venez d'acheter un appareil de haute qualité qui vous garantira beaucoup de plaisir. **Lisez attentivement le mode d'emploi avant d'utiliser l'appareil** et conservez-le soigneusement.

**Les personnes n'ayant pas lu ce mode d'emploi ne peuvent pas utiliser cet appareil.**

N'oubliez **PAS** de lire les conditions de garantie !

## 1. CONSIGNES DE SÉCURITÉ

Cet appareil a été conçu conformément aux normes de sécurité européennes CE et répond aux normes agréées générales de la technique et aux consignes relatives à la sécurité des appareils électriques. Comme pour tous les appareils électroménagers, les précautions nécessaires doivent être prises afin d'éviter les accidents et les dégâts.

- Cet appareil ne peut pas être utilisé par des enfants de 0 à 8 ans. Cet appareil peut être utilisé par des enfants à partir de 8 ans, et ce uniquement sous surveillance permanente. Cet appareil peut être utilisé par des personnes dont les capacités physiques, sensorielles ou mentales sont réduites, ou par des personnes avec un manque de connaissance et d'expérience, à condition qu'elles soient surveillées ou reçoivent des instructions sur l'usage de l'appareil d'une façon sûre et à condition qu'elles soient au courant des dangers potentiels. Maintenez l'appareil et le cordon électrique hors de portée des enfants de moins de 8 ans. Le nettoyage et l'entretien ne peut pas se faire par des enfants.
- L'appareil est destiné uniquement à un usage domestique et pour des applications similaires, sauf: cuisines du personnel de magasins, sociétés et autres environnements professionnels; fermes; par les clients d'hôtels, motels et autres types d'environnements résidentiels; tous types d'environnement bed & breakfast.
- Cet appareil ne peut être utilisé qu'à l'intérieur, et est conçu pour un usage domestique.
- Ne touchez JAMAIS les boutons de commandes, le cordon électrique ou la prise avec des mains mouillées. N'immergez JAMAIS l'appareil, le cordon d'alimentation ni la fiche dans l'eau (ou tout autre liquide). Nettoyez-les uniquement avec un chiffon humide. Si l'appareil devient mouillé ou humide, retirez immédiatement la fiche de la prise.
- Un cordon endommagé peut causer des chocs électriques. N'utilisez JAMAIS l'appareil s'il est endommagé, tombé, montre un dérangement ou si le cordon ou la prise est endommagé(e). Dans tous ces cas, l'appareil doit immédiatement être retourné à votre point de vente ou à un service de réparation agréé.
- Retirez toujours la fiche de la prise avant de nettoyer l'appareil, lorsque vous le déplacez et si un problème se présente pendant l'infusion du café.
- N'utilisez JAMAIS de minuteurs ou de systèmes à télécommande externes.

- N'utilisez cet appareil qu'avec du courant alternatif comme indiqué sur la plaque signalétique.
- Conformément aux normes de sécurité légales l'appareil doit toujours être branché sur une prise de terre.
- N'utilisez **JAMAIS** de rallonge et déroulez **TOUJOURS** entièrement votre cordon électrique.
- N'utilisez **JAMAIS** l'appareil à la proximité des sources de chaleur, comme plaques de cuisson,...
- N'utilisez **JAMAIS** d'accessoires d'une autre marque.
- Les réparations ne peuvent être réalisées que par un agent ou un service de réparation agréé.
- Les personnes n'ayant pas lu ce mode d'emploi ne peuvent **JAMAIS** utiliser cet appareil.
- Travaillez uniquement sur une surface sèche, plane et stable pour éviter que l'appareil ne bascule.
- N'utilisez **JAMAIS** de produits agressifs pour nettoyer l'appareil.
- Ne laissez **JAMAIS** le cordon pendre du bord de la table ou du plan de travail.
- Utilisez cette machine à café uniquement pour faire du café. Ne remplissez **JAMAIS** la machine à café avec tout autre liquide ou aliment.
- Ne remplissez **JAMAIS** le réservoir d'eau au-dessus du niveau maximum (voir MAX. sur le réservoir d'eau). Un éventuel débordement du réservoir d'eau pourrait endommager la machine à café.
- N'ouvrez **JAMAIS** le porte-filtre pendant le processus de brassage. La vapeur chaude qui s'échappe pourrait vous brûler.
- Certaines pièces de la machine peuvent être chaudes pendant le processus de brassage. Ne touchez que la poignée de la cafetière ou le bouton de commande.
- Ne laissez **JAMAIS** une cafetière vide sur la plaque chauffante lorsque la machine à café est allumée. La cafetière pourrait se briser à cause de la chaleur.
- Ne posez **JAMAIS** une cafetière chaude sur une surface chaude ou froide.
- N'utilisez **JAMAIS** la machine à café sans eau.
- N'utilisez **JAMAIS** la machine à café si la cafetière en verre est fissurée ou si la poignée est desserrée.
- N'utilisez pas la cafetière en verre à d'autres usages ou pour d'autres machines à café.



## 2. INFORMATION TECHNIQUE

- L'information technique se trouve sur la plaque signalétique au bas de l'appareil.

## 3. AVANT LE PREMIER USAGE

- Enlevez tous les emballages et autocollants.
- Maintenez les emballages hors de portée des enfants.
- Contrôlez l'appareil et le cordon pour d'éventuels endommagements. Si endommagé, n'utilisez pas l'appareil, mais rapportez-le à votre point de vente.
- Contrôlez si votre tension du réseau correspond à celle qui est mentionnée sur l'appareil.
- Avant d'utiliser la machine à café pour la première fois, nettoyez les pièces comme indiqué dans la section "Entretien et nettoyage".
- Remplissez le réservoir d'eau (voir MAX. sur le réservoir d'eau) et laissez couler l'eau sans ajouter de café en poudre. Répétez ce processus plusieurs fois.

## 4. UTILISATION

- Remplissez la cafetière avec la quantité d'eau souhaitée (ne dépassez **JAMAIS** le niveau d'eau maximum sur le réservoir d'eau). Ouvrez le couvercle, versez l'eau dans le réservoir d'eau et fermez le couvercle.
- Ouvrez le porte-filtre et insérez un filtre papier approprié (taille 1x4 / N° 4).
- Ajoutez la quantité de café souhaitée et fermez le porte-filtre.
- Mettez la cafetière sur la plaque chauffante. Branchez l'appareil.
- Appuyez sur le bouton marche/arrêt. La lampe témoin avec le symbole  s'allume maintenant. La machine à café se met en marche.
- Lorsque le café s'est complètement écoulé, la lampe témoin avec le symbole  s'allume.
- Si vous laissez le café dans la cafetière, il est maintenu au chaud sur la plaque chauffante. Après 30 minutes, la machine à café s'éteint automatiquement (conformément à la réglementation dispositions légales) si vous ne l'éteignez pas manuellement.
- Attention : le café fraîchement préparé est très chaud, faites donc attention à ne pas vous brûler.
- Si vous n'utilisez pas la machine à café pendant une longue période, retirez la fiche de la prise.



## 5. ENTRETIEN ET NETTOYAGE

- Éteignez d'abord l'appareil et retirez la fiche de la prise.
- Nettoyez les pièces amovibles à l'eau chaude avec du détergent et séchez-les soigneusement.
- Nettoyez le boîtier de l'appareil avec un chiffon humide.
- Utilisez un chiffon humide pour nettoyer la plaque chauffante. N'utilisez JAMAIS de produits de nettoyage agressifs.
- Remplacez les pièces amovibles de la machine à café. La machine à café est maintenant prête à être utilisée à nouveau.

Détartrer votre machine :

Pour une performance optimale de votre machine à café, vous devez détartrer l'appareil régulièrement. Utilisez à cet effet un produit détartrant adapté aux machines à café. (par exemple Wigo détartrant)

- 1) Remplissez la machine jusqu'au niveau d'eau maximum avec la solution détartrante (pour la bonne proportion eau/détartrant, suivez les instructions du produit détartrant).
- 2) Remplissez le réservoir d'eau avec la solution détartrante et placez la cafetière sur la plaque chauffante.
- 3) Appuyez une fois sur le bouton marche/arrêt. La solution détartrante commence à passer.
- 4) Lorsqu'environ 1 tasse de solution détartrante est passée, interrompez le processus en appuyant à nouveau sur le bouton marche/arrêt.
- 5) Laissez agir le détartrant pendant 15 minutes.
- 6) Répétez à nouveau les étapes 3 à 5.
- 7) Appuyez une fois sur le bouton marche/arrêt et laissez passer la solution détartrante restante.
- 8) Rincez au moins 3 fois la machine à café en faisant à l'eau (remplissez-la jusqu'au niveau d'eau maximum).

## 6. ASTUCES POUR UN DÉLICIEUX CAFÉ

- Pour préparer un délicieux café, il est important d'avoir une machine propre. Nettoyez et détartrez régulièrement votre machine à café comme indiqué ci-dessus. Utilisez toujours de l'eau du robinet fraîche et froide du robinet.
- Conservez votre café en poudre dans un endroit frais et sec, dans un récipient fermé hermétiquement.
- Pour un arôme optimal, utilisez des grains de café entiers et broyez-les juste avant de les utiliser.
- Ne réutilisez pas le café ou les filtres à café.
- Ne réchauffez pas le café refroidi.

## 7. CONSEILS UTILES

En cas de dérèglement, ne pas utiliser l'appareil. Adressez-vous à votre point de vente.

En cas d'endommagements au cordon, rapportez également votre appareil à votre point de vente.

**CET APPAREIL EST CONÇU POUR USAGE DOMESTIQUE. L'USAGE PROFESSIONNEL ANNULE LA GARANTIE AVEC EFFET IMMÉDIAT. LES DÉGÂTS ET/OU ENDOMMAGEMENTS SUITE AU NON-RESPECT DU MODE D'EMPLOI NE SONT PAS COUVERTS PAR LA GARANTIE.**

**Nous conservons le droit d'apporter des changements techniques.**

## 8. CONDITIONS DE GARANTIE

La garantie prend cours à la date d'achat. Durée de la garantie : 2 ans.

L'utilisateur est responsable pour le nettoyage et l'emballage approprié de l'appareil défectueux avant de le présenter pour réparation. Il ne suffit pas d'emballer l'appareil dans un emballage en carton avec du papier. Fritel n'est pas responsable des dommages dus à un emballage insuffisant, ce qui invalide également irrévocablement la garantie.

Les termes de la garantie:

- La garantie couvre la réparation et/ou le remplacement gratuit des parties reconnues défectueuses par nos services techniques et au cas où le défaut est imputable aux vices de construction, de fabrication ou de matériel.
- La garantie n'est valable que pour l'utilisateur initial.
- Les frais de port aller et retour, en cas de réparation, sont à charge de l'acheteur.
- **La garantie ne peut être appliquée que sur présentation de votre facture d'achat originale (pas de copie).**
- La garantie ne peut être invoquée en cas d'usure normale.

#### La garantie n'est pas d'application dans les cas suivants:

- Un raccordement incorrect, p.ex. une tension électrique excessive.
- Utilisation ou manipulations anormales, professionnelles ou abusives.
- Entretien incorrect ou insuffisant.
- En cas d'emballage insuffisant et de mauvais transport en cas d'un retour.
- Toute réparation ou modification par des personnes non mandatées par nous en tant que fabricant.
- Appareils dont les numéros d'identification ont été effacés ou altérés.
- Pour les défauts non imputables à l'appareil lui-même, mais à une cause externe, une collision, des dommages, un incendie, un tremblement de terre, une inondation, la foudre,...
- Le non-respect des instructions reprises dans le mode d'emploi.

Pour les appareils qui ne sont pas sous garantie pour l'une des raisons ci-dessus, tous les frais (de transport, administration, recherche, handling) seront vous facturés.

## **9. ENVIRONNEMENT**



Ne jetez pas l'appareil en fin de vie avec les ordures ménagères, mais déposez-le auprès d'un point de collecte officiel afin de le faire recycler. Vous aiderez ainsi à protéger l'environnement.

## **10. RESPONSABILITÉ**

Toutes les responsabilités, aussi bien envers le(s) utilisateur(s) qu'envers tous les tiers, qui résulteraient du non-respect de toutes les prescriptions de sécurité prescrites dans ce mode d'emploi, ne peuvent à aucune condition être inculpées au fabricant. En cas de non-respect de ces prescriptions de sécurité, l'utilisateur de l'appareil, ou toute autre personne n'ayant pas appliqué ces prescriptions de sécurité, préserve le fabricant de toutes responsabilités qui de ce fait pourraient être inculpées au fabricant.

## **11. ACCESSOIRES, PIÈCES DÉTACHÉES ET AUTRES PRODUITS FRITEL**

Visitez notre boutique en ligne [www.fritel.com](http://www.fritel.com) et découvrez des questions souvent posées, des pièces détachées et accessoires, ainsi que tous les autres produits de notre assortiment FRITEL pour encore plus de plaisir FRITEL !

Congratulations! You have just bought a high quality appliance, which will warranty you years of pleasure. **Please read the instruction manual carefully before you take the appliance into use.** Save these instructions carefully!

**All persons who have not read the instruction manual are not allowed to use this appliance.**

Pay **ATTENTION** to the warranty conditions.

## 1. SAFETY REGULATIONS

This appliance has been built in accordance with the European CE safety standards and is compliant with the general recognized standards and prescriptions with regard to the safety of appliances. As for all electrical appliances, the necessary precautions need to be taken in order to avoid accidents or damages.

- This appliance may not be used by children from 0 to 8 years old. This appliance may be used by children of min. 8 years old, only under continuous supervision. This appliance may be used by persons with reduced physical, sensory or mental capabilities or lack of experience and knowledge provided they are supervised or instructed to use the appliance in a safe way and understand the hazards involved. Keep the appliance and its cord out of reach of children less than 8 years. Cleaning and maintenance shall NOT be performed by children.
- The appliance is only intended for household use and similar applications excluding: staff kitchens in shops, offices and other work environments; farms; clients in hotels, motels and other residential environments; bed & breakfast environments.
- This appliance can only be used in-house, and is meant for household use.
- NEVER touch the control button, electrical power cord and plug with wet hands. NEVER immerse the appliance, the power cord or the plug in water (or any other liquid). They are only to be cleaned with a damp cloth. In case the appliance does get wet or moist, immediately disconnect the plug from the power socket.
- A damaged power cord can cause electric shocks. NEVER use the appliance if it is damaged, fallen or shows a malfunction, or if the power cord or plug are damaged. In all these cases return the appliance to your sales point or recognized after sales service.
- Remove the plug from the socket when cleaning, when you move the appliance and when an error occurs during the brewing process.
- NEVER use separate timers or remote control systems.
  - Only use the appliance with the correct mains voltage, as mentioned on the rating plate.
  - In accordance with the legal safety standards, the unit must always be connected to an earthed socket.
  - NEVER use extension cords and ALWAYS unroll the cord completely.
  - NEVER use the cord in the proximity of heat sources, such as ovens, stoves or heating.
  - Repairs can only be done by a recognized repair shop.
  - Persons who haven't read this instruction manual cannot use this appliance.
  - Always place the appliance on a stable surface, like a kitchen table so that the appliance cannot shift or fall.
  - Do not use aggressive cleaning products.

- Never let the cord hang over the side of the table or the counter top.
- Use this coffee machine only to make coffee. NEVER fill the coffee machine with other liquids or food.
- NEVER fill the water tank above the maximum level (see MAX. on the water tank). The coffee machine could be damaged if the water tank were to overflow.
- NEVER open the filter holder during the brewing process. The hot steam that comes out of the machine could burn you.
- Some parts of the coffee machine can become hot during the brewing process. Only touch the coffee pot handle or the operating button.
- NEVER leave an empty coffee pot on the hot plate while the coffee machine is switched on. The coffee pot could burst due to the heat.
- NEVER place a hot coffee pot on a hot or cold surface.
- NEVER use the coffee machine without water.
- NEVER use the coffee machine if the glass coffee pot is cracked or the handle is loose.
- Do not use the glass coffee pot for other purposes or other coffee machines.



## 2. **TECHNICAL INFORMATION**

- You will find the technical information on the rating label at the bottom of the appliance.

## 3. **BEFORE THE FIRST USE**

- Remove all packaging and stickers.
- Keep packaging away from children.
- First check your appliance and the electrical cord for possible damages. If it is damaged, do NOT use the appliance but bring it back to your sales point.
- Ensure that the voltage marked on the appliance is the same as your main voltage.
- Clean the parts as described in 'Maintenance and cleaning' before using the coffee machine for the first time.
- Fill the water tank with water (see MAX. on the water tank) and let the water run without adding coffee powder. Repeat this process a few times.

## 4. **USE OF THE APPLIANCE**

- Fill the coffee pot with water to the desired amount (NEVER exceed the maximum water level). Open the lid, pour the water into the water tank and close the lid.
- Slide open the filter holder and insert a suitable paper coffee filter (size 1x4 / N° 4).
- Add the required amount of coffee and close the filter holder.
- Place the coffee pot on the hot plate.
- Plug the power plug into the mains socket.
- Press the ON/OFF button. The indicator light with the symbol  now lights up. The coffee machine starts to work.
- When the coffee has run through completely, the indicator light with the symbol  lights up.
- If you leave the coffee in the coffee pot, it will be kept warm on the hot plate. After 30 minutes the coffee machine will switch off automatically (according to legal regulations) if you do not switch it off manually. For an optimal coffee aroma, however, it is recommended to drink the coffee immediately after brewing.
- Attention: Freshly brewed coffee is very hot, so be very careful when pouring to avoid injury.
- If you do not use the coffee machine for a long time, remove the plug from the socket.

## 5. **MAINTENANCE AND CLEANING**

- First switch off the appliance and remove the plug from the socket.
- Clean the removable parts in hot water with detergent and dry them carefully.
- Clean the housing of the appliance with a damp cloth.
- Use a damp cloth to clean the hot plate. NEVER use aggressive cleaning agents.
- Replace the removable parts in the coffee machine. The coffee machine is now ready to use again.

Descaling your machine:

To ensure optimal function of your coffee machine, you should descale it regularly. Use a descaling product suitable for coffee machines. (e.g. Wigo descaler)

- 1) Fill the coffee pot up to the max. water level with descaling solution (for the right proportion of water- descaling product, follow the instructions of the descaler).
- 2) Fill the water tank with the descaling solution and place the coffee pot on the hot plate.
- 3) Press the ON/OFF button. The descaling solution starts to run through.
- 4) After about 1 cup of descaling solution has run into the coffee pot, interrupt the process by pressing ON/OFF again.
- 5) Let the descaling solution work through for 15 minutes.
- 6) Repeat steps 3-5 again.
- 7) Press the ON/OFF button once again and let the remaining descaling solution run through.
- 8) Rinse the coffee machine three more times (fill the coffee pot to the max. water level).

## **6. TIPS FOR DELICIOUS COFFEE**

- A clean coffee machine is very important for making delicious coffee. Clean and descale your coffee maker regularly as mentioned above. Always use fresh, cold tap water to make coffee.
- Store your coffee powder in a cool and dry place in well-sealed containers.
- For the best aroma, use whole coffee beans and grind them just before use.
- Do not reuse already used coffee or coffee filters.
- Do not reheat cooled coffee.

## **7. PRACTICAL TIPS IN CASE OF MALFUNCTIONS**

Do not use the appliance in case of a malfunction or when the power cord is damaged. Please address to your sales point.

**THE APPLIANCE HAS BEEN DESIGNED FOR DOMESTIC USE. THE WARRANTY CONDITIONS EXPIRE UPON PROFESSIONAL USE. DEFECTS AND/OF DAMAGES FOLLOWING TO THE NON OBSERVANCE OF THE USER MANUAL ARE NOT COVERED BY THE WARRANTY.**

**We are entitled to make technical modifications at all times.**

## **8. WARRANTY CONDITIONS**

Your warranty starts on the day of purchase and is valid for 2 years.

The user is responsible for cleaning and proper packaging of the defective appliance before presenting it for repair. It is insufficient to wrap the device in cardboard packaging with paper. Fritel is not liable for damage resulting from insufficient packaging, which also irrevocably invalidates the warranty.

### Determination of the warranty

- The warranty covers every repair and/or replacement free of charge of the parts recognized defective by our technical department and if the damage is due to faulty manufacture, construction or material.
- The warranty is only valid for the first/original user.
- The transport costs, in case of reparation, are at the expenses of the purchaser.
- **The warranty is only granted after presentation of your purchase invoice.**
- The warranty cannot be invoked for normal wear and tear.

### The warranty expires in the following cases:

- Incorrect connection, e.g. electric voltages.
- Abnormal or professional use or misuse handling.
- In case of insufficient packaging and bad transport in case of return shipping.
- Lack of care and cleaning.
- Modifications or repairs made to the appliance by persons not authorized by us as a manufacturer.
- When reference numbers have been altered or been removed.
- For faults not due to the appliance itself, but to an external cause, collision, damage, fire, earthquake, flood, lightning, etc.
- When not respecting the instructions in the user instructions.

For appliances that are not under warranty for any of the above reasons, all costs (transport, administration, research, handling) will be charged.

## **9. ENVIRONMENT**



Do not throw the appliance away with the normal household waste at the end of its life, but hand it in at an official collection point for recycling. By doing this you will help to preserve the environment.

## **10. LIABILITIES**

All liabilities, towards both consumer(s) and third parties, that could result from not observing all the safety regulations prescribed in this user manual, can under no circumstances be charged to the manufacturer. In case of non-observance of these safety regulations, the user of the appliance, or any other person not having observed these safety regulations, protects the manufacturer from all responsibilities that he could be charged with.

## **11. ACCESSORIES, SPARE PARTS AND OTHER FRITEL PRODUCTS**

Visit our webshop on [www.fritel.com](http://www.fritel.com) and discover our FAQ's, available spare parts and accessories, as well as all other products in the FRITEL range for even more FRITEL fun!

Wir gratulieren Ihnen zum Kauf dieses Gerätes, an dem Sie sich noch lange erfreuen werden. **Lesen Sie die Gebrauchsanweisung aufmerksam, bevor Sie das Gerät in Gebrauch nehmen.** Bewahren Sie diese Gebrauchsanweisung gut auf!

**Personen, die diese Gebrauchsanweisung nicht gelesen haben, dürfen das Gerät nicht benutzen.**

Bitte beachten Sie die Gewährleistungsbedingungen!

## **1. SICHERHEITSVORSCHRIFTEN**

Dieses Gerät wurde in Übereinstimmung mit den Europäischen CE der Sicherheitsnormen hergestellt und entspricht den allgemein anerkannten Normen und Vorschriften in bezüglich der Sicherheit von Geräten. Wie beim Gebrauch aller elektrischen Haushaltsgeräte müssen einige wichtige Vorsichtsmaßnahmen getroffen werden, damit Unfälle und Beschädigungen vermieden werden.

- Kinder von 0 bis 8 Jahren dürfen dieses Gerät nicht gebrauchen. Kinder ab 8 Jahren dürfen es gebrauchen, wenn sie dauernd unter Aufsicht stehen. Physisch, motorisch oder geistig behinderte Personen oder Personen, die nicht über die nötige Erfahrung oder Sachkunde verfügen, dürfen das Gerät gebrauchen, wenn sie unter Aufsicht stehen oder Anweisungen bekommen, um das Gerät risikofrei zu gebrauchen, und unter der Bedingung, dass sie die betreffende Gefahr verstehen. Das Gerät und das Kabel außerhalb der Reichweite von Kindern unter 8 Jahren aufbewahren. Reinigung und Wartung dürfen nicht von Kindern durchgeführt werden.
- Dieses Gerät ist geeignet zum Haushaltsgebrauch und zum Gebrauch in ähnlichen Umgebungen, mit Ausnahme von Personalküchen in Läden, Firmen und anderen Arbeitsumgebungen; Bauernhöfe; von Kunden in Hotels, Motels und anderen Residenz-Umgebungen; Bed & Breakfast Umgebungen.
- Dieses Gerät ist geeignet für Haushaltsgebrauch. Dieses Gerät darf NIEMALS außer Haus gebraucht werden.
- Ein beschädigtes Kabel kann Elektroschocks verursachen. NIEMALS das Gerät gebrauchen, wenn es beschädigt oder gefallen ist, wenn es eine Störung hat oder wenn das Kabel oder der Stecker beschädigt ist. Bringen Sie in all diesen Fällen das Gerät zur Verkaufsstelle oder einer anerkannten Reparaturstelle.
- Die Bedienungsknöpfe, Elektrokabel und Stecker NIE mit nassen Händen berühren und NIE in Wasser oder eine andere Flüssigkeit tauchen. Reinigung ausschließlich mit einem leicht feuchten Tuch.

Falls das Gerät doch nass oder feucht werden sollte, unmittelbar den Netzstecker aus der Steckdose ziehen.

- Ziehen Sie **IMMER** den Stecker aus der Steckdose bevor Sie das Gerät reinigen oder weglegen, und falls ein Problem während die Kaffeezubereitung auftritt.
- **NIEMALS** separate Timer oder Fernbedienungen anwenden.
  - Benützen Sie das Gerät nur mit der Netzspannung, die auf dem Typenschild angegeben ist.
  - Den gesetzlichen Sicherheitsnormen gemäß, muss das Gerät immer an eine geerdete Steckdose angeschlossen werden
  - **NIEMALS** Verlängerungskabel verwenden und das Netzkabel immer komplett abrollen.
  - Halten Sie das Netzkabel und das Gerät **IMMER** von heißen Oberflächen (zum Beispiel Kochplatten, Ofen) entfernt.
  - Verwenden Sie **NIE** Zubehör anderer Geräte.
  - Reparaturen dürfen ausschließlich von anerkannten Fachleuten oder Reparaturstellen durchgeführt werden.
  - Personen, die diese Gebrauchsanweisung nicht gelesen haben, dürfen dieses Gerät nicht benutzen.
  - Verwenden Sie kein aggressives Reinigungsmittel.
  - **NIEMALS** das Netzkabel über die Tisch- oder Tresenkante hängen lassen.
  - Das Gerät nur verwenden für die Kaffeezubereitung. **NIEMALS** das Gerät füllen mit anderen Flüssigkeiten oder Lebensmittel.
  - Das Wasserbehälter **NIEMALS** über das MAX. Niveau füllen (siehe MAX Markierung auf das Wassertank). Durch ein eventuelles überlaufen des Wassertanks könnte das Gerät beschädigt werden.
  - **NIEMALS** den Filterhalter eröffnen während die Kaffeezubereitung. Durch den heißen Dampf könnten Sie sich verbrennen.
  - Die Kaffeemaschine kann auf bestimmte Teile heiß werden während die Kaffeezubereitung. Nur der Handgriff des Kaffeekanne oder die Bedientasten mit den Händen anfassen.
  - **NIEMALS** eine leere Kaffeekanne auf die Heizplatte stehenlassen wenn das Gerät eingeschaltet ist. Die Kaffeekanne könnte infolge die Hitze springen.
  - **NIEMALS** eine heiße Kaffeekanne auf eine heiße oder kalte Oberfläche platzieren.
  - **NIEMALS** die Kaffeemaschine einschalten ohne Wasser im Wassertank.
  - **NIEMALS** die Kaffeemaschine verwenden wenn die Kaffeekanne gesprungen ist oder wenn der Handgriff lose ist. Die Kaffeekanne nicht verwenden für andere Zwecke oder andere Kaffeemaschinen.

## 2. TECHNISCHE INFORMATION

- Die technische Information befindet sich auf dem Typenschild an der Unterseite des Geräts.



## 3. VOR DER ERSTEN BENUTZUNG

- Entfernen Sie erst alle Verpackungen und Selbstkleber.
- Bewahren Sie die Verpackung außerhalb der Reichweite von Kindern auf.
- Kontrollieren Sie, ob das Gerät oder das Kabel vielleicht beschädigt ist. Gebrauchen Sie in diesem Fall das Gerät **NICHT**, sondern bringen Sie es unmittelbar zur Verkaufsstelle zurück.
- Kontrollieren Sie, ob die Netzspannung mit der auf dem Gerät angegebenen Spannung übereinstimmt.
- Reinigen Sie die Teile wie unter 'Pflege und Reinigung' beschrieben, bevor Sie die Kaffeemaschine zum ersten Mal benutzen.
- Füllen Sie den Wassertank mit Wasser (siehe MAX. auf dem Wassertank) und lassen Sie das Wasser laufen, ohne Kaffeepulver hinzuzufügen. Wiederholen Sie diesen Vorgang ein paar Mal.

## 4. GEBRAUCH

- Füllen Sie die Kaffeekanne mit der gewünschten Menge Wasser (**NIEMALS** den maximalen Wasserstand überschreiten). Öffnen Sie den Deckel, gießen Sie das Wasser in den Wassertank und schließen Sie den Deckel.
- Schieben Sie den Filterhalter auf und gebrauchten Sie einen geeigneten Papierfilter (Größe 1x4 / N° 4).
- Füllen Sie die gewünschte Kaffeemenge ein und schließen Sie den Filterhalter.



- Stellen Sie die Kaffeekanne auf die Warmhalteplatte.
- Stecken Sie den Stecker in die Steckdose.
- Drücken Sie auf die EIN/AUS-Taste. Die Kontrollleuchte mit dem Symbol  leuchtet auf. Die Kaffeemaschine beginnt zu arbeiten.
- Wenn der Kaffee vollständig durchgelaufen ist, leuchtet die Kontrollleuchte mit dem Symbol  auf.
- Wenn Sie den Kaffee in der Kaffeekanne lassen, wird er auf der Warmhalteplatte warmgehalten. Nach 30 Minuten schaltet sich die Kaffeemaschine automatisch ab (gemäß den gesetzlichen Bestimmungen), wenn Sie sie nicht manuell ausschalten. Für ein optimales Kaffeearoma ist es jedoch empfehlenswert, den Kaffee sofort nach dem Brühen zu trinken.
- Achtung! Frisch gebrühter Kaffee ist sehr heiß, seien Sie beim Ausgießen sehr vorsichtig, um Verletzungen zu vermeiden.
- Wenn Sie die Kaffeemaschine über einen längeren Zeitraum nicht benutzen, ziehen Sie den Stecker aus der Steckdose.

## 5. PFLEGE UND REINIGUNG

- Das Gerät ausschalten und den Stecker aus der Steckdose ziehen.
- Reinigen Sie die abnehmbaren Teile in heißem Wasser mit Spülmittel und trocknen Sie diese sorgfältig ab.
- Das Gehäuse sollte mit einem feuchten Tuch gereinigt werden.
- Verwenden Sie ein feuchtes Tuch um die Heizplatte zu reinigen. Verwenden Sie NIEMALS aggressive Reinigungsmittel.
- Setzen Sie die abnehmbaren Teile wieder in die Kaffeemaschine ein. Die Kaffeemaschine ist jetzt wieder einsatzbereit.

Entkalkung Ihrer Maschine:

Um die optimale Funktion Ihrer Kaffeemaschine zu gewährleisten, sollten Sie sie regelmäßig entkalken. Verwenden Sie ein für Kaffeemaschinen geeignetes Entkalkungsmittel. (z.B. Wigo Entkalker)

- 1) Füllen Sie die Kaffeekanne bis zum maximalen Wasserstand mit Entkalkungslösung (für das richtige Verhältnis von Wasser und Entkalkungsprodukt beachten Sie bitte die Hinweise des Entkalkers).
- 2) Füllen Sie den Wassertank mit der Entkalkungslösung und stellen Sie die Kaffeekanne auf die Warmhalteplatte.
- 3) Drücken Sie auf die EIN/AUS-Taste. Die Entkalkungslösung beginnt durchzulaufen.
- 4) Nachdem ca. 1 Tasse Entkalkungslösung durchgelaufen ist, unterbrechen Sie den Vorgang durch wieder auf die EIN/AUS-Taste zu drücken.
- 5) Lassen Sie die Entkalkungslösung 15 Minuten lang einwirken.
- 6) Wiederholen Sie die Schritte 3-5.
- 7) Drücken Sie wieder auf die EIN/AUS-Taste und lassen Sie den Rest durchlaufen.
- 8) Spülen Sie die Kaffeemaschine noch dreimal durch (füllen Sie die Kaffeekanne bis zum max. Wasserstand).

## 6. HINWEISE FÜR HERRLICHEN KAFFEE

- Eine saubere Kaffeemaschine ist sehr wichtig fürs Brauen von herrlichem Kaffee. Reinigen und entkalken Sie regelmäßig Ihre Kaffeemaschine wie hier oben angegeben. Verwenden Sie IMMER frisches, kaltes Trinkwasser.
- Bewahren Sie Ihres Kaffeepulver kühl und trocken auf in einer gut geschlossenen Verpackung.
- Für ein optimales Aroma verwenden Sie ganze Kaffeebohnen die Sie frisch gemahlt haben.
- Verwenden Sie keinen schon gebrauchten Kaffee oder Kaffeefilter.
- Wärmen Sie abgekühlter Kaffee nicht wieder auf.

## 7. PRAKTISCHE HINWEISE

Bei einer Störung des Geräts, das Gerät nicht mehr benutzen. Wenden Sie sich an die Verkaufsstelle. Bei Beschädigung des Kabels wenden Sie sich auch unmittelbar an die Verkaufsstelle.

**DAS GERÄT IST FÜR HAUSHALTlichen GEBRAUCH KONZIPIERT.**

**BEI PROFESSIONELLEM GEBRAUCH IST DIE GEWÄHRLEISTUNG UNMITTELBAR HINFÄLLIG.**

**DIE GEWÄHRLEISTUNG DECKT KEINE DEFEKTE UND/ODER BESCHÄDIGUNGEN INFOLGE DES NICHTBEACHTENS DER GEBRAUCHSANWEISUNG.**

## **8. GEWÄHRLEISTUNGSBEDINGUNGEN**

Die Gewährleistung beginnt am Ankaufstag und dauert 2 Jahre.

Der Benutzer ist für die Reinigung und ordnungsgemäße Verpackung des defekten Geräts verantwortlich, bevor es zur Reparatur angeboten wird. Es reicht nicht aus, das Gerät in einen Kartonbehälter mit Papier zu packen. FRITEL haftet nicht für Schäden aufgrund unzureichender Verpackung, dadurch entfällt die Garantie unwiderruflich.

### Abdeckung durch Gewährleistung:

- Die Gewährleistung deckt kostenfreie Reparatur und/oder Ersatz aller Teile, die von unserer technischen Abteilung als Konstruktions-, Material oder Fabrikationsfehler anerkannt werden.
- Die Gewährleistung gilt nur für den Erstkäufer.
- Die Portokosten für den Hin- und Rückversand gehen zu Lasten des Käufers.
- Die Gewährleistung gilt nur nach Vorlage des Kaufbelegs.
- Die Gewährleistung gilt nicht bei normalem Verschleiß.

### Die Gewährleistung entfällt automatisch bei:

- Falschem Anschluss, z.B. übermäßig starken Netzspannungs-Schwankungen.
- Nicht normaler oder zweckwidriger Nutzung oder Behandlung, sowie professioneller Nutzung.
- Fehlender oder missbräuchlicher Pflege.
- Unzureichender Verpackung und schlechtem Transport im Falle einer Rücksendung.
- Geräten, die von Personen, die von uns als Hersteller nicht autorisiert sind, geändert oder repariert wurden.
- Geräten, deren Kennnummern beseitigt oder geändert wurden.
- Defekte nicht aufgrund des Geräts selbst, sondern aufgrund einer externen Ursache, wie Sturz, Kollision, Schäden, Feuer, Erdbeben, Überschwemmung, Blitz,...
- Nichtbefolgung der Instruktionen der Gebrauchsanweisung.

Für Geräte, die nicht durch eine Garantie abgedeckt sind wegen oben genannten Ursachen, werden alle Kosten (Transport, Verwaltung, Prüfung und Handhabung) durchgerechnet.

## **9. UMWELTSCHUTZ**



Geben Sie das Gerät am Ende der Lebensdauer nicht in den normalen Hausmüll. Bringen Sie es zum Recycling zu einer offiziellen Sammelstelle. Auf diese Weise tragen Sie zum Umweltschutz bei.

## **10. HAFTPFLICHTEN**

Alle Haftpflichten, hinsichtlich Verbraucher und Dritten, die sich ergeben könnten aus dem nicht Nachkommen aller in dieser Gebrauchsanweisung vorgeschriebenen Sicherheitsvorschriften, können keinesfalls zu Lasten des Fabrikanten gehen. Bei Nicht-Befolgung dieser Sicherheitsvorschriften schützt der Benutzer des Geräts, oder andere Personen, die diesen Sicherheitsvorschriften nicht nachgekommen sind, den Fabrikanten gegen alle Haftpflichten, die ihm zu Lasten gelegt werden können.

## **11. ZUBEHÖR, ERSATZTEILE UND ANDERE FRITEL PRODUKTE**

Besuchen Sie unseren Webshop [www.fritel.com](http://www.fritel.com) und entdecken Sie dort die Antwort auf häufig gestellten Fragen, erhältliche Ersatz- und Zubehörteile sowie alle anderen Produkte aus dem FRITEL-Sortiment, für noch mehr FRITEL-Erlebnis!

**VOOR BIJKOMENDE INFORMATIE, RECEPTEN EN NUTTIGE TIPS OVER AL ONZE TOESTELLEN KAN U  
STEEDS TERECHT OP [WWW.FRITEL.COM](http://WWW.FRITEL.COM) !**

**U VINDT ONS OOK OP FACEBOOK: [WWW.FB.COM/FRITEL.VANRATINGEN!](http://WWW.FB.COM/FRITEL.VANRATINGEN)**

***POUR TOUT RENSEIGNEMENT SUPPLÉMENTAIRE, DES RECETTES ET POUR DES ASTUCES PRATIQUES,  
SURFEZ SUR LE SITE [WWW.FRITEL.COM](http://WWW.FRITEL.COM)!***

**TROUVEZ-NOUS SUR FACEBOOK: [WWW.FB.COM/FRITEL.VANRATINGEN!](http://WWW.FB.COM/FRITEL.VANRATINGEN)**

**FOR ALL SUPPLEMENTARY INFORMATION, RECIPES AND PRACTICAL TIPS ABOUT ALL OUR  
APPLIANCES PLEASE VISIT OUR WEBSITE [WWW.FRITEL.COM](http://WWW.FRITEL.COM) !**

**FIND US ON FACEBOOK: [WWW.FB.COM/FRITEL.VANRATINGEN!](http://WWW.FB.COM/FRITEL.VANRATINGEN)**

***WEITERE INFORMATIONEN, REZEPTE UND PRAKTISCHE TIPPS ÜBER ALL UNSERE PRODUKTE FINDEN SIE  
UNTER [WWW.FRITEL.COM](http://WWW.FRITEL.COM) !***

**BESUCHEN SIE UNS AUCH AUF FACEBOOK: [WWW.FB.COM/FRITEL.VANRATINGEN!](http://WWW.FB.COM/FRITEL.VANRATINGEN)**



NV J. van RATINGEN  
Stadsheide 11 - B-3500 Hasselt  
E-Mail : [info@fritel.com](mailto:info@fritel.com) / Website : [www.fritel.com](http://www.fritel.com)

V2021-04