

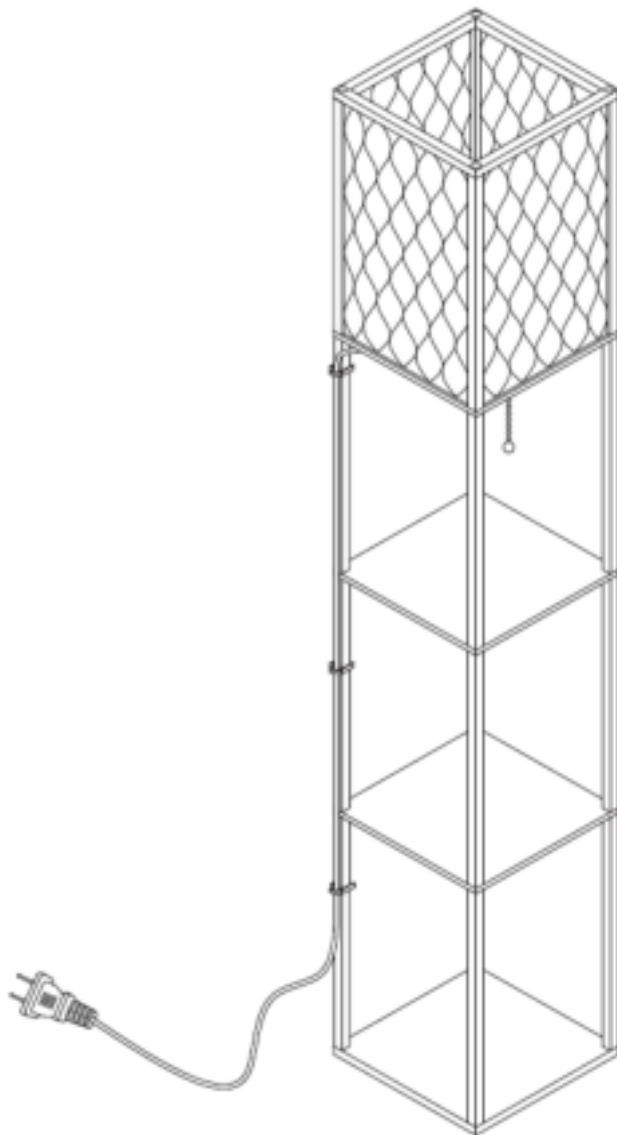

Thank you for choosing our ZENZEE floorlamp. Please read this manual carefully to ensure proper functioning and safety. If you have any questions about our product please contact us by email: [info@nicegoodz.nl](mailto:info@nicegoodz.nl)



FLOORLAMP NG 22002 (SF-3017-B)

**(NL) GEBRUIKSAANZIJING**

**(F) MODE D'EMPLOI**

**(D) BEDIENUNGSANWEISUNG**

**(E) MANUAL DE USO**

**(GB) USER MANUAL**

**(I) ISTRUZIONI OPERATIVE**

## **VEILIGHEIDSAANWIJZINGEN - LEEST U ALSTUBLIEFT DEZE INFORMATIE ZORGVULDIG DOOR, ALVORENS U MET DE INSTALLATIE OF INGEBRUIKNEMING VAN DIT PRODUCT BEGINT. BEWAART U DEZE GEBRUIKSAANWIJZING VOOR EEN LATER GEBRUIK GOED.**

1. De producent neemt geen verantwoording voor verwondingen of schade op zich, die het gevolg zijn van ondeskundig gebruik van de NG 22002 (SF-3017-B) vloerlamp zijn.
2. Het onderhoud van de vloerlamp is tot de oppervlakken beperkt. Daarbij mag geen vochtigheid in aansluitingsruimtes of aan netspanning voerende delen geraken.
3. Opgelet! Voor het begin van de montagewerkzaamheden de netleiding spanningsvrij schakelen – contactverbreker uitschakelen resp. zekering eruit draaien. Schakelaar op “UIT”.
4. De vloerlamp is uitsluitend bedoeld voor het gebruik binnenshuis in privéhouishoudens.
5. Het symbool van de doorgestreepte vuilniston op het product of de verpakking betekent, dat dit product niet met het huisvuil mag worden afgevoerd. Dit product moet daarom op het einde van de levensduur naar een depot voor recycling van elektrische en elektronische apparaten gebracht worden. A.U.B aan de bevoegde gemeentelijke administratie vragen waar het depot zich bevindt.
6. De vloerlamp niet op een vochtige of geleidende ondergrond monteren.
7. Het is aan te raden uitsluitend de meegeleverde onderdelen te gebruiken, anders vervalt de garantie.
8. Alle meegeleverde onderdelen en bevestigingen moeten gemonteerd worden volgens de montagehandleiding.
9. Zorgt u ervoor, dat kabels gedurende de montage niet worden beschadigd.
10. De elektrische kabel van deze lamp kan niet uitgewisseld worden; in geval de kabel beschadigd is, moet de lampfitting en daaraan bevestigde kabel uitgewisseld worden met een geheel nieuw exemplaar.
11. Opgelet! Lampdelen en lampen kunnen gedurende het bedrijf temperaturen van  $>60^{\circ}\text{C}$  bereiken en mogen daarom gedurende het bedrijf niet worden aangeraakt.
12. Niet direct in de lichtbron (lichtbron, LED enz.) kijken.
13. Voor het wisselen van lampen moet men erop letten, dat deze eerst moeten afkoelen. Opgepast! Ook eerst de stekker uit het stopcontact trekken.
14. Bij het indraaien van de lichtbron moet erop worden gelet dat deze spelingsvrij vastzit.
15. Het aangegeven maximum wattage van ieder aansluitcontact mag niet worden overschreden.
16. Het instellen en richten van de lamp mag slechts in afgekoelde toestand gebeuren.
17. Minimumafstand van de lamp kap naar het verlichtte vlak  $\geq 0,5$  m.
18. Lamp enkel op een vlak en horizontaal oppervlak plaatsen.

**SICHERHEITSHINWEISE / BITTE LESEN SIE DIESE INFORMATIONEN SORGFÄLTIG DURCH, BEVOR SIE MIT DER INSTALLATION ODER INBETRIEBNAHME DIESES PRODUKTS BEGINNEN. HEBEN SIE DIESE GEBRAUCHSANWEISUNG FÜR SPÄTERE ZWECKE GUT AUF.**

1. Der Hersteller übernimmt keine Verantwortung für Verletzungen oder Schäden, die Folge eines unsachgemäßen Gebrauchs der NG 22002 (SF-3017-B) Leuchte sind.
2. Die Pflege von Leuchten beschränkt sich auf die Oberflächen. Dabei darf keine Feuchtigkeit in Anschlussräume oder an Netzspannung führende Teile gelangen.
3. Achtung! Vor Beginn der Montagearbeiten die Netzleitung spannungsfrei schalten – Sicherungsautomat ausschalten bzw. Sicherung heraus drehen. Schalter auf "AUS".
4. Die Leuchte ist ausschließlich für den Einsatz im Innenbereich von privaten Haushalten vorgesehen.
5. Das Symbol der durchgestrichenen Mülltonne auf dem Produkt oder der Verpackung bedeutet, dass dieses Produkt nicht mit dem Hausmüll entsorgt werden darf. Das Produkt muss stattdessen am Ende seiner Lebensdauer zu einer Annahmestelle für das Recycling von elektrischen und elektronischen Geräten gebracht werden. Bitte erfragen Sie diese Stelle bei Ihrer zuständigen kommunalen Verwaltung.
6. Leuchte nicht auf feuchtem oder leitendem Untergrund montieren.
7. Es dürfen ausschließlich mitgelieferte Einzelteile verwendet werden, da sonst jegliche Gewährleistungsansprüche erlöschen.
8. Alle beiliegenden Einzelteile und Befestigungen müssen montiert werden.
9. Stellen Sie sicher, dass Leitungen bei der Montage nicht beschädigt werden.
10. Anschlussart Typ Z: Die äußere flexible Leitung dieser Leuchte kann nicht ausgetauscht werden; falls die Leitung beschädigt ist, muss die Leuchte verschrottet werden.
11. Achtung! Leuchtenteile und Leuchtmittel können während des Betriebs Temperaturen von  $>60^{\circ}\text{C}$  erreichen und dürfen daher während des Betriebs nicht berührt werden.
12. Nicht direkt in die Lichtquelle (Leuchtmittel, LED etc.) hineinschauen.
13. Vor dem Wechsel von Leuchtmitteln ist darauf zu achten, dass diese zuerst auskühlen müssen. Achtung! Vorher unbedingt Netzstecker oder Steckerleuchte aus der Steckdose ziehen.
14. Bei der Montage der Leuchtmittel ist auf festen Sitz derselben zu achten.
15. Die angegebene maximal – Wattzahl jeder Brennstelle darf nicht überschritten werden.
16. Das Einstellen und Ausrichten der Leuchte darf nur im abgekühlten Zustand erfolgen.
17. A Mindestabstand von Strahlerkante zur angestrahlten Fläche  $\geq 0,5$  m.
18. Leuchte nur auf eine waagerechte ebene Fläche stellen.

**SAFETY DIRECTIONS / PLEASE READ THIS INFORMATION CAREFULLY BEFORE INSTALLING OR USING THIS PRODUCT. PLEASE KEEP THIS USER MANUAL FOR FURTHER REFERENCE.**

1. The manufacturer does not accept any responsibility for injuries or damage resulting from improper use of the light NG 22002 (SF-3017-B).
2. Maintenance of the lights is limited to the surfaces. When doing this, no moisture must come into contact with any areas of the terminal connections or mains voltage control parts.
3. Attention! Before starting the installation work, make sure that the mains power line is voltage-free – turn off safety cutout or unscrew the protection fuse. The switch must be “OFF”.
4. The lamp is solely intended for use in interior areas of private households.
5. The symbol of the crossed-out garbage can on the product or the packaging means that the product must not be disposed with ordinary household waste. At the end of its useful life, the product must be returned to a point of acceptance for the recycling of electric and electronic device. Please ask your local municipality for the point of acceptance.
6. Do not install the light on a damp or conductive subsurface.
7. Only the included individual parts may be used; otherwise any and all guarantee claims will expire.
8. All included individual parts and attachments must be mounted.
9. Please make sure that no cables get damaged during the installation work.
10. Connection type Z: This lamp's outer flexible cable can not be replaced. In case of any damage, the lamp must be disposed.
11. Attention! During operation, lamp parts and illuminants can reach temperatures of more than 60°C. Do not touch during operation!
12. Do not look directly into the light source (illuminant, LED, etc.).
13. Please make sure that illuminants have first cooled down before replacing them. Attention! Always disconnect the power cable or the socket light from the wall outlet before.
14. Make sure that illuminants are securely fixed during the installation.
15. The maximum wattage indicated of each lighting unit must not be exceeded.
16. The lamp may only be adjusted and positioned after having cooled down.
17. A Minimum distance from the edge of the spotlight to the illuminated surface  $\geq$  0.5 m.
18. Place the lamp on horizontal surfaces only.

**CONSIGNES DE SÉCURITÉ / MERCI DE LIRE CES INFORMATIONS AVEC ATTENTION AVANT DE COMMENCER AVEC L'INSTALLATION OU LA MISE EN MARCHÉ DE CE PRODUIT. CONSERVEZ CE MODE D'EMPLOI POUR POUVOIR LE CONSULTER PLUS TARD EN CAS DE BESOIN.**

1. Le fabricant n'est pas responsable des blessures ou des dommages résultant d'une utilisation incorrecte des lampes.
2. Le soin des lampes se limite aux surfaces. Il faut absolument éviter de mettre le secteur de branchements ou la tension du réseau des pièces conductrices en contact avec l'humidité.
3. Attention! Avant de commencer les travaux de montage, éteindre la tension du cordon d'alimentation- éteindre le disjoncteur ou dévisser les fusibles. Placer le commutateur sur „OFF“.
4. Le luminaire possède le degré de protection "IP20" et est exclusivement réservé à une utilisation dans la partie intérieure de domiciles privés.
5. Le symbole du bidon d'ordures rayé sur le produit ou l'emballage signifie que le produit ne doit pas être disposé avec le déchet ordinaire de ménage. À la fin de son vie utile, le produit doit être retourné à un point d'acceptation pour la réutilisation des appareils électroniques ou électriques. Veuillez demander votre municipalité locale pour le point d'acceptation.
6. Ne pas monter la lampe sur un support humide ou conducteur.
7. Seulement les différentes pièces incluses peuvent être employées; autrement toutes les réclamations de garantie expireront.
8. Tous les différentes pièces et attachements inclus doivent être montés.
9. Veuillez vous assurer que les cordons ne soient pas abîmés pendant le montage.
10. Type de connexion Z: le fil extérieur de cette lampe ne peut pas être changé, au cas où la lampe est abîmée elle doit être jetée.
11. Attention! Les parties de la lampe et les parties qui éclairent peuvent atteindre des températures supérieures à 60°C pendant leur fonctionnement, et ne doivent donc pas être touchées pendant leur fonctionnement.
12. Ne regardez pas directement la source lumineuse (illuminant, LED, etc.).
13. Avant le changement de lampes, veiller à ce que celles-ci refroidissent d'abord. Attention ! Démontez toujours le câble électrique ou la lumière de douille de la prise murale avant.
14. Pendant le montage des lampes, veiller à la fixation solide de celles ci.
15. La puissance de l'alimentation maximale donnée de chaque point d'allumage ne doit pas être dépassée.
16. L'installation et l'orientation de la lampe ne peuvent être faites que si celle-ci a refroidi.
17. A Distance minimum entre les extrémités du projecteur et les surfaces éclairées >= 0,5 m.
18. Placez la lampe seulement sur les surfaces horizontales.

## **ADVERTENCIAS DE SEGURIDAD / POR FAVOR LEA ATENTAMENTE ESTA INFORMACIÓN ANTES DE COMENZAR CON LA INSTALACIÓN O LA PUESTA EN MARCHA DE ESTE PRODUCTO. GUARDE LAS INSTRUCCIONES.**

- 1.El fabricante no asume ninguna responsabilidad por heridas o daños materiales ocurridos como consecuencia de un uso inadecuado de las luces.
- 2.Para el cuidado de las luces sólo deben limpiarse las superficies externas. No deben quedar restas de humedad en las cajas de conexiones o las piezas conductoras de corriente.
- 3.Atención! Antes de iniciar los trabajos de montaje, desconecte la alimentación de corriente – Desconecte el cortacircuito automático o haga girar el seguro. Ponga el interruptor en "AUS".
- 4.La lámpara posee el grado de protección "IP20" y está destinada exclusivamente al uso doméstico en el interior.
- 5.El símbolo con el cubo de basura tachada sobre el producto o sobre el embalaje significa que no debe ser desechado con la basura doméstica. Por el contrario, el producto debe ser llevado a una oficina de registro para el reciclaje de aparatos eléctricos o electrónicos al final de su tiempo de duración. Por favor, infórmase con su administración municipal donde se encuentra una oficina de registro.
- 6.No montar la lámpara en zonas subterráneas húmedas o conductoras.
- 7.Solamente tiene que utilizar los repuestos suministrados como de otra forma cualquieras pretensiones de garantía extinguirán.
- 8.Hay que montar todos los componentes y fijaciones adjuntos.
- 9.Asegúrese de que las líneas no resulten dañadas durante el montaje.
- 10.Tipo de conexión Z: El conductor flexible exterior de esa lámpara no se podrá sustituir. En caso de que el conductor esté dañado, la lámpara se debe retirar y destruir.
- 11.Atención! Los componentes de la lámpara y la bombilla pueden alcanzar temperaturas de  $> 60^{\circ}\text{C}$ . Por eso no se pueden tocar mientras esté encendida.
- 12.No mire jamás directamente en la fuente de la luz (alumbrantes, LED etc.).
- 13.Antes de cambiar bombillas es preciso esperar un tiempo hasta que se enfríen.  
Atención! Absolutament desconnecta el enchufe principal o las lámparas de la toma de corriente.
- 14.Al montar la bombilla debe comprobarse que quede firmemente asentada.
- 15.No debe excederse el número máximo de vatios de cada punto de radiación.
- 16.Sólo se puede regular y colocar la lámpara cuando está fría.
- 17.A Distancia mínima del canto de radiación a la superfic iluminada  $\geq 0,5$  m.
- 18.Colocar la lámpara sólo en una superficie horizontal lisa.

**CONSIGLI DI SICUREZZA / LEGGERE ATTENTAMENTE LE PRESENTI INFORMAZIONI PRIMA DI INSTALLARE O ATTIVARE QUESTO PRODOTTO. CONSERVARE LE ISTRUZIONI PER L'USO PER L'ULTERIORE IMPIEGO.**

1. Il produttore non si assume alcuna responsabilità per danni o incidenti che si dovessero verificare se non vengono rispettate le corrette istruzioni d'uso.
2. La manutenzione della lampada si limita alle superfici esterne. Pertanto assicurarsi che non ci sia umidità nei punti di collegamento o nella tensione di rete dei fili di trasmissione.
- 3.
4. **Attenzione!** Prima di procedere al montaggio, assicurarsi che non vi sia tensione in rete. Disinserire il dispositivo di sicurezza mettendo l'interruttore in posizione „OFF“. La lampada dispone di un grado di protezione „IP20“ ed è pensata esclusivamente per interni e per l'uso privato.
5. Il simbolo del bidone dell'immondizia cancellato applicato sul prodotto o sulla confezione significa che questo prodotto non deve essere smaltito nei rifiuti domestici. Deve essere invece portato ad un punto di raccolta dedito al riciclaggio di apparecchi elettrici ed elettronici. Richiedere l'indirizzo presso l'amministrazione comunale competente.
6. La lampada non deve essere installata in zone umide o in condutture semiinterrate.
7. Utilizzare solo i componenti inclusi nella fornitura, altrimenti la garanzia verrebbe annullata.
8. Montare tutti i componenti e i fissaggi acclusi.
9. Assicurarsi che i cavi non vengano danneggiati in fase di installazione.
10. Tipo di allacciamento. Tipo Z: La linea esterna flessibile di questa lampada non può essere sostituita; se la linea risulta danneggiata, la lampada dovrà essere rottamata.
11. **Attenzione!** I pezzi delle lampade e i dispositivi d'illuminazione possono raggiungere temperature superiori a 60°C durante il funzionamento, per cui non devono essere toccati.
12. Non guardare mai direttamente nella sorgente luminosa (lampadine, LED eccetera etc.).
13. Quando si sostituisce la lampada, assicurarsi che si sia ben raffreddata. **Attenzione!** Staccare dapprima la spina o la lampada dalla presa di corrente.
14. All'installazione fissare saldamente il dispositivo di illuminazione.
15. Non superare mai i valori massimi del numero di Watt di ogni presa di corrente.
16. L'installazione e la regolazione delle luci possono essere fatte solo in stato di raffreddamento.
17. A Distanza minima dal riflettore alla superficie illuminata  $\geq 0,5$  m.  
Collocare la lampada su una superficie piana orizzontale

# Assembly instructions

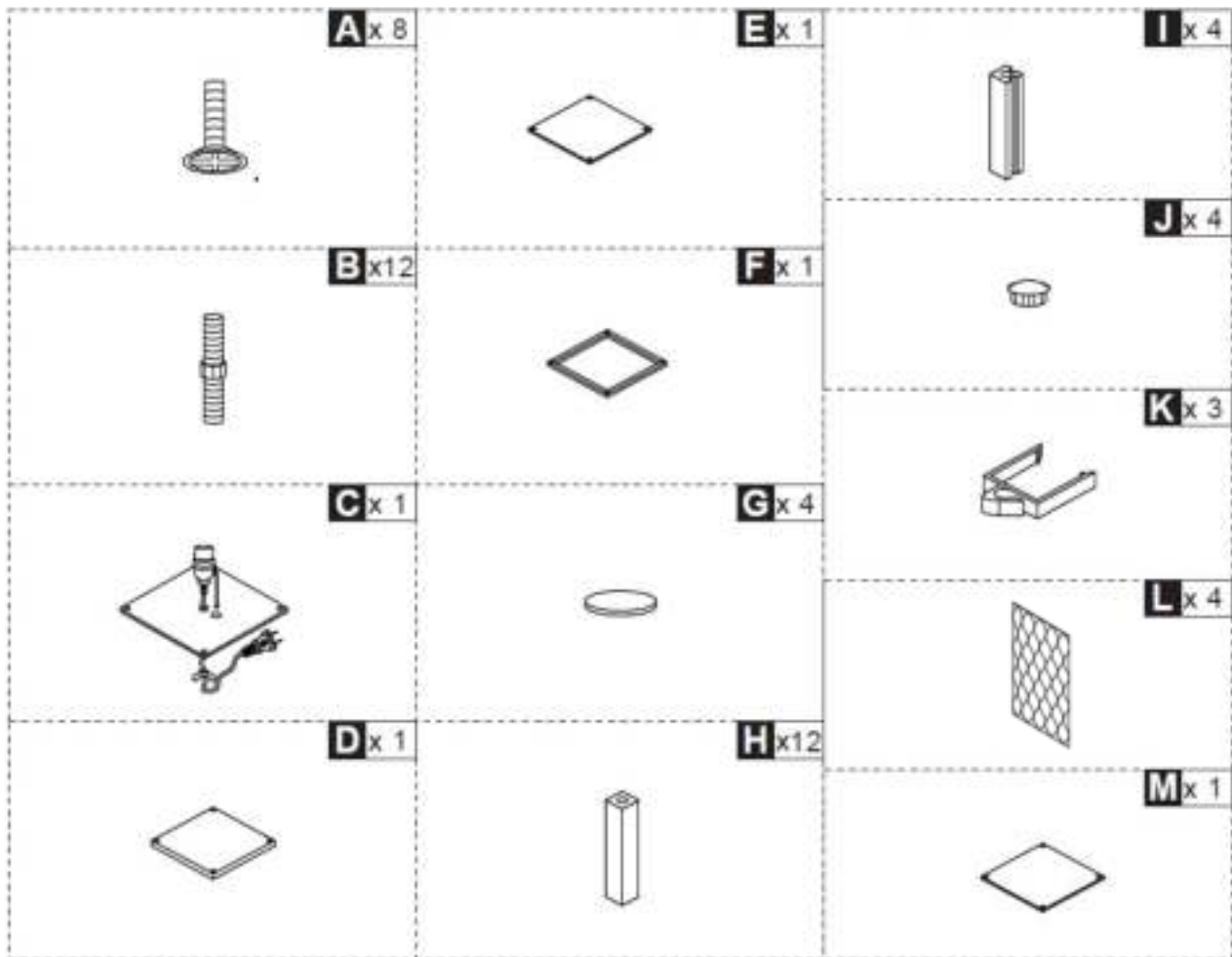

Part list

Recommended tools

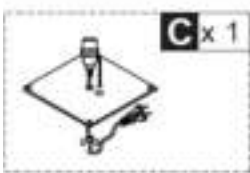

**C** x 1

**1**

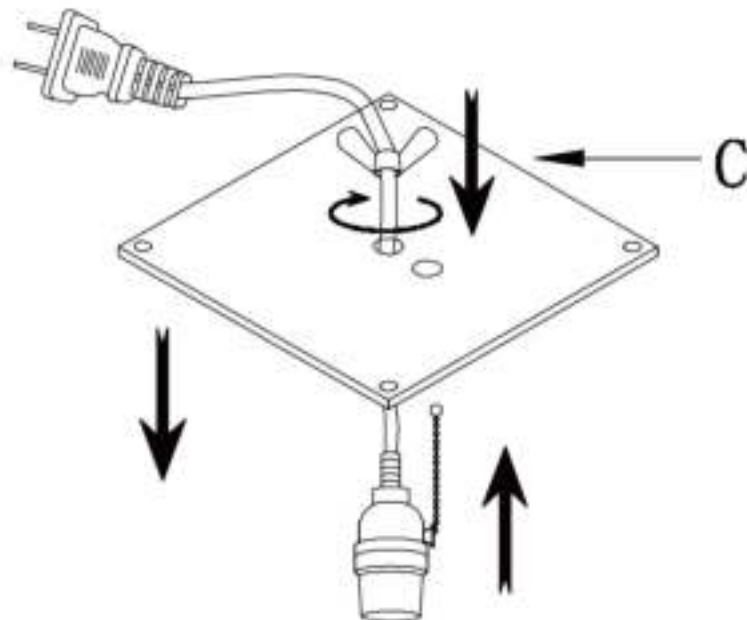



2

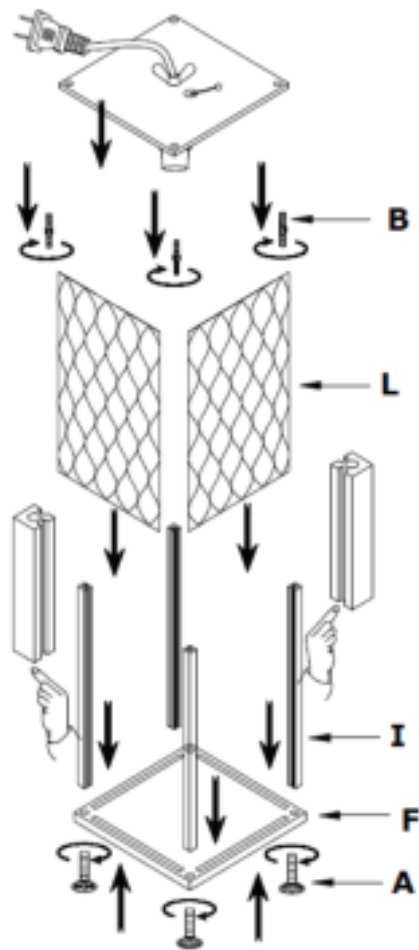
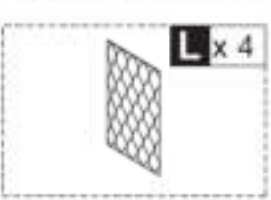
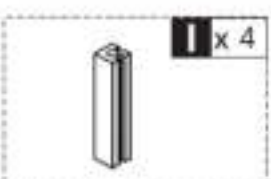
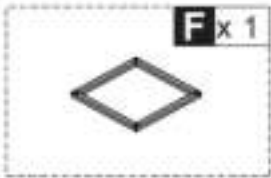
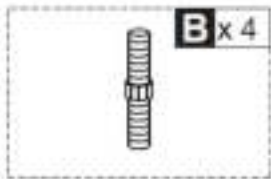
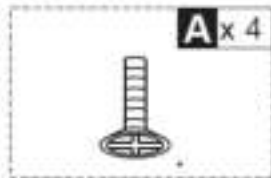

3

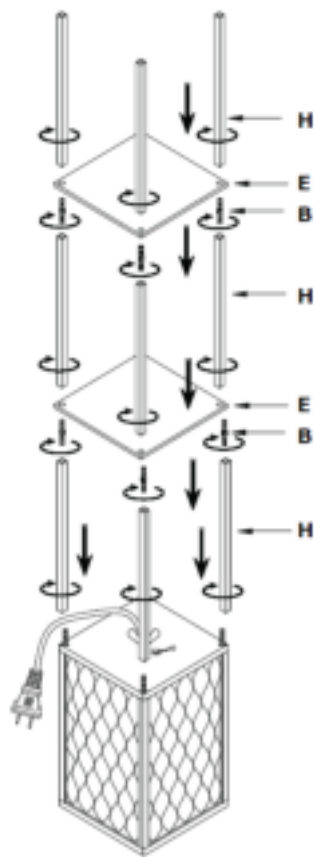
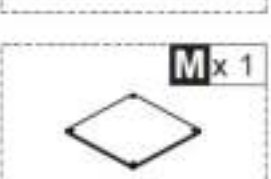
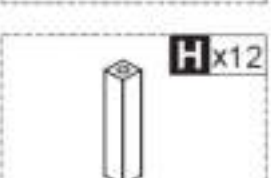
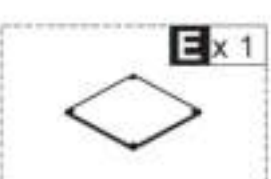
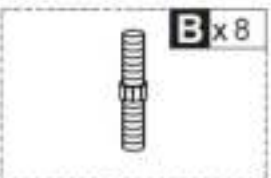

4

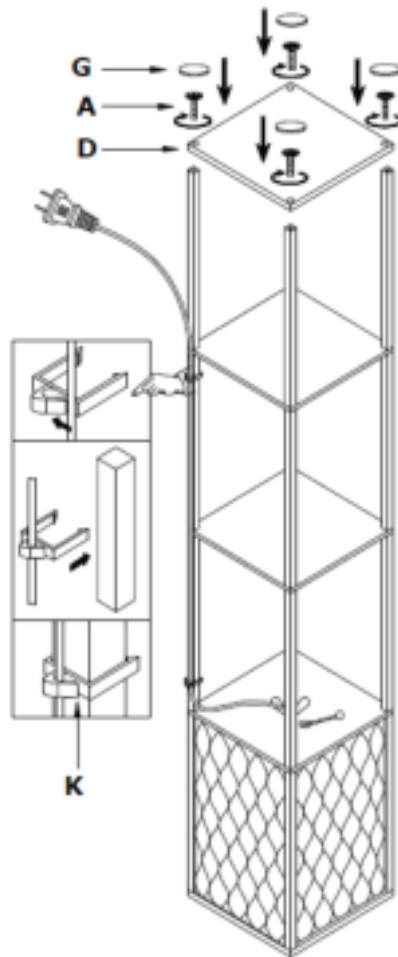
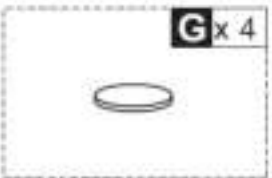
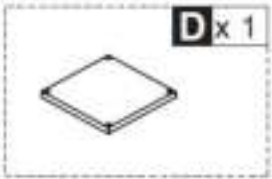
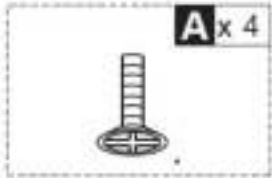

5

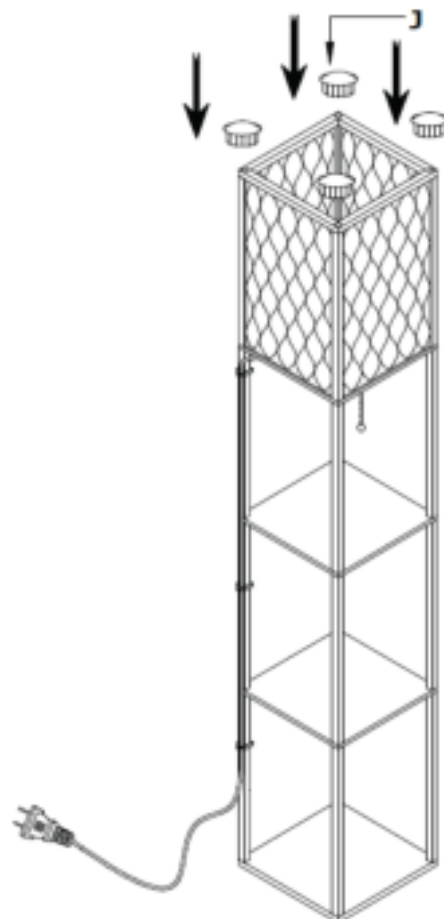

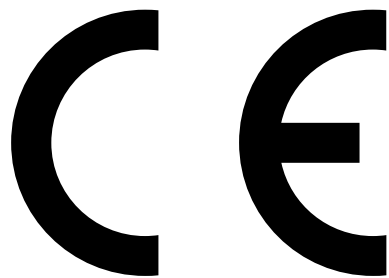
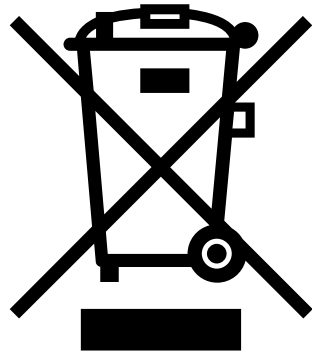

Importer: NG 22002 (SF-3017-B)

**NiceGoodz B.V.**

Hofstraat 13  
6161AP Geleen  
Netherlands

[info@nicegoodz.nl](mailto:info@nicegoodz.nl)

[www.nicegoodz.nl](http://www.nicegoodz.nl)