



# CR-430

denver.eu

08/22



FR

Cet appareil est recyclable

À DÉPOSER EN MAGASIN



OU

À DÉPOSER EN DÉCHÈTERIE



Points de collecte sur [www.quefairedemesdechets.fr](http://www.quefairedemesdechets.fr)  
Privilégiez la réparation ou le don de votre appareil !

## Veiligheidsinformatie

Lees de veiligheidsinstructies zorgvuldig door voordat u het product voor de eerste keer gebruikt en bewaar de instructies voor toekomstig gebruik.

1. Dit product is geen speelgoed. Houd het buiten bereik van kinderen.
2. Houd het product buiten het bereik van kinderen en huisdieren om kauwen en inslikken te voorkomen.
3. Gebruik nooit oude en nieuwe batterijen of verschillende soorten batterijen samen. Verwijder de batterijen als u het product langere tijd niet gebruikt. Controleer de polariteit (+/-) van de batterijen wanneer u ze in het product plaatst. Verkeerde plaatsing kan een explosie veroorzaken. Batterijen zijn niet inbegrepen.
4. De bedrijfs- en opslagtemperatuur van het product is van 0 °C tot 40 °C. Een te lage of te hoge temperatuur kan de werking beïnvloeden.
5. Open het product nooit. Elektrische onderdelen aan de binnenkant aanraken kan elektrische schokken veroorzaken. Reparaties of onderhoud mogen alleen worden uitgevoerd door gekwalificeerd personeel.
6. Niet blootstellen aan warmte, water, vocht of direct zonlicht!
7. Bescherm uw oren tegen te een te hoog geluidsniveau. Een hoog geluidsniveau kan uw oren beschadigen en kan leiden tot gehoorverlies.
8. Het apparaat is niet waterdicht. Als er water of vreemde voorwerpen het apparaat binnendringen, kan dit leiden tot brand of een elektrische schok. Stop onmiddellijk het gebruik. als er water of een vreemd voorwerp het apparaat binnendringt.
9. Wanneer een directe insteekkabel als uitschakelapparaat wordt gebruikt, moet het uitschakelapparaat bereikbaar blijven. Zorg er dus voor dat er rondom het stopcontact voldoende ruimte is zodat het stopcontact gemakkelijk bereikbaar is.
10. Gebruik geen niet-originele accessoires samen met het apparaat, aangezien dit de werking van het apparaat kan verstoren.

# Led-wekkerradio met dubbel alarm

## Gebruiksaanwijzing

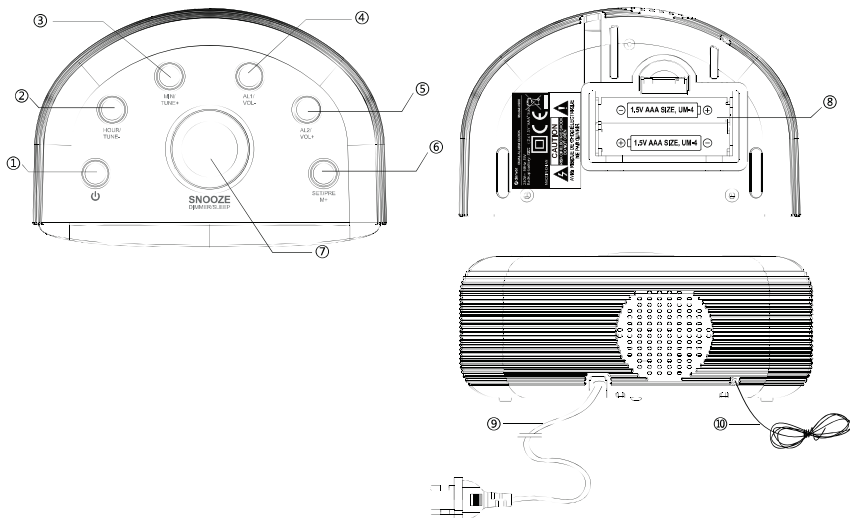

### Toetsen

1. 
2. "HOUR / TUNE-"-toets
3. "MIN / TUNE+"-toets
4. "AL 1 / VOL-"-toets
5. "AL 2 / VOL+"-toets
6. "SET / PRE M+"-toets
7. "SNOOZE / DIMMER / SLEEP"-toets
8. Batterijvak
9. Voedingskabel - aansluiten op de juiste voedingsspanning.
10. Antenne - uittrekken en richten voor betere ontvangst.

Deze wekkerradio werkt op wisselstroom. Gebruik twee AAA-batterijen om de tijdinstelling te behouden bij een stroomonderbreking. Plaats de batterijen volgens de markeringen (+/-) in het batterijvak (8).

Steek de voedingskabel in een stopcontact met de juiste spanning. Controleer de informatielabels op de radio. **SLUIT DE RADIO NIET AAN OP EEN STOPCONTACT ALS U NIET ZEKER BENT VAN DE SPANNING.**

Opmerking: De tijd en alarmen kunnen alleen worden ingesteld als de wekkerradio uitgeschakeld is.





#### TIJD INSTELLEN

<b>Instelling</b>	<b>Indrukken</b>
Tijd instellen	Houd de "SET / PRE M+"-toets (6) ingedrukt tot de cijfers knipperen.
Uur instellen	"HOUR / TUNE-"-toets (2)
Minuten instellen	"MIN / TUNE+"-toets (3)
Bevestigen	"SET / PRE M+"-toets (6)

#### ALARM INSTELLEN

<b>Instelling</b>	<b>Indrukken</b>
Alarmtijd 1 instellen	"AL 1 / VOL-"-toets (4)
Alarmtijd 2 instellen	"AL 2 / VOL+"-toets (5)
Het uur van de alarmtijd instellen	"HOUR / TUNE-"-toets (2)
De minuten van de alarmtijd instellen	"MIN / TUNE+"-toets (3)

## ALARM INSCHAKELEN

<b>Instelling</b>	<b>Indrukken</b>
Alarm met zoemer	"AL 1 / VOL-"-toets (4) of "AL 2 / VOL+"-toets (5) eenmaal, zoemer indicator   aan
Alarm met radio	"AL 1 / VOL-"-toets (4) of "AL 2 / VOL+"-toets (5) tweemaal, radio-indicator   aan
Alarm uitschakelen	"AL 1 / VOL-"-toets (4) of "AL 2 / VOL+"-toets (5) totdat alle indicatoren uit zijn
Alarm/radio uitschakelen	"  "-toets (1)
Sluimeren	"SNOOZE / DIMMER / SLEEP"-toets (7)

## HELDERHEID VAN HET SCHERM

Druk op de "SNOOZE / DIMMER / SLEEP"-toets (7) om de helderheid van het scherm in te stellen.

## Algemene bedieningen

<b>Instelling</b>	<b>Indrukken</b>
In-/uitschakelen	"  "-toets (1)
Automatisch afstemmen	Houd de "HOUR / TUN-"-toets (2) of de "MIN / TUN+"-toets (3) 3 seconden ingedrukt.
Handmatig afstemmen	Druk de "HOUR / TUN-"-toets (2) of de "MIN / TUN+"-toets (3) herhaaldelijk in.

Voorkeuzestations instellen	Selecteer een station en houd de "SET / PRE M+"-toets (6) ingedrukt tot de cijfers knipperen. Druk vervolgens op de "HOUR / TUN-"-toets (2) of de "MIN / TUN+"-toets (3) om het stationnummer (1-10) te selecteren. Druk nogmaals op de "SET / PRE M+"-toets (6) om te bevestigen.
Voorkeuzestation oproepen	Druk op de "SET / PRE M+"-toets (6) om een voorkeuzestation te selecteren.
Slaapmodus	Met de radio ingeschakeld, druk herhaaldelijk op de "SNOOZE / DIMMER / SLEEP"-toets (7) om de slaaptimer in te stellen (10 - 90 minuten).

Opmerking - Alle producten zijn onderworpen aan wijzigingen zonder enige aankondiging. Fouten en omissies in de gebruiksaanwijzing voorbehouden.

ALLE RECHTEN VOORBEHOUDEN, AUTEURSRECHT DENVER A/S



denver . eu



Elektrische en elektronische apparatuur bevat materialen, componenten en stoffen die schadelijk kunnen zijn voor uw gezondheid en het milieu, als de afvalproducten (afgedankte elektrische en elektronische apparatuur) niet correct worden verwerkt.

Elektrische en elektronische apparatuur is gemarkeerd met het doorgekruiste vuilnisbaksymbool, zoals hierboven afgebeeld. Dit symbool betekent dat elektrische en elektronische apparatuur niet mag worden afgevoerd met ander huishoudelijk afval, maar afzonderlijk moet worden afgevoerd.

Alle plaatsen hebben specifieke inzamelpunten, waar elektrische of elektronische apparatuur kosteloos kan worden ingeleverd bij recyclestations of andere inzamellocaties. In bepaalde gevallen kan het afval ook aan huis worden opgehaald. Aanvullende informatie kan worden verkregen bij de technische afdeling van uw gemeente.

Hierbij verklaar ik, Denver A/S, dat het type radioapparatuur CR-430 conform is met Richtlijn 2014/53/EU. De volledige tekst van de EU-conformiteitsverklaring kan worden geraadpleegd op het volgende internetadres: [denver.eu](http://denver.eu) en klik vervolgens op het zoekpictogram op de bovenste regel van de website. Type het modelnummer: CR-430. Ga nu naar de productpagina en de RED-richtlijn is te vinden onder downloads/andere downloads.

Bedrijfsfrequentiebereik: FM 87.5-108MHz

Maximaal uitgangsvermogen: 0.4W

DENVER A/S

Omega 5A, Soeften

DK-8382 Hinnerup

Denemarken

[www.facebook.com/denver.eu](http://www.facebook.com/denver.eu)