

A black and white artistic photograph of water splashing, with several large, clear ice cubes suspended in mid-air. The water surface is at the top, and the ice cubes are scattered throughout the frame, some appearing to be falling or floating. The background is plain white.

# Koelkast

## Gebruiksaanwijzing

RB3\*T\*/RL3\*T\*/RB3\*A\*/RL3\*A\*

SEBN

Losstaand apparaat

# SAMSUNG

# Inhoud

---

<b>Veiligheidsinformatie</b>	<b>3</b>
Belangrijke informatie over de veiligheidswaarschuwingen	3
Belangrijke veiligheidssymbolen en voorzorgsmaatregelen:	6
Belangrijke veiligheidsvoorschriften	7
Belangrijke waarschuwingssymbolen voor transport en op locatie	11
Belangrijke waarschuwingen met betrekking tot de installatie	12
Let op bij de installatie	16
Belangrijke waarschuwingen met betrekking tot het gebruik	17
Let op bij het gebruik	22
Waarschuwingen voor het schoonmaken	25
Belangrijke waarschuwingen met betrekking tot het verwijderen	27
Aanvullende tips voor correct gebruik	29
Instructies over de AEEA-richtlijn	30
<b>Installatie</b>	<b>31</b>
Overzicht van de koelkast	31
Stapsgewijze installatie	32
<b>Bediening</b>	<b>38</b>
Bedieningspaneel	38
Speciale functies	40
<b>Onderhoud</b>	<b>44</b>
Omkeren van de positie van de deurhandgreep (voor modellen met stanghandgrepen)	44
Deur omkeren (alleen bepaalde modellen)	45
Behandeling en onderhoud	59
Reinigen	61
Vervanging	62
Gepaarde installatie (alleen bepaalde modellen)	63
<b>Problemen oplossen</b>	<b>70</b>
Algemeen	70
Hoort u een abnormaal geluid uit de koelkast?	72
<b>Bijlage</b>	<b>74</b>
Veiligheidsinstructie	74
Installatieinstructie	74
Temperatuurinstructie	75
Informatie over het model en het bestellen van reserveonderdelen	78

# Veiligheidsinformatie

Lees deze handleiding aandachtig door voordat u uw nieuwe Samsung-koelkast in gebruik neemt, zodat u weet hoe u op veilige en efficiënte wijze gebruikmaakt van de mogelijkheden en functies van uw nieuwe apparaat.

## Belangrijke informatie over de veiligheidswaarschuwingen

- In de waarschuwingen en veiligheidsvoorschriften in deze handleiding worden niet alle mogelijke omstandigheden en situaties besproken.  
Het is uw verantwoordelijkheid om uw gezonde verstand te gebruiken en voorzichtig te zijn bij het installeren, onderhouden en bedienen van uw apparaat.
- Aangezien deze gebruiksinstructies gelden voor meerdere modellen, kunnen de eigenschappen van de koelkast verschillen van de beschrijving in deze handleiding. Als u vragen of opmerkingen hebt, dient u contact op te nemen met het dichtstbijzijnde servicecentrum. U kunt ook hulp en informatie online verkrijgen op [www.samsung.com](http://www.samsung.com).
- R-600a of R-134a wordt gebruikt als koelmiddel.  
Raadpleeg het compressorlabel achter op het apparaat of het typeplaatje binnen in de koelkast om te controleren welk koelmiddel er in uw apparaat wordt gebruikt. Als dit product brandbaar gas bevat (koelmiddel R-600a), neemt u contact op met de plaatselijke autoriteiten met betrekking tot het veilig afvoeren van dit product.
- Als u het vormen van een brandbaar gas-luchtmengsel wilt vermijden bij een lek in het koelcircuit, dient u rekening te houden met de grootte van de ruimte waarin het apparaat staat en met de hoeveelheid koelmiddel die wordt gebruikt.

## Veiligheidsinformatie

---

- Zet nooit een apparaat aan dat tekenen van schade vertoont. Neem bij twijfel contact op met uw dealer. De ruimte moet 1 m<sup>3</sup> groot zijn voor elke 8 g aan R-600a-koelmiddel in het apparaat. De hoeveelheid koelmiddel in uw specifieke apparaat wordt aangegeven op het identificatieplaatje binnen in het apparaat.
- Als er koelmiddel uit de leidingen spuit, kan dit ontbranden of oogletsel veroorzaken. Als er koelmiddel uit de leiding lekt, dient u open vuur te vermijden, verwijdert u alle ontvlambare items uit de buurt van het product en moet u de ruimte meteen ventileren.
  - Als u dit niet doet, kan dit leiden tot brand of een explosie.
- Ter voorkoming van aantasting van etenswaren moet het volgende in acht worden genomen:
  - Als de deur te lang geopend is, kan de temperatuur in de koelkastcompartimenten aanzienlijk stijgen.
  - Oppervlakken die in contact komen met etenswaren en bereikbare afvoersystemen moeten regelmatig worden gereinigd.
  - Wanneer watertanks gedurende 48 uur niet zijn gebruikt, dient u deze te reinigen. Als er 5 dagen lang geen water is gebruikt, dient u het watersysteem te spoelen door het aan te sluiten op een watertoevoer.
  - Bewaar rauw vlees en rauwe vis in de koelkast in geschikte bakken, zodat dit niet in contact kan komen met andere etenswaren en geen vocht kan lekken op andere etenswaren.

- 
- Vriescompartimenten met twee sterren zijn geschikt voor het bewaren van ingevroren etenswaren, voor het bewaren of maken van ijs en voor het maken van ijsblokjes.
  - Compartimenten met één, twee en drie sterren zijn niet geschikt voor het invriezen van verse etenswaren.
  - Als de koelkast langere tijd leeg is, moet u deze uitschakelen, ontdooien, reinigen, droogmaken en de deur open laten staan om te voorkomen dat er schimmelvorming in de koelkast ontstaat.

# Veiligheidsinformatie

---

## Belangrijke veiligheidssymbolen en voorzorgsmaatregelen:

---

Volg alle veiligheidsinstructies in deze handleiding. In deze handleiding worden de volgende veiligheidssymbolen gebruikt.

### **WAARSCHUWING**

Risico's of onveilige situaties die kunnen leiden tot **ernstig** lichamelijk letsel, materiële schade en/of de dood.

### **LET OP**

Risico's of onveilige situaties die kunnen leiden tot **ernstig** lichamelijk letsel en/of schade aan eigendommen.

### **OPMERKING**

Nuttige informatie voor gebruikers voor begrip en profijt van de koelkast.

Deze waarschuwingstekens zijn bestemd om te voorkomen dat u zichzelf of anderen verwondt.

Neem ze nauwgezet in acht.

Lees dit onderdeel door en bewaar het op een veilige plaats voor toekomstige referentie.

---

## Belangrijke veiligheidsvoorschriften

---



Waarschuwing; brandgevaar/brandbare materialen

### **WAARSCHUWING**

- Zorg bij het plaatsen van het apparaat dat de voedingskabel niet wordt bekneld of beschadigd.
- Plaats niet meerdere verlengsnoeren of stekkerdozen achter het apparaat.
- Alleen met drinkwater vullen.
- Alleen aansluiten op watertoevoer voor drinkwater.
- Houd de ventilatieopeningen in de kast of ombouw van het apparaat vrij.
- Gebruik geen mechanische apparaten of andere middelen om het ontdooien te bespoedigen, tenzij deze door de fabrikant worden aanbevolen.
- Beschadig het koelcircuit niet.
- Gebruik geen elektrische apparaten in de compartimenten voor voedingsmiddelen, tenzij ze van het type zijn dat door de fabrikant wordt aanbevolen.
- Dit apparaat is niet bedoeld voor personen (waaronder kinderen) met een verminderd fysiek, zintuiglijk of mentaal vermogen of met onvoldoende ervaring en kennis, tenzij ze onder toezicht staan of instructies hebben gekregen met betrekking tot het gebruik van het apparaat van een persoon die verantwoordelijk is voor hun veiligheid.

## Veiligheidsinformatie

---

- Dit apparaat kan door kinderen vanaf 8 jaar en door personen met een verminderd fysiek, zintuiglijk of mentaal vermogen of gebrek aan ervaring en kennis worden gebruikt. In dat geval dient er toezicht te zijn of dienen aan deze personen instructies te zijn gegeven omtrent veilig gebruik van het apparaat en moeten deze personen begrijpen welke gevaren het gebruik met zich meebrengt. Kinderen mogen niet met het apparaat spelen. Reiniging en gebruikersonderhoud mogen niet zonder toezicht door kinderen worden uitgevoerd. Kinderen van 3 t/m 8 jaar mogen koelkasten vullen en leeghalen.
- Als het netsnoer is beschadigd, moet dit door de fabrikant, een door de fabrikant aangewezen servicebedrijf of een vergelijkbaar gekwalificeerd persoon worden vervangen om schade te voorkomen.
- Zorg dat het stopcontact goed toegankelijk is zodat u de stekker van het apparaat snel kunt lostrekken bij een noodgeval.
  - Het stopcontact mag zich niet achter het apparaat bevinden.
- Bewaar in dit apparaat geen explosieve stoffen zoals spuitbussen met een brandbaar drijfgas.
- Als het product is uitgerust met LED-lampjes, neem de kapjes dan niet zelf van de lampjes en demonteer de LED-lampjes niet zelf.
  - Neem contact op met een Samsung-onderhoudscentrum.
  - Gebruik uitsluitend de LED-lampjes die door de fabrikant of door de servicebedrijven zijn geleverd.



- 
- Voor het efficiëntste energiegebruik dient u alle onderdelen zoals bakken, laden en leggers op de plaats te houden waar deze door de fabrikant zijn geleverd.
  - Voor een optimale energie-efficiëntie laat u alle schappen, laden en manden op de oorspronkelijke positie.

### Stroomverbruik verminderen

- Installeer het apparaat in een koele, droge ruimte met voldoende ventilatie.
- Zorg dat het apparaat niet is blootgesteld aan direct zonlicht en plaats het nooit in de buurt van een bron van directe warmte (bijvoorbeeld een radiator).
  - Zorg ervoor dat ventilatieopeningen of roosters niet worden geblokkeerd, zodat het apparaat niet onnodig veel stroom verbruikt.
  - Laat het voedsel afkoelen alvorens het in de koelkast te zetten.
  - Zet bevroren voedsel in de koelkast om het te laten ontdooien. U kunt de lage temperaturen van bevroren producten gebruiken om voedsel in de koelkast af te koelen.
  - Houd de deur van het apparaat niet te lang open terwijl u er etenswaren inzet of uitneemt.
  - Hoe korter de deur open is, hoe minder ijsvorming er in de vriezer plaatsvindt.
  - Reinig de achterkant van de koelkast regelmatig. Stof doet het energieverbruik toenemen.
  - Stel geen koudere temperatuur in dan nodig is.

## Veiligheidsinformatie

---

- Zorg voor voldoende luchtafvoer aan de onderzijde en de achterwand van de koelkast. Sluit geen luchtopeningen af.
- Plaats het apparaat zo dat er genoeg ruimte is aan de rechter-, linker-, achter- en bovenzijde. Het stroomverbruik neemt hierdoor af, wat kosten bespaart.
- We raden aan de volgende afmetingen toe te passen:
  - Rechts, links en achterzijde: meer dan 50 mm
  - Bovenzijde: meer dan 100 mm

**Dit apparaat is bedoeld om te worden gebruikt in huishoudens en soortgelijke toepassingen, zoals**

- personeelskantines in winkels, kantoren en andere bedrijfsomgevingen;
- pensions, en door klanten in hotels, motels en andere accommodaties;
- bed & breakfast-achtige omgevingen;
- catering en soortgelijke kleinhandelstoepassingen.

---

## Belangrijke waarschuwingssymbolen voor transport en op locatie

---

### **WAARSCHUWING**

- Bij het transporteren en installeren van het apparaat moet u ervoor zorgen dat er geen onderdelen van het koelcircuit beschadigd raken.
  - Koelmiddel dat uit de pijp lekt, kan ontbranden of oogletsel veroorzaken. Als een lek wordt ontdekt, moet u open vuur of mogelijke ontstekingsbronnen vermijden en de ruimte waarin het apparaat staat, enkele minuten ventileren.
  - Dit apparaat bevat een kleine hoeveelheid isobutaan (R-600a), een natuurlijk, milieuvriendelijk gas, dat echter zeer brandbaar is. Bij het transporteren en installeren van het apparaat moet u ervoor zorgen dat er geen onderdelen van het koelcircuit beschadigd raken.



# Veiligheidsinformatie

---

## Belangrijke waarschuwingen met betrekking tot de installatie

---

### WAARSCHUWING

- Installeer de koelkast niet in een vochtige omgeving of op een plaats waar deze in contact kan komen met water.
  - Verslechterde isolatie van elektrische onderdelen kan leiden tot een elektrische schok of brand.
- Plaats deze koelkast niet in direct zonlicht en stel het apparaat niet bloot aan warmte van fornuizen, radiatoren of andere apparaten.
- Vermijd het aansluiten van meerdere apparaten op één stekkerdoos. De koelkast moet altijd een eigen individueel stopcontact hebben met een voltage dat overeenkomt met het voltage van het typeplaatje van de koelkast.
  - Dit zorgt ervoor dat het apparaat optimaal presteert en voorkomt overbelasting van de elektrische bekabeling in uw huis, die zou kunnen leiden tot brand door oververhitting van de elektriciteitskabels.
- Steek de stekker niet in het stopcontact als dit los zit.
  - Er bestaat gevaar op elektrische schokken of brand.
- Gebruik geen netsnoer dat over de lengte of aan de uiteinden is gebarsten of versleten.
- Buig het netsnoer niet te veel en plaats er geen zware voorwerpen op.
- Trek niet te hard aan het netsnoer en buig het niet overmatig.
- Draai het netsnoer niet en leg er geen knoop in.



- Haak het netsnoer niet over een metalen object, plaats geen zwaar voorwerp op het netsnoer en steek het snoer niet tussen voorwerpen door of druk het niet op zijn plaats achter het apparaat.
- Zorg dat u bij het verplaatsen van de koelkast niet met de koelkast over het netsnoer rolt of dit beschadigt.
  - Elektrische schokken en brand kunnen het gevolg zijn.
- Trek nooit aan het netsnoer wanneer u de koelkast loskoppelt. Neem altijd de stekker stevig beet en trek deze recht uit het stopcontact.
  - Schade aan het snoer kan kortsluiting, brand of elektrische schokken veroorzaken.
- Gebruik geen spuitbussen in de buurt van de koelkast.
  - Spuitbussen die in de buurt van de koelkast worden gebruikt, kunnen leiden tot een explosie of brand.
- Installeer het apparaat niet in de buurt van een verwarming of ontvlambaar materiaal.
- Plaats het apparaat niet op een locatie waar gas kan vrijkomen.
  - Elektrische schokken en brand kunnen het gevolg zijn.
- Deze koelkast dient voor gebruik op de juiste wijze, zoals beschreven in deze handleiding, geplaatst en geïnstalleerd te worden.
- Sluit de stekker aan in de juiste positie met het snoer naar beneden.
  - Als u de stekker ondersteboven in het stopcontact steekt, kan de draad afgeklemd raken en brand of elektrische schokken veroorzaken.
- Zorg dat het netsnoer niet geplet of beschadigd wordt door de achterkant van de koelkast.

## Veiligheidsinformatie

---

- Houd het verpakkingsmateriaal uit de buurt van kinderen.
  - Er is gevaar van dodelijk letsel door verstikking als kinderen het verpakkingsmateriaal over hun hoofd trekken.
- Installeer dit apparaat niet in een omgeving met veel vocht, olie of stof, of op een locatie waar het wordt blootgesteld aan direct zonlicht en water (regendruppels).
  - Verslechterde isolatie van elektrische onderdelen kan leiden tot een elektrische schok of brand.
- Als er zich stof of water in uw koelkast bevindt, haalt u de stekker uit het stopcontact en neemt u contact op met het servicecentrum van Samsung Electronics.
  - Anders bestaat het risico op brand.
- Ga niet op het apparaat staan en plaats geen objecten (zoals wasgoed, brandende kaarsen, aangestoken sigaretten, de vaatwas, chemicaliën, metalen objecten enz.) op het apparaat.
  - Dit kan resulteren in elektrische schokken, brand, problemen met het product of letsel.
- Verwijder eerst alle beschermende plastic folie voordat u de stekker in het stopcontact doet.
- Kinderen moeten onder toezicht staan om te voorkomen dat ze met de borgringen voor het afstellen van de deur, of met de waterslangklemmen gaan spelen.
  - Er is gevaar van dodelijk letsel door verstikking als kinderen een borgring of waterslangklem inslikken. Houd de borgringen en waterslangklemmen buiten het bereik van kinderen.

- 
- De koelkast moet veilig worden geaard.
    - Controleer altijd of u de koelkast hebt geaard voordat u een onderdeel van het apparaat onderzoekt of herstelt. Stroomlekken kunnen ernstige elektrische schokken veroorzaken.
  - Gebruik nooit gasleidingen, telefoonkabels of andere potentiële bliksemafleiders als aarding.
    - U dient de koelkast te aarden om stroomlekken of elektrische schokken te voorkomen die veroorzaakt worden door stroomlekkage van de koelkast.
    - Een elektrische schok, brand, explosie of problemen met het product zouden het gevolg kunnen zijn.
  - Steek de stekker stevig in het stopcontact. Gebruik geen beschadigde stekker, beschadigde voedingskabel of los stopcontact.
    - Elektrische schokken en brand kunnen het gevolg zijn.
  - De zekering op de koelkast moet worden vervangen door een gekwalificeerde monteur of een gekwalificeerd servicebedrijf.
    - Als u dit nalaat, kan dat leiden tot elektrische schokken of lichamelijk letsel.

# Veiligheidsinformatie

---

## Let op bij de installatie

---

### LET OP

- Zorg voor voldoende ruimte rond de koelkast en installeer deze op een vlak oppervlak.
  - Als de koelkast niet waterpas staat, kunnen de koelingsefficiëntie en duurzaamheid afnemen.
- Laat het apparaat gedurende 2-3 uur na de installatie staan alvorens etenswaren in de koelkast te leggen en de koelkast in te schakelen.
- Wij adviseren u met klem de koelkast door een gekwalificeerde monteur of onderhoudsbedrijf te laten installeren.
  - Als u dit nalaat, kan dat leiden tot elektrische schokken, brand, een explosie, problemen met het product of lichamelijk letsel.



---

## Belangrijke waarschuwingen met betrekking tot het gebruik

---

### **WAARSCHUWING**

- Steek de stekker niet met natte handen in het stopcontact.
  - Als u dit wel doet, loopt u het risico op een elektrische schok.
- Bewaar geen voorwerpen boven op het apparaat.
  - Als u de deur opent of sluit, kunnen deze voorwerpen vallen en persoonlijk letsel en/of materiële schade veroorzaken.
- Steek uw handen, voeten of metalen objecten (zoals stokjes) niet onder of achter de koelkast.
  - Elektrische schokken en lichamelijk letsel kunnen het gevolg zijn.
  - Scherpe randen kunnen lichamelijk letsel veroorzaken.
- Raak de binnenwanden van de vriezer of producten die in de vriezer liggen niet met natte handen aan.
  - Dit kan bevriezing van de handen veroorzaken.
- Plaats geen voorwerpen op de koelkast die zijn gevuld met water.
  - Als deze omvallen, bestaat het risico op een elektrische schok of brand.
- Bewaar geen vluchtige of brandbare voorwerpen of stoffen (zoals wasbenzine, thinner, propaangas, alcohol, ether, LP-gas en dergelijke producten) in de koelkast.
  - Deze koelkast is uitsluitend bestemd om voedsel in te bewaren.
  - Dit kan brand of een explosie veroorzaken.



## Veiligheidsinformatie

---

- Kinderen mogen het apparaat uitsluitend onder toezicht gebruiken om te voorkomen dat ze ermee gaan spelen.
  - Houd uw vingers uit de buurt van gebieden waar ze afgekneld kunnen worden. Ruimtes tussen de deuren en de kast zijn noodzakelijkerwijze nauw. Wees voorzichtig wanneer u de deuren opent als er kinderen aanwezig zijn.
- Voorkom dat uw vingers of de vingers van uw kinderen tussen de deur komen.
  - Houd vingers uit de weg van de linker- en rechterdeuropeningen. Wees voorzichtig wanneer u de deuren opent terwijl uw vingers tussen de deuren zijn geplaatst.
- Laat kinderen niet aan de deur of de deurbakken hangen. Dit kan leiden tot ernstig letsel.
- Zorg dat kinderen niet in de koelkast kunnen komen. Ze kunnen worden opgesloten.
- Steek uw hand niet in het onderste deel onder het apparaat.
  - Scherpe randen kunnen lichamelijk letsel veroorzaken.
- Bewaar geen farmaceutische producten, wetenschappelijk materiaal of temperatuurgevoelige producten in de koelkast.
  - Producten met strenge temperatuurvereisten mogen niet in de koelkast worden bewaard.
- Als het apparaat een brandlucht verspreidt of als er rook uit het apparaat komt, trekt u de onmiddellijk de stekker uit het stopcontact en neemt u contact op met het servicecenter van Samsung Electronics.



- Als er zich stof of water in uw koelkast bevindt, trekt u de stekker uit het stopcontact en neemt u contact op met het servicecentrum van Samsung Electronics.
  - Anders bestaat het risico op brand.
- Laat kinderen niet op een lade staan.
  - De lade kan breken waardoor ze uit kunnen glijden.
- Laat de deuren van de koelkast niet open staan als er niemand in de buurt is en laat kinderen niet binnen in de koelkast.
- Zorg dat baby's of kinderen niet in de lade gaan liggen.
  - Dit kan leiden tot verstikking als kinderen blijven vastzitten, of tot lichamelijk letsel.
- Zorg dat er niet te veel voedsel in de koelkast ligt.
  - Als u de deur opent, kan er een item uitvallen en persoonlijk letsel of materiële schade veroorzaken.
- Spuit geen vluchtig materiaal zoals insectenverdelger op het oppervlak van het apparaat.
  - Dit is niet alleen gevaarlijk voor mensen, maar kan ook leiden tot elektrische schokken, brand of problemen met het product.
- Plaats uw vingers of andere voorwerpen nooit in de opening van de waterdispenser, ijskoker en ijssemmer.
  - Dit kan lichamelijk letsel of materiële schade veroorzaken.
- Gebruik of bewaar geen temperatuurgevoelige stoffen in de buurt van of in de koelkast, zoals brandbare sprays, brandbare voorwerpen, droog ijs, medicijnen of chemicaliën.

## Veiligheidsinformatie

---

- Gebruik geen föhn om de binnenkant van de koelkast te drogen. Plaats geen aangestoken kaars in de koelkast om nare geurtjes te verwijderen.
  - Elektrische schokken en brand kunnen het gevolg zijn.
- Vul de watertank, de ijslade en het ijsblokjesbakje uitsluitend met drinkwater (mineraalwater of gezuiverd water).
  - Vul de tank niet met thee, sap of sportdranken. Hierdoor kan de koelkast beschadigd raken.
- Ga niet op het apparaat staan en plaats geen objecten (zoals wasgoed, brandende kaarsen, aangestoken sigaretten, de vaatwas, chemicaliën, metalen objecten enz.) op het apparaat. Dit kan resulteren in elektrische schokken, brand, problemen met het product of letsel. Plaats geen voorwerpen op het apparaat die zijn gevuld met water.
  - Als deze omvallen, bestaat het risico op een elektrische schok of brand.
- Kijk nooit gedurende langere tijd rechtstreeks in de UV LED-lamp.
  - Door de ultraviolette straling kunt u last van uw ogen krijgen.
- Plaats de glasplaat niet ondersteboven. Mogelijk werkt de stopper van het legplateau dan niet.
  - Dit kan leiden tot persoonlijk letsel of materiële schade.
- Houd uw vingers uit de buurt van gebieden waar ze afgekneld kunnen worden. Ruimtes tussen de deuren en de kast zijn noodzakelijkerwijze nauw. Wees voorzichtig wanneer u de deuren opent als er kinderen aanwezig zijn.

- Als een gaslek wordt ontdekt, dient u open vuur of mogelijke ontstekingsbronnen te vermijden en de ruimte waarin het apparaat staat enkele minuten lang te luchten.
  - Raak het apparaat of netsnoer niet aan.
  - Gebruik geen ventilator.
  - Een vonkje kan een explosie of brand veroorzaken.
- Flessen moeten dicht naast elkaar worden bewaard, zodat ze er niet uitvallen.
- Dit product is uitsluitend bestemd voor het bewaren van voedsel in een huishoudelijke omgeving.
- Plaats uw vingers of andere voorwerpen nooit in de opening van de waterdispenser, ijskoker en ijsemmer.
  - Dit kan lichamelijk letsel of materiële schade veroorzaken.
- Probeer de koelkast niet zelf te repareren, te demonteren of aan te passen.
- Gebruik geen andere zekering (zoals koper, staaldraad, enz.) dan een standaardzekering.
- Neem contact op met het dichtstbijzijnde servicecentrum wanneer de koelkast moet worden gerepareerd of opnieuw moet worden geïnstalleerd.
  - Als u dit nalaat, kan dat leiden tot elektrische schokken, brand, problemen met het product of lichamelijk letsel.
- Als u een brandlucht of rook uit de koelkast waarneemt, trekt u onmiddellijk de stekker van de koelkast uit het stopcontact en neemt u contact op met het servicecentrum van Samsung Electronics.
  - Als u dit niet doet, kan dat leiden tot brand of elektrische schokken.

## Veiligheidsinformatie

---

- Trek de stekker uit het stopcontact voordat u het lampje in de koelkast vervangt.
  - Anders loopt u het risico op een elektrische schok.
- Als u problemen ondervindt bij het vervangen van een niet-LED-lampje, dient u contact op te nemen met het Samsung-servicebedrijf.
- Steek de stekker stevig in het stopcontact.
- Gebruik geen beschadigde stekker, beschadigd netsnoer of een loszittend stopcontact.
  - Elektrische schokken en brand kunnen het gevolg zijn.

### Let op bij het gebruik

---

#### **LET OP**

- Vries ontdooide etenswaren niet opnieuw in.
  - Schadelijke bacteriën kunnen zich in ingevroren en ontdooide etenswaren sneller ontwikkelen dan in verse etenswaren.
  - Wanneer etenswaren een tweede keer worden ontdooid, worden nog meer cellen afgebroken, waardoor er vocht uit wordt onttrokken en de integriteit van het product verandert.
- Laat vleeswaren niet bij kamertemperatuur ontdooien.
  - De veiligheid is afhankelijk van of het rauwe product op de juiste manier is verwerkt.
- Plaats geen glazen flessen of koolzuurhoudende dranken in de vriezer.
  - Het voorwerp kan bevroren en breken, wat kan leiden tot letsel.

- Gebruik uitsluitend de ijsblokjesmaker die bij de koelkast is geleverd.
- Als u een lange tijd van huis bent (bv. op vakantie) en de water- of ijsdispensers langere tijd niet gebruikt, kunt u het beste de waterklep sluiten.
  - Anders gaat het water mogelijk lekken.
- Als u de koelkast een zeer lange tijd (3 weken of meer) niet gebruikt, haal de koelkast en de ijsemmer dan leeg, haal de stekker uit het stopcontact, sluit de waterklep, verwijder het overtollige vocht aan de binnenkant en laat de deuren open om geurtjes en schimmel te voorkomen.
- Ga als volgt te werk om ervoor te zorgen dat uw product optimaal presteert:
  - Plaats geen etenswaren te dicht bij de luchtgaten achter in de koelkast, aangezien dit de vrije luchtcirculatie in het koelkastcompartiment kan belemmeren.
  - Dek de etenswaren goed af of plaats deze in luchtdichte bakjes voordat u de etenswaren in de koelkast zet.
  - Houd de maximale bewaartijd en houdbaarheidsdatum van bevroren voedsel goed in de gaten.
  - De koelkast hoeft niet van de stroomvoorziening te worden verwijderd als u korter dan drie weken afwezig bent. Als u echter langer dan drie weken afwezig bent, verwijder dan alle etenswaren en het ijs uit de ijsemmer, haal de stekker uit het stopcontact, sluit de waterklep, verwijder het overtollige vocht aan de binnenkant en laat de deuren open om geurtjes en schimmel te voorkomen.

## Veiligheidsinformatie

---

- Garantie en wijzigingen.
  - Wijzigingen of aanpassingen die door derden zijn verricht aan dit kant-en-klare apparaat worden niet gedekt door de garantieservice van Samsung. Samsung is tevens niet verantwoordelijk voor veiligheidskwesties die resulteren uit aanpassingen door derden.
- Zorg dat de luchtopeningen in de koelkast niet worden geblokkeerd.
  - Als de luchtopeningen geblokkeerd zijn, vooral door een plastic zak, kan de koelkast te zeer afkoelen. Als dit te lang duurt, kan het waterfilter breken en een waterlek veroorzaken.
- Gebruik uitsluitend de ijsblokjesmaker die bij de koelkast is geleverd.
- Verwijder het overtollige vocht aan de binnenkant en laat de deuren open.
  - Anders kunnen er geurtjes en schimmels ontstaan.
- Als de stekker van de koelkast uit het stopcontact is gehaald, hoort u ten minste vijf minuten te wachten voordat u deze weer aansluit.
- Als de koelkast nat is geworden door water, trekt u de stekker uit het stopcontact en neemt u contact op met het servicecenter van Samsung Electronics.
- Pas geen schokken of sterke krachten toe op glazen oppervlakken.
  - Gebroken glas kan leiden tot lichamelijk letsel en/of eigendomsschade.



- Vul de watertank en ijsblokjesbakjes uitsluitend met drinkwater (kraanwater, mineraalwater of gezuiverd water).
  - Vul de tank niet met thee of sportdranken. Hierdoor kan de koelkast beschadigd raken.
- Pas op dat uw vingers niet bekneld raken.
- Als de koelkast overstroomt, neemt u contact op met het dichtstbijzijnde servicecentrum.
  - Er bestaat het risico op een elektrische schok of brand.
- Bewaar geen plantaardige olie in de deurbakken van de koelkast. De olie kan hard worden, waardoor deze vies gaat smaken en lastig te gebruiken is. Bovendien kan de open bak lekken en de gelekte olie kan de deurbak doen scheuren. Nadat een olieverpakking is geopend, kunt u deze het best op een koele, donkere plek bewaren, zoals een voorraadkast.
  - Voorbeelden van plantaardige olie: olijfolie, zonnebloemolie, raapzaadolie etc.

## Waarschuwingen voor het schoonmaken

### LET OP

- Sproei geen water rechtstreeks op de binnen- of buitenkant van de koelkast.
  - Er bestaat een risico op brand of een elektrische schok.
- Gebruik geen föhn om de binnenkant van de koelkast te drogen.

## Veiligheidsinformatie

---

- Plaats geen aangestoken kaars in de koelkast om vieze geurtjes te verwijderen.
  - Elektrische schokken en brand kunnen het gevolg zijn.
- Spuit geen reinigingsproducten rechtstreeks op het display.
  - De letters op het display kunnen loslaten.
- Neem de stekker uit het stopcontact en neem contact op met uw dichtstbijzijnde servicecentrum als er vreemde voorwerpen of vloeistoffen zoals water in het apparaat terecht zijn gekomen.
  - Als u dit niet doet, kan dit leiden tot een elektrische schok of brand.
- Gebruik een schone, droge doek om vreemd materiaal of stof van de bladen van de stekker te verwijderen. Gebruik geen natte of vochtige doek bij het reinigen van de stekker.
  - Anders bestaat het risico op een elektrische schok of brand.
- Maak het product niet schoon door rechtstreeks water op het product te sproeien.
- Gebruik geen wasbenzine, verdunner of chloorhoudende producten om het apparaat te reinigen.
  - Deze kunnen het oppervlak van het apparaat beschadigen en brand veroorzaken.
- Plaats uw vingers of andere voorwerpen nooit in de opening van de dispenser.
  - Dit kan lichamelijk letsel of materiële schade veroorzaken.

- Haal de stekker van het apparaat uit het stopcontact voordat u het apparaat reinigt of onderhoudswerkzaamheden verricht.
  - Als u dit niet doet, kan dit leiden tot een elektrische schok of brand.
- Gebruik een schone spons of zachte doek en een mild schoonmaakmiddel met warm water om de koelkast schoon te maken.
- Gebruik geen schurende of scherpe schoonmaakmiddelen, zoals glasreiniger, schuursponsjes, brandbare vloeistoffen, zoutzuur, schoonmaakwas, geconcentreerde wasmiddelen, bleek of schoonmaakmiddelen op basis van petroleum op de buitenste oppervlakken (deur en kast), plastic onderdelen, deur- en interieurbekleding en pakkingen.
  - Deze kunnen het materiaal krassen of beschadigen.
- Reinig de glazen planken of deksels niet met warm water wanneer ze koud zijn. Glazen planken en deksels kunnen breken als ze worden blootgesteld aan plotselinge temperatuurwisselingen of stoten/vallen.

## Belangrijke waarschuwingen met betrekking tot het verwijderen

### WAARSCHUWING

- Gooi het verpakkingsmateriaal van dit product op een milieuvriendelijke manier weg.
- Controleer of de leidingen aan de achterkant van de koelkast niet beschadigd zijn voordat u het apparaat afvoert.

## Veiligheidsinformatie

---

- R-600a of R-134a wordt gebruikt als koelmiddel. Raadpleeg het compressorlabel achter op het apparaat of het typeplaatje binnen in de koelkast om te controleren welk koelmiddel er in uw koelkast wordt gebruikt. Als deze koelkast brandbaar gas bevat (koelmiddel R-600a), neemt u contact op met de plaatselijke autoriteiten met betrekking tot het veilig afvoeren van dit product.
- Bij het afvoeren van deze koelkast, dient u de deur/ deurafdichtingen en deurklink te verwijderen, zodat kleine kinderen of dieren er niet in kunnen worden opgesloten. Kinderen mogen het apparaat uitsluitend onder toezicht gebruiken om te voorkomen dat ze ermee gaan spelen. Als een kind in een koelkast opgesloten komt te zitten, kan het letsel oplopen of stikken.
  - Als een kind in een koelkast opgesloten komt te zitten, kan het stikken.
- Cyclopentaan wordt gebruikt in de isolatie. De gassen in het isolatiemateriaal vereisen een speciale verwijderingsprocedure. Neem contact op met de plaatselijke autoriteiten met betrekking tot het milieuvriendelijk verwijderen van dit product.
- Houd al het verpakkingsmateriaal ver buiten het bereik van kinderen, aangezien verpakkingsmateriaal gevaarlijk kan zijn voor kinderen.
  - Als een kind een zak over het hoofd trekt, kan het kind stikken.



---

## Aanvullende tips voor correct gebruik

---

- Bel bij een stroomstoring met de lokale vestiging van uw elektriciteitsbedrijf en vraag hoe lang de storing gaat duren.
  - De meeste stroomstoringen die binnen een uur of twee zijn verholpen, hebben geen gevolgen voor de temperatuur in uw koelkast. Probeer de deuren echter zo weinig mogelijk open te doen tijdens een stroomstoring.
  - Als de stroomstoring langer dan 24 uur duurt, verwijdert u al het ingevroren voedsel en gooit u het weg.
- De koelkast kan mogelijk niet consistent koelen (bevroren inhoud kan ontdooien of de temperatuur in de vriezer wordt te hoog) als deze langere tijd op een plek staat waar de omgevingstemperatuur constant lager is dan de temperatuur waarvoor de koelkast is ontworpen.
- Koeling kan een nadelig effect op de conservering van bepaalde etenswaren hebben.
- Uw apparaat is vorstvrij. Dit betekent dat u uw apparaat niet zelf hoeft te ontdooien. Dit wordt automatisch gedaan.
- Een temperatuurstijging tijdens het ontdooien voldoet aan ISO-vereisten. Als u wilt voorkomen dat het bevroren voedsel te warm wordt tijdens het ontdooien van het apparaat, moet u het bevroren voedsel in meerdere lagen krantenpapier wikkelen.
- Vries voedsel dat al volledig is ontdooid, niet opnieuw in.



# Veiligheidsinformatie

## Instructies over de AEEA-richtlijn



Correcte verwijdering van dit product (elektrische & elektronische afvalapparatuur)  
(Van toepassing in landen waar afval gescheiden wordt ingezameld)

Dit merkteken op het product, de accessoires of het informatiemateriaal duidt erop dat het product en zijn elektronische accessoires (bv. lader, headset, USB-kabel) niet met ander huishoudelijk afval verwijderd mogen worden aan het einde van hun gebruiksduur. Om mogelijke schade aan het milieu of de menselijke gezondheid door ongecontroleerde afvalverwijdering te voorkomen, moet u deze artikelen van andere soorten afval scheiden en op een verantwoorde manier recyclen, zodat het duurzame hergebruik van materiaalbronnen wordt bevorderd.

Huishoudelijke gebruikers moeten contact opnemen met de winkel waar ze dit product hebben gekocht of met de gemeente waar ze wonen om te vernemen waar en hoe ze deze artikelen milieuvriendelijk kunnen laten recyclen.

Zakelijke gebruikers moeten contact opnemen met hun leverancier en de algemene voorwaarden van de koopovereenkomst nalezen. Dit product en zijn elektronische accessoires mogen niet met ander bedrijfsafval voor verwijdering worden gemengd.

Ga voor informatie over de milieuafspraken en productspecifieke wettelijke verplichtingen van Samsung, zoals REACH, WEEE en m.b.t. accu's, naar onze duurzaamheidspagina via [www.samsung.com](http://www.samsung.com).

(Geldt alleen voor producten die worden verkocht in Europese landen en in de VK.)

# Installatie

Volg vóór gebruik deze instructies zorgvuldig op om een goede installatie van deze koelkast te garanderen en om ongelukken te voorkomen.

## ⚠ WAARSCHUWING

- Gebruik de koelkast alleen voor de doeleinden waarvoor deze is ontworpen, zoals beschreven in deze handleiding.
- Eventuele reparatiewerkzaamheden moeten worden verricht door een gekwalificeerde monteur.
- Voer het verpakkingsmateriaal van het product in overeenstemming met de plaatselijke regelgeving af.
- Haal voor onderhoud of vervanging de stekker uit het stopcontact om elektrische schokken te voorkomen.

## Overzicht van de koelkast

Het werkelijke uiterlijk en de meegeleverde onderdelen van uw koelkast kunnen afwijken, afhankelijk van het model en het land.

Normaal type

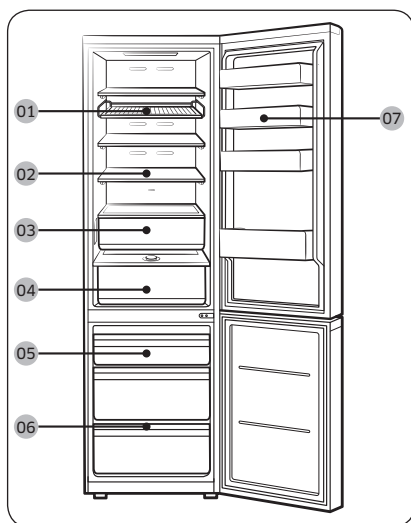

Type met dispenser

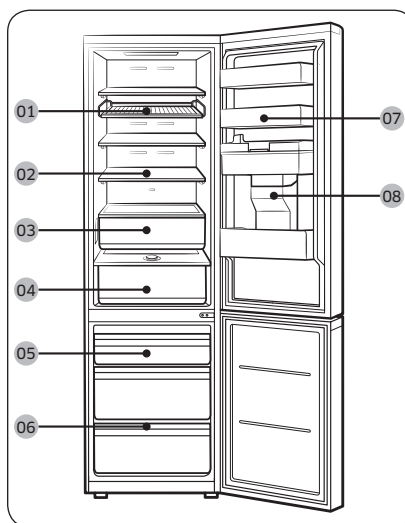

01 Rek en legger \*

02 Koelkastlegger /  
Opvouwbare legger \*

03 Optimal Fresh+ \*

04 Humidity Fresh\* /  
Humidity Fresh+ \*

05 Vriezerlade

06 Vriezerlegger \*

07 Deurbak van koelkast

08 Watertank \*\*

\* alleen van toepassing voor bepaalde modellen

Installatie

# Installatie

---

\*\* alleen van toepassing op modellen met dispenser

## OPMERKING

- Voor een optimale energie-efficiëntie laat u alle schappen, laden en manden op de oorspronkelijke positie.
- Voor meer ruimte kunt u alle laden verwijderen en de 'vriezerlegger (alleen van toepassing voor bepaalde modellen)' boven de onderste lade in de vriezer plaatsen omdat dit geen invloed op de thermische en mechanische eigenschappen heeft. De aangegeven opslagcapaciteit van het compartiment voor bevroren etenswaren is berekend zonder deze laden.
- Er klinkt een alarm als de vriezerdeur langer dan 2 minuten meer dan 4<sup>o</sup> open staat. Sluit de vriezerdeur wanneer u een alarm hoort. (Alleen modellen RB38A\*B\*A\*\*, RB38A\*B\*B\*\*\* en RB38A\*B\*3\*\*\*)

## Stapsgewijze installatie

---

### STAP 1 Een locatie selecteren

---

#### Vereisten voor locatie:

- Een harde, vlakke ondergrond zonder vloerbedekking of andere ventilatiebelemmeringen
- Buiten direct zonlicht
- Voldoende ruimte voor het openen en sluiten van de deur
- Uit de buurt van een warmtebron
- Ruimte voor onderhoud en service
- Temperatuurbereik: tussen 10 °C en 43 °C



## Vrije ruimte

Zie de volgende afbeeldingen en tabellen voor de benodigde ruimte voor de installatie.

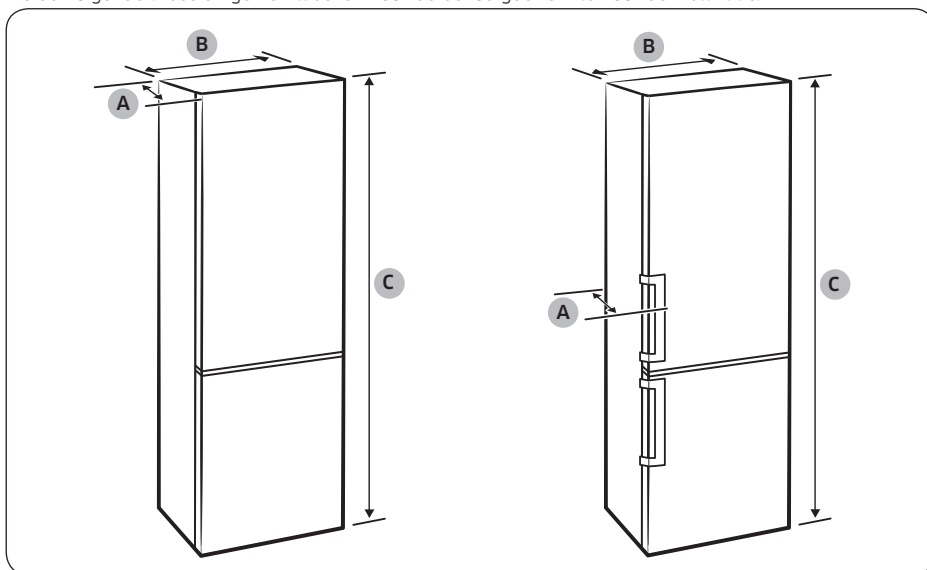

Model	Type met uitsparing als handgreep			Type met stang als handgreep			Bespoke-type	
	RB34T* RB3CT* RL34T*	RB36T* RB3DT* RL36T*	RB38T* RB3ET* RL38T*	RB34T* RB3CT* RL34T*	RB36T* RB3DT* RL36T*	RB38T* RB3ET* RL38T*	RB34A* RL34A*	RB38A* RL38A*
Diepte 'A'	658			720			658	
Breedte 'B'	595			595			595	
Totale hoogte 'C'	1853	1935	2030	1853	1935	2030	1853	2030

(eenheid: mm)

# Installatie

Installatie

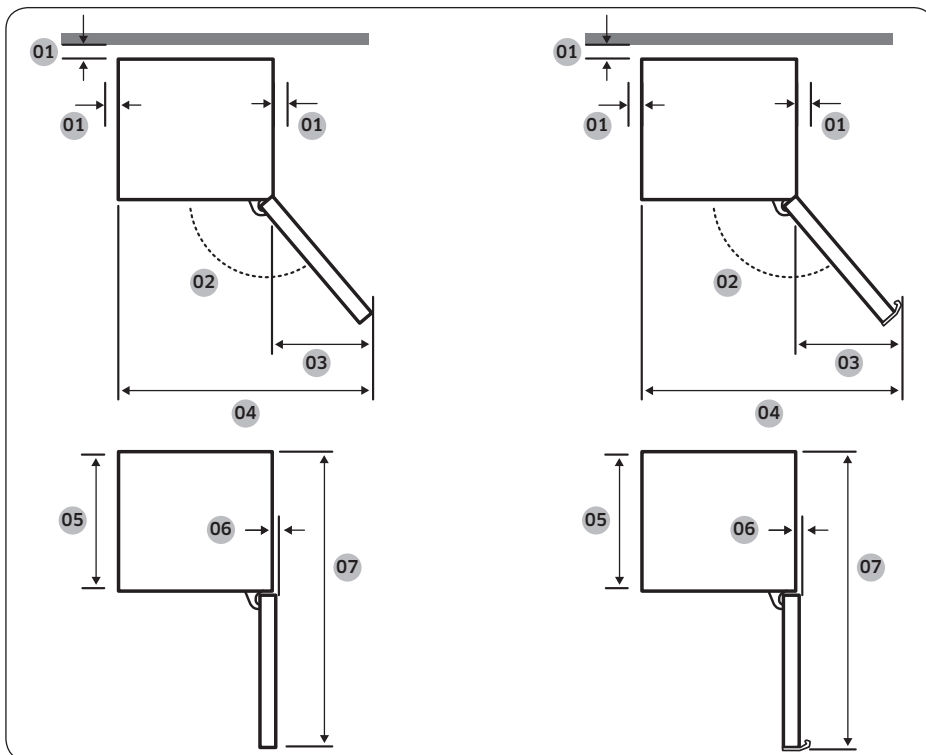

Model	Type met uitsparing als handgreep	Type met stang als handgreep	Bespoke-type
01	meer dan 50 mm aanbevolen	meer dan 50 mm aanbevolen	meer dan 50 mm aanbevolen
02	135°	135°	105°
03	404	433	195
04	999	1028	786
05	595	595	595
06	6	6	0
07	1210	1217,5	1207

(eenheid: mm)

## OPMERKING

De metingen in de tabel kunnen afwijken, afhankelijk van de meetmethode.



## STAP 2 Tussenafstand (alleen bepaalde modellen)

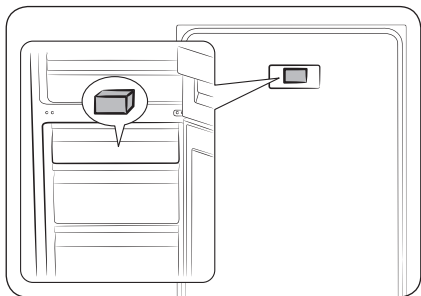

1. Open de deur en zoek het meegeleverde tussenstuk (grijs blok).
2. Pak het tussenstuk uit en bevestig het zoals weergegeven aan de achterkant van de koelkast. Dit helpt de lucht te ventileren aan de achterwand en energie te besparen.

## STAP 3 Ondergrond

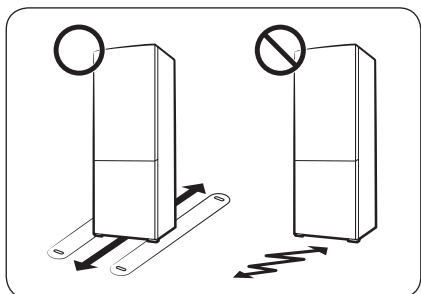

- Het installatieoppervlak van de koelkast moet een volledig gevulde koelkast kunnen dragen.
- Als u de vloer wilt beschermen, legt u een groot stuk karton onder elke steloot van de koelkast.
- Verplaats de koelkast niet meer wanneer deze op de definitieve positie staat, tenzij het noodzakelijk is om de vloer te beschermen. Gebruik in dat geval dik papier of een kleed, zoals een oud tapijt op het pad waarlangs u de koelkast verplaatst.



# Installatie

## STAP 4 De stelpoten afstellen

### ⚠ LET OP

- De koelkast moet waterpas staan op een vlakke, stevige ondergrond. Wanneer u dit niet doet, kan dit leiden tot schade aan de koelkast of lichamelijk letsel.
- De koelkast moet leeg zijn wanneer u deze waterpas stelt. Zorg dat er geen etenswaren in de koelkast achterblijven.
- Stel om veiligheidsredenen de voorkant een beetje hoger af dan de achterkant.

De koelkast kan met behulp van de speciale schroef (regelaar) van de voorste stelpoten waterpas worden gesteld. Gebruik een platte schroevendraaier voor het waterpas stellen.

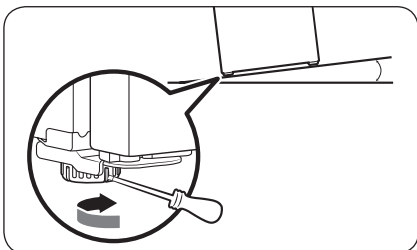

**De hoogte van de linkerzijde afstellen:**  
steek een platte schroevendraaier in de regelaar van de voorste stelpot links van de koelkast. Draai de regelaar rechtsom om de koelkast hoger en linksom om deze lager te zetten.

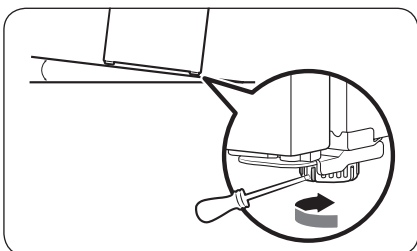

**De hoogte van de rechterzijde afstellen:**  
steek een platte schroevendraaier in de regelaar van de voorste stelpot rechts van de koelkast. Draai de regelaar rechtsom om de koelkast hoger en linksom om deze lager te zetten.



## STAP 5 Eerste instelling

Als u de volgende stappen uitvoert, is de koelkast volledig gebruiksklaar.

1. Verwijder het PE-schuim waarmee elke hoek is afgedekt, en dat bedoeld is om de koelkast te beschermen tijdens vervoer.
2. Steek de stekker in het stopcontact om de koelkast in te schakelen.
3. Open de deur en controleer of de binnenverlichting aan gaat.
4. Zet de temperatuur op de koudste temperatuur en wacht ongeveer een uur. De koelkast wordt dan langzamerhand koud en de motor draait gelijkmatig.
5. Wacht totdat de koelkast de ingestelde temperatuur heeft bereikt. De koelkast is nu klaar voor gebruik.

### OPMERKING

Wanneer de koelkast wordt ingeschakeld, klinkt het alarm. Als u het alarm wilt uitschakelen, tikt u op < , ○ of > .

## STAP 6 Temperatuuralarm (alleen bepaalde modellen)

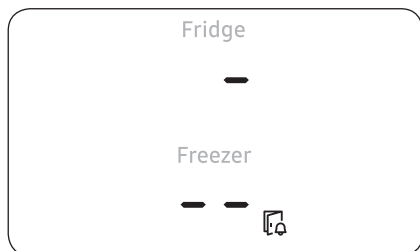

- Als het vriesgedeelte te warm wordt omdat de stroom is uitgevallen, knippert het display zoals weergegeven in de afbeelding.
  - Als u op een willekeurige knop tikt (< , ○ of > ), knippert de 'warmste temperatuur' die de vriezer en het koelkastcompartiment hebben bereikt gedurende 5 seconden op het display.
- Deze waarschuwing kan worden geactiveerd:
  - wanneer het apparaat voor het eerst wordt ingeschakeld na de installatie.
  - als de vriezer te warm is door een stroomstoring.

## STAP 7 Eindcontrole

Wanneer de installatie is voltooid, controleert u of:

- De stekker van de koelkast in een goed geaard stopcontact zit.
- De koelkast op een vlakke en egale ondergrond is geïnstalleerd met een redelijke afstand tot de muur of de kast.
- De koelkast waterpas en stevig staat.
- De deur makkelijk open en dicht gaat, en of de binnenverlichting automatisch aan gaat als u de deur opent.



# Bediening

## Bedieningspaneel

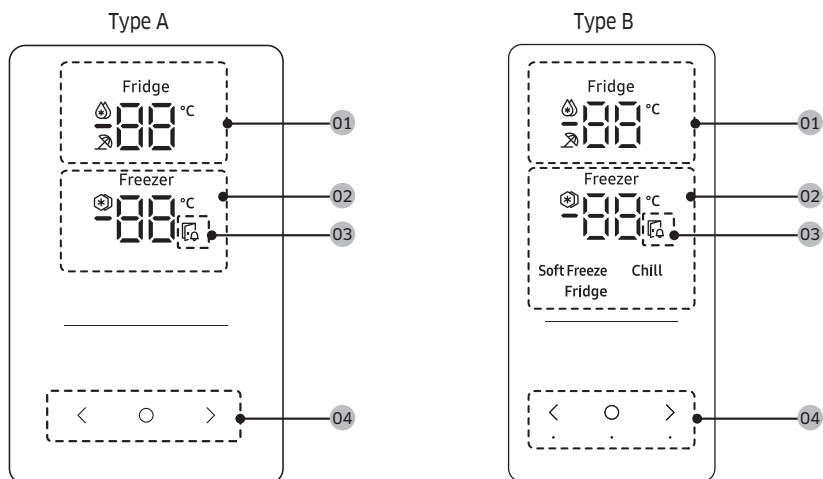



01 Koelkastindicator	<ul style="list-style-type: none"><li>• Geeft de huidige of gewenste temperatuur van de koelkast weer.</li><li>•  geeft aan dat de functie Snelkoelen ingeschakeld is.</li><li>•  geeft aan dat de functie Vakantie ingeschakeld is.</li></ul>
02 Vriezerindicator	<ul style="list-style-type: none"><li>• Geeft de huidige of gewenste temperatuur van de vriezer weer.</li><li>•  geeft aan dat de functie Snelvriezen ingeschakeld is.</li></ul>
03 Indicator Deur open	Deze indicator knippert met een alarm als de deur meer dan 2 minuten open wordt gelaten.
04 Toetsen	<ul style="list-style-type: none"><li>• Als het display uitgeschakeld is, kunt u het activeren door op een willekeurige toets te tikken.</li><li>• Gebruik  om de koelkast of vriezer te selecteren en  of  om de gewenste temperatuur of functie voor het geselecteerde compartiment te selecteren.</li></ul>





### OPMERKING

- Het bedieningspaneel is ontworpen om uitgeschakeld te blijven wanneer de koelkast niet in gebruik is. Het wordt alleen actief en verlicht wanneer u de deur opent of op de toetsen tikt.
- Als de deur 5 minuten open staat, knippert het interne licht gedurende 5 minuten en gaat vervolgens uit. Zo krijgen slechthorenden een waarschuwing dat er een deur open staat. Dit is een normale functie.

### De gewenste temperatuur of functie instellen

1. Tik op een toets (, of ) om het display te activeren.
  - Deze stap is op sommige modellen mogelijk niet van toepassing.

2. Tik op  om de koelkast of vriezer te selecteren.
  - De indicator van het geselecteerde compartiment knippert.
  - Het symbool voor graden Celsius (°C) knippert niet.
3. Tik op  of  om de gewenste temperatuur of functie te selecteren.
  - Raadpleeg de tabel voor de beschikbare selectie voor elk compartiment.

Fridge (Koelkast)	<ul style="list-style-type: none"> <li>• Beschikbare selectie:  (Snelkoelen) ⇔ 1 °C ⇔ 2 °C ⇔ 3 °C ⇔ 4 °C ⇔ 5 °C ⇔ 6 °C ⇔ 7 °C ⇔  (Vakantie)</li> <li>• Met Snelkoelen wordt het koelproces op maximale ventilatorsnelheid versneld. De koelkast blijft twee en een half uur op maximale snelheid draaien en keert vervolgens terug naar de vorige temperatuur.</li> <li>• Gebruik de functie Vakantie als u op vakantie of op zakenreis gaat, of van plan bent om de koelkast een lange tijd niet te gebruiken. De temperatuur van de koelkast wordt onder de 17 °C gehouden, maar de vriezer blijft actief volgens de eerdere instellingen.</li> </ul>
Freezer (Vriezer)	<ul style="list-style-type: none"> <li>• Beschikbare selectie:            [Type A]:  (Snelvriezen) ⇔ -23 °C ⇔ -22 °C ⇔ -21 °C ⇔ -20 °C ⇔ -19 °C ⇔ -18 °C ⇔ -17 °C ⇔ -16 °C ⇔ -15 °C            [Type B]:  (Snelvriezen) ⇔ -23 °C ⇔ -22 °C ⇔ -21 °C ⇔ -20 °C ⇔ -19 °C ⇔ -18 °C ⇔ -17 °C ⇔ -16 °C ⇔ -15 °C ⇔ Soft Freeze (Licht vriezen) (-5 °C) ⇔ Chill (Koud) (-1 °C) ⇔ Fridge (Koelkast) (2 °C)</li> <li>• Met Snelvriezen wordt het vriesproces op maximale ventilatorsnelheid versneld. De vriezer blijft 50 uur op maximale snelheid draaien en keert vervolgens terug naar de vorige temperatuur. Als u een grote hoeveelheid voedingsmiddelen wilt invriezen, activeer Snelvriezen dan ten minste 20 uur voordat u voedsel in de vriezer plaatst.</li> <li>• <b>Beschrijvingen van vriezermodi (alleen voor type B)</b> <ul style="list-style-type: none"> <li>- Soft Freeze (Licht vriezen) (-5 °C): Voor het bewaren van bevroren vis en vlees voordat dit echt wordt ontdooid.</li> <li>- Chill (Koud) (-1 °C): Ideaal voor het bewaren van vlees en verse vis/ zeevruchten.</li> <li>- Fridge (Koelkast) (2 °C): Voor het bewaren van groenten en fruit.</li> </ul> </li> <li>⚠ <b>LET OP (alleen voor type B)</b> <ul style="list-style-type: none"> <li>• Als u de Freezer (Vriezer)-modus op Soft Freeze (Licht vriezen), Chill (Koud) of Fridge (Koelkast) instelt, zal de temperatuur in de vriezer stijgen en kan er sap uit de opgeslagen etenswaren lekken wanneer die beginnen te ontdooiden.</li> <li>• Bewaar vlees of vis niet voor langere tijd in de modus Soft Freeze (Licht vriezen) of Chill (Koud). Deze kunnen bederven aangezien de temperatuur in deze modi niet geschikt is voor het langdurig bewaren van vlees of vis.</li> </ul> </li> <li>📖 <b>OPMERKING</b>            Wanneer u deze functie gebruikt, neemt het energieverbruik van de koelkast toe. Zet deze functie uit als u deze niet nodig hebt en zet de vriezer weer op de oorspronkelijke temperatuurinstelling.</li> </ul>

4. Wacht tot de indicator van het geselecteerde compartiment stopt met knipperen of tik op  om uw selectie te bevestigen.

# Bediening

## **OPMERKING**

Het gebruik van Snelkoelen of Snelvriezen leidt tot een hoger stroomverbruik.

## Speciale functies

Het werkelijke uiterlijk en de speciale functies van uw koelkast kunnen afwijken, afhankelijk van het model en het land.

### Waterdispenser (alleen bepaalde modellen)

Met de waterdispenser kunt u eenvoudig water schenken zonder dat u de deur van de koelkast hoeft te openen. De watertank moet voor gebruik zijn gevuld met drinkwater.

#### De watertank vullen met drinkwater

Open de deur en zoek de watertank die zich in het leggerdeel van de deur bevindt.

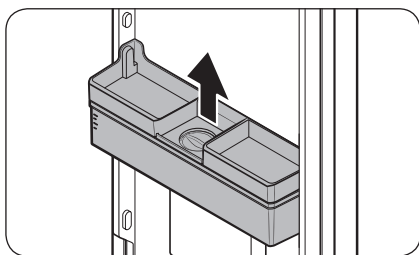

1. Pak beide handgrepen beet, til op en verwijder de watertank.

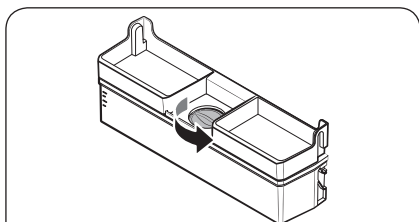

2. Vul de watertank tot 3,5 liter (MAX) met drinkwater. U kunt de bovenste dop of het deksel verwijderen, en water erin schenken.

#### **LET OP**

- De waterdispenser is ontworpen voor drinkwater. Vul de watertank alleen met drinkwater. Vul de watertank niet met andere vloeistoffen.
- Doe niet te veel water in de tank; dit veroorzaakt een overloop.

#### **OPMERKING**

Reinig de binnenkant van de watertank voor het eerste gebruik.



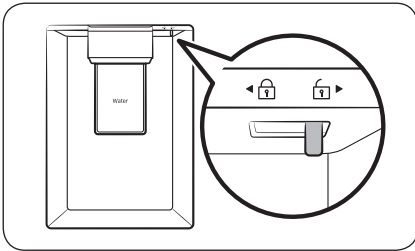
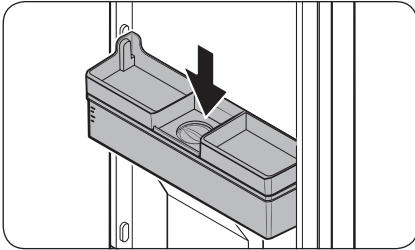

3. Plaats de watertank terug en sluit de deur. Zorg dat de watertap van de watertank naar voren is gericht.

4. Plaats een glas onder de watertap van de dispenser en druk voorzichtig tegen de dispenserhendel om water te krijgen. Controleer of de waterdispenser is ontgrendeld.

**⚠ LET OP**

- Bewaar geen items boven op de deksel van de watertank.
- Probeer de watertank niet te vullen als u deze niet uit de deur hebt verwijderd.
- Controleer of de watertank goed is geplaatst.
- Gebruik de koelkast niet zonder de watertank. Hierdoor kunnen de prestaties en efficiëntie afnemen.
- Zorg dat het glas recht tegen de dispenserhendel staat om opspattend water te voorkomen.

**📖 OPMERKING**

Als u meer ruimte nodig hebt, kunt u de watertank gebruiken om etenswaren te bewaren. Verwijder in dat geval de klep van de tank.

# Bediening

## Optimal Fresh+ (alleen bepaalde modellen)

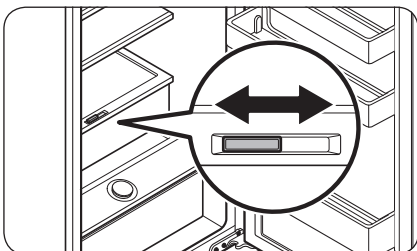

Met de Optimal Fresh+-lade kunt u het gedeelte in twee afzonderlijke zones scheiden met behulp van de flexibele verdeler.

Bewaar vlees en vis aan de linkerkant van de Optimal Fresh+ en groente en fruit aan de rechterkant.

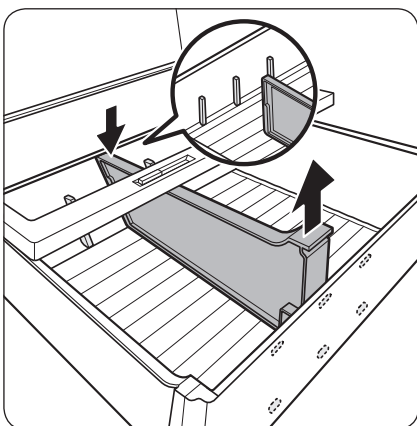

### De flexibele verdeler verwijderen

Terwijl u op de achterkant drukt, trekt u de voorkant omhoog om hem te verwijderen.

## Humidity Fresh+ (alleen bepaalde modellen)

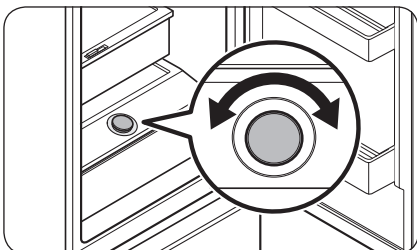

Met Humidity Fresh+ kunt u de luchtvochtigheid aanpassen. Draai de wijzer naar links of naar rechts om de luchtvochtigheid naar wens aan te passen.

## De vriezerlegger gebruiken (alleen bepaalde modellen)

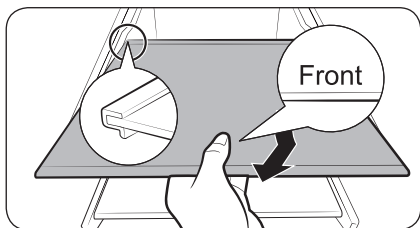
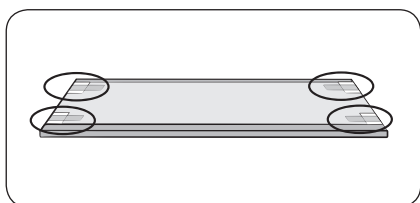
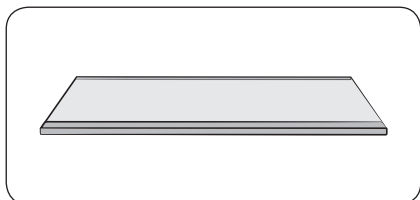

Voor meer ruimte kunt u alle laden verwijderen en de 'vriezerlegger' boven de onderste lade in de vriezer plaatsen omdat dit geen invloed op de thermische en mechanische eigenschappen heeft.

De aangegeven opslagcapaciteit van het compartiment voor bevroren etenswaren is berekend zonder deze laden.  
(Bij het Singapore-model is het aangegeven volume berekend zonder de bovenste en middelste lade.)

1. Verwijder de tape van de legger.
2. Haal alle laden eruit om de legger te plaatsen.
3. Plaats de vriezerlegger met de zijde 'Front' (Voorzijde) naar voren. Als u de markering 'Front' (Voorzijde) niet kunt vinden, plaatst u eerst het deel van de legger dat uitsteekt, zoals in de afbeelding wordt getoond.

### ⚠ LET OP

- Plaats de glasplaat niet ondersteboven of in de omgekeerde richting.
- Berg de vriezerplaat veilig op als u deze niet gebruikt.

### 📄 OPMERKING

Wees voorzichtig bij het plaatsen van de glasplaat zodat er door de wrijving geen krassen ontstaan.

# Onderhoud

## Omkeren van de positie van de deurhandgreep (voor modellen met stanghandgrepen)

### OPMERKING

Deze procedure is van toepassing op zowel de koelkast als het vriescompartiment.

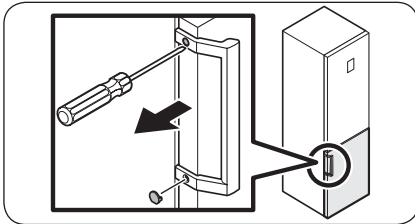

1. Gebruik de platte schroevendraaier om de schroefafdekkingen te verwijderen.
  - Na het verwijderen van de handgreep plaatst u de schroefafdekkingen terug op de schroefgaten.

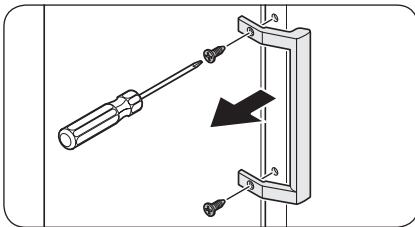

2. Gebruik een kruiskopschroevendraaier om de schroeven en de handgreep te verwijderen.

### OPMERKING

Gebruik de schroeven om de handgreep op de tegenoverliggende zijde te bevestigen.

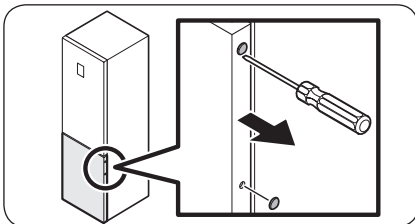

3. Gebruik een platte schroevendraaier om aan de tegenoverliggende zijde van de deur de schroefafdekkingen te verwijderen.

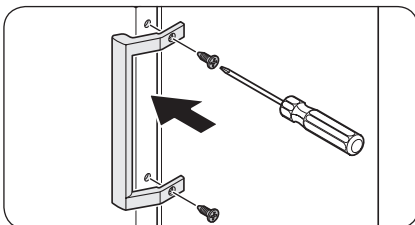

4. Plaats de handgreep op de tegenovergestelde zijde van de deur en gebruik een kruiskopschroevendraaier om de handgreep met schroeven te bevestigen.

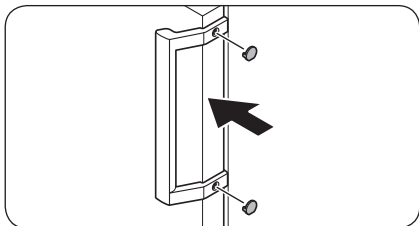

5. Bevestig de schroefafdekkingen.

## Deur omkeren (alleen bepaalde modellen)

### ⚠ WAARSCHUWING

- Het vereist minimaal 2 personen om de koelkast te kantelen of neer te leggen.
- Haal de stekker uit het stopcontact voordat u de deuren omkeert.

### Vereist gereedschap (niet meegeleverd)

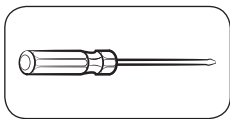

Kruiskopschroevendraaier

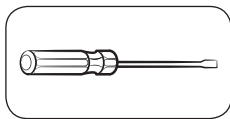

Platte schroevendraaier

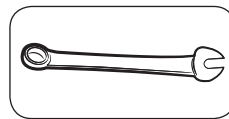

steeksleutel van 11 mm

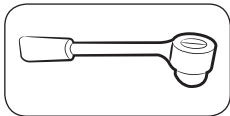

dopsleutel van 10 mm

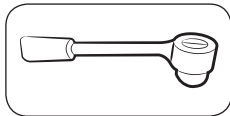

dopsleutel van 8 mm



steeksleutel van 10 mm



# Onderhoud

## Accessoires

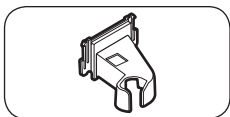

Scharnierafdekking linksboven

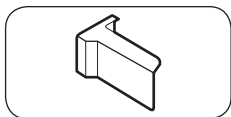

Deurkap rechtsboven  
(alleen van toepassing voor  
bepaalde modellen)

### ⚠ LET OP

- Zorg dat u de bedrading en aansluitingen niet beschadigt tijdens dit proces.
- Gedurende de gehele uitvoering van het omkeren, dient u de kleine onderdelen (schroeven, afdekkingen enz.) van de koelkast uit veiligheidsoverwegingen buiten bereik van kinderen en peuters te houden.
- Zorg ervoor dat u alle schroeven en andere verwijderde onderdelen op een veilige plaats bewaart tijdens het omkeren van de deuren.

### 📖 OPMERKING

- Samsung adviseert het omdraaien van de deuropening uitsluitend te laten uitvoeren door servicetechnici die door Samsung zijn erkend. Aan deze activiteit zijn kosten verbonden die door de klant moeten worden betaald.
- Leg voordat u de deuren om gaat keren beschermend materiaal (zoals een kartonnen doos) op de vloer waar u de verwijderde onderdelen veilig op weg kunt leggen om beschadiging tijdens de procedure te voorkomen.

## De deur omkeren

### 📖 OPMERKING

Keer bij modellen met handgrepen eerst de handgrepen om. (Raadpleeg het gedeelte 'Omkeren van de positie van de deurhandgreep (voor modellen met stanghandgrepen)' voor uitgebreide informatie.)

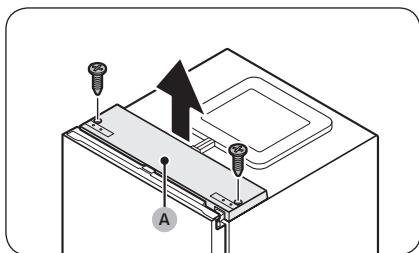

1. Sluit de koelkastdeur en verwijder met een kruiskopschroevendraaier de schroeven waarmee de **bovenkap (A)** vastzit.

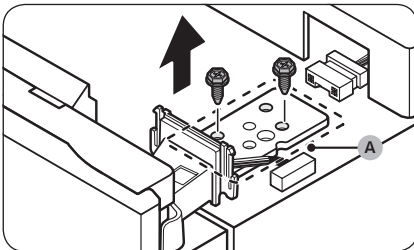
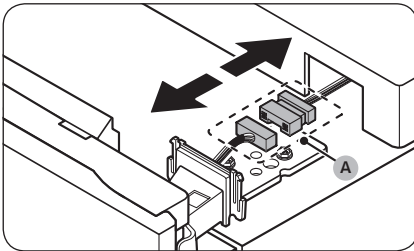
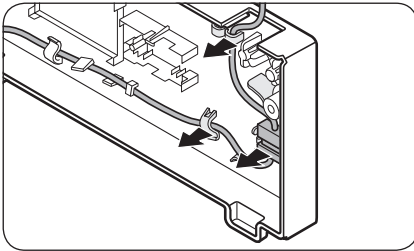
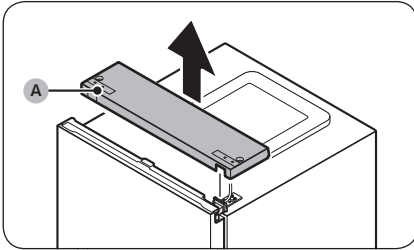

2. Til de **bovenkap (A)** voorzichtig op en plaats deze bovenop de koelkast.
  - Wees voorzichtig bij het optillen van de **bovenkap (A)**. Eronder is een draad aangesloten.

3. Verwijder de draad en kabelaansluiting die op de houder onder de bovenkap zijn geplaatst.
  - Deze stap is op sommige modellen mogelijk niet van toepassing.

**⚠ LET OP**

Trek niet te hard aan de aansluitingen.

4. Koppel de **kabelaansluiting (A)** los.
  - Deze stap is op sommige modellen mogelijk niet van toepassing.

5. Gebruik een dopsleutel (8 mm) om de schroeven te verwijderen waarmee het **bovenste scharnier (A)** bevestigd is.

**⚠ LET OP**

Voorkom dat de koelkastdeur valt door deze stevig vast te houden terwijl u de schroeven verwijdert.

**📖 OPMERKING**

U kunt ook een kruiskopschroevendraaier gebruiken om de schroeven te verwijderen.

# Onderhoud

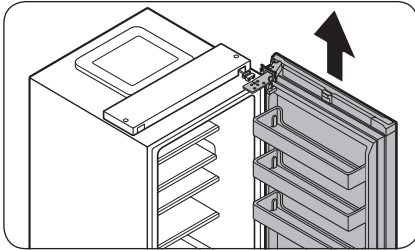

6. Open de koelkastdeur en til de deur op om deze van de middelste scharnier te verwijderen. Bewaar de deur op een veilige plaats.

## ⚠ LET OP

De deur is zwaar. Om schade en letsel te voorkomen, moet u voorzichtig zijn met het verwijderen van de deur.

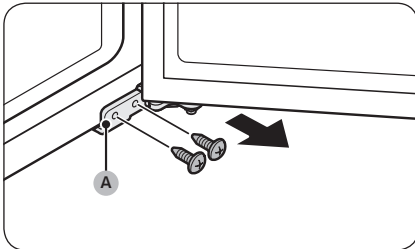

7. Open de vriezerdeur en gebruik een kruiskopschroevendraaier om de schroeven te verwijderen waarmee het **onderste scharnier (A)** is bevestigd.

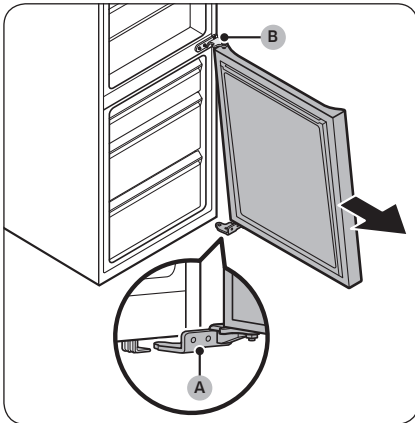

8. Terwijl de vriezerdeur op het **onderste scharnier (A)** steunt, trekt u langzaam het **onderste scharnier (A)** los om dit uit de houder op de bodem van de koelkast te verwijderen. Zodra het **onderste scharnier (A)** uit de houder is verwijderd, verwijdert u dit van de vriezerdeur. Vervolgens trekt u de vriezerdeur naar beneden om deze van het **middelste scharnier (B)** te verwijderen.

## ⚠ LET OP

Voorkom dat de vriezerdeur valt door de deur stevig vast te houden totdat deze veilig verwijderd is van het middelste scharnier (B).



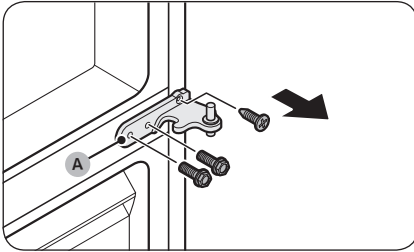

9. Gebruik een kruiskopschroevendraaier en een dopsleutel (10 mm) om de schroeven te verwijderen waarmee het **middelste scharnier (A)** bevestigd is.

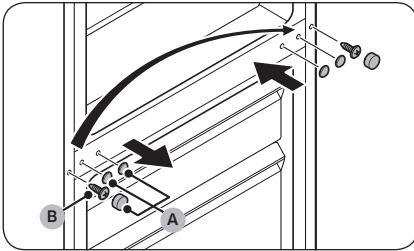

10. Verwijder de **schroefafdekkingen van het middelste scharnier (A)** en gebruik vervolgens een kruiskopschroevendraaier om de **schroef (B)** te verwijderen.

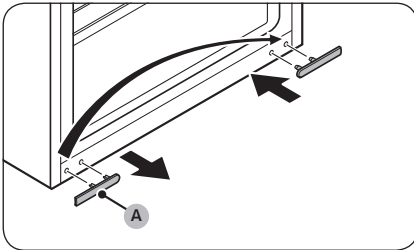

11. Aan de tegenovergestelde zijde gebruikt u een kruiskopschroevendraaier om de **schroef (B)** vast te draaien en plaatst u vervolgens de **schroefafdekkingen van het middelste scharnier (A)**.

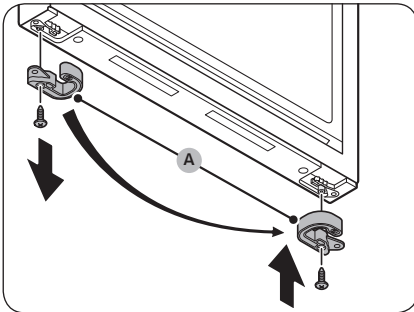

12. Verwijder de **schroefafdekking van het onderste scharnier (A)** en plaats deze aan de tegenovergestelde zijde.

13. Verwijder de **deurstopper (A)** onderaan de vriezerdeur en plaats deze aan de tegenovergestelde zijde van de deur.
- Gebruik een kruiskopschroevendraaier om de schroef waarmee de **deurstopper (A)** bevestigd is te verwijderen en vast te draaien.
  - Draai de **deurstopper (A)** om voordat je deze op de tegenovergestelde zijde plaatst.

# Onderhoud

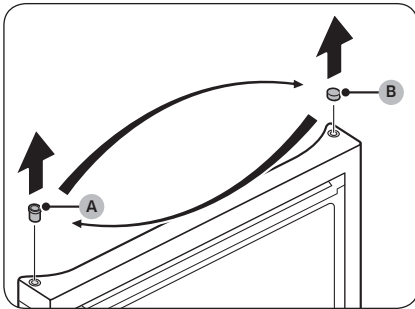

14. Wissel bovenaan de vriezerdeur de positie van de geleider (A) en de geleiderafdekking (B) om.

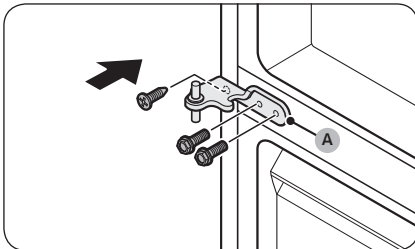

15. Bevestig het middelste scharnier (A) aan de tegenovergestelde zijde van waar dit is verwijderd.
- Gebruik een kruiskopschroevendraaier en een dopsleutel (10 mm) om de schroeven vast te draaien.

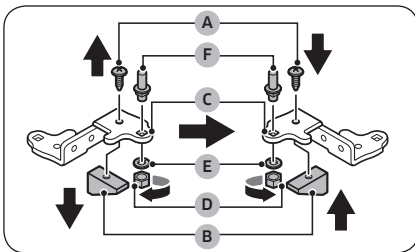

16. Haal het onderste scharnier uit elkaar en keer alle onderdelen om.
- Gebruik een kruiskopschroevendraaier om de schroef (A) te verwijderen waarmee het bevestigingshulpstuk (B) aan het onderste scharnier (C) bevestigd is.
  - Gebruik een steeksleutel (10 mm) om de moer (D) en ring (E) te verwijderen waarmee de pen (F) vastzit.
  - Draai het onderste scharnier (C) om en bevestig de pen (F) weer met de ring (E) en de moer (D).
  - Maak het bevestigingshulpstuk (B) weer vast met de schroef (A).

**⚠ LET OP**

- Let erop dat u de pen (F) niet laat vallen en dat u uw vingers niet bezeert wanneer u de pen (F) verwijdert of monteert.
- Zorg ervoor dat de ring (E) op de juiste plaats zit. Als de pen zonder de ring (E) wordt bevestigd, kan de vriezerdeur vallen en letsel veroorzaken.

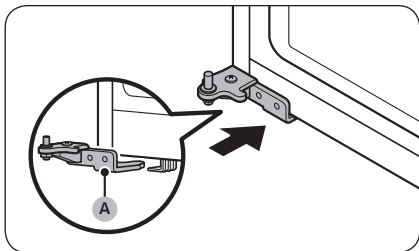

17. Draai de stelpoot aan de tegenovergestelde kant van waar het **onderste scharnier (A)** is verwijderd. Plaats vervolgens het **onderste scharnier (A)** op de houder.

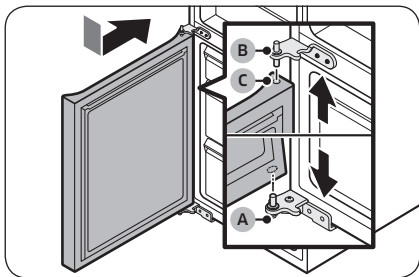

18. Bevestig de vriezerdeur.
- Plaats de vriezerdeur op het **onderste scharnier (A)**. Plaats de deur haaks op de behuizing van de koelkast.
  - Druk de vriezerdeur naar beneden om het **middelste scharnier (B)** in de **geleider (C)** bovenaan de vriezerdeur te steken.

**⚠ LET OP**

Druk niet te hard op de deur. Zorg ervoor dat het **onderste scharnier (A)** tijdens deze stap op de houder onderaan de koelkast blijft.

**📖 OPMERKING**

Na het bevestigen van de vriezerdeur past u de stelpoten aan om de koelkast waterpas te maken. (Raadpleeg het gedeelte '**STAP 4 De stelpoten afstellen**' op pagina 36 voor uitgebreide instructies.)

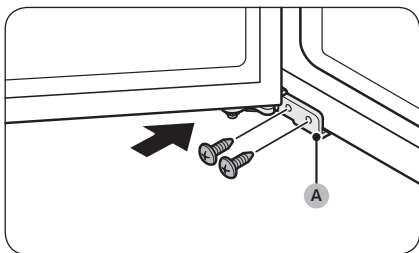

19. Gebruik een kruiskopschroevendraaier om het **onderste scharnier (A)** met de schroeven te bevestigen. Sluit dan de deur van de vriezer.

# Onderhoud

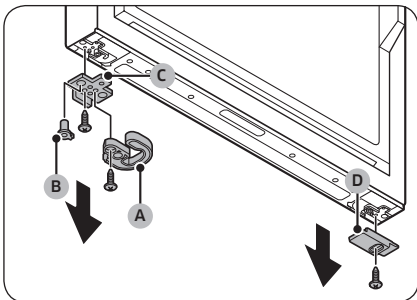

20. Verwijder aan de onderkant van de koelkastdeur alle onderdelen aan de linker- en rechterzijde.
- a. Gebruik een kruiskopschroevendraaier om de schroeven te verwijderen.
  - b. Verwijder de **automatische sluiting (A)**, **geleider (B)** en **deurstopper (C)** aan de ene zijde en de **onderste deurkap van de koelkast (D)** aan de andere zijde.

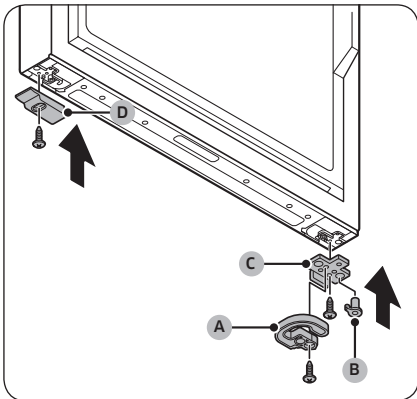

21. Wissel de zijden van alle verwijderde onderdelen om.
- a. Plaats de **deurstopper (C)**, **geleider (B)** en **automatische sluiting (A)** op de tegenovergestelde zijde aan waar deze verwijderd zijn.
  - b. Gebruik een kruiskopschroevendraaier om de **deurstopper (C)** en **automatische sluiting (A)** met de schroeven te bevestigen.
  - c. Plaats de **onderste deurkap van de koelkast (D)** op de tegenovergestelde zijde aan waar deze verwijderd is.
  - d. Gebruik een kruiskopschroevendraaier om de **onderste deurkap van de koelkast (D)** met de schroef te bevestigen.

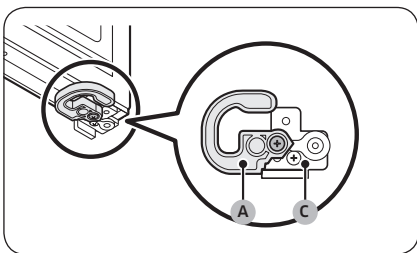

## ⚠ LET OP

U moet de schroeven voor de **deurstopper (C)** en de **automatische sluiting (A)** op de juiste manier bevestigen, zoals aangegeven in de afbeelding. Als u de schroeven onjuist bevestigt, veroorzaakt dit schade aan het deurscharnier.

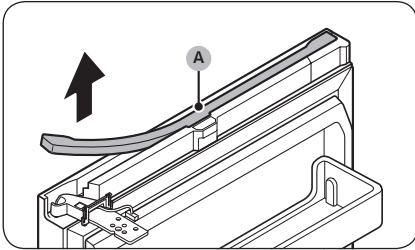

22. Verwijder de kabelafdekking (A).
- Til een van de uiteinden van de kabelafdekking (A) voorzichtig op en trek eraan om deze van de deur te verwijderen.
  - Deze stap is op sommige modellen mogelijk niet van toepassing.

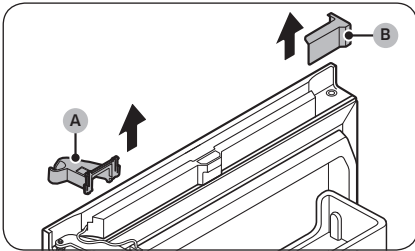

23. Verwijder de scharnierafdekking rechtsboven (A) en de deurkap linksboven (B).
- Deze stap is op sommige modellen mogelijk niet van toepassing.

**OPMERKING**

Bewaar de verwijderde onderdelen op een veilige plek voor later gebruik.

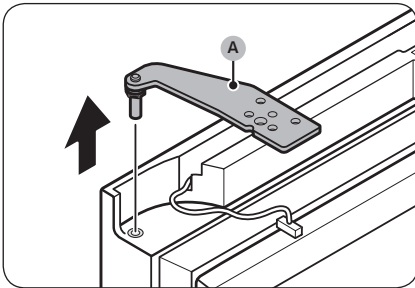

24. Verwijder het bovenste scharnier (A) van de koelkastdeur.

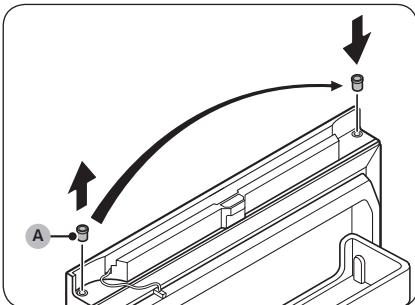

25. Verwijder de geleider (A) en plaats deze aan de tegenovergestelde zijde.

# Onderhoud

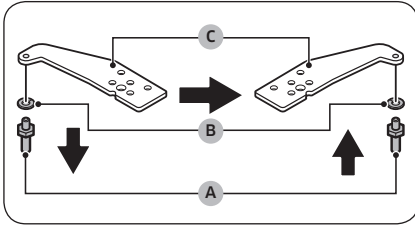

26. Keer het bovenste scharnier om.

- Gebruik een steeksleutel (11 mm) om de pen (A) en de ring (B) uit elkaar te halen.
- Draai het bovenste scharnier (C) om en bevestig de ring (B) en pen (A) opnieuw.

**⚠ LET OP**

- Let erop dat u de pen (A) niet laat vallen en dat u uw vingers niet bezeert wanneer u de pen (A) verwijdert of monteert.
- Zorg ervoor dat de ring (B) op de juiste plaats zit. Als de pen zonder de ring (B) wordt bevestigd, kan de deur vallen en letsel veroorzaken.

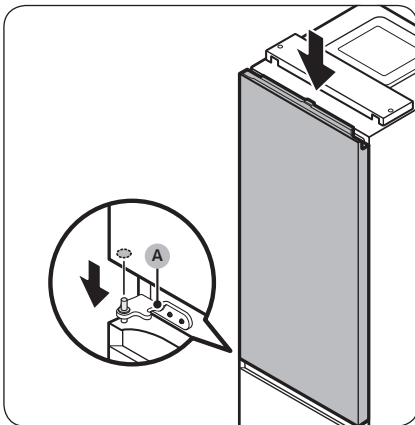

27. Plaats de koelkastdeur op het middelste scharnier (A).

**⚠ LET OP**

Voorkom dat de koelkastdeur valt door deze stevig vast te houden totdat het bovenste scharnier vastzit.

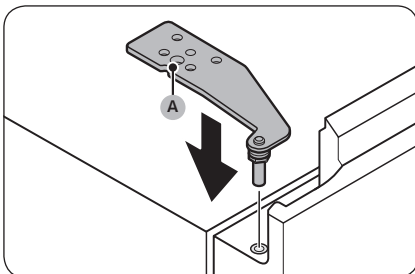

28. Bevestig het bovenste scharnier (A) aan de tegenovergestelde zijde van waar dit is verwijderd.

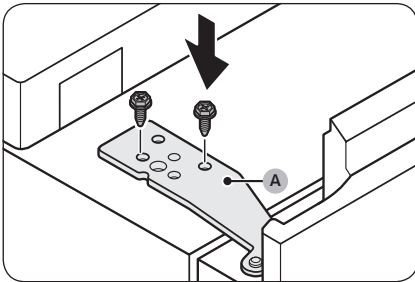

29. Gebruik een dopsleutel (8 mm) om het **bovenste scharnier (A)** met de schroeven te bevestigen.

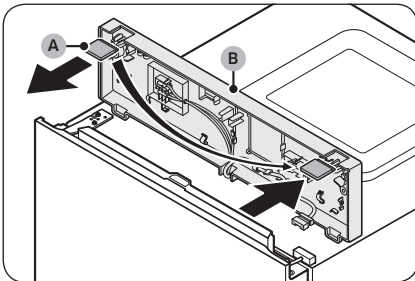

30. Verwijder de **tussenstukafdekking (A)** van de **bovenkap (B)** en plaats deze op de tegenovergestelde zijde.

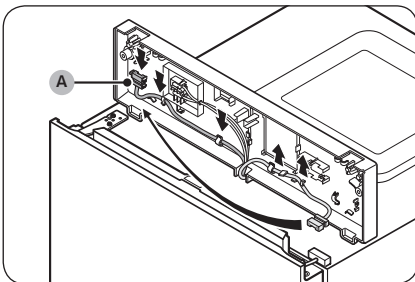

31. Trek onder de bovenkap de **kabelaansluiting (A)** uit de houders en verplaats deze naar de houders op de tegenovergestelde zijde.  
- Deze stap is op sommige modellen mogelijk niet van toepassing.

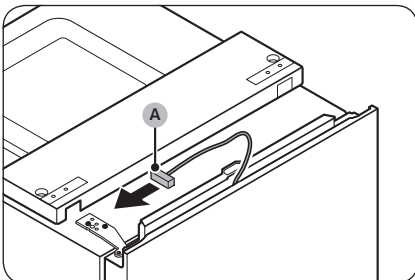

32. Verplaats de **kabelaansluiting (A)** op de koelkastdeur naar de tegenovergestelde zijde.  
- Deze stap is op sommige modellen mogelijk niet van toepassing.

# Onderhoud

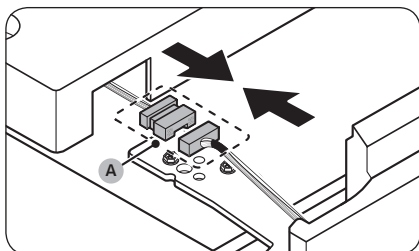

33. Sluit de **kabelaansluiting (A)** weer aan.
- Deze stap is op sommige modellen mogelijk niet van toepassing.

**⚠ LET OP**

Controleer of de kabelaansluitingen goed zijn aangesloten. Anders werkt het display niet.

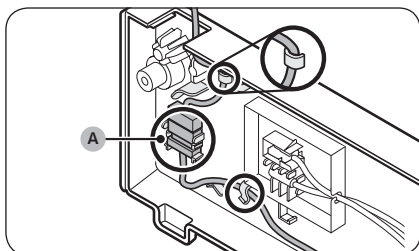

34. Plaats de draad en de **kabelaansluiting (A)** op de houder onder de bovenkap.
- Deze stap is op sommige modellen mogelijk niet van toepassing.

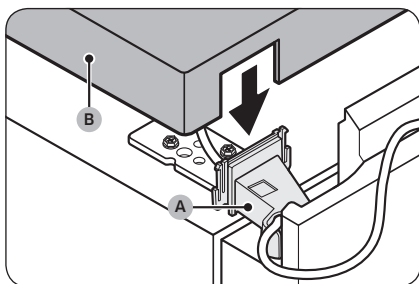

35. Bevestig de geleverde **scharnierafdekking linksboven (A)** aan het bovenste scharnier en monteer de **bovenkap (B)**.
- Plaats de kabels en aansluitingen in de **scharnierafdekking linksboven (A)** en de **bovenkap (B)**. (Sommige modellen hebben geen kabels op de koelkastdeur. Dit is niet van toepassing op deze modellen).

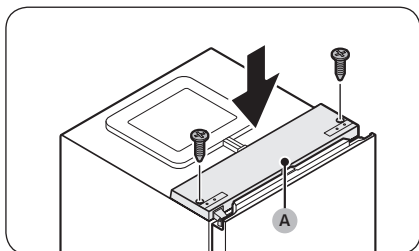

36. Plaats met gesloten koelkastdeur de **bovenkap (A)** terug en gebruik een kruiskopschroevendraaier om deze met de schroeven te bevestigen.

**⚠ LET OP**

Ga voorzichtig te werk om de kabels niet te beschadigen bij het bevestigen van de **bovenkap (A)**.



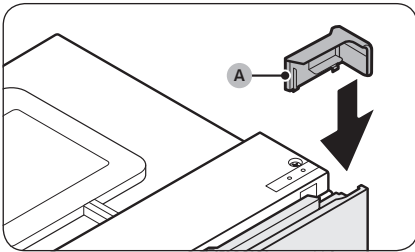

37. Plaats de geleverde **deurkap rechtsboven (A)** op de tegenovergestelde zijde van het deurscharnier.
- Deze stap is op sommige modellen mogelijk niet van toepassing.

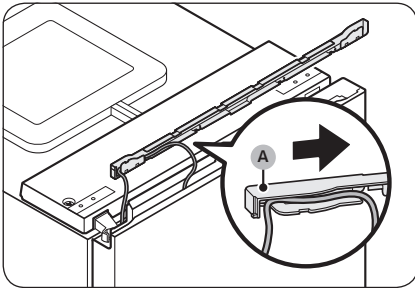

38. Plaats de kabel van de koelkastdeur in de ruimte onder de **kabelafdekking (A)**.
- Deze stap is op sommige modellen mogelijk niet van toepassing.

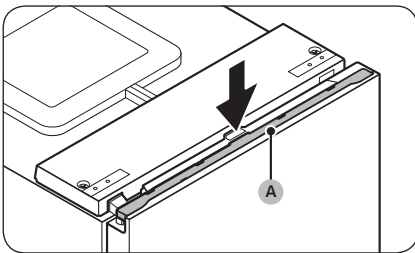

39. Plaats de **kabelafdekking (A)** terug op de koelkastdeur.
- Deze stap is op sommige modellen mogelijk niet van toepassing.
40. Open en sluit de koelkastdeur een paar keer om te controleren op problemen.

# Onderhoud

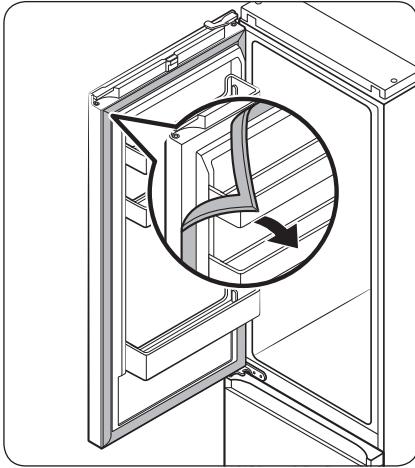

41. Neem de deurpakkingen van de deur van de koelkast en vriezer, draai ze 180° en breng ze weer aan.

**⚠ LET OP**

Controleer of de deurpakkingen correct zijn bevestigd. Zo niet, dan kan een geruis hoorbaar zijn of kan dauwvorming optreden waardoor de prestaties van de eenheid afnemen.

**📖 OPMERKING**

- Na het omkeren van de deur past u de stelpoten aan om de koelkast waterpas te maken. (Raadpleeg het gedeelte 'STAP 4 De stelpoten afstellen' op pagina 36 voor uitgebreide instructies.)
- Volg de stappen opnieuw om de deur naar zijn oorspronkelijke positie terug te brengen. Let op dat de deur, scharnieren en andere onderdelen dan de omgekeerde plaatsingsrichting zouden hebben dan vermeld in deze stappen.

---

## Behandeling en onderhoud

---

### Leggers/rek en legger (alleen bepaalde modellen)

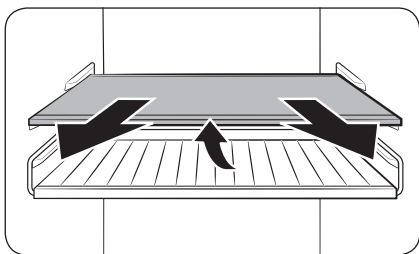

1. Trek de legger (of het rek en legger) een stukje naar voren. Trek hem dan naar buiten terwijl u de achterkant optilt.

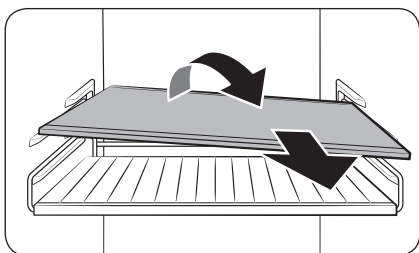

2. Draai de legger (of het rek en legger) schuin om te verwijderen.

# Onderhoud

## Opvouwbare legger (alleen bepaalde modellen)

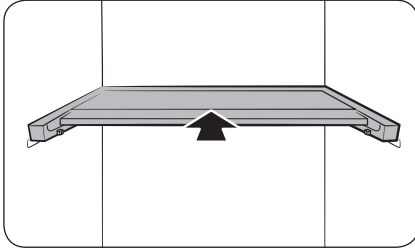

1. Schuif de voorste helft van de legger.

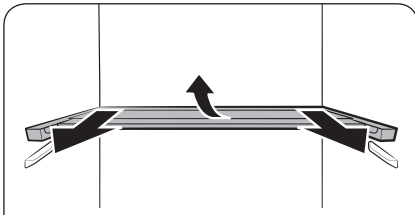

2. Trek de opvouwbare legger een stukje naar voren. Trek hem dan naar buiten terwijl u de achterkant optilt.

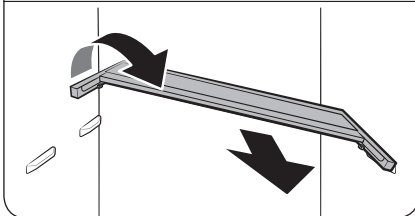

3. Draai de legger schuin om deze te verwijderen.



### ⚠ LET OP

- Plaats geen etenswaren of voorwerpen vóór de Optimal Fresh+. De deur kan dan mogelijk niet goed sluiten en de artikelen kunnen op de grond vallen.
- De legger moet goed worden geplaatst. Plaats deze niet ondersteboven.
- Wanneer u de legger terugplaatst, zorg er dan voor dat u de legger helemaal tot het einde duwt tot de legger past.
- Glazen accessoires kunnen het oppervlak van de glazen leggers beschadigen.

## Reinigen

### Binnenkant en buitenkant

#### ⚠ WAARSCHUWING

- Gebruik geen wasbenzine, thinner of huis-/autoreinigingsmiddelen als bleekmiddel om de koelkast schoon te maken. Deze kunnen het oppervlak van de koelkast beschadigen en brand veroorzaken.
- Spuit geen water op de koelkast. Er kunnen elektrische schokken ontstaan.

Verwijder alle vreemde stoffen als stof en water regelmatig met een droge doek uit de klemmen en contactpunten van de stekker.

1. Ontkoppel het netsnoer.
2. Gebruik een vochtige, zachte, pluisvrije doek of keukenpapier om de koelkast van binnen en buiten schoon te maken.
3. Als u klaar bent, gebruik dan een droge doek of keukenpapier om alles goed te drogen.
4. Steek het netsnoer in het stopcontact.

Paneel aan de achterzijde / Compressorklep (alleen bepaalde modellen)

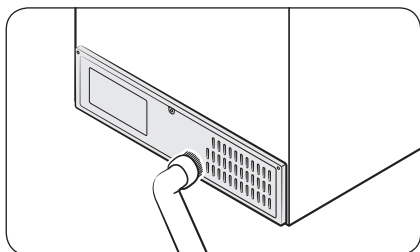

Maak het paneel een of twee keer per jaar met een stofzuiger schoon om ervoor te zorgen dat kabels en blootliggende delen van het paneel aan de achterzijde schoon blijven.

#### ⚠ LET OP

De kap van het paneel aan de achterzijde niet verwijderen. Er kan een elektrische schok plaatsvinden.

# Onderhoud

---

## Vervanging

---

### LED-lampjes

Neem contact op met een lokaal servicecentrum van Samsung als u de lampjes van de koelkast wilt vervangen.

#### **WAARSCHUWING**

- De lampjes kunnen niet door de gebruiker worden vervangen. Probeer een lampje niet zelf te vervangen. Er kunnen elektrische schokken ontstaan.

### Lamp (lichtbron)

Dit product bevat een lichtbron van energie-efficiëntieklasse <G>.

De lamp(en) en/of voorschakelappara(a)t(en) mogen niet door de gebruiker worden onderhouden. Neem contact op met een lokaal servicecentrum van Samsung als u de lamp(en) en/of voorschakelappara(a)t(en) van het product wilt vervangen.

Voor uitgebreide instructies over het vervangen van lampen en voorschakelapparaten bij uw product gaat u naar de Samsung-website (<http://www.samsung.com>), en naar Support > Support home, en voert u de modelnaam in.

Voor uitgebreide instructies over het verwijderen van lampen en voorschakelapparaten volgt u de bovenstaande vervangingsinstructie.

### Deurpaneel (alleen bepaalde modellen)

U kunt het deurpaneel van uw voorkeur selecteren voor uw BESPOKE-koelkast. Koop het deurpaneel in een Samsung-winkel en een erkend installateur zal het paneel voor u installeren.

#### **LET OP**

- Als u zelf het deurpaneel probeert te demonteren of installeren, kan dat beschadiging van het product of persoonlijk letsel tot gevolg hebben. Neem bij problemen met het deurpaneel contact op met een servicecentrum van Samsung
- Er kunnen servicekosten in rekening worden gebracht voor het vervangen van het paneel, ook als dit binnen de garantieperiode valt.

## Gepaarde installatie (alleen bepaalde modellen)

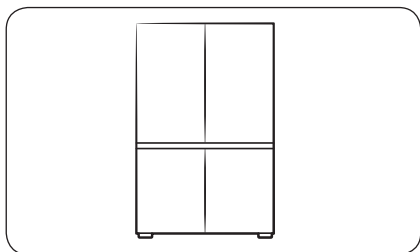

U kunt deze koelkast desgewenst naast een andere Samsung-koelkast installeren. Deze koelkasten moeten echter van een BESPOKE-model zijn. Als u de koelkasten naast elkaar wilt installeren, controleer dan of de gewenste modellen geschikt zijn voor gepaarde installatie voordat u ze koopt. U kunt dit in de winkel of op de website Samsung.com controleren.

### OPMERKING

- Als u de kit voor gepaarde installatie in een Samsung-winkel koopt, kunt een aanvraag doen om de gepaarde installatie door een erkende installateur te laten verrichten.
- Zorg ervoor dat u de juiste kit voor gepaarde installatie voor uw model koopt. U moet de specifieke kit voor gepaarde installatie gebruiken om problemen bij de installatie te voorkomen.
  - RB34-model: RA-C00K4BAA
  - RB38-model: RA-C00K3BAA
- Gepaarde installatie kan het energieverbruik verhogen.

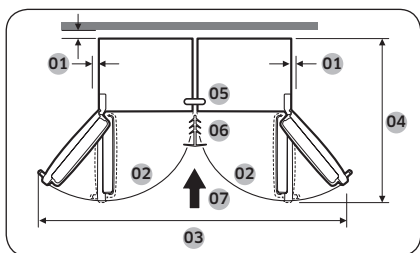

01	meer dan 50 mm aanbevolen
02	105°
03	1250 mm
04	1212 mm
05	Bovenste beugel
06	Sierstrip
07	Plaatsingsrichting

# Onderhoud

## Vereist gereedschap (niet meegeleverd)



Kruiskopschroevendraaier



Platte schroevendraaier

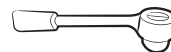

Dopsleutel, 8 mm (voor bouten)

## Accessoires uit de kit voor gepaarde installatie

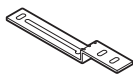

A. Bovenste beugel (1)



B. Onderste beugel (1)

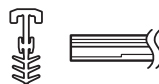

C. Sierstrip (1)



D. A/S  
freesmalreferentie (4)



E. Hoogteverstelpad  
(4)

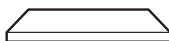

F. T7 LEX-schuim (8)

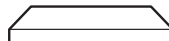

G. T5 PE-schuim (1)

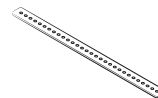

H. Achterste beugel (1)



J. M5 x 16  
zeskantschroeven (4)



K. M4 x 18 schroeven  
(2)

### OPMERKING

- Het getal tussen haakjes geeft het aantal van elk accessoire aan.
- De **onderste beugel (B)** en **sierstrip (C)** zijn beschikbaar in twee afmetingen (7 of 15 mm). Controleer de afmetingen wanneer u de kit voor gepaarde installatie bestelt.



## Stapsgewijze instructies

### OPMERKING

De letters van het alfabet op de afbeelding en tussen de haakjes zijn hetzelfde als die in de accessoirelijst.

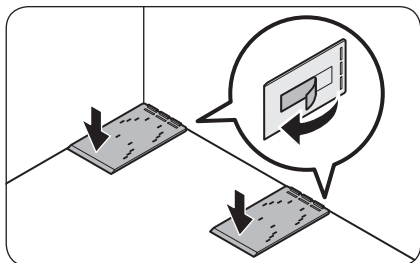
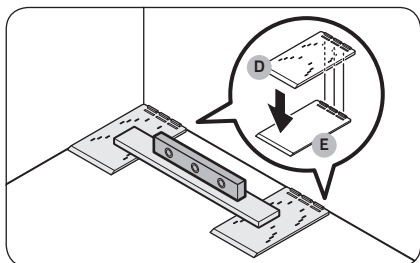
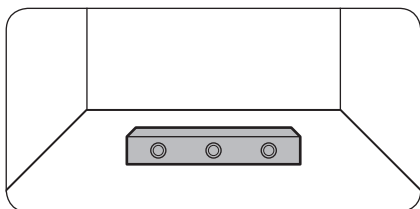

1. Controleer hoe vlak de vloer is.
  - Gebruik een waterpas om te controleren hoe vlak de vloer is op de plek waar de twee achterwielletjes van de koelkast zullen worden geplaatst.
2. Plaats de A/S freesmalreferenties (D) en controleer de waterpas.
  - Plaats de twee meegeleverde A/S freesmalreferenties (D) op de vloer waar de twee achterwielletjes van de koelkast zullen worden geplaatst en controleer de waterpas.
  - Als de vloer niet waterpas is, plaats u de meegeleverde hoogteverstelpads (E) onder de A/S freesmalreferenties (D) zodat de koelkast op een vlak oppervlak staat.
  - Wanneer u alle noodzakelijke onderdelen voor het waterpas zetten heeft uitgezocht, verwijdert u de dubbelzijdige tape van de onderkant van elk onderdeel en plaatst u het onderdeel in zijn definitieve positie.

# Onderhoud

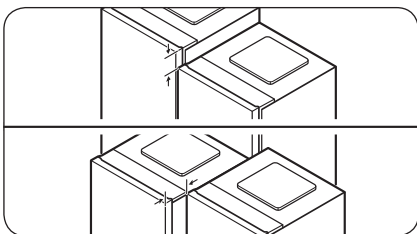
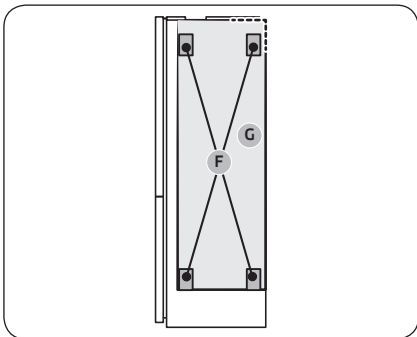
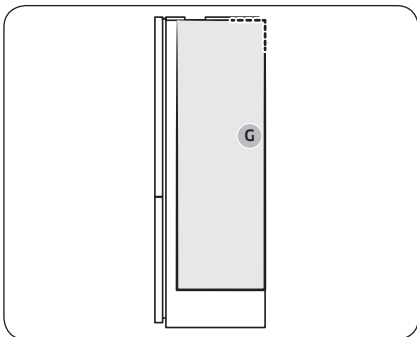

3. Bevestig de stukken schuim om een ruimte tussen de twee koelkasten te behouden.

## OPMERKING

U moet het stuk **T5 PE-schuim (G)** alleen aan het BMF-model (Bottom-mounted freezer) bevestigen. (In het geval dat u twee verschillende typen koelkasten naast elkaar installeert.)

A. Gepaarde installatie van het RB38-model:

- Bevestig het **T5 PE-schuim (G)**.
- Raadpleeg de afbeelding voor de positie van het schuim.

B. Gepaarde installatie van het RB34-model:

- Bevestig het stuk **T5 PE-schuim (G)** en bevestig vervolgens de vier stukken **T7 LEX-schuim (F)** bovenop het stuk **T5 PE-schuim (G)**.
- Raadpleeg de afbeelding voor de positie van de stukken schuim.

4. Lijn de twee koelkasten uit.
  - Controleer de uitlijning aan de bovenkant en voorkant van de koelkasten en pas de uitlijning aan indien nodig.

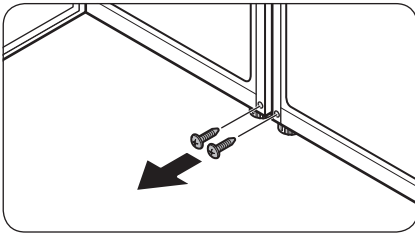

5. Verwijder de schroeven uit de twee gaten waar de onderste beugel aan bevestigd wordt.
  - Open de deur van de koelkasten die gepaard moeten worden en verwijder de schroeven op de plaats waar de onderste beugel aan bevestigd wordt.

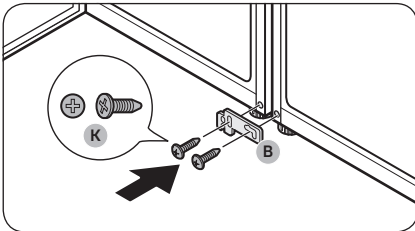

6. Bevestig de onderste beugel (B).
  - Bevestig de onderste beugel (B) met de twee M4 x 18 schroeven (K) (één aan elke koelkast bevestigd) om het onderste gedeelte van de koelkasten vast te zetten.

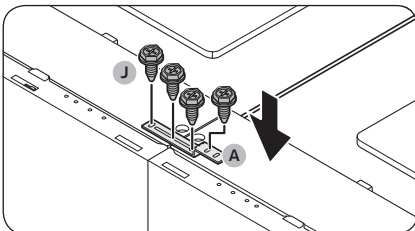

7. Bevestig de bovenste beugel (A).
  - Bevestig de bovenste beugel (A) met de vier M5 x 16 zeskantschroeven (J) om het bovenste gedeelte van de koelkasten vast te zetten.

 **OPMERKING**

Lijn de bovenkant van de koelkasten uit voordat u de bovenste beugel bevestigt.

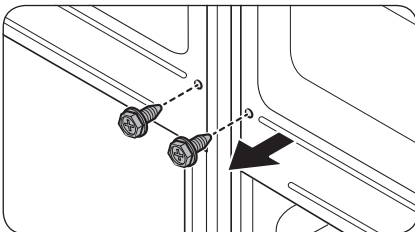

8. Verwijder de schroeven aan de achterkant van de koelkasten.

# Onderhoud

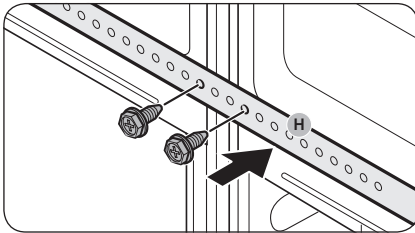

9. Gebruik de schroeven die bij stap 8 verwijderd zijn om de achterste beugel (H) te bevestigen.

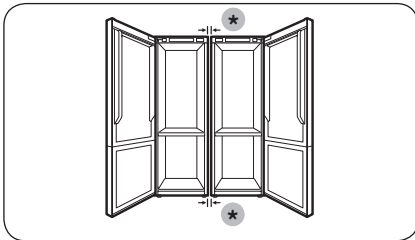

10. Controleer de ruimte tussen de koelkasten.
- Zorg er na het bevestigen van de bovenste en onderste beugels voor dat de ruimte tussen de koelkasten zowel aan de boven- als onderkant 7 of 15 mm bedraagt.

(\*): 15 mm (RB34) / 7 mm (RB38)

## OPMERKING

Als er meer dan 7 of 15 mm ruimte tussen de koelkasten zit, is er mogelijk minder ruimte tussen de koelkast en de muur (of kast), wat het openen van de deuren kan belemmeren.

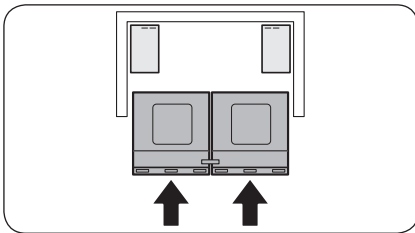

11. Duw de koelkasten tegen de muur (of in de kast).
- Gebruik twee mensen die gelijktijdig de met de beugels vastgezette koelkasten tegen de muur (of in de kast) duwen.

## OPMERKING

Als de twee mensen de koelkasten niet gelijkmatig duwen, kunnen de achterkanten van de koelkasten uit elkaar gaan of afwijken van de beoogde plek.

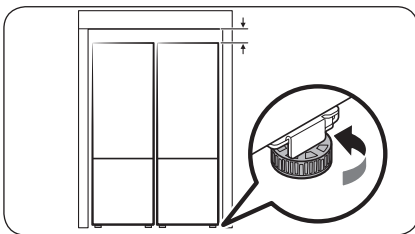

12. Stel de hoogte van de koelkasten af.
- Draai de stelvoet rechtsonder of linksom om de hoogte van de koelkasten zodanig af te stellen dat deze gelijk staan met de muur (of kast).

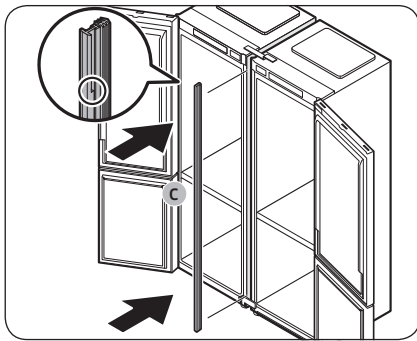

- 13.** Plaats de **sierstrip (C)** tussen de koelkasten.
- Open de deuren en plaats de **sierstrip (C)** tussen de koelkasten.

**OPMERKING**

Raadpleeg het uitvergroete gedeelte van de sierstrip in de afbeelding om de bovenkant van de sierstrip te bepalen.

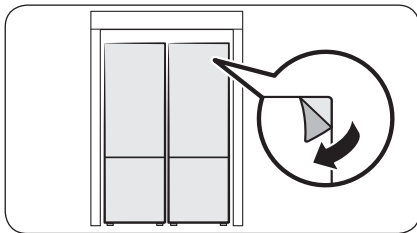

- 14.** Voer een eindcontrole uit.
- Als er geen problemen zijn, kunt u de beschermende folie van het product verwijderen.

# Problemen oplossen

Bekijk de onderstaande punten voordat u met de klantenservice belt. Alle gesprekken met de klantenservice die over normale situaties gaan (d.w.z. geen defecten), worden bij de gebruiker in rekening gebracht.

## Algemeen

### Temperatuur

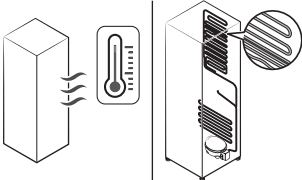
Symptoom	Mogelijke oorzaken	Oplossing
Koelkast/vriezer doet het niet. Temperatuur van de koelkast/vriezer is te hoog.	<ul style="list-style-type: none"><li>Netsnoer is niet goed aangesloten.</li></ul>	<ul style="list-style-type: none"><li>Steek het netsnoer goed in het stopcontact.</li></ul>
	<ul style="list-style-type: none"><li>Temperatuur is niet goed ingesteld.</li></ul>	<ul style="list-style-type: none"><li>Stel de temperatuur lager in.</li></ul>
	<ul style="list-style-type: none"><li>Koelkast bevindt zich in de buurt van een warmtebron of in direct zonlicht.</li></ul>	<ul style="list-style-type: none"><li>Houd de koelkast uit de buurt van direct zonlicht en warmtebronnen.</li></ul>
	<ul style="list-style-type: none"><li>Onvoldoende ruimte tussen koelkast en muur aan zijkanten/achterkant.</li></ul>	<ul style="list-style-type: none"><li>Zorg dat er minimaal 5 cm ruimte is aan de achterkant en zijkanten.</li></ul>
	<ul style="list-style-type: none"><li>De functie Vakantie is geactiveerd.</li></ul>	<ul style="list-style-type: none"><li>Deactiveer de functie Vakantie.</li></ul>
<ul style="list-style-type: none"><li>De koelkast is te vol. Etenswaren blokkeren de luchtcirculatie in de koelkast.</li></ul>	<ul style="list-style-type: none"><li>Doe de koelkast niet te vol. Zorg ervoor dat etenswaren de luchtcirculatie in de koelkast niet kunnen blokkeren.</li></ul>	
Koelkast/vriezer is te koud.	<ul style="list-style-type: none"><li>Temperatuur is niet goed ingesteld.</li></ul>	<ul style="list-style-type: none"><li>Stel de temperatuur hoger in.</li></ul>
De binnenwand van de koelkast is heet.	<ul style="list-style-type: none"><li>De koelkast heeft hittebestendige pijpen in de binnenwand.</li></ul>	<ul style="list-style-type: none"><li>De koelkast heeft warmtebestendige leidingen in de hoeken aan de voorzijde om condensvorming te voorkomen. Als de omgevingstemperatuur stijgt, werkt deze apparatuur mogelijk niet goed. Dit is geen defect aan het systeem.</li></ul> 

## Vreemde lucht

Symptoom	Mogelijke oorzaken	Oplossing
Koelkast heeft een vreemde lucht.	<ul style="list-style-type: none"><li>• Bedorven etenswaren.</li></ul>	<ul style="list-style-type: none"><li>• Maak de koelkast schoon en verwijder de bedorven etenswaren.</li></ul>
	<ul style="list-style-type: none"><li>• Etenswaren met een sterke lucht.</li></ul>	<ul style="list-style-type: none"><li>• Zorg dat etenswaren met een sterke lucht luchtdicht zijn verpakt.</li></ul>

## Aanvriezing

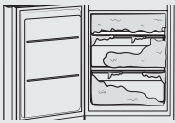
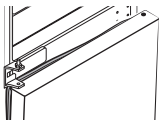
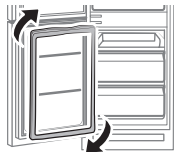
Symptoom	Mogelijke oorzaken	Oplossing
Aanvriezing rond de luchtopeningen.	<ul style="list-style-type: none"><li>• Etenswaren blokkeren de luchtopeningen.</li></ul>	<ul style="list-style-type: none"><li>• Zorg dat etenswaren de luchtopeningen niet kunnen blokkeren.</li></ul>
Aanvriezing aan de binnenwanden.	<ul style="list-style-type: none"><li>• Deur is niet goed gesloten.</li></ul>	<ul style="list-style-type: none"><li>• Zorg dat etenswaren de deur niet blokkeren. Maak de deuropakking schoon.</li></ul>
Er wordt teveel ijs in de vriezer gevormd. 	<ul style="list-style-type: none"><li>• De deur sluit niet goed af omdat de deuropakking niet is omgedraaid na het omdraaien van de deuren. </li></ul>	<ul style="list-style-type: none"><li>• Verwijder de deuropakking, draai deze 180° en breng deze weer aan. </li></ul>

## Condensatie

Symptoom	Mogelijke oorzaken	Oplossing
Er zit condensatie op de binnenwanden.	<ul style="list-style-type: none"><li>• Als de deur wordt opengelaten, komt er vocht de koelkast in.</li></ul>	<ul style="list-style-type: none"><li>• Verwijder het vocht en open de deur een lange tijd niet.</li></ul>
	<ul style="list-style-type: none"><li>• Etenswaren met een hoge vochtigheid.</li></ul>	<ul style="list-style-type: none"><li>• Zorg dat etenswaren luchtdicht zijn ingepakt.</li></ul>

# Problemen oplossen

## Hoort u een abnormaal geluid uit de koelkast?

Bekijk de onderstaande punten voordat u met de klantenservice belt. Alle gesprekken met de klantenservice die over normale geluiden gaan, worden bij de gebruiker in rekening gebracht.

### Deze geluiden zijn normaal.

- Aan het begin en het einde van een koelcyclus kan de koelkast geluiden maken die lijken op de ontbranding van een motor. Dit geluid neemt gaandeweg af.

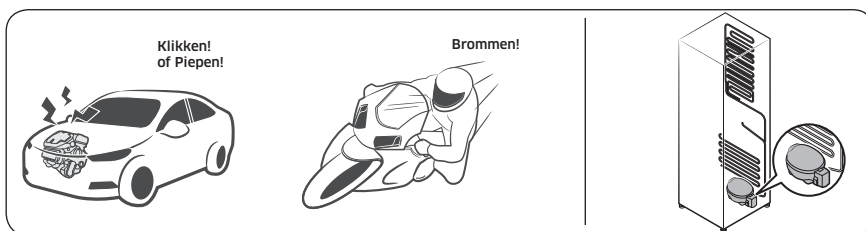

- Terwijl de ventilator draait, kunt u deze geluiden horen. Wanneer de koelkast de ingestelde temperatuur bereikt, hoort u de ventilator niet meer.

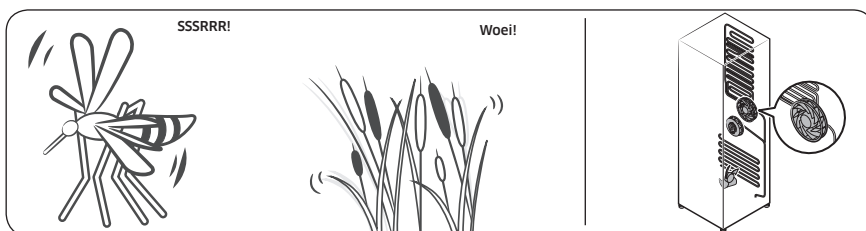

- Tijdens een ontthooingscyclus kan er water op de ontthooingsverwarming druppelen, waardoor er een sissend geluid hoorbaar kan zijn.

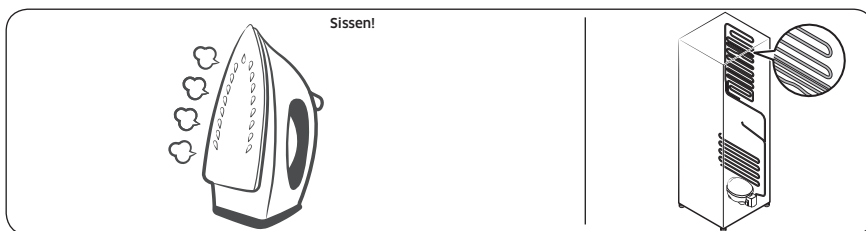



- Wanneer de koelkast koelt of vriest, gaan er koelgassen door de afgesloten buizen, waardoor u een bubbelend geluid kunt horen.

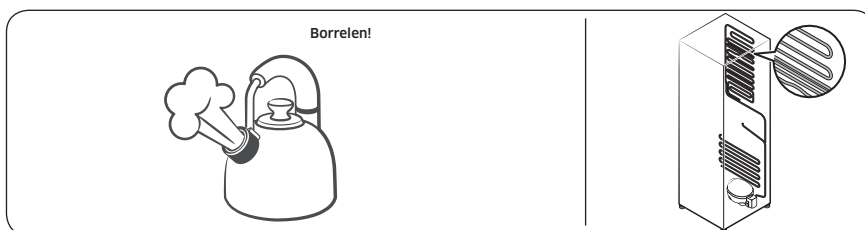

- Wanneer de koelkasttemperatuur toeneemt of afneemt, zetten plastic onderdelen uit of krimpen ze, waardoor u kloppende geluiden kunt horen. Deze geluiden treden op tijdens de ontdooiingscyclus of wanneer elektronica in de koelkast aan het werk is.

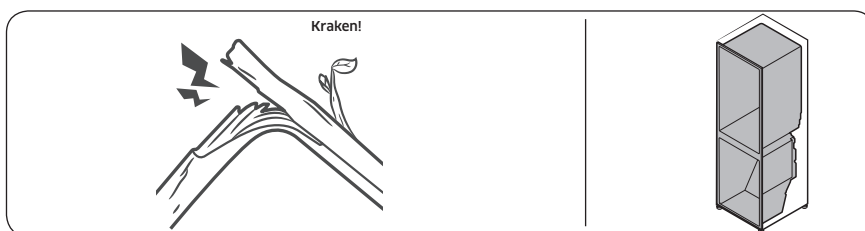

- Voor modellen met een ijsblokjesmaker: Wanneer de waterklep open gaat om de ijsblokjesmaker te vullen, kunt u een zoemend geluid horen.
- Doordat de druk verandert bij het openen en sluiten van de koelkastdeur, kunt u een sissend geluid horen.

# Bijlage

## Veiligheidsinstructie

- Voor het efficiëntste energiegebruik dient u alle onderdelen zoals bakken, laden, leggers en de ijsblokjestray op de plaats te houden waar deze door de fabrikant zijn geleverd.
- Dit koelapparaat is niet bedoeld voor gebruik als inbouwapparaat.

## Installatieinstructie

### Voor koelapparaten met klimaatklasse

Afhankelijk van de klimaatklasse is dit koelapparaat bedoeld voor gebruik binnen het omgevingstemperatuurbereik dat is aangegeven in onderstaande tabel.

De klimaatklasse is aangegeven op het typeplaatje. Het product werkt mogelijk niet naar behoren bij temperaturen buiten het aangegeven bereik.

U kunt de klimaatklasse vinden op het etiket aan de binnenzijde van de koelkast

### Effectief temperatuurbereik

De koelkast is ontworpen voor normaal gebruik in het temperatuurbereik dat vermeld staat bij de classificatie.

Klasse	Symbool	Bereik van de omgevingstemperatuur (°C)	
		IEC 62552 (ISO 15502)	ISO 8561
Hoog temperatuurbereik	SN	+10 tot +32	+10 tot +32
Gematigd	N	+16 tot +32	+16 tot +32
Subtropisch	ST	+16 tot +38	+18 tot +38
Tropisch	T	+16 tot +43	+18 tot +43

### OPMERKING

De koelprestaties en het energieverbruik van de koelkast kunnen worden beïnvloed door de omgevingstemperatuur, de regelmaat waarmee de deur wordt geopend en de plaats van de koelkast. Het wordt aanbevolen om waar nodig de temperatuurinstellingen te wijzigen.

## Temperatuurinstructie

### Aanbevolen temperatuur

De optimale temperatuur voor het bewaren van voedsel:

- Koelkast: 3 °C
- Vriezer: -19 °C

#### **OPMERKING**

De optimale temperatuurinstelling voor elk compartiment is afhankelijk van de omgevingstemperatuur. De hierboven vermelde optimale temperatuur is gebaseerd op een omgevingstemperatuur van 25 °C.

### Snelkoelen

Met Snelkoelen wordt het koelproces op maximale ventilatorsnelheid versneld. De koelkast blijft twee en een half uur op maximale snelheid draaien en keert vervolgens terug naar de vorige temperatuur.

### Snelvriezen

Met Snelvriezen wordt het vriesproces tot maximale ventilatorsnelheid versnelt. De vriezer blijft 50 uur op maximale snelheid draaien en keert vervolgens terug naar de vorige temperatuur. Als u een grote hoeveelheid voedingsmiddelen wilt invriezen, activeer Snelvriezen dan ten minste 20 uur voordat u voedsel in de vriezer plaatst.

#### **OPMERKING**

Wanneer u deze functie gebruikt, neemt het energieverbruik van de koelkast toe. Zet deze functie uit als u deze niet nodig hebt en zet de vriezer weer op de oorspronkelijke temperatuurinstelling.

### De beste conservering van bewaarde etenswaren (alleen van toepassing voor bepaalde modellen)

Dek etenswaren af om vochtverlies en het overnemen van geurtjes van andere voedingsmiddelen te beperken. Een grote pan met etenswaren als soep of stoofpot kunt u beter in kleinere porties verdelen en in ondiepe bakjes doen voordat u deze in de koelkast zet. Een groot stuk vlees of hele kip kan beter in kleinere stukken worden verdeeld of in ondiepe bakjes worden gedaan voordat u dit in de koelkast zet.

#### Plaatsing van etenswaren

Leggers	Leggers dienen aangepast te kunnen worden om plaats te bieden aan verschillende verpakkingen.
Speciale compartimenten (alleen van toepassing voor bepaalde modellen)	Afgesloten groenteladen bieden een optimale bewaaromgeving voor groenten en fruit. Groenten hebben een hogere vochtigheidsgraad nodig, fruit een lagere. Groenteladen zijn uitgerust met een bediening om de luchtvochtigheid te regelen. (*Afhankelijk van model en opties) In een vleeslade met aanpasbare temperatuur kunnen vlees en kaas het langst worden bewaard.

## Bijlage

In de deur bewaard	Bewaar bederfelijk voedsel niet in de deur. Eieren kunt u het beste in hun doos op een legger bewaren. De temperatuur van de opbergvakken in de deur wisselt sterker dan de temperatuur in de koelkast zelf. Houd de deur zoveel mogelijk gesloten.
Vriesvak	In het vriesvak kunt u diepvriesproducten bewaren, ijsblokjes maken en vers voedsel invriezen.

### OPMERKING

Vries alleen verse etenswaren in onbeschadigde staat in. Houd etenswaren die u wilt invriezen uit de buurt van etenswaren die al bevroren zijn. Bewaar etenswaren luchtdicht verpakt om te voorkomen dat het zijn smaak verliest of uitdroogt.

### Bewaartabel voor koelkast en vriezer

Hoe lang een product vers blijft, hangt af van de temperatuur en blootstelling aan vocht. Omdat de houdbaarheidsdatums op de verpakking geen richtlijn zijn voor het veilig gebruik van een product, kunt u deze tabel raadplegen en de tips opvolgen.

#### Melkproducten

Product	Koelkast	Vriezer
Melk	1 week	1 maand
Boter	2 weken	12 maanden
IJs	-	2-3 weken
Kaas	1 maand	4-6 maanden
Roomkaas	2 weken	Niet aangeraden
Yoghurt	1 maand	-

#### Vlees

Product	Koelkast	Vriezer
Verse rollades, biefstukken en koteletten	3-4 dagen	2-3 maanden
Vers gehakt, stoofvlees	1-2 dagen	3-4 maanden
Spek	7 dagen	1 maand
Verse worst van varken, rund of kalkoen	1-2 dagen	1-2 maanden

### Gevogelte/eieren

Product	Koelkast	Vriezer
Vers gevogelte	2 dagen	6-8 maanden
Salade met gevogelte	1 dag	-
Verse eieren (in de schaal)	2-4 weken	Niet aangeraden

### Vis/zeevruchten

Product	Koelkast	Vriezer
Verse vis	1-2 dagen	3-6 maanden
Gekookte/gebakken vis	3-4 dagen	1 maand
Vissalade	1 dag	Niet aangeraden
Gedroogde of ingemaakte vis	3-4 weken	-

### Fruit

Product	Koelkast	Vriezer
Appels	1 maand	-
Perziken	2-3 weken	-
Ananas	1 week	-
Ander vers fruit	3-5 dagen	9-12 maanden

### Groenten

Product	Koelkast	Vriezer
Asperges	2-3 dagen	-
Broccoli, spruitjes, doperwten en champignons	3-5 dagen	-
Kool, bloemkool, bleekselderij, komkommers en sla	1 week	-
Wortels, bietjes en radijsjes	2 weken	-

# Bijlage

---

## Informatie over het model en het bestellen van reserveonderdelen

---

### Modelinformatie

Voor toegang tot de EPREL-registratie van het model:

1. ga naar <https://eprel.ec.europa.eu>
2. Kijk voor het model-ID op het energielabel van het product en typ dit in het zoekveld
3. De energielabelgegevens van het model worden weergegeven

### Onderdeelinformatie

- De minimumperiode dat reserveonderdelen, die noodzakelijk zijn voor reparatie van het apparaat, beschikbaar zijn
  - 7 jaar thermostaten, temperatuursensoren, printplaten en lichtbronnen, deurgrepen, deurscharnieren, trays, manden (dozen of laden)
  - 10 jaar deurafdichtingen
- De minimale garantieperiode voor het koelapparaat die wordt geboden door de fabrikant 24 maanden.
- Relevante informatie voor het bestellen van reserveonderdelen, rechtstreeks of via andere door de fabrikant, importeur of erkende vertegenwoordiger geboden kanalen
- U kunt professionele reparatie-informatie vinden op <http://samsung.com/support>.  
U kunt de onderhoudshandleiding voor gebruikers vinden op <http://samsung.com/support>.

# Notities

---

## Contact Samsung wereldwijd

Wanneer u suggesties of vragen heeft met betrekking tot Samsung producten, verzoeken wij u contact op te nemen met de consumenten service- en informatie dienst van Samsung.

Land	Contactcentrum	Website
LUXEMBURG	261 03 710	<a href="http://www.samsung.com/be_fr/support">www.samsung.com/be_fr/support</a>
NETHERLANDS	088 90 90 100	<a href="http://www.samsung.com/nl/support">www.samsung.com/nl/support</a>
BELGIUM	02-201-24-18	<a href="http://www.samsung.com/be/support">www.samsung.com/be/support</a> (Dutch) <a href="http://www.samsung.com/be_fr/support">www.samsung.com/be_fr/support</a> (French)



DA68-04111B-04