



HANDLEIDING

KOELKAST & DIEPVRIES

Lees deze handleiding aandachtig door voordat u het apparaat gebruikt en houd deze te allen tijde binnen handbereik.

www.lg.com

Copyright © 2019-2020 LG Electronics Inc. Alle rechten voorbehouden.

INHOUDSOPGAVE

Deze handleiding kan afbeeldingen of inhoud bevatten die verschillen van het aangeschafte model.

Deze handleiding is onderhevig aan herziening door de fabrikant.

VEILIGHEIDSVOORSCHRIFTEN.....	3
BELANGRIJKE VEILIGHEIDSinSTRUCTIES	3
ZORG VOOR HET MILIEU	9
Verwijdering van uw oude apparaat	9
INSTALLATIE.....	10
Voor de installatie.....	10
Afmetingen en vrije ruimten	10
Omgevingstemperatuur	10
Accessoires.....	11
Het verwisselen van de deur*	11
Nivelleren van het apparaat	11
Het apparaat aansluiten	11
Het apparaat verplaatsen.....	11
GEBRUIK	12
Onderdelen en functies	12
Aanwijzingen voor het gebruik	14
Bedieningspaneel	15
Waterdispenser*	17
Waterdispensertank*	17
Ijsbak.....	17
Verslade*	18
Verse groentelade*	18
Klaprooster*	18
Andere functies	19
SMART FUNCTIES.....	20
LG ThinQ-applicatie	20
Smart Diagnosis.....	21
ONDERHOUD	23
Opmerkingen bij het reinigen	23
De mand van de deur reinigen.....	23
Het schap reinigen	24
De groentelade reinigen.....	24
Het reinigen van het deksel van de crisperbox	24
De diepvrieslade reinigen	25
Het reinigen van de waterdispenser	25
PROBLEEMOPLOSSING.....	26

De volgende veiligheidsvoorschriften zijn bedoeld om onvoorziene risico's of schade door onveilig of verkeerd gebruik van het product te voorkomen.

De richtlijnen zijn onderverdeeld in 'WAARSCHUWING' en 'LET OP' zoals hieronder beschreven.

 Dit symbool wordt weergegeven om zaken en handelingen aan te geven die risico's kunnen veroorzaken. Lees het gedeelte met dit symbool zorgvuldig door en volg de instructies om risico's te vermijden.

WAARSCHUWING

Dit geeft aan dat het niet opvolgen van de instructies ernstig letsel of de dood tot gevolg kan hebben.

LET OP

Dit geeft aan dat het niet opvolgen van de instructies letsel of schade aan het product tot gevolg kan hebben.

BELANGRIJKE VEILIGHEIDSINSTRUCTIES

WAARSCHUWING

Volg om het risico op explosie, vuur, overlijden, elektrische schok, letsel of verbranding van personen tijdens het gebruik van dit product te verminderen de basisvoorzorgsmaatregelen, met inbegrip van de volgende, op:

Kinderen in het gezin

- Dit apparaat is niet bedoeld voor gebruik door personen (inclusief kinderen) met verminderde fysieke, zintuiglijke of mentale capaciteiten of een gebrek aan ervaring en kennis, tenzij ze met betrekking tot het gebruik van dit apparaat geïnstrueerd zijn door of onder toezicht zijn van een persoon die verantwoordelijk is voor hun veiligheid. Kinderen moeten onder toezicht gehouden worden om te garanderen dat ze niet met het apparaat spelen.
- Als het apparaat is uitgerust met een vergrendeling (alleen bepaalde modellen), moet u de sleutel buiten het bereik van kinderen bewaren.

Voor gebruik in Europa:

- Dit apparaat kan worden gebruikt door kinderen van 8 jaar en ouder en personen met verminderde lichamelijke, zintuiglijke of verstandelijke vermogens of gebrek aan ervaring en kennis, als ze onder toezicht staan of worden geïnstrueerd over het veilig gebruik van het apparaat en bijbehorende gevaren begrijpen. Kinderen mogen niet met het apparaat spelen. Reiniging en onderhoud door de gebruiker mogen niet worden uitgevoerd door kinderen zonder toezicht.
- Het is toegelaten voor kinderen van 3 tot 8 jaar oud koelapparaten te laden en te lossen.

Installatie

- Dit apparaat mag alleen worden vervoerd door twee of meer mensen die het apparaat veilig vasthouden.
- Zorg ervoor dat het stopcontact goed geaard is en dat de aardpen op het netsnoer niet is beschadigd of verwijderd wordt uit het stopcontact. Voor meer details over aarding informeer bij een LG Electronics-klanteninformatiecentrum.
- Dit apparaat is uitgerust met een voedingskabel met aardgeleiding en een aardstekker. De stekker moet in een passend stopcontact worden gestoken dat correct is geïnstalleerd en geaard volgens alle lokale wetten en verordeningen.
- Als de voedingskabel beschadigd is of de opening van het stopcontact los zit, sluit de stekker dan niet aan en neem contact op met een geautoriseerd servicecentrum.
- Sluit het apparaat niet aan op een meervoudige stopcontacten zonder voedingskabel (gemonteerd).
- Wijzig of verleng het netsnoer niet.
- Het apparaat moet worden aangesloten op een speciale elektriciteitsleiding met een aparte zekering.
- Gebruik geen meervoudige contactdoos die niet juist is geaard (draagbaar). Als u een juiste geaarde meervoudige contactdoos (draagbaar) gebruikt, gebruikt u een uitgang van de meervoudige contactdoos met de huidige capaciteit van de vermogenscode of hoger en gebruikt u de meervoudige contactdoos alleen voor dit apparaat.
- Installeer het apparaat op een plaats waar het gemakkelijk is om de stekker van het apparaat los te koppelen.
- Zorg ervoor dat de kabel vanaf de stekker niet omhoog wijst of dat het apparaat niet tegen de stekker leunt.
- Installeer het apparaat op een stevige en vlakke vloer.

- Installeer het apparaat niet op een vochtige en stoffige plek. Installeer of bewaar het apparaat niet buiten of in een gebied dat is onderworpen aan weersomstandigheden, zoals direct zonlicht, wind of regen of temperaturen onder het vriespunt.
- Plaats het apparaat niet in direct zonlicht op en stel het niet bloot aan de warmte van verwarmingstoestellen zoals ovens of kachels.
- Zorg ervoor dat u de achterkant van het apparaat niet blootstelt tijdens de installatie.
- Zorg ervoor dat u het apparaat niet laat vallen tijdens montage of demontage.
- Zorg ervoor dat de kabel niet doorgeprikt of beschadigd wordt tijdens montage of demontage van de deur van het apparaat.
- Plaats geen stekkeradapter of andere accessoires op de stekker.

Gebruik

- Gebruik het apparaat niet voor andere doeleinden (opslag van medische of experimentele materialen of voor verzending) dan voor huishoudelijk gebruik voor opslag van voedsel.
- Trek de stekker uit het stopcontact tijdens hevig onweer of wanneer het apparaat langere tijd niet wordt gebruikt.
- Raak de stekker of apparaatknoppen niet aan met natte handen.
- Buig de voedingskabel niet overmatig en plaats er geen zware voorwerpen op.
- Als er water in de elektrische onderdelen van het apparaat dringt, trek dan de stekker uit het stopcontact en neem contact op met een LG Electronics-klanteninformatiecentrum.
- Plaats geen handen of metalen voorwerpen in het gebied waar koude lucht wordt afgegeven, in de behuizing of in de warmteafgeevende spiraal aan de achterkant.
- Oefen geen overmatige druk uit op de achterkant van het apparaat en stoot het niet.
- Zet geen dieren, zoals huisdieren, in het apparaat.
- Let bij het openen of sluiten van de deur van het apparaat op kinderen in de onmiddellijke omgeving. De deur kan tegen het lichaam van het kind slaan en letsel veroorzaken. Laat niet toe dat iemand aan de deuren hangt omdat de eenheid daardoor kan omvallen en dit ernstig letsel kan veroorzaken.
- Vermijd het gevaar van kinderen die vast komen te zitten in het apparaat. Een kind dat vastzit in het apparaat, kan stikken.
- Plaats geen zware of breekbare voorwerpen, reservoirs gevuld met vloeistof, brandbare stoffen, brandbare voorwerpen (zoals kaarsen, lampen, enz.) of verwarmingsapparaten (zoals kachels, verwarmingstoestellen, enz.) op het apparaat.

- In geval van een gaslek (isobutaan, propaan, aardgas, enz.) mag u het apparaat of de stekker niet aanraken en dient u de ruimte onmiddellijk goed te verluchten. Dit apparaat maakt gebruik van koelgas (isobutaan, R600a). Hoewel er maar een kleine hoeveelheid gas wordt gebruikt, is het nog steeds brandbaar gas. Gaslekkage tijdens vervoer van het apparaat, installatie of gebruik kan brand, explosie of letsel veroorzaken als er vonken ontstaan.
- Gebruik of bewaar geen ontvlambare of brandbare stoffen (ether, benzeen, alcohol, chemische stoffen, LPG, brandbare spray, insecticide, luchtverfrisser, cosmetica, enz.) in de buurt van het apparaat.
- Trek onmiddellijk de stekker uit het stopcontact en neem contact op met het LG Electronics-klanteninformatiecentrum als u een vreemd geluid, een geur of rook waarneemt die van het apparaat af komen.
- Vul de ijsmaker of de waterdispensertank alleen met drinkwater.
- Breng geen schade toe aan het koelcircuit.
- Laat geen elektronisch apparaat (zoals verwarmingsapparaat en mobiele telefoon) in het apparaat achter tijdens gebruik.

Onderhoud

- Haal de stekker uit het stopcontact voordat u het apparaat schoonmaakt of de lamp aan de binnenkant (indien aanwezig) vervangt.
- Steek de stekker stevig in het stopcontact na het volledig verwijderen van al het vocht en stof.
- Haal de stekker nooit uit het apparaat door aan de voedingskabel te trekken. Grijp de stekker altijd stevig vast en trek hem recht uit het stopcontact.
- Spuit geen water of brandbare stoffen (tandpasta, alcohol, thinner, benzeen, brandbare vloeistof, schurende vloeistoffen, enz.) op de binnenkant of buitenkant van het apparaat om het te reinigen.
- Reinig het apparaat niet met borstels, doeken of sponzen met ruwe oppervlakken of die zijn gemaakt van metaal.
- Het product mag alleen worden gedemonteerd, gerepareerd of gewijzigd door een gekwalificeerde reparateur van een LG Electronics-servicecentrum. Neem contact op met een LG Electronics-klanteninformatiecentrum als u het apparaat naar een andere locatie verplaatst en installeert.
- Gebruik geen föhn om de binnenkant van het apparaat te drogen en plaats geen kaars binnenin om geuren te verwijderen.
- Gebruik geen mechanische apparaten of andere middelen om het ontdoeien te versnellen.

Verwijdering

- Wanneer u het apparaat weggooit, verwijder dan de deurafdichting maar laat de schappen en lades op hun plaats en houd kinderen uit de buurt van het apparaat.
- Gooi alle verpakkingsmaterialen (zoals vinyl en piepschuim) weg uit de buurt van kinderen. De verpakkingsmaterialen kunnen verstikking veroorzaken.

Technische veiligheid

- Zorg ervoor dat de ventilatieopeningen in het al dan niet ingebouwde toestel vrij blijven.
- Plaats geen elektrische apparaten in de koelkast.
- Het in het toestel gebruikte koelende en isolerende spuitgas moet op een speciale manier worden verwerkt bij de afvalverwerking. Neem contact op met uw serviceleverancier of met een gelijkwaardig gekwalificeerde persoon voordat u het apparaat verwijdert.
- Het koelmiddel dat uit de pijpen lekt, kan ontvlammen of een explosie veroorzaken.
- De hoeveelheid koelmiddel in uw specifiek apparaat wordt weergegeven op het typeplaatje aan de binnenzijde van het apparaat.
- Start een toestel dat zichtbare schade vertoont, nooit op. Neem bij twijfel contact op met uw dealer.
- Dit apparaat is alleen bedoeld voor gebruik in huishoudelijke en soortgelijke toepassingen. Het mag niet worden gebruikt voor commerciële of cateringdoeleinden of in een mobiele toepassing, zoals een caravan of boot.
- Bewaar geen explosieve stoffen zoals spuitbussen met een brandbaar drijfgas in dit apparaat.

Risico van brand en brandbaar materiaal



Dit symbool wijst er u op de aanwezigheid van brandbaar materiaal dat kan ontsteken en brand veroorzaken als u niet voorzichtig bent.

- Dit apparaat bevat een kleine hoeveelheid isobutaan koelmiddel (R600a) dat echter ook erg brandbaar is. Ga voorzichtig te werk wanneer u het toestel vervoert en installeert en zorg ervoor dat er geen elementen van het koelcircuit worden beschadigd.

- Indien u een lek vaststelt, zorg er dan voor dat u geen open vuur maakt en vermijd andere mogelijke ontstekingsbronnen. Verlucht de ruimte waarin het apparaat staat gedurende enkele minuten. Om de vorming van een ontvlambaar gas-luchtmengsel te voorkomen als er een lek in het koelcircuit is, dient de grootte van de ruimte waarin het apparaat wordt gebruikt in overeenstemming te zijn met de hoeveelheid koelmiddel die wordt gebruikt. De ruimte moet 1m² groot zijn voor elke 8 g R600a koelmiddel in het apparaat.
- Wanneer u het apparaat plaatst, moet u erop letten dat het netsnoer niet geklemd of beschadigd wordt.
- Plaats geen meervoudige draagbare stopcontacten-stekkers of draagbare voedingen achter het apparaat.

LET OP

Volg om het risico op licht letsel aan personen, slechte werking of schade aan het product of eigendommen bij het gebruik van dit product te verlagen de algemene voorzorgsmaatregelen, met inbegrip van de volgende, op:

Installatie

- Het apparaat niet kantelen om het te trekken of te duwen bij transport.
- Zorg ervoor dat er geen lichaamsdeel, zoals een hand of voet, klem komt te zitten tijdens het verplaatsen van het apparaat.

Gebruik

- Raak bevroren voedsel of de metalen onderdelen in het vriesvak niet aan met natte of vochtige handen. Dit kan bevroering veroorzaken.
- Plaats geen glazen houders, flessen of blikjes (vooral deze die koolzuurhoudende dranken bevatten) in het vriesvak of op schappen of in de ijsbak die wordt blootgesteld aan temperaturen onder het vriespunt.
- Het geharde glas aan de voorkant van de deur van het apparaat of de schappen kan door een schok worden beschadigd. Als deze zijn beschadigd, mag u ze niet met de handen aanraken.
- Hang niet aan de deuren, opslagruimte of plank van het apparaat en klim er niet op.
- Bewaar niet te veel waterflessen of waterreservoirs voor bijgerechten in de deurmanden.
- Voorkom dat dieren aan de voedingskabel of de waterslang knagen.

- De deur van het apparaat niet overmatig krachtig openen of sluiten.
- Als het scharnier van de deur van het product beschadigd is of niet goed functioneert, stop dan met het gebruik en neem contact op met het LG Electronics-servicecentrum.
- Maak glazen planken of covers niet schoon met warm water wanneer ze koud zijn. Ze kunnen kapot gaan als ze worden blootgesteld aan plotselinge temperatuurschommelingen.
- Eet nooit diepvriesproducten direct nadat ze uit de diepvries zijn gehaald.
- Gebruik geen dunne kristallen beker of porselein tijdens het aftappen.
- Zorg ervoor dat er geen hand of voet klem komt te zitten tijdens het openen en sluiten van de deur van het apparaat of van de binnendeur.

Onderhoud

- Plaats de schappen niet ondersteboven, omdat deze kunnen vallen.
- Om vorst uit het apparaat te verwijderen, kunt u contact opnemen met het LG Electronics-klanteninformatiecentrum.
- Gooi het ijs in het ijsvak in de diepvries weg tijdens een langdurige stroomuitval.

ZORG VOOR HET MILIEU

Verwijdering van uw oude apparaat



- Dit symbool van de doorgekruiste vuilnisbak geeft aan dat afgedankte elektrische en elektronische producten (WEEE) afzonderlijk van het huishoudelijke afval moeten worden verwijderd.
- Oude elektrische producten kunnen gevaarlijke stoffen bevatten, dus een juiste verwijdering van uw oude apparaat helpt bij het voorkomen van mogelijke negatieve gevolgen voor het milieu en de volksgezondheid. Uw oude apparaat kan herbruikbare onderdelen bevatten die gebruikt zouden kunnen worden voor het repareren van andere producten, en andere waardevolle materialen die kunnen worden gerecycleerd voor het behoud van beperkte grondstoffen.
- U kunt uw apparaat meenemen naar de winkel waar u het product hebt gekocht, of u kunt contact opnemen met uw plaatselijke afvalinstantie voor de gegevens van uw dichtstbijzijnde geautoriseerde WEEE-verzamelingspunt. Voor de meest geactualiseerde informatie voor uw land wordt verwezen naar www.lg.com/global/recycling

Voor de installatie

Afmetingen en vrije ruimten

- Als het apparaat te dicht bij aangrenzende voorwerpen wordt geplaatst, kan dit leiden tot een lagere vriescapaciteit en verhoogde elektriciteitskosten. Laat bij het installeren van het apparaat een vrije ruimte van minimaal 50 mm tot elke aangrenzende muur.

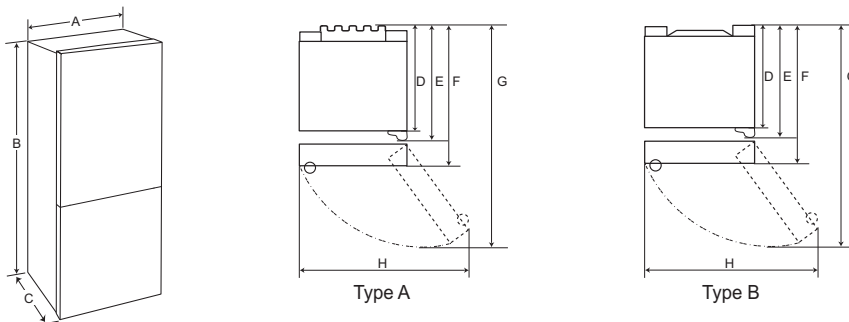

	Grootte [mm]	
	Type A	Type B
A	595	595
B	1860/2030	1860/2030
C	682	677
D	615	610
E	664	659
F	682	677
G	1230	1225
H	995	995

Omgevingstemperatuur

- Het apparaat is ontworpen om te werken binnen een beperkte omgevingstemperatuur, afhankelijk van de klimaatzone.
- De interne temperaturen kunnen worden beïnvloed door de locatie van het apparaat, de omgevingstemperatuur, het aantal keer dat de deur wordt geopend, enzovoort.
- De klimaatklasse bevindt zich op het typeplaatje.

Klimaatklasse	Omgevingstemperatuurbereik °C
SN (Zeer Gematigd)	+10 - +32
N (Gematigd)	+16 - +32
ST (Subtropisch)	+16 - +38
T (Tropisch)	+16 - +43 / +10 - +43*

*Australië, India, Kenia

OPMERKING

- De apparaten van SN tot T zijn bedoeld om te worden gebruikt bij een omgevingstemperatuur tussen 10 °C en 43 °C.

Accessoires

*1: Deze functie is enkel beschikbaar op sommige modellen.

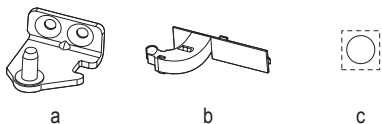

- a Onderste scharnier*1
- b Snoerhouder*1
- c Sticker*1

Het verwisselen van de deur*

* Deze functie is afhankelijk van het model dat aangeschaft is.

Het apparaat is ontworpen met een verwisselbare deur, zodat u het apparaat zowel naar links als rechts kunt openen, afhankelijk van de inrichting van uw keuken.

OPMERKING

- Het verwisselen van de deur moet gedaan worden door gekwalificeerd personeel van LG Electronics. Zo niet, dan wordt de deur niet gedekt door de garantie.



Nivelleren van het apparaat

Om trillingen te voorkomen moet het apparaat correct genivelleerd zijn.

Indien nodig, pas de stelschroeven aan om te compenseren voor een ongelijke vloer.

De voorkant moet een klein beetje hoger zijn dan de achterkant, zodat de deur makkelijk sluit.

De stelschroeven kunnen eenvoudig aangepast worden door de koelkast een beetje over te hellen.

Draai de stelschroeven tegen de klok in  om het apparaat hoger te maken, en met de klok mee  om het lager te maken.

Het apparaat aansluiten

Nadat u de toepassing hebt geïnstalleerd, steekt u de stekker in het stopcontact.

OPMERKING

- Wacht na het aansluiten van het netsnoer (of de stekker) twee tot drie uur voordat u voedsel in het apparaat zet. Als u voedsel toevoegt voordat het apparaat volledig gekoeld is, kan het voedsel bederven.

Het apparaat verplaatsen

- 1 Haal al het voedsel uit het apparaat.
- 2 Haal de stekker uit het stopcontact, steek deze in en bevestig hem aan de daarvoor bestemde haak aan de achterkant of aan de bovenkant van het apparaat.
- 3 Maak delen zoals schappen goed vast, als ook de hendel van de deur met tape, om te voorkomen dat deze er afvallen tijdens het verplaatsen van het apparaat.
- 4 Mocht u het apparaat verplaatsen, doe dit dan voorzichtig met meer dan twee mensen. Als men het apparaat over een lange afstand verplaatst, houd het apparaat dan gewoon rechtop en niet ondersteboven.
- 5 Nadat u het apparaat hebt geïnstalleerd, steekt u de stekker in het stopcontact om het apparaat in te schakelen.

Onderdelen en functies

* Deze functie is afhankelijk van het model dat aangeschaft is.

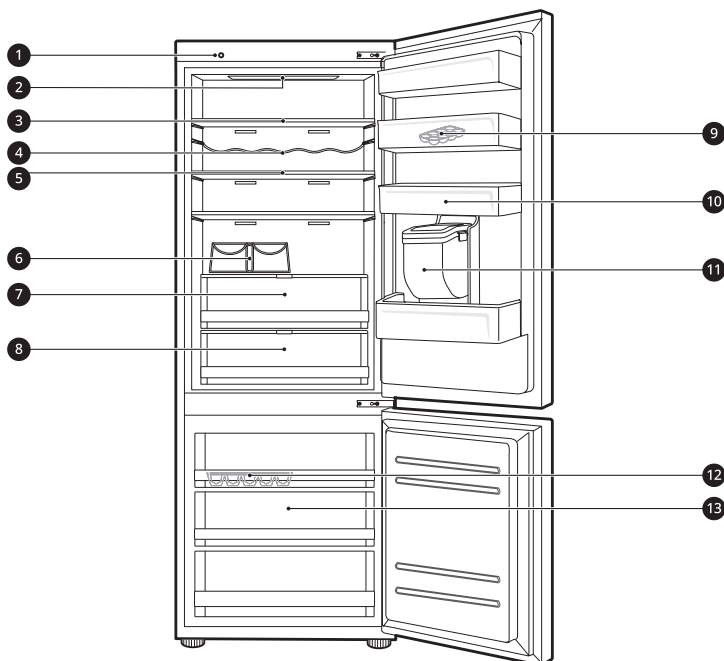

1 Smart Diagnosis Unit*

Deze functie wordt gebruikt bij het contact opnemen met LG Electronics-klantenservicecenter om een nauwkeurige diagnose te kunnen maken wanneer het apparaat abnormaal werkt of wanneer er een storing optreedt.

2 LED-lamp

De ledlampjes in het apparaat gaan branden wanneer u de deur opent.

3 Schap koelkast

Hier worden gekoelde voedingsmiddelen en andere etenswaren of drinkwaren bewaard.

- De schaphoogte kan worden ingesteld door het schap in een andere gleuf met een verschillende hoogte te plaatsen
- Bewaar voeding met een hoger vochtgehalte vooraan in het schap.
- Het werkelijke aantal schappen kan verschillen afhankelijk van het model.

4/6 Flessenrek*

Hier worden grote flessen of drankcontainers bewaard.

5 Inklapbare schap*

Hier worden gekoelde voedingsmiddelen en grote verpakkingen bewaard.

7 Verse groentelade*

Hier worden fruit en groente bewaard om ervoor te zorgen dat ze vers blijven door de instelbare vochtigheidsregeling.

- Het uiterlijk van componenten van het apparaat kan per model verschillen.
- Gekoelde etenswaren en andere voedingswaren mogen boven op het groentevak worden bewaard.

8 Verslade*

In dit koelvak worden vlees, vis en groente bewaard. U kunt de versheid van deze producten verlengen door middel van de vochtigheidsregeling achter de lade.

- Als u meer ruimte nodig hebt, kunt u de koelruimte gebruiken zonder lade.

9 Verwijderbaar eierrekje*

Hier worden eieren bewaard.

- U kunt het eierrekje naar eigen behoefte verwijderen of verplaatsen. Gebruik het niet als ijsbak en plaats het niet op het schap bovenaan de koelkast of in de groentelade.

10 Deurvak koelkast

Hier worden kleine verpakkingen met gekoelde voedingsmiddelen, drankjes en sauzen bewaard.

11 Waterdispensertank*

Hier wordt het water bewaard dat wordt gebruikt voor de dispenser of de automatische ijsmaker. De tank dient handmatig gevuld te worden. (Alleen voor modellen zonder wateraansluiting)

12 Ijsbak

Dit is waar het ijs wordt geproduceerd en opgeslagen.

- Als u meer ruimte nodig hebt, kunt u de ijsbak of ijsblokjesemmer verwijderen.

13 Vrieslade

Dit is voor langdurige opslag van bevroren producten.

 LET OP

- Bewaar geen kleine flessen of drankcontainers op het flessenrek. De items kunnen vallen en letsel of schade aan het apparaat veroorzaken.

Aanwijzingen voor het gebruik

- Gebruikers moeten in gedachten houden dat er zich ijs kan vormen wanneer de deur volledig gesloten is, als de luchtvochtigheid hoog is tijdens de zomer, of als de diepvriesdeur vaak wordt geopend.
- Zorg dat er voldoende ruimte is tussen voedsel opgeslagen op de plank en het vak in de deur, zodat de deur volledig te sluiten is.
- Als de deur langdurig wordt geopend, kan dit een aanzienlijke temperatuurstijging veroorzaken in de compartimenten van het apparaat.
- Als het koelapparaat gedurende lange perioden leeg blijft, moet u het uitschakelen, ontdooien, reinigen, drogen en de deur geopend laten om schimmelvorming in het apparaat te voorkomen.

Suggestie voor energiebesparing

- Zorg dat er voldoende ruimte is tussen opgeslagen voedsel. Dit maakt het mogelijk dat koude lucht gelijkmatig wordt verspreid en dit verlaagt de elektriciteitsrekening.
- Berg warme maaltijden pas nadat deze zijn afgekoeld op om damp of ijsvorming te voorkomen.
- Zet bij het opslaan van voedsel in de diepvries de diepvriestemperatuur lager dan de temperatuur aangegeven op het voedsel.
- Leg het voedsel niet in de buurt van de temperatuursensor. Houd een afstand van minimaal 3 cm vanaf de sensor.
- Houd er rekening mee dat er maar een beperkte temperatuurstijging na ontdooiing is toegestaan volgens de specificaties van het apparaat. Wilt u de impact van de temperatuurstijging op het opgeslagen voedsel minimaliseren, verzegel of wikkel dan het opgeslagen voedsel in verschillende lagen.
- Het automatisch ontdooiingssysteem in het apparaat zorgt ervoor dat er in het vak geen ijs wordt opgebouwd onder normale gebruiksomstandigheden.

Voedsel efficiënt bewaren

- Bewaar bevroren of gekoeld voedsel in afgesloten verpakkingen.
- Controleer de vervaldatum en het etiket (bewaarinstructies) voordat u voedsel in het apparaat legt.
- Bewaar voedsel niet te lang (meer dan 4 weken) als het gemakkelijk bederft bij een lage temperatuur.

- Plaats het gekoelde of bevroren voedsel onmiddellijk na aankoop in respectievelijk de koelkast of de vriezer.
- Sla rauw vlees en vis op in geschikte containers in de koelkast zodat ze niet in contact komen met of druppen op andere etenswaren.
- Vermijd het opnieuw invriezen van voedsel dat volledig ontdooid is. Opnieuw invriezen van voedsel dat volledig gesmolten is, zal de smaak en voedingswaarde verlagen.
- Geen groenten in een krant wikkelen en opslaan. Gedrukt krantenmateriaal of andere vreemde stoffen kunnen afgeven op levensmiddelen.
- Stop niet teveel in het apparaat. Als het apparaat te vol zit kan de koude lucht niet goed circuleren.
- Als u een te lage temperatuur voor voedsel instelt, kan het bevroren. Stel geen temperatuur in onder diegene die vereist is om het voedsel correct te bewaren.
- Om meer ruimte vrij te maken, kunt u het flessenrek, de eierhouder, de ijslade en het groentevak verwijderen.

Maximale invriescapaciteit

- De Express Freeze-functie stelt de vriezer in op de maximale vriescapaciteit. Dit duurt meestal 24 uur en de functie wordt daarna automatisch uitgeschakeld.
- Als de maximum freezing capaciteit gebruikt gaat worden moet Express Freeze eerst zeven uur actief zijn voordat er verse producten in het vriesvak kunnen worden geplaatst.

Maximale opslagcapaciteit

- Voor een betere luchtcirculatie plaatst u alle laden.
- Als er grote hoeveelheden voedsel moeten worden bewaard, moeten alle diepvriesladen uit het apparaat worden genomen en het voedsel moet rechtstreeks op de diepvriesschappen van het vriesvak worden gestapeld.

OPMERKING

- Haal eerst het voedsel uit de laden voordat u de laden uitneemt. Neem vervolgens het handvat van de laden vast en trek er voorzichtig aan. Dit kan letsel veroorzaken.
- De vorm van elke lade kan verschillend zijn. Plaats ze op de juiste positie.

Bedieningspaneel

Eenheden en functies

<Type 1> Op de koelkastdeur

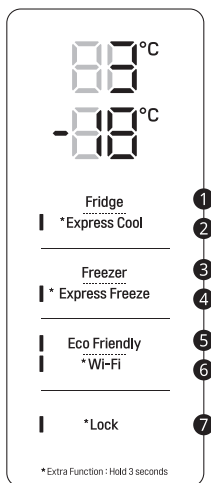

<Type 2> In de koelkast

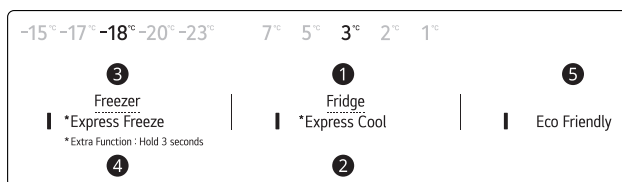

1 Fridge Temperature (Temperatuur koelkast)

- Hiermee stelt u de doeltemperatuur van de koelkast in.

2 Express Cool (Snel afkoelen)

- Hiermee stelt u functies voor snel afkoelen in.

3 Freezer Temperature (Temperatuur diepvries)

- Hiermee stelt u de doeltemperatuur van de diepvries in.

4 Express Freeze (Snel invriezen)

- Hiermee stelt u functies voor snel invriezen in.

5 Eco Friendly (Milieuvriendelijk)

- Hiermee regelt u de energiebesparende modus waarmee u het energieverbruik kunt verlagen.

6 Wi-Fi

- Dit stelt het toestel in voor een verbinding met uw Wifi-netwerk thuis.

7 Lock (Slot)

- Hiermee vergrendelt u de knoppen op het bedieningspaneel.

OPMERKING

- Het werkelijke bedieningspaneel kan verschillen afhankelijk van het model.
- Het bedieningspaneel zal automatisch uitgeschakeld worden om energie te besparen.
- Als er vinger- of huidcontact is met het bedieningspaneel tijdens het schoonmaken, kan de knopfunctie mogelijk actief worden.

De temperatuur instellen

Dit stelt de koelkast- of diepvriestemperatuur in.

- Druk op de **Fridge**-knop of **Freezer**-knop om de temperatuur aan te passen.
- De temperatuur kan worden ingesteld.
 - Koelkast: van 1 °C tot 7 °C
 - Diepvriezer: van -15 °C tot -23 °C
- De begintemperatuur is ingesteld.
 - Koelkast: 3 °C
 - Diepvriezer: -18 °C
- De werkelijke temperatuur binnenin varieert afhankelijk van de status van het voedsel aangezien de ingestelde temperatuur een doeltemperatuur is en niet de werkelijke temperatuur in het apparaat.

OPMERKING

- De standaard ingestelde temperatuur kan variëren, afhankelijk van het apparaat.
- Wacht tot 2 of 3 uur na het aansluiten van het apparaat op het stopcontact voordat u voedsel in het apparaat opslaat.

Snel invriezen instellen

Met deze functie kunt u snel grote hoeveelheden ijs of voedsel invriezen.

- Wanneer u de knop **Express Freeze** gedurende 3 seconden indrukt, licht het **Express Freeze** pictogram op in het bedieningspaneel.
- Telkens als u op de knop drukt, wordt de functie in- en uitgeschakeld.
- De Express invriezen functie wordt automatisch beëindigd na een bepaalde tijdsduur (ca. 24 uur).

OPMERKING

- Wanneer **Express Freeze** is ingeschakeld, kan er gezoem optreden en kan het energieverbruik toenemen.

Express Cool instellen

De functie kan snel grote hoeveelheden etenswaren koelen.

- Wanneer u de knop **Express Cool** gedurende 3 seconden indrukt, licht het **Express Cool** pictogram op in het bedieningspaneel.
- Telkens als u op de knop drukt, wordt de functie in- en uitgeschakeld.
- De Express koelen functie wordt automatisch beëindigd na een bepaalde tijdsduur (ca. 7 seconden).

OPMERKING

- Wanneer **Express Cool** is ingeschakeld, kan er gezoem optreden en kan het energieverbruik toenemen.

Energiebesparing instellen

- Deze functie zorgt ervoor dat uw koelkast met vriesvak in de energiebesparingsmodus werkt. Dit is erg handig voor als u op vakantie bent, omdat het energieverbruik minder wordt.
- Door op de knop **Eco Friendly** te drukken, wordt de werking ingeschakeld en als u nogmaals op de knop drukt wordt de werking uitgeschakeld.
- Als de Eco Friendly-modus is ingeschakeld, zullen de andere knoppen niet beschikbaar zijn. Schakel de Eco Friendly-modus uit wanneer u klaar bent, zodat de andere knoppen werken en de koelkast terugkeert naar de vorige temperatuurinstelling.

De vergendeling instellen en opnieuw instellen

Hiermee vergrendelt u de knoppen op het bedieningspaneel.

- Houd de knop **Lock** gedurende 3 seconden ingedrukt. Wanneer de Lock-functie is geactiveerd, worden alle knoppen vergrendeld.

OPMERKING

- U moet de Lock-functie uitschakelen voordat u andere functies kunt gebruiken.

Alarm voor hoge temperatuur

Wanneer de temperatuur in de vriezer te hoog wordt door stroomuitval, zal het vriezer-temperatuur LED-lampje knipperen en klinkt er een alarm.

- Druk op de **Freezer**-knop om het alarm uit te schakelen.
- Als de temperatuur koud genoeg is, knippert het lampje niet meer en wordt het alarm automatisch uitgeschakeld.
- Deze functie werkt:
 - Wanneer het apparaat wordt ingeschakeld.
 - Wanneer de temperatuur in het vriesvak te hoog wordt.
 - Wanneer er een langdurige stroomuitval is.
 - Wanneer er grote hoeveelheden warm voedsel in het vriesvak worden gezet.
 - Wanneer de deur van de vriezer gedurende lange tijd openstaat of te vaak open en dicht wordt gedaan.

Waterdispenser*

* Deze functie is afhankelijk van het model dat aangeschaft is.

Druk op de hendel ❶ van de waterdispenser om koud water af te tappen.

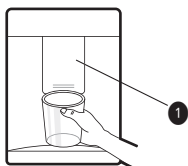

! LET OP

- Houd kinderen uit de buurt van de dispenser om te voorkomen dat deze met de knoppen spelen of dat zij deze beschadigen.
- Reinig het waterverdeelsysteem als het niet is gebruikt gedurende 48 uur. Spoel het watersysteem verbonden met een watertoevoer als er geen water is gebruikt gedurende 5 dagen.
- Spoel het water door de dispenser gedurende ca. 5 minuten om het waterverdeelsysteem te reinigen en gooi de eerste paar reeksen ijsblokjes weg.

OPMERKING

- Als u de deur van de vriezer open doet tijdens het aftappen, zal de watertoevoer stoppen.
- Als u de deur van de koelkast open doet tijdens het aftappen, zal de watertoevoer worden gepauzeerd.
- Als de bekerrand klein is, kan er water uit het glas spatten of volledig ernaast lopen.
- Gebruik een kop met een rand met een diameter van meer dan 68 mm bij het aftappen van water.

Waterdispensertank*

* Deze functie is afhankelijk van het model dat aangeschaft is.

- 1 Open het deksel aan de bovenkant van de watertank.

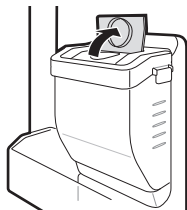

- 2 Vul de watertank met drinkwater en sluit het deksel.
 - De capaciteit van de watertank is 2,3l.

! LET OP

- Kinderen mogen zich niet in de buurt van de dispensertank bevinden. Als een kind de waterdispenser laat vallen als deze volledig met water gevuld is, kan dit leiden tot letsel. Vul de watertank niet met andere vloeistoffen dan water.
- Gebruik niet teveel kracht bij het verwijderen of plaatsen van de waterdispensertank, dit kan leiden tot letsel of schade aan het apparaat.

OPMERKING

- Voordat u de waterdispensertank gebruikt na het installeren van het apparaat, dient u deze eerst schoon te maken, alvorens hem met water te vullen.
- Controleer of de waterdispensertank correct is geïnstalleerd op het apparaat. Als de tank niet correct is geïnstalleerd kan dit ervoor zorgen dat er water in het apparaat lekt.
- Als er geen water in de waterdispenser zit, kan de waterfunctie van de dispenser niet worden gebruikt. Controleer of er water in de waterdispenser zit en vul het dan met water als dat nog niet het geval is.
- Het is normaal dat de watertank geluid maakt bij het toevoeren van water aan de dispenser. Dit is geen teken van slecht functioneren.

Ijsbak

Vul de ijsbak met water.

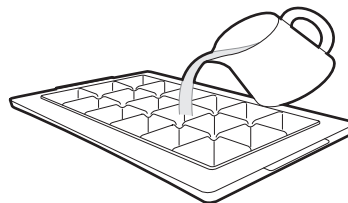

! WAARSCHUWING

- Alleen vullen met drinkwater.

! LET OP

- Controleer of er nog ijs aanwezig is in het ijsbakje voor u het vult met water.
- Doe de deur van de vriezer niet te hard dicht nadat u de ijsbak hebt gevuld met water.

- Als u de deur van de vriezer regelmatig open en dicht doet, kan het langer duren voordat het water is bevroren.
- De tijd die nodig is voor het bevroren van het water is afhankelijk van het seizoen.
- Na het installeren van het apparaat kan het tot 24 uur duren voordat de temperatuur in het apparaat is gestabiliseerd. Het kan hierdoor langer duren voordat het water is bevroren.
- Wees voorzichtig met het vastpakken van ijs, omdat de randen scherp kunnen zijn.

OPMERKING

- Als de ijsbak te vol zit, kan het ijs aan elkaar plakken en moeilijk los te maken zijn.
- Druk op de Express Freeze-knop op het bedieningspaneel om snel ijs te maken.
- Bewaar geen ijs in de vriezer dat niet volledig is bevroren. Niet bevroren water kan ervoor zorgen dat het ijs aan elkaar plakt.
- Gebruik niet teveel kracht bij het omdraaien van de ijsbak. Hierdoor kan de ijsbak breken.
- Om het ijs makkelijk te verwijderen, vult u de bak vooraf tot net onder de rand.

Verslade*

* Deze functie is afhankelijk van het model dat aangeschaft is.

De temperatuur van de verslade kan worden ingesteld door het verschuiven van de hendel 1, die zich voor het koelvak bevindt, naar links of naar rechts.

Als u groenten bewaart bij een temperatuur voor Vlees of Vis, kan het zijn dat ze sneller bederven.

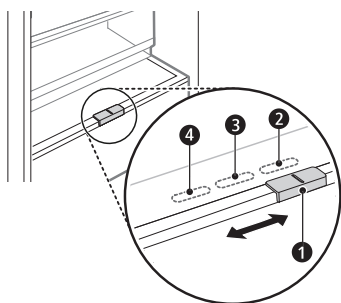

- ② Voor het bewaren van groenten. (Aanbevolen)
- ③ Voor het bewaren van vis.
- ④ Voor het bewaren van vlees.

Verse groentelade*

* Deze functie is afhankelijk van het model dat aangeschaft is.

U kunt de vochtigheid van de verse groentelade aanpassen door de knop 1 te verschuiven.

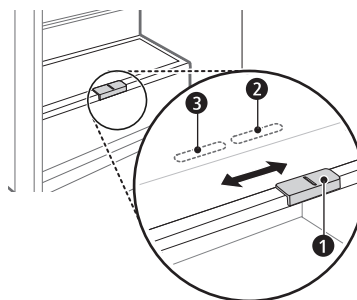

- ② Voor het bewaren van groenten. (Aanbevolen)
- ③ Voor het bewaren van fruit.

Klaprooster*

* Deze functie is afhankelijk van het model dat aangeschaft is.

Bewaar grotere items, zoals grote verpakkingen en flessen, eenvoudig door de voorste helft van de onderste schap onder de achterste helft van de schap te schuiven. Trek de voorkant van de schap naar voren om weer een normale schap te krijgen.

- 1 Til de voorste zijde van de schap op en schuif deze bovenop de achterste zijde.



- 2 Til de voorste zijde van de schap op en schuif deze onder de achterkant. In deze positie kunnen beide zijden van de schap worden opgetild voor meer ruimte.

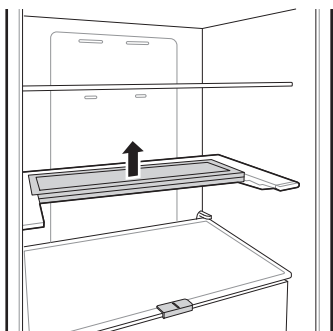

Andere functies

Alarm voor deur open

Het alarm weerklinkt 3 maal met een interval van 30 seconden als de deur van de koelkast open wordt gelaten of niet volledig wordt gesloten gedurende één minuut.

- Neem contact op met een LG Electronics-klanteninformatiecentrum als het alarmsignaal blijft klinken na het sluiten van de deur.

Storingsdetectie

Het apparaat kan tijdens de werking automatisch problemen detecteren.

- Als er een probleem wordt gedetecteerd, werkt het apparaat niet en wordt er een foutcode weergegeven, zelfs wanneer er een knop wordt ingedrukt.
- Wanneer dit gebeurt, mag u de stroom niet uitschakelen en moet u onmiddellijk contact opnemen met een LG Electronics-klanteninformatiecentrum. Als u de stroom uitschakelt, kan de reparateur van het LG Electronics-klanteninformatiecentrum problemen hebben met het vinden van het probleem.

LG ThinQ-applicatie

Deze functie is alleen beschikbaar op modellen met Wi-Fi.

Met de **LG ThinQ**-applicatie kunt u via een smartphone verbinding maken met het apparaat.

LG ThinQ toepassing eigenschappen

Communiceer met het apparaat via een smartphone met gebruik van de gemakkelijke smartphone-functies.

Smart Diagnosis

- Als u een probleem ervaart tijdens het gebruik van het apparaat, zal deze **smart diagnosis** functie u helpen met de diagnose voor het probleem.

Instellingen

- Hiermee kunt u de verschillende opties op de koelkast en in de applicatie instellen.

OPMERKING

- Als u uw draadloze router of wachtwoord wijzigt of van internetprovider verandert, verwijdert u het geregistreerde apparaat uit de **LG ThinQ**-applicatie en registreert u het opnieuw.
- De applicatie kan zonder voorafgaande kennisgeving worden gewijzigd.
- Functies kunnen per model variëren.

Voordat u de LG ThinQ-applicatie gaat gebruiken

- 1 Controleer de afstand tussen het apparaat en de draadloze router (Wi-Fi-netwerk).
 - Als de afstand tussen het toestel en de draadloze router te groot wordt kan het signaal zwak worden. Het registreren kan lange tijd duren of de installatie kan mislukken.
- 2 Schakel **Mobiele gegevens** op uw smartphone uit.

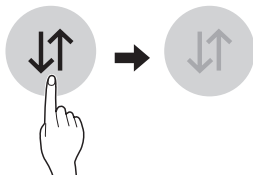

- 3 Verbind uw smartphone met de draadloze router.

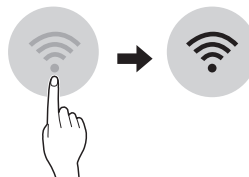

OPMERKING

- Om de Wifi-verbinding te verifiëren, controleert u of het **Wi-Fi** -pictogram op het controlepaneel aan is.
- Het toestel ondersteunt alleen Wi-Fi-netwerken van 2.4 GHz. Neem contact op met uw internetprovider of raadpleeg de handleiding van uw draadloze router om de netwerkfrequentie te controleren.
- **LG ThinQ** is niet verantwoordelijk voor fouten of problemen met de netwerkverbinding of voor gebreken, een verkeerde werking of fouten die door de netwerkverbinding worden veroorzaakt.
- Indien het apparaat moeilijkheden ondervindt bij het verbinden met het Wifi-netwerk, kan het te ver verwijderd zijn van de router. Koop een Wifi-signaalversterker (bereikvergroter) om de sterkte van het Wifi-signaal te verbeteren.
- De omgeving van het thuisnetwerk kan veroorzaken dat er geen- of moeilijk verbinding met de applicatie kan worden gemaakt.
- Indien de netwerkverbinding niet correct werkt kan de oorzaak liggen bij de Netwerkprovider.
- De omgeving van het draadloosnetwerk kan veroorzaken dat de wifi-verbinding traag is.
- Het toestel kan niet geregistreerd worden vanwege problemen met het draadloze signaal. Haal de stekker van het toestel uit het stopcontact en wacht één minuut om het opnieuw te proberen.
- Als de firewall van uw draadloze router is ingeschakeld, schakel deze dan uit of voeg een uitzondering toe.
- De draadloze netwerknaam (SSID) moet een combinatie zijn van Engelse letters en nummers. (Gebruik geen speciale tekens.)
- De gebruikersinterface (UI) van de smartphone kan variëren afhankelijk van het mobiele besturingssysteem (OS) en de fabrikant.
- Als het beveiligingsprotocol van de router is ingesteld op **WEP**, kunt u mogelijk het netwerk niet instellen. Gebruik andere beveiligingsprotocollen (**WPA2** wordt aanbevolen) en registreer het product opnieuw.

Installatie van de LG ThinQ applicatie

Zoek naar de **LG ThinQ** applicatie vanuit de Google Play Store of Apple App Store op een smartphone. Volg de instructies om de applicatie te downloaden en te installeren.

Verbinding maken met Wi-Fi

Indien de **Wi-Fi** knop samen met de applicatie **LG ThinQ** wordt gebruikt, is het mogelijk het apparaat met een Wi-Fi thuisnetwerk te verbinden. Het **Wi-Fi** pictogram geeft de status van de netwerkverbinding van het apparaat weer. Het pictogram licht op wanneer het apparaat met het Wi-Fi netwerk is verbonden.

Eerste registratie van de apparatuur

Open de applicatie **LG ThinQ** en volg de aanwijzingen in de applicatie om het apparaat te registreren.

Het apparaat opnieuw registreren of een andere gebruiker registreren

Houd de knop **Wi-Fi** gedurende 3 seconden ingedrukt om deze tijdelijk uit te schakelen. Open de applicatie **LG ThinQ** en volg de aanwijzingen in de applicatie om het apparaat te registreren.

OPMERKING

- Om de Wi-Fi-functie uit te schakelen, houdt u de knop **Wi-Fi** gedurende 3 seconden ingedrukt. Het **Wi-Fi**  -pictogram wordt uitgeschakeld.



Informatiebericht over Open Source-software

Ga naar <http://opensource.lge.com> om de broncode onder GPL, LGPL, MPL en andere licenties voor open sources in dit product te achterhalen.

Naast de broncode zijn alle licentievoorwaarden, beperkingen van garantie en auteursrecht aanduidingen beschikbaar om te downloaden.

LG Electronics zal u tevens open-source code ter beschikking stellen op CD-ROM tegen de kostprijs van verspreiding (zoals de kosten voor media, verzending en handling) na ontvangst van een verzoek per e-mail naar opensource@lge.com. Deze aanbieding is geldig voor een periode van drie jaar na onze laatste zending van dit product. Deze aanbieding is geldig voor iedereen die deze informatie ontvangt.

Smart Diagnosis

Deze functie is alleen beschikbaar op modellen met het  of  logo.

OPMERKING

- Om redenen die niet toe te schrijven zijn aan nalatigheid van LGE, zou de dienst niet kunnen functioneren als gevolg van externe factoren zoals, maar niet beperkt tot, Wi-Fi onbeschikbaarheid, Wi-Fi loskoppeling, lokale app store beleid, of app onbeschikbaarheid.
- De functie kan onderhevig zijn aan verandering zonder voorafgaande kennisgeving en kan een andere vorm hebben afhankelijk van waar u zich bevindt.

Gebruik van LG ThinQ om problemen te diagnosticeren

Als u een probleem ondervindt met uw Wi-Fi apparaat, kan het probleemoplossende gegevens doorsturen naar een smartphone met behulp van de **LG ThinQ** applicatie.

- Start de **LG ThinQ** applicatie en selecteer de **Smart Diagnosis** functie in het menu. Volg de instructies in de **LG ThinQ** applicatie.

Met behulp van hoorbare diagnose om problemen te diagnosticeren

Volg de onderstaande instructies om de hoorbare diagnosemethode te gebruiken.

- Start de **LG ThinQ** applicatie en selecteer de **Smart Diagnosis** functie in het menu. Volg de instructies voor hoorbare diagnose die zijn opgenomen in de **LG ThinQ** applicatie.

Het display bevindt zich op de deur van de koelkast

- Druk op de knop **Lock** om de slotfunctie te activeren.
 - Als het display meer dan 5 minuten vergrendeld is, moet u de vergrendeling deactiveren en dan opnieuw activeren.
- Druk gedurende 3 seconden of langer op de **Freezer**-knop.

- 3 Open de deur van de koelkast en houd dan de telefoon op de bovenste linker luidspreker.

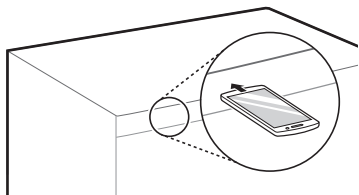

- 4 Nadat de gegevensoverdracht is voltooid, zal de diagnose worden weergegeven in de applicatie.

Het display bevindt zich aan de binnenkant van de koelkast

- 1 Open de deur van de koelkast.
- 2 Druk op de knop **Eco Friendly**.
- Als de deur langer dan 60 seconden is geopend, moet u de deur sluiten en stappen 1 en 2 herhalen.
- 3 Houd de telefoon op de bovenste linker luidspreker.

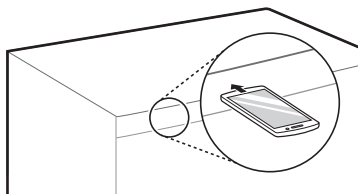

- 4 Houd de knop **Freezer** gedurende 3 seconden ingedrukt terwijl u uw telefoon voor de luidspreker houdt.
- 5 Nadat de gegevensoverdracht is voltooid, zal de diagnose worden weergegeven in de applicatie.

OPMERKING

- Beweeg de telefoon niet terwijl de tonen worden verzonden voor de beste resultaten.

Opmerkingen bij het reinigen

- Bij het verwijderen van een plank of lade in het apparaat, verwijder al het opgeslagen voedsel uit de kast of lade om letsel of schade aan het apparaat te voorkomen.
 - Anders kan er letsel worden veroorzaakt als gevolg van het gewicht van de opgeslagen voedingsmiddelen.
- Bij het schoonmaken van de buitenkant van de ventilatieopeningen in het apparaat door middel van stofzuigen, moet het netsnoer worden losgekoppeld van het stopcontact om eventuele statische ontlading te voorkomen die de elektronica kan beschadigen of een elektrische schok kan veroorzaken.
- Maak de planken en laden los en maak ze schoon met water en droog ze daarna voldoende, alvorens ze te vervangen.
- Neem de rubbers van de deur regelmatig af met een natte, zachte handdoek.
- Geknoeid voedsel en vlekken in de deurvakken moeten worden schoongemaakt omdat deze het opslaan van producten nadelig kunnen beïnvloeden en zelfs kunnen zorgen voor beschadigingen.
- Controleer na het reinigen of de voedingskabel beschadigd, warm of niet goed aangesloten is.
- Houd de ventilatieopeningen aan de buitenkant van het apparaat schoon.
 - Verstopte ventilatieopeningen kunnen brand of schade aan het apparaat veroorzaken.
- Reinig de binnen- of buitenkant van het apparaat niet met een ruwe borstel, tandpasta of brandbare stoffen. Gebruik geen reinigingsmiddelen die brandbare stoffen bevatten.
 - Dit kan leiden tot verkleuring of beschadiging van het apparaat.
 - Brandbare stoffen: alcohol (ethanol, methanol, isopropylalcohol, isobutylalcohol, enz.), verdunningsmiddelen, bleekmiddel, benzeen, brandbare vloeistoffen, schuurmiddelen, enz.
- Gebruik voor de buitenkant van het apparaat een schone spons of een zachte doek en een mild reinigingsmiddel in warm water. Gebruik geen schurende of agressieve schoonmaakmiddelen. Droog met een zachte doek.
- Reinig de schappen of containers nooit in de vaatwasser.
 - De onderdelen kunnen vervormd raken als gevolg van de hitte.
- Reinig de oppervlakken die in contact kunnen komen met etenswaren en toegankelijke afvoersystemen regelmatig.

- Als het apparaat is uitgerust met een LED-lamp, verwijder de lampdekking en LED-lamp niet in een poging om te herstellen of te onderhouden. Neem dan contact op met een LG Electronics-klantendienstcentrum.

De mand van de deur reinigen

De mand van de koelkastdeur verwijderen

Pak de mand aan beide kanten vast en verwijder de mand door deze omhoog te tillen.

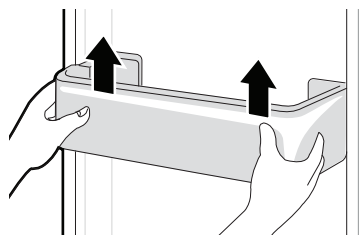

De mand van de koelkastdeur terugplaatsen

- 1 Pak de mand aan beide kanten vast en druk voorzichtig aan een kant, en vervolgens aan de andere kant, om de mand terug te plaatsen.

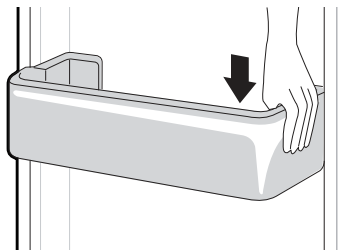

- 2 Na het terugplaatsen van de mand, drukt u stevig, doch voorzichtig, op de mand om deze horizontaal op zijn plaats te bevestigen.

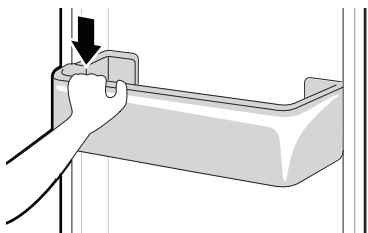

Het schap reinigen

Het schap van de koelkast verwijderen

Til de achterkant van de schap op en trek deze naar buiten.

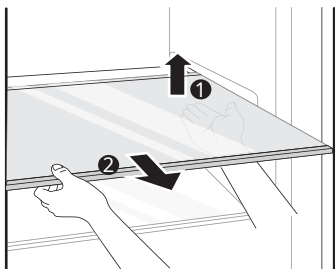

Het koelkastschap terugplaatsen

Monteer de schap in de omgekeerde volgorde van het verwijderen.

De groentelade reinigen

De groentelade verwijderen

- 1 Verwijder de inhoud van de lade. Houd de handgreep van de groentelade vast en trek hem zo ver mogelijk naar buiten.

- 2 Til de groentelade op en verwijder hem door hem naar buiten te trekken.

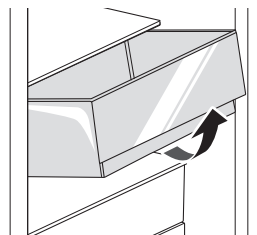

! LET OP

- Het verwijderen van een gevulde groentelade kan leiden tot verwondingen door het gewicht van het opgeslagen voedsel.

Het terugplaatsen van de groentelade

Monteer de groentelade in de omgekeerde volgorde van het verwijderen.

Het reinigen van het deksel van de crisperbox

Het verwijderen van het deksel van de crisperbox

- 1 Trek de bovenkant van het deksel van de crisperbox naar beneden nadat u het deksel van de groentelade hebt verwijderd.

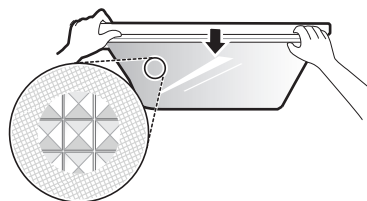

- 2 Verwijder het deksel van de crisperbox door deze naar buiten te trekken.

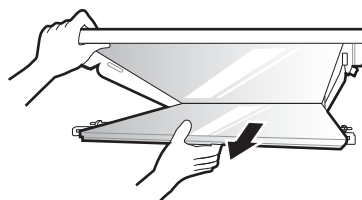

Het terugplaatsen van het deksel van de crisperbox.

- 1 Plaats de uitstekende delen van het deksel van de crisperbox in de groeven van de schap.

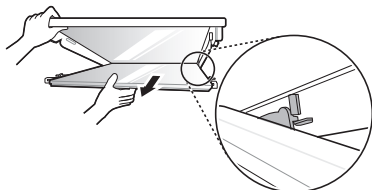

- 2 Plaats de uitstekende delen van het deksel van de crisperbox in de groeven vóór de schap en druk het deksel van de crisperbox omhoog.

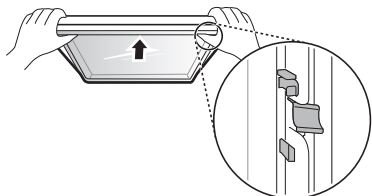

Het reinigen van de waterdispenser

De opvangbak onder de dispenser reinigen



De opvangbak onder de dispenser kan gemakkelijk nat worden als gevolg van gemorst ijs of water. Veeg het hele gebied schoon met een vochtige doek.

Het reinigen van de water- en ijsuitgang

Veeg de water- of ijs-uitgang regelmatig schoon met een schone doek want het kan gemakkelijk vuil worden. Houd er rekening mee dat de pluisjes van een doek zich kunnen hechten aan de uitgang.

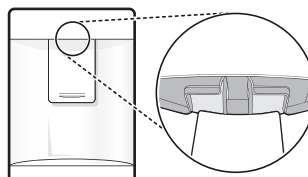

De diepvrieslade reinigen

- 1 Verwijder de inhoud van de lade. Houd de handgreep van de diepvrieslade vast en trek hem zo ver mogelijk naar buiten.
- 2 Til de diepvrieslade op en verwijder hem door hem naar buiten te trekken.

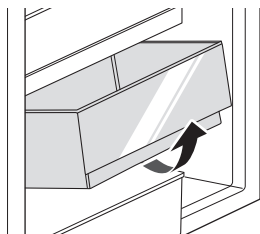

De diepvrieslade terugplaatsen

Monteer de diepvrieslade in de omgekeerde volgorde van het verwijderen.

Symptomen	Mogelijk oorzaak & oplossing
Het product koelt of bevriest niet.	Is er een stroomonderbreking? <ul style="list-style-type: none"> Controleer of andere apparaten werken.
	Zit de stekker in het stopcontact? <ul style="list-style-type: none"> Stop de stekker goed in het stopcontact.
Er is slechte koeling of bevrozing.	Is de temperatuur van koelkast of diepvries ingesteld op de warmste instelling? <ul style="list-style-type: none"> Stel de temperatuur van koelkast of diepvries temperatuur in op 'Medium'.
	Staat het apparaat in direct zonlicht of staat het in de buurt van een warmtegenererend voorwerp, zoals een oven of kachel? <ul style="list-style-type: none"> Controleer de installatie omgeving en installeer het product opnieuw uit de buurt van warmtegenererende voorwerpen.
	Hebt u warm eten opgeslagen zonder het eerst te koelen? <ul style="list-style-type: none"> Koel het warme eten eerst af voordat u het in de koelkast of diepvries zet.
	Hebt u er te veel eten in gezet? <ul style="list-style-type: none"> Zorg dat er voldoende ruimte is tussen het voedsel.
	Zijn de deuren van het apparaat volledig gesloten? <ul style="list-style-type: none"> Sluit de deur volledig en zorg ervoor dat opgeslagen voedsel niet vastzit in de deur.
	Is er voldoende ruimte rondom het apparaat? <ul style="list-style-type: none"> Pas de installatiepositie aan om voldoende ruimte rondom het apparaat te maken.
	Is de temperatuur van koelkast of diepvries ingesteld op 'Warm'? <ul style="list-style-type: none"> Stel de temperatuur van koelkast of diepvries temperatuur in op 'Medium'.
Het apparaat bevat een slechte geur.	Hebt u er voedsel in gezet met een sterke geur? <ul style="list-style-type: none"> Bewaar voedsel met een sterke geur in gesloten containers.
	Er zijn misschien groenten of fruit slecht geworden in de lade. <ul style="list-style-type: none"> Gooi rotte groenten weg en reinig de groentelade. Bewaar groenten niet te lang in de groentelade.
	Schakelt de lamp aan de binnenkant van het apparaat uit? <ul style="list-style-type: none"> Het is moeilijk voor klanten om de lamp aan de binnenkant van het apparaat te vervangen als ze niet bruikbaar zijn. Als de lamp aan de binnenkant niet aangaat, neem dan contact op met het LG Electronics-klanteninformatiecentrum.
De lamp aan de binnenkant van het apparaat kan niet worden ingeschakeld.	Leunt het apparaat naar voren? <ul style="list-style-type: none"> Pas de voorste poten aan om de voorkant iets te verhogen.
De apparaatdeur is niet goed gesloten.	Zijn de planken correct gemonteerd? <ul style="list-style-type: none"> Plaats de planken terug als dat nodig is.
	Hebt u de deur met grote kracht gesloten? <ul style="list-style-type: none"> Als u te veel kracht of snelheid toepast bij het sluiten van de deur, kan deze licht geopend blijven. Zorg ervoor dat u niet te hard de deur dichtgooit. Voorzichtig sluiten.

Symptomen	Mogelijk oorzaak & oplossing
Het is moeilijk de apparaatdeur te openen.	<p>Hebt u de deur geopend direct nadat u deze hebt gesloten?</p> <ul style="list-style-type: none"> Als u probeert de apparaatdeur te openen binnen 1 minuut nadat deze is gesloten, te openen, kan dit moeilijk gaan als gevolg van de druk in het apparaat. Probeer de deur van het apparaat na een paar minuten weer te openen, zodat de druk aan de binnenkant stabiliseert.
Er is condensatie in het apparaat of op de bodem van de groenteladedeksel.	<p>Hebt u warm eten opgeslagen zonder het eerst te koelen?</p> <ul style="list-style-type: none"> Koel het warme eten eerst af voordat u het in de koelkast of diepvries zet.
	<p>Hebt u de apparaatdeur open gelaten?</p> <ul style="list-style-type: none"> Hoewel de condensatie snel zal verdwijnen nadat u de apparaatdeur sluit, kunt u het apparaat droogwrijven met een droge doek.
	<p>Hebt u de apparaat deur te vaak geopend en gesloten?</p> <ul style="list-style-type: none"> Er kan condensatie worden gevormd als gevolg van het temperatuurverschil van buitenaf. Veeg het vocht weg met een droge doek.
	<p>Hebt u warm of vochtig voedsel in het apparaat gelegd, zonder dit af te sluiten in een container?</p> <ul style="list-style-type: none"> Bewaar voedsel in een afgedekte of gesloten container.
Er heeft zich ijsaanzetting gevormd in de diepvries.	<p>Deuren sluiten mogelijk niet goed?</p> <ul style="list-style-type: none"> Controleer of het voedselproduct in het apparaat de deur blokkeert en controleer of de deur goed gesloten is.
	<p>Hebt u warm eten opgeslagen zonder het eerst te koelen?</p> <ul style="list-style-type: none"> Koel het warme eten eerst af voordat u het in de koelkast of diepvries zet.
Er heeft zich ijsaanzetting gevormd in de diepvries.	<p>Is de luchtaanvoer of -afvoer van de diepvries verstopt?</p> <ul style="list-style-type: none"> Controleer of de luchttoevoer of -uitvoer niet is geblokkeerd, zodat de lucht binnenin kan circuleren.
	<p>Is de diepvries te vol?</p> <ul style="list-style-type: none"> Zorg voor voldoende ruimte tussen de items.
Er heeft zich vorst of condens gevormd binnen of buiten het apparaat.	<p>Hebt u de apparaatdeur vaak geopend en gesloten of is de apparaatdeur niet goed gesloten?</p> <ul style="list-style-type: none"> Er kan zich vorst of condens vormen als de buitenlucht binnendringt in het apparaat.
	<p>Is de installatieomgeving vochtig?</p> <ul style="list-style-type: none"> Condensatie kan op de buitenzijde van het apparaat verschijnen wanneer het installatiegebied te vochtig is of op vochtige dagen, zoals een regenachtige dag. Veeg al het vocht weg met een droge doek.

Symptomen	Mogelijk oorzaak & oplossing
Het apparaat is luidruchtig en maakt abnormale geluiden.	Is het apparaat geïnstalleerd op een zwakke vloer of onjuist genivelleerd? <ul style="list-style-type: none"> • Installeer het apparaat op een stevige en vlakke vloer.
	Raakt de achterkant van het apparaat de muur? <ul style="list-style-type: none"> • Pas de installatiepositie aan om voldoende ruimte rondom het apparaat vrij te maken.
	Liggen er voorwerpen verspreid achter het apparaat? <ul style="list-style-type: none"> • Verwijder de verspreid liggende voorwerpen achter het apparaat.
	Ligt er iets bovenop het apparaat? <ul style="list-style-type: none"> • Verwijder het voorwerp dat op het apparaat ligt.
De zijkant of voorkant van het apparaat is warm.	Er zijn anticondensleidingen aangebracht op deze gebieden van het apparaat om condensatie die zich rond de deur kan ontwikkelen te reduceren. <ul style="list-style-type: none"> • De warmte-uitlaatbuis voor het voorkomen van condensatie, is geïnstalleerd op de voorkant en de zijkant van het apparaat. Misschien voelt die bijzonder warm aan direct nadat het apparaat is geïnstalleerd of in de zomer. U kunt er zeker van zijn dat dit geen probleem is maar vrij normaal.
Er is water aan de binnen- of buitenkant van het apparaat.	Is er waterlekage rond het apparaat? <ul style="list-style-type: none"> • Controleer of er water is gelekt uit een gootsteen of een andere plaats.
	Ligt er water op de bodem van het apparaat? <ul style="list-style-type: none"> • Controleer of het water uit ontdooide diepvriesproducten of een gebroken of gevallen container komt.
Er komt geen water uit.	De waterdispensertank kan leeg zijn? (Alleen voor modellen zonder wateraansluiting) <ul style="list-style-type: none"> • Vul de waterdispensertank.
Klikgeluiden	De ontdooiregeling klikt wanneer de automatische ontdooiing begint en eindigt. De thermostaat (of regeling van het apparaat op sommige modellen) klikt ook als deze wordt in- of uitgeschakeld. <ul style="list-style-type: none"> • Normale functie
Ratelende geluiden	Ratelende geluiden kunnen afkomstig zijn van de stroom van het apparaat, de waterleiding aan de achterkant van het apparaat (alleen voor modellen met wateraansluiting) of voorwerpen die op of rond het apparaat zijn opgeslagen. <ul style="list-style-type: none"> • Normale functie
	Apparaat staat niet waterpas op de vloer. <ul style="list-style-type: none"> • De vloer is zwak of oneffen of de stelpoten moeten worden aangepast. Raadpleeg het gedeelte Deuruitlijning.
	Apparaat met lineaire compressor werd verplaatst tijdens het gebruik. <ul style="list-style-type: none"> • Normale werking. Als de compressor na 3 minuten niet stopt met rammelen, zet dan het apparaat uit en dan weer aan.

Symptomen	Mogelijk oorzaak & oplossing
Suizende geluiden	Verdamperventilatormotor circuleert lucht door het apparaat en het vriesvak. <ul style="list-style-type: none"> • Normale functie
	De condensorventilator forceert de lucht over de condensor. <ul style="list-style-type: none"> • Normale functie
Gorgelende geluiden	Koelmiddel stroomt in het koelsysteem <ul style="list-style-type: none"> • Normale functie
Tikkende geluiden	Contractie en uitbreiding van de binnenwanden door veranderingen in temperatuur. <ul style="list-style-type: none"> • Normale functie
Vibreren	Indien de zij- of achterkant van het apparaat een kast of wand raakt, kunnen sommige van de normale trillingen hoorbaar zijn. <ul style="list-style-type: none"> • Om de ruis te verwijderen, zorgt u dat de zij- en achterkanten geen contact maken met muur of kast.
Uw huishoudtoestel en smartphone zijn niet verbonden met het WiFi-netwerk.	Het WiFi-wachtwoord waarmee u verbinding probeert te maken is onjuist. <ul style="list-style-type: none"> • Zoek het WiFi-netwerk waarmee uw smartphone verbonden is en verwijder het, registreer daarna uw toestel op LG ThinQ.
	Mobiele gegevens voor uw smartphone is ingeschakeld. <ul style="list-style-type: none"> • Schakel Mobiele gegevens uit op uw smartphone en registreer het toestel via het WiFi-netwerk.
	De naam van het draadloze netwerk (SSID) is foutief ingesteld. <ul style="list-style-type: none"> • De draadloze netwerknaam (SSID) moet een combinatie zijn van Engelse letters en nummers. (Gebruik geen speciale tekens.)
	De frequentie van de router is niet 2.4 GHz. <ul style="list-style-type: none"> • Enkel een frequentie van de router van 2.4 GHz wordt ondersteund. Stel de draadloze router in op 2.4 GHz en verbind het toestel met de draadloze router. Raadpleeg uw internetprovider of de fabrikant van de router om de frequentie van de router te controleren.
	De afstand tussen het toestel en de router is te groot. <ul style="list-style-type: none"> • Als de afstand tussen het toestel en de router te groot is kan het signaal zwak zijn en wordt de verbinding mogelijk onjuist geconfigureerd. Verplaats de router zodat deze zich dichterbij het toestel bevindt.

Memo